



Stručně a jasně:  
Všechno co Vaše myčka nádobí potřebuje ...  
**Přesto si však před prvním použitím přečtěte Návod k použití!**  
**A projděte Návod k montáži!**

1

**Nastavení změkčovacích zařízení \***

Dotážete se u vodárny na hodnotu tvrdosti a zapíšete ji ...

Hodnota tvrdosti vody °dH	Rozsah tvrdosti	mmol/l	Nastavená hodnota
0-6	měkká	0-1,1	H:00
7-8	měkká	1,2-1,4	H:01
9-10	středně	1,5-1,8	H:02
11-12	středně	1,9-2,1	H:03
13-16	středně	2,2-2,9	H:04
17-21	tvrdá	3,0-3,7	H:05
22-30	tvrdá	3,8-5,4	H:06
31-50	tvrdá	5,5-8,9	H:07

\* pouze před prvním mytím nebo při změně tvrdosti vody

Rychle vyřízeno ...

**a takto nastavit**

- Zapněte vypínač ZAP./VYP.
- Držte stisknuté tlačítko programu **A** a stiskněte tlačítko START tak dlouho až se zobrazí číslíková indikace **H:0...**
- Uvolněte obě tlačítka. Světelná indikace tlačítka **A** bliká a na číslíkové indikaci se zobrazí hodnota nastavená ze závodu **H:04**.
- Stiskněte programové tlačítko **C**. S každým stisknutím tlačítka se nastavovaná hodnota zvyšuje o jeden stupeň; je-li dosažena hodnota **H:07** přeskočí ukazatel opět na **H:00** (vyp).
- Stiskněte tlačítko START. Nastavená hodnota se uloží ve spotřebiči.

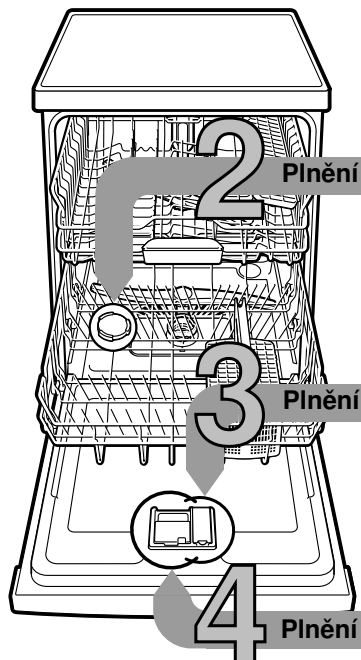
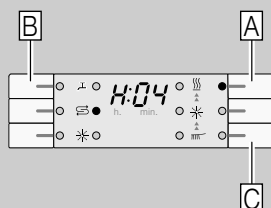

**2 Plnění speciální soli**

Rozpouští vápno (není nutné při nastavené hodnotě 0!) ...

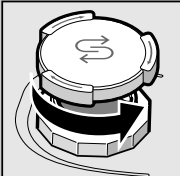

Odšroubujte víko.

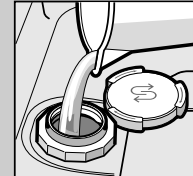

Pouze před prvním mytím naplňte nádržku na sůl vodou.

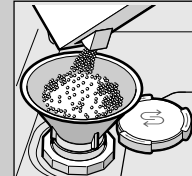

Naplňte speciální sůl (nikdy mycí prostředek!).

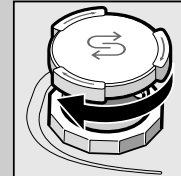

Uzavřete víko. Okamžitě myjte.

**3 Plnění leštidla**

Pro třpytivý lesk ...

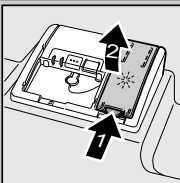

Stiskněte označení 1, zvedněte víko 2.

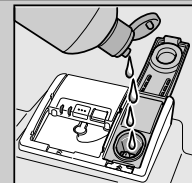

Doplňte leštidlo.

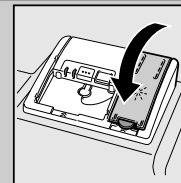

Uzavřete víko. CVAK!

**4 Plnění mycího prostředku**

Více nečistot, více mycího prostředku ...

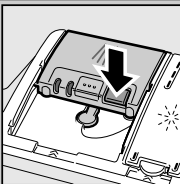

Není-li víko otevřené (stiskněte tlačítko).



Pozor, kombinované prostředky nejsou vhodné pro všechny programy, dodržujte upozornění výrobců.

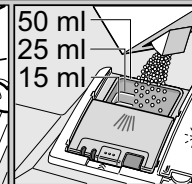
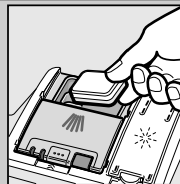

Plňte mycí prostředek pouze do suché komory.

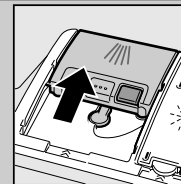

Zasuňte víko, stiskněte. CVAK!

**5 Zapnutí myčky nádobí**

**6 Volba programu**

Rychle, úsporně nebo intenzivně ...

**Přehled programů**

V tomto přehledu je vyobrazen max. možný počet programů. Odpovídající programy Vaší myčky nádobí si prosím převezměte z Vašeho ovládacího panelu.

Programové údaje jsou laboratorní naměřené hodnoty podle evropské normy EN 50242. V praxi jsou možné odchylky. \* poloviční normovaná náplň

	Intenzivně 70°	Auto 45° / 65°	Eco 50°	Jemně 40°	Rychle 45°	Předmytí
Doba v hod: min.	2:15	1:30-2:30	2:20	1:10	0:29 *	0:15
Spotřeba el. proudu v kWh	1,50	0,95-1,60	0,97	0,80	0,80	0,05
Spotřeba vody v litrech	15	-	10	13	10	4
s aqua-senzorem	12	8-19	-	10	-	-

**8 Spuštění programu** Začíná se ...

**9 Vypnutí myčky nádobí** A je to ...

**Přídavné funkce \*\***

Jsou přizpůsobivé ...

**Úspora času (VarioSpeed)** ... se docílí zvýšenou spotřebou energie při konstantním mycím a sušícím výkonu.

**1/2 Poloviční náplň** ... při malém množství nádobí, šetří vodu, energii a čas.

**Intenzivní zóna** ... perfektní pro smíšené naplnění. Poněkud se zvýší mycí tlak a teplota mytí.

**Hygiena** ... během mycího procesu se zvýší teplota. Tím se dosáhne zvýšený hygienický stav.

**Extra sušení** ... vlivem vyšší teploty při leštění se zlepší výsledek sušení. (Dávejte pozor na choulostivé nádobí).

\*\* podle modelu

## Údržba a péče

Pro perfektní mycí výsledky ...

## Čištění čerpadla odpadní vody

**Zkontrolujte**  
... sítko, podle potřeb  
vyčistěte

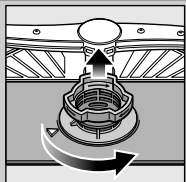

Otočte  
válcové sítko,  
vyndejte  
systém sítěk ...

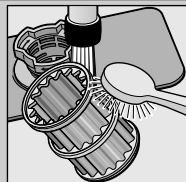

opláchněte pod  
tekoucí vodou ...

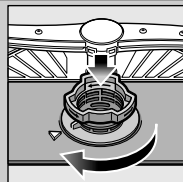

nasadte ...

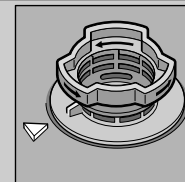

Zašroubujte  
sítkový systém  
**DBEJTE NA  
OZNAČENÍ!**

- Vytáhněte síťovou zástrčku
- Odstraňte sítko a odčerpejte vodu
- Nadzvedněte kryt (**A**)
- Zkontrolujte oběžné kolo na cizí tělesa
- Upevněte slyšitelným zaskočením kryt (**B**)
- Nasadte sítko

**Ostříkovací ramena**  
... odstraňte  
ucpání/usazeniny

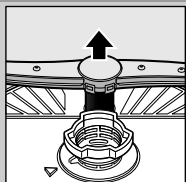

vytáhněte spodní  
rameno směrem  
nahoru ...

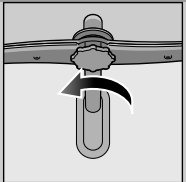

odšroubujte  
horní rameno ...

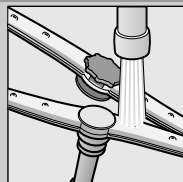

vyčistěte  
ostříkovací trysky  
pod tekoucí vodou  
(eventuálně zubním  
párátkem) ...

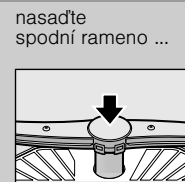

nasadte  
spodní rameno ...

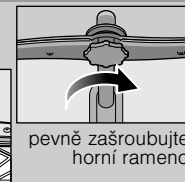

pevně zašroubujte  
horní rameno

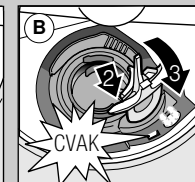
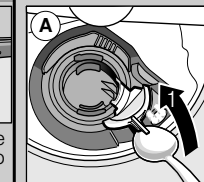

## Odstranění malých chyb vlastními silami ...

... protože svépomoc se vyplatí!

Další upozornění najdete v Návodu k použití

Porucha	Možné příčiny	Odstranění
Svítlí ukazatel "E:24" a "E:25"	<p>Přívodní armatura je zaseknutá nebo zanesená vápnem</p>	<ul style="list-style-type: none"> <li>▶ Otevřete přívodní armaturu.</li> <li>▶ 1. Odšroubujte přípojku vody.</li> <li>▶ 2. Vyčistěte sítko v přípojce vody.</li> <li>▶ 3. Při otevřeném přívodu vody musí být průtok min. 10 l/min. Při menším průtoku nechejte přítokovou armaturu vyměnit.</li> <li>▶ Položte přívodní hadici bez přelomení.</li> </ul>
Svítlí ukazatel "E:24" a "E:25"	<p>Ucpaná nebo přelomená hadice odpadní vody</p> <p>Nemontujte kryt čerpadla odpadní vody</p>	<ul style="list-style-type: none"> <li>▶ Položte hadici pro odpadní vodu bez přelomení.</li> <li>▶ Namontujte kryt (viz nahoře).</li> </ul>
Svítlí ukazatel "E:25" a "E:24"	Zablokované čerpadlo odpadní vody	▶ Vyčistěte čerpadlo odpadní vody (viz nahoře).
Svítlí jiný chybový údaj "E:XX"	Spotřebič je technicky poškozen	<ul style="list-style-type: none"> <li>▶ Zavolejte dílenský servis (uveďte chybový údaj).</li> <li>▶ Odpojte spotřebič ze sítě.</li> </ul>
Zbytek vody v myčce nádobí	Program ještě není ukončen	▶ Zavřete spotřebič a zapněte event. přerušete program (viz přerušení programu).

Rez na přiborech	<p>Přístroje nejsou odolné proti rezavění</p> <p>Tvrdá ostří nožů jsou méně odolná</p> <p>Cizí rez</p>	<ul style="list-style-type: none"> <li>▶ Používejte přístroje odolné proti mytí v myčce nádobí.</li> <li>▶ V myčce nádobí nikdy nemýjte rezavějící díly.</li> </ul>
------------------	--	---

Porucha	Možné příčiny	Odstranění
Nádobí není čisté	<p>Nádobí leží na sobě, event. přes sebe</p> <p>Na nádobí jsou zbytky písku nebo zbytky na způsob krupice</p>	<ul style="list-style-type: none"> <li>▶ Oddělte díly nádobí od sebe, zabraňte jejich dotyku.</li> <li>▶ Dodržujte údaje výrobce (mycího prostředku).</li> <li>▶ Zvolte silnější program.</li> <li>▶ Vyčistěte ostříkovací ramena (viz nahoře).</li> <li>▶ Vyčistěte sítko (viz nahoře).</li> <li>▶ Nádobí uložte tak, aby se ostříkovací ramena mohla volně otáčet.</li> </ul>
Skvrny a šmouhy	<p>Příliš velké/příliš malé dávkování leštidla</p>	<ul style="list-style-type: none"> <li>▶ Při šmouhách: Snižte dávkování.</li> <li>▶ Při skvrnách od vody nebo vápna: Zvyšte dávkování.</li> </ul>
Nádobí není suché	<p>Leštadlo</p> <p>Použitý kombinovaný mycí prostředek má špatný sušící výkon</p> <p>Nastavení spotřebiče</p>	<ul style="list-style-type: none"> <li>▶ Zvyšte dávkování. Změňte produkt.</li> <li>▶ Použijte leštadlo.</li> <li>▶ Aktivování intenzivního sušení (podle modelu).</li> </ul>
Mléčné povlaky na nádobí (odstranitelné)	<p>Nesprávně nastavené změkčování vody</p> <p>Chybí speciální sůl</p>	<ul style="list-style-type: none"> <li>▶ Nastavte správně změkčovací zařízení.</li> <li>▶ Doplňte speciální sůl.</li> </ul>
Mléčné povlaky, sklenice jsou zamlžené/matné (nelze odstranit)	<p>Sklenice nejsou odolné proti mytí v myčce nádobí</p>	<ul style="list-style-type: none"> <li>▶ Používejte sklenice odolné proti mytí v myčce nádobí.</li> <li>▶ Použijte mycí prostředek šetřící sklo.</li> </ul>
Zbarvení umělohmotných dílů/částí nádobí	<p>Příliš málo mycího prostředku</p> <p>Zabarvení vlivem potravinářských barev (rajská omáčka)</p>	<ul style="list-style-type: none"> <li>▶ Dodržujte údaje výrobce (mycího prostředku).</li> <li>▶ Zabarvení jsou nezávadná; vyblednou při dalších mycích procesech.</li> </ul>

## Ukončení programu ...

## Správné uložení ...

Během programu stiskněte po dobu cca 3 s tlačítko START (Reset).



Na číslicovém ukazatelise zobrazí "0:01" po cca 1 minutě ukončení programu, zobrazí se 0:00.



Vypnutí myčky nádobí.

Uspořádejte nádobí odolné proti mytí v myčce (bez zbytků popela, vosku, mazacího tuku, barvy, nalepených etiket; hrubě odstraňte velké zbytky marmelády, mléčných produktů a jídel) podle návodu k obsluze a zkontrolujte, zda se ostříkovací ramena mohou volně otáčet.