

Astianpesukone



BOSCH

9000 460 865 (8909)

fi Käyttöohje

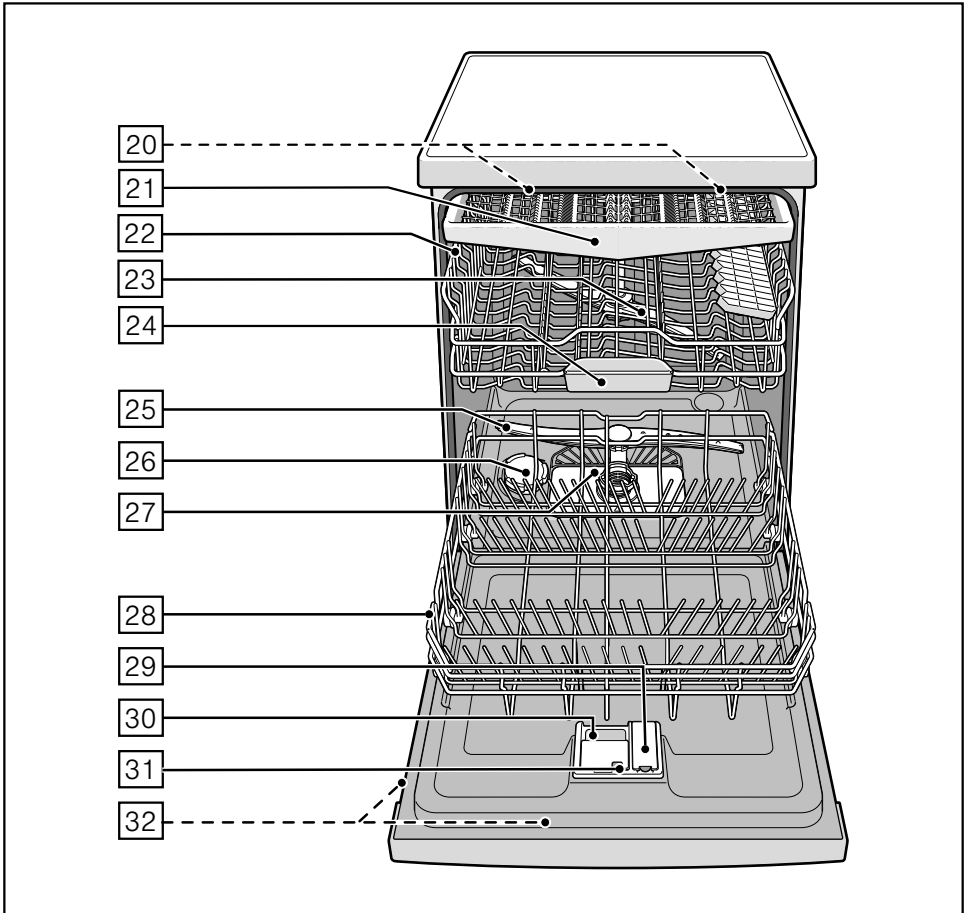
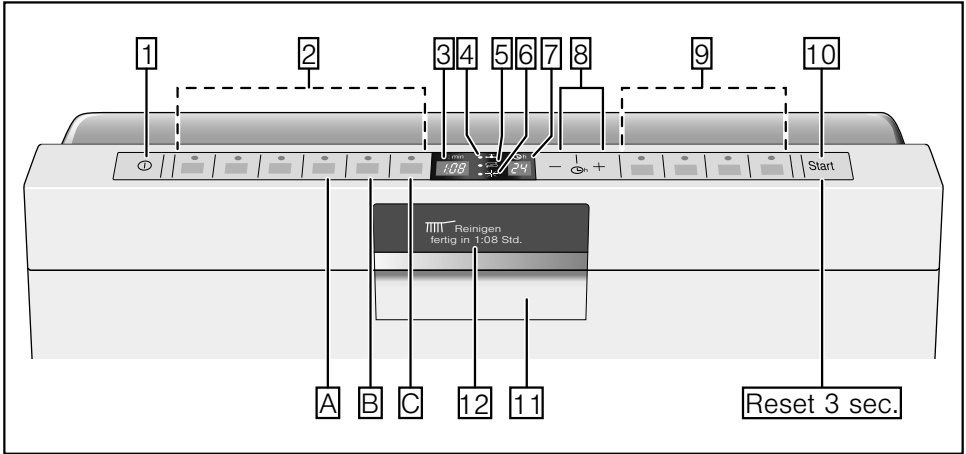

fi Sisällysluettelo

Turvallisuusohjeita	4	Astioiden pesu	16
Toimituksen yhteydessä	4	Ohjelmatiedot	16
Asennuksen yhteydessä	4	AquaSensor	16
Päivittäisessä käytössä	4	Koneen kytkeminen toimintaan	16
Kun perheessä on lapsia	4	Jäljellä olevan pesuajan näyttö	16
Luukun lukitus	4	Näyttöruutu	17
Vauriotapauksessa	5	Ajastin	17
Käytöstä poistetun laitteen kierrätys	5	Pesuohjelman päättyminen	17
Tutustuminen laitteeseen	6	Automaattinen virran katkaisu ohjelman päättyttyä	18
Ohjaustaulu	6	Koneen kytkeminen toiminnasta	18
Laitte sisältä	6	Pesuohjelman keskeyttäminen	18
Kielen valinta	6	Pesuohjelman lopettaminen aikaisemmin	18
Vedenpehmentin	7	Pesuohjelman vaihtaminen	19
Säätö	7	Intensiivikuivaus	19
Vedenkovuustaulukko	7	Sisävalo	19
Erikoissuola	8	Huolto ja hoito	20
Erikoissuolan käyttö	8	Koneen yleiskunto	20
Suolaa sisältävät astianpesuaineet	8	Erikoissuola ja huuhtelukirkaste	20
Vedenpehmentimen kytkeminen pois päältä	8	Siivilät	20
Huuhtelukirkaste	9	Suihkuvarret	21
Huuhtelukirkasteen annostusmäärän säätö	9	Poistovesipumppu	21
Huuhtelukirkasteen täyttötarpeen osoittimen kytkeminen pois päältä	9	Toimintahäiriöiden korjaaminen itse	22
Astiat	10	... käynnistysvaiheessa	22
Konepesuun eivät sovellu	10	... asetusvaiheessa	22
Lasi- ja astiavauriot	10	... astianpesukoneessa	22
Astioiden asettaminen koneeseen	10	... pesun aikana	23
Astioiden ottaminen koneesta	10	... astioissa	23
Kupit ja lasit	10	Huoltopalvelu	24
Kattilat	11	Asennus	25
Ruokailuvälinelaatikko	11	Turvallisuusohjeita	25
Kääntyvä lautasteline	11	Koneen toimitus	25
Kuppituki	12	Tekniset tiedot	26
Pikkutavaroiden teline	12	Sijoitus	26
Astianpesuaine	13	Poistovesiliitäntä	26
Annostelet astianpesuaine	13	Tulovesiliitäntä	26
Yhdistelmäpesuaineet	14	Lämminvesiliitäntä	27
Pesuohjelmataulukko	15	Sähköliitäntä	27
Pesuohjelman valinta	15	Koneen irrotus	27
Vertailukoestuksia koskevia huomautuksia	15	Koneen kuljetus	28
Lisätoiminnot	16	Suojaus pakkasvaurioilta (Koneen tyhjentäminen)	28
Pikaohjelma (VarioSpeed)	16	Kierrätysohjeita	28
½ Puolitäyttö	16	Pakkausmateriaali	28
Hygienia	16	Käytöstä poistetut laitteet	28
Tehoalue	16		
Extrakuivaus	16		

Turvallisuusohjeita

Toimituksen yhteydessä

- Tarkista heti, onko pakkaus tai astianpesukone vaurioitunut kuljetuksen aikana. Älä ota vioittunutta konetta käyttöön. Mikäli epäilet koneen vaurioituneen, ota yhteyttä koneen toimittajaan.
- Hävitä pakkausmateriaali asianmukaisesti.
- Älä anna pakkausta ja sen osia lasten leikkeihin. Kartonki ja muovi saattavat aiheuttaa väärinkäytettynä tukehtumisvaaran.

Asennuksen yhteydessä

Katso kappaleesta »Asennus«, miten laitteen asennus ja liitäntä tehdään asianmukaisesti.

Päivittäisessä käytössä

- Käytä astianpesukonetta vain kotitalouksiin tarkoitettujen astioiden pesemiseen.
- Lapset tai henkilöt, jotka ovat fyysisesti, sensorisesti tai henkisesti rajoitteisia tai joilla ei ole kokemusta tai tietoa laitteen käytöstä, eivät saa käyttää tätä laitetta ilman vastuullisen henkilön valvontaa tai opastusta.
- Älä istu tai nouse avatun luukun päälle, kone saattaa keikahtaa. Kone saattaa keikahtaa.
- Varo täyttämästä koreihin liikaa astioita koneen ollessa vapaasti sijoitettava, ts. ei keittiön työtason alla. Kone voi kaatua.
- Älä kaada liuottimia pesutilaan. Räjähdyksivaara.
- Jos luukku on avattava pesuohjelman ollessa käynnissä, tee se varoen. Koneesta saattaa roiskua ulos kuumaa vettä.

- Aukaise astianpesukone vain täytön ja tyhjennyksen ajaksi. Näin vältetään loukkaantumisilta esim. kompastumisen johdosta.
- Noudata astianpesuaineen ja huuhtelukirkasteen pakkauksessa annettuja turvallisuus- ja käyttöohjeita.



Varoitus

Asettele veitset ja muut teräväkärkiset välineet ruokailuvälinelaatikkoon vaakasuoraan.

Kun perheessä on lapsia

- Kytke lapsilukko päälle, mikäli koneessa on sellainen. Lapsilukon tarkempi kuvaus on käyttöohjeen lopussa kannen käänteessä.
- Älä anna lasten käyttää astianpesukonetta tai leikkiä koneella.
- Pidä astianpesuaineet ja huuhtelukirkaste poissa lasten ulottuvilta. Ne saattavat aiheuttaa syöpymisoireita suussa, nielussa ja silmissä tai tukehtumisvaaran.
- Älä päästä pieniä lapsia avatun astianpesukoneen lähelle. Koneessa olevaa vettä ei saa juoda, siinä voi olla vielä huuhtelukirkaste- tai pesuainejäämiä. Varo, että lapset eivät pane sormiaan pesutablettirasiaan [24]. Pienet sormet voivat jäädä puristuksiin rakojen väliin.
- Kun kone on asennettu kaapin päälle, varo että lapset eivät jää puristuksiin koneenluukun ja alapuolella olevan kaapin oven väliin avattaessa ja suljettaessa luukkuja.

Lapsilukko (luukun lukitus) *

Lapsilukon kuvaus on käyttöohjeen lopussa kannen käänteessä.

* mallin mukaan

Vauriotapauksessa

- Korjaukset saa suorittaa ainoastaan asianomaiset valtuudet omaava huoltoliike. Sitä ennen kone on kytkettävä irti sähköverkosta. Irrota pistotulppa pistorasiasta tai irrota sulake tai kytke sitä vastaava automaattisulake pois päältä. Sulje vesihana.

Käytöstä poistetun laitteen kierrätys

- Tee käytöstä poistettu laite heti käyttökelvottomaksi tapaturmien välttämiseksi myöhemmässä vaiheessa.
- Toimita laite asianmukaiseen jätehuoltopisteeseen.



Varoitus

Lapset voivat leikkiessään jäädä vahingossa astianpesukoneeseen (tukehtumisen vaara) tai joutua muihin vaaratilanteisiin.

Vaarojen välttämiseksi irrota verkkopistoke pistorasiasta, katkaise liitäntäjohto ja irrota se koneesta. Riko luukun lukko, jottei luukku mene enää kiinni.

Tutustuminen laitteeseen

Kuvat ohjaustaulusta ja koneen sisältä ovat käyttöohjeen alussa kannen käänteessä.

Tekstissä on viittauksia kuviin merkittyihin kohtiin.

Ohjaustaulu

- 1 Virtakytkin
- 2 Ohjelmavalitsimet **
- 3 Numeronäyttö
- 4 »Vedenoton tarkistuksen« osoitin
- 5 Suolan täyttötarpeen osoitin
- 6 Huuhtelukirkasteen täyttötarpeen osoitin
- 7 Ajustuksen näyttö
- 8 Ajustin
- 9 Lisätoiminnot **
- 10 Käynnistyspainike
- 11 Luukun avaaja
- 12 Näyttöruutu

** Lukumäärä mallin mukaan

Laite sisältä

- 20 Sisävalo *
- 21 Ruokailuvälinelaatikko
- 22 Yläkori
- 23 Yläsuihkuvarsi
- 24 Pesutablettirasia
- 25 Alasuihkuvarsi
- 26 Suolan täyttösäiliö
- 27 Siivilät
- 28 Alakori
- 29 Huuhtelukirkasteen täyttösäiliö
- 30 Pesuainelokero
- 31 Pesuainekotelon lukitsin
- 32 Tyypkipilpi

* mallin mukaan

Kielen valinta

Näyttöruudun kieleksi voit valita haluamasi asetuksista välillä L:01–L:19. Kielivalinnan tehdasasetuksena on L:01 (saksa).

Kieli	Asetus
Deutsch	L:01
English	L:02
Français	L:03
Nederlands	L:04
Italiano	L:05
EMAHNIKA	L:06
Español	L:07
Português	L:08
Svenska	L:09
Norsk	L:10
Suomi	L:11
Dansk	L:12
Türkçe	L:13
РУССКИЙ	L:14
Polski	L:15
Češ.	L:16
Magyar	L:17
Croatian	L:18
Slovenian	L:19

Kielen muuttaminen:

- Avaa luukku.
- Kytke kone päälle virtakytkimestä .
- Pidä ohjelmavalitsin painettuna ja paina niin kauan käynnistyspainiketta , kunnes numeronäyttöön tulee näkyviin H:0....
- Päästä molemmat painikkeet irti.
- Paina ohjelmavalitsinta niin monta kertaa, kunnes numeronäyttöön syttyy tehdasasetus L:01. Näyttöruutuun tulee näkyviin »Deutsch«.
- Paina ohjelmavalitsinta . Säätoarvo kasvaa asteen verran valitsimen jokaisesta painalluksesta; korkein säätoarvo on L:19, jonka jälkeen näyttöön palautuu taas L:01.
- Paina käynnistyspainiketta . Säätoarvo tallentuu koneen muistiin.
- Sulje koneen luukku.

Vedenpehmennin

Jotta astianpesukoneesi pesutulos on mahdollisimman hyvä, on koneessa käytettävän veden oltava »pehmeä«, ts. se saa sisältää vain vähän kalkkia. Muussa tapauksessa astioihin ja koneen sisäosiin jää valkeita kalkkijäämiä.

Jos vesijohtoveden kovuusaste on yli 7° dH (= kuin säätöarvo **H:07**), vesi tulee pehmentää. Veden pehmentäminen tapahtuu vedenpehmentimeen lisättävän erikoissuolan (elvytys-suolan) avulla.

Käytettävän vesijohtoveden kovuusaste vaikuttaa vedenpehmentimen säätöön ja tarvittavaan suolamäärään (katso taulukko).

Säätö

Erikoissuolan annostusmäärä voidaan säätää välille **H:00** – **H:07**.

Kun säätöarvoksi valitaan **H:00**, suolaa ei tarvitse annostella.

- Vesijohtoveden kovuuden saat selville kysymällä paikalliselta vesilaitokselta.
- Katso säätöarvo vedenkovuustaulukosta.
- Avaa luukku.
- Kytke kone päälle virtakytkimestä **[1]**.
- Pidä ohjelmavalitsin **[A]** painettuna ja paina niin kauan käynnistyspainiketta **[10]**, kunnes numeronäyttöön tulee **H:0**....
- Päästä molemmat painikkeet irti. Valitsimen **[A]** merkkivalo alkaa vilkkua ja numeronäyttöön **[3]** syttyy tehdasasetus **H:04**.

Asetuksen muuttaminen:

- Paina ohjelmavalitsinta **[C]**.
Säätöarvo kasvaa asteen verran valitsimen jokaisesta painalluksesta; korkein säätöarvo on **H:07**, jonka jälkeen näyttöön palautuu taas **H:00** (pois päältä).
- Paina käynnistyspainiketta **[10]**.
Asetus tallentuu koneen muistiin.
- Sulje koneen luukku.

Vedenkovuustaulukko

Veden kovuusaste °dH	Kovuusalue	mmol/l	Asetus koneessa
0 - 6	pehmeä	0 - 1,1	H:00
7 - 8	pehmeä	1,2 - 1,4	H:01
9 - 10	puolikova	1,5 - 1,8	H:02
11 - 12	puolikova	1,9 - 2,1	H:03
13 - 16	puolikova	2,2 - 2,9	H:04
17 - 21	kova	3,0 - 3,7	H:05
22 - 30	kova	3,8 - 5,4	H:06
31 - 50	kova	5,5 - 8,9	H:07

Erikoissuola

Erikoissuolan käyttö

Lisää suolaa aina ennen koneen käynnistämistä. Näin mahdollisesti koneen pohjalle valunut suolaliuos huuhtoutuu heti pesuveden mukana pois koneesta ja välttyään korroosiolta.

- Avaa suolan täyttösäiliön korkki [26].
- Täytä säiliö vedellä (tarpeen vain ennen ensimmäistä käyttökertaa).
- Lisää sitten erikoissuolaa (**ei ruokasuolaa tai tabletteja**).

Vesi alkaa tällöin virrata täyttösäiliöstä koneeseen.

Heti kun suolan täyttötarpeen osoitin [5] syttyy ohjaustaulussa, lisää erikoissuolaa.

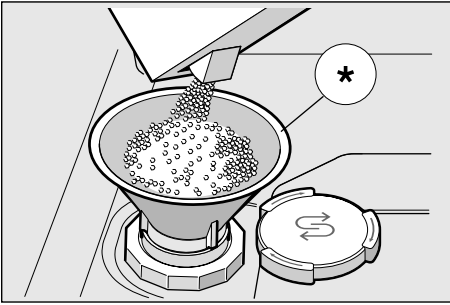

* mallin mukaan

Suolaa sisältävien astianpesuaineiden käyttö

Kun käytät yhdistelmäpesuaineita, joissa suola on jo mukana, ei yleensä tarvita erikoissuolaa, jos vedenkovuus on 21° dH (37° fH, 26° Clarke, 3,7 mmol/l). Kun vedenkovuus on yli 21° dH, erikoissuolaa on käytettävä.

Suolan täyttötarpeen osoittimen/vedenpehmentimen kytkeminen pois päältä

Jos suolan täyttötarpeen osoitin [5] häiritsee sinua (esim. kun käytät yhdistelmäpesuaineita, jotka sisältävät jo suolaa), voit kytkeä sen pois toiminnasta.

- Toimi kuten kohdassa »Vedenpehmentimen säätö« neuvotaan ja aseta arvoksi **H:00**. Vedenpehennin ja suolan täyttötarpeen osoitin on nyt kytketty pois toiminnasta.



Varoituksia

- Älä koskaan täytä astianpesuainetta säiliöön. Vedenpehennin vioittuu.
- Lisää suolaa aina ennen astianpesukoneen käynnistämistä korroosioaurioiden välttämiseksi.

Huuhtelukirkaste

Kun huuhtelukirkasteen täyttötarpeen osoitin [6] syttyy ohjaustaulussa, on huuhtelukirkastetta enää jäljellä vain 1 – 2 pesukertaan. Lisää huuhtelukirkastetta jos nyt.

Huuhtelukirkaste parantaa pesu- ja huuhtelutulosta, laseista tulee kirkkaita ja astioista tahrattomia. Käytä vain kotitalouskäyttöön valmistetuille astianpesukoneille tarkoitettua huuhtelukirkastetta.

Voit käyttää yhdistelmäpesuaineita, jotka sisältävät huuhtelukirkasteaineita, jos vedenkovuus on enintään 21° dH (37° fH, 26° Clarke, 3,7 mmol/l). Kun vedenkovuus on yli 21° dH, huuhtelukirkastetta on käytettävä.

- Avaa huuhtelukirkastesäiliö [29] painamalla kannen kiinnitintä ja nosta samalla kansi ylös.

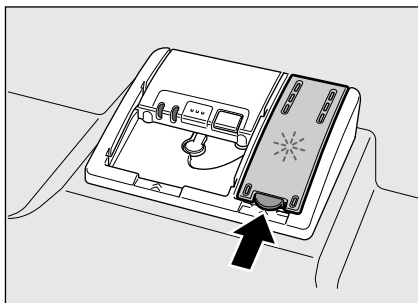

- Annostele huuhtelukirkastetta varovasti täyttöaukon max. merkkiin asti.

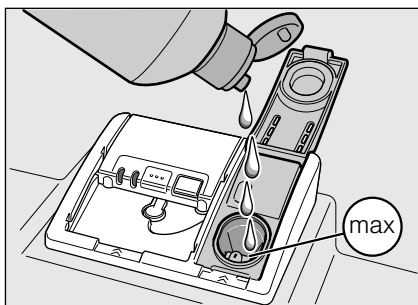

- Sulje kansi, niin että se napsahtaa kuuluvasti kiinni.

- Pyyhi tarvittaessa yläiläikkynyt huuhtelukirkaste pois liinalla, jotta vältyt liialliselta vaahdonmuodostumiselta seuraavalla pesukerralla.

Huuhtelukirkasteen annostusmäärän säätö

Huuhtelukirkasteen annostusmäärä voidaan säätää välillä r:00 – r:06. Tehdasasetuksena on r:05.

Muuta asetusta vain, jos astioihin jää juovia (valitse pienempi asento) tai pisarajälkiä (valitse suurempi asento).

- Avaa luukku.
- Kytke kone päälle virtakytkimestä [1].
- Pidä ohjelmavalitsin [A] painettuna ja paina niin kauan käynnistyspainiketta [10], kunnes numeronäyttöön tulee H:0....
- Päästä molemmat painikkeet irti. Valitsimen [A] merkkivalo alkaa vilkkua ja numeronäyttöön [3] syttyy tehdasasetus H:04.
- Paina ohjelmavalitsinta [A] niin monta kertaa, kunnes numeronäyttöön [3] syttyy tehdasasetus r:05.

Asetuksen muuttaminen:

- Paina ohjelmavalitsinta [C]. Säätöarvo kasvaa asteen verran valitsimen jokaisesta painalluksesta; korkein säätöarvo on r:06, jonka jälkeen näyttöön palautuu taas r:00 (pois päältä).
- Paina käynnistyspainiketta [10]. Säätöarvo tallentuu koneen muistiin.
- Sulje koneen luukku.

Huuhtelukirkasteen täyttötarpeen osoittimen kytkeminen pois päältä

Jos huuhtelukirkasteen täyttötarpeen osoitin [6] häiritsee sinua (esim. kun käytät yhdistelmäpesuaineita, jotka sisältävät jo huuhtelukirkasteaineita), voit kytkeä sen pois toiminnasta.

- Toimi kuten kohdassa »Huuhtelukirkasteen annostusmäärän säätö« neuvotaan ja aseta arvoksi r:00.

Huuhtelukirkasteen täyttötarpeen osoitin [6] on nyt pois toiminnasta.

Astiat

Konepesuun eivät sovellu

- Ruokailuvälineet ja astiat, jotka ovat puuta.
- Arat korikoristelasit, taidelasi ja antiikkiastiat. Niiden koristeet eivät kestä konepesua.
- Astiat, joissa on kuumuutta kestävämpiä muoviosia.
- Kupari ja tina astiat.
- Astiat, joissa on tuhkaa, vahaa, konerasvaa tai maalia.

Astioissa olevat lasittamattomat kuvioinnit, alumiini- ja hopeaosat yleensä himmenevät pesussa tai niiden väri muuttuu. Myös jotkut lasilaadut (esim. kristalli) voivat muuttua sameiksi usean pesukerran jälkeen.

Lasi- ja astiavauriot

Syyt:

- Lasilaatu ja lasinvalmistusmenetelmä.
- Astianpesuaineen kemiallinen koostumus.
- Pesuohjelman vedenlämpötila.

Suositus:

- Käytä vain laseja ja posliiniasiatioita, jotka ovat valmistajan mukaan konepesun kestäviä.
- Käytä astianpesuainetta, joka on tarkoitettu hellävaraiseen pesuun.
- Poista lasit ja ruokailuvälineet mahdollisimman pian astianpesukoneesta pesuohjelman päätyttyä.

Astioiden asettaminen koneeseen

- Poista astioista isommat ruoantähteet. Astioita ei tarvitse esihuuhdella juoksevan veden alla.
- Aseta astiat koneeseen niin, että
 - ne ovat tukevasti paikoillaan eivätkä pääse kaatumaan.
 - pullot tms. astiat ovat koneessa ylösalaisin.
 - astiat, joissa on kaarevia osia tai syvennyksiä, ovat astiakorissa vinossa, jotta vesi pääsee valumaan pois syvennyksistä.
 - ne eivät estä suihkuvarsien [23] ja [25] pyörimistä.

Älä pese koneessa erittäin pieniä astioita, sillä ne saattavat pudota helposti koreista.

Astioiden ottaminen koneesta

Poista astiat ensin alakorista, niin välttyä vesipisaroiden valumiselta yläkorista alakorissa olevien astioiden päälle. Kuumat astiat ovat herkkiä kolhuille! Anna niiden jäähtyä riittävästi pesuohjelman päätyttyä, ennen kuin tyhjennät astianpesukoneen.

Kupit ja lasit

Yläkori [22]

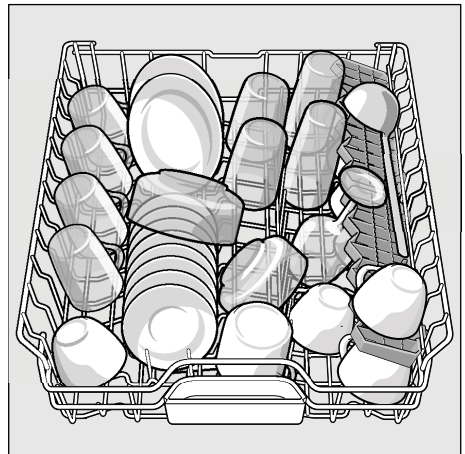

Kattilat

Alakori **28**

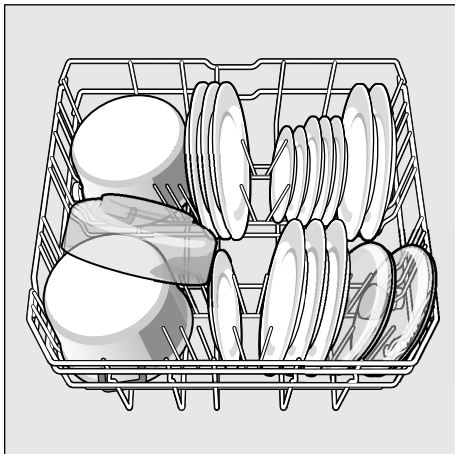

Ohje

Aseta hyvin likaiset astiat (kattilat) alakoriin. Voimakkaamman vesisuihkun vaikutuksesta pesutuloksesta tulee parempi.

Ohje

Voit ladata kotisivuiltamme maksutta lisää esimerkkejä astioiden sijoittamisesta astianpesukoneeseen. Katso kyseinen internet-osoite käyttöohjeen takasivulta.

Ruokailuvälinelaatikko

Asettele ruokailuvälineet niille tarkoitettuun laatikkoon **21** kuten kuvassa. Kun lajittelet ruokailuvälineet omiin ryhmiinsä, on ne helpompi poistaa koneesta pesun jälkeen.

Voit ottaa laatikon pois koneesta.

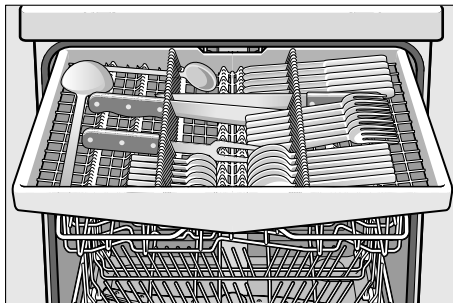

Kääntyvä lautasteline *

* mallin mukaan

Lautasteline voidaan kääntää toiseen asentoon, jolloin kattiloille, kulhoille ja lasseille on enemmän tilaa.

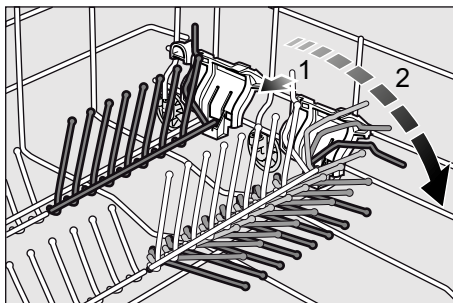

Kuppituki *

* mallin mukaan

Voit nostaa kuppituen pystyyn kuppeja pestäessä. Kun kupit ovat vähän kallellaan, niihin jää vähemmän vettä.

Kun peset korkeita laseja, jätä kuppituki vaaka-asentoon.

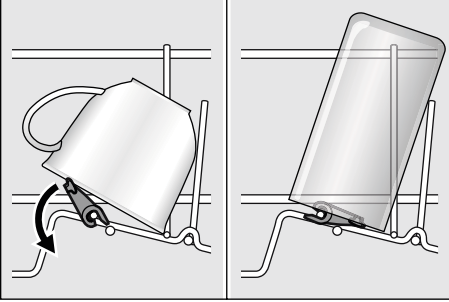

Pikkutavaroiden teline *

* mallin mukaan

Pidike pitää kevyet muovitarvat kuten esim. mikit, korkit tms. tukevasti paikoillaan.

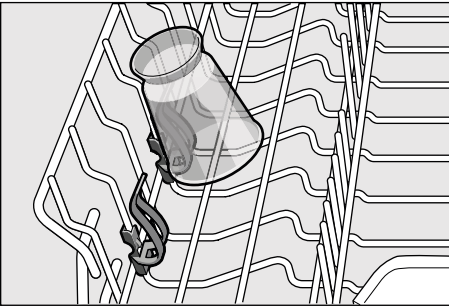

Astiakorin korkeuden säätäminen

Voit säätää yläkorin korkeuden [22]

3 asentoon, kun ylä- tai alakorissa tarvitaan enemmän tilaa astioille.

Koneen korkeus 81,5 cm

	Yläkori	Alakori
Asento 1 max. ø	16 cm	30 cm
Asento 2 max. ø	18,5 cm	27,5 cm
Asento 3 max. ø	21 cm	25 cm

Koneen korkeus 86,5 cm

	Yläkori	Alakori
Asento 1 max. ø	18 cm	33 cm
Asento 2 max. ø	20,5 cm	30,5 cm
Asento 3 max. ø	23 cm	28 cm

- Vedä alakori [22] ulos koneesta.
- **Laske** koria alemmaksi painamalla korin vasemmassa ja oikeassa ulkolaidassa olevat vivut sisäänpäin toinen toisensa jälkeen. Pidä samalla toisella kädellä kiinni korin yläreunasta, jottei kori pääse putoamaan.

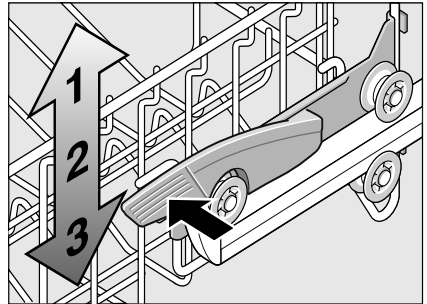

- **Nosta** koria ylemmäksi tarttumalla korin yläreunaan sivuista ja vedä kori ylöspäin.
- Ennen kuin asetat korin takaisin paikalleen, varmista, että kori on kummaltakin puolelta **yhtä korkealla**. Muuten koneen luukku ei mene kiinni eikä ylempään suihkuvarteen tule vettä.

Astianpesuaine

Voit käyttää astianpesukoneille tarkoitettuja pesutabletteja sekä jauhemaisia tai nestemäisiä astianpesuaineita, mutta älä käytä koskaan käsinpesuun tarkoitettuja astianpesuaineita. Jauhemaisen tai nestemäisen pesuaineen voit annostella yksilöllisesti likaisuuden mukaan. Pesutableteissa on riittävästi tehoaineita kaikkiin pesuohjelmiin. Nykyaikaiset, tehokkaat pesuaineet ovat pääasiassa heikosti emäksisiä ja sisältävät fosfaattia ja entsyymejä. Fosfaatit sitovat vedestä kalkin. Entsyymit pilkkovat tärkkelystä ja liuottavat valkuaisainetta. Fosfaatittomat pesuaineet ovat harvinaisempia. Ne sitovat huomommin kalkkia ja siksi niitä on annosteltava suurempi määrä. Väritahrojen (esim. tee, ketsuppi) poistoon käytetään yleensä happeen perustuvia valkaisuaineita.

Huomautus

Noudata aina pesuaineen pakkauksessa olevia ohjeita, jotta pesutuloksesta tulee hyvä!

Lisätietoja saat astianpesuainevalmistajien neuvontapisteistä.

Varoitus

Noudata astianpesuaineen ja huuhtelukirkasteen pakkauksessa annettuja turvallisuus- ja käyttöohjeita.

Annostele astianpesuaine

- Jos pesuainekotelo [30] on vielä kiinni, avaa se lukitsimen [31] avulla. Annostele astianpesuaine kuivaan pesuainekoteloon [30] (asetta tabletti koteloon poikittain, ei pystyyn). Annostelumäärä: katso valmistajan ohjeet astianpesuaineen pakkauksesta. Pesuainekotelossa [30] olevien annostusmerkkien ansiosta on helppo annostella oikea määrä jauhemaista tai nestemäistä astianpesuainetta. Kun astiat ovat normaali likaiset, annosteluksi riittää yleensä 20 ml–25 ml. Kun käytät pesutabletteja, riittää yksi tabletti.

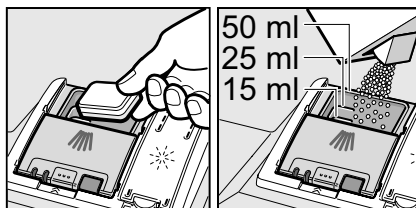

- Sulje pesuainekotelo työntämällä sen kansi ylös, niin että lukko napsahtaa kiinni.

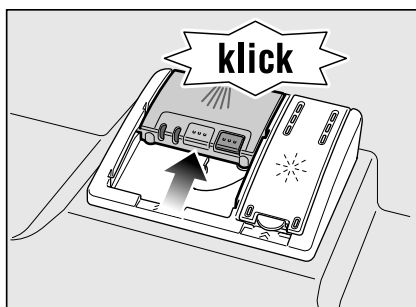

Pesuainekotelo avautuu automaattisesti oikeaan aikaan pesuohjelmasta riippuen. Jauhemainen tai nestemäinen pesuaine huuhtoutuu koneeseen ja liikenee tasaisesti veteen, tabletti putoaa sille tarkoitettuun rasiaan ja liikenee sieltä veteen.

Ohje

Kun astiat ovat vain vähän likaisia, annosteile pesuainetta hieman tavallista vähemmän.

Sopivia puhdistus- ja hoitoaineita voit tilata internet-sivuiltamme tai huoltopalvelusta (katso takakansi).

Yhdistelmäpesuaineet

Perinteisten astianpesuaineiden lisäksi tarjolla on paljon tuotteita, joissa on lisäominaisuuksia. Ne sisältävät pesuaineen lisäksi usein myös huuhtelukirkasteen ja suolan korvaavia aineita (3in1) ja yhdistelmän mukaan (4in1, 5in1 jne.) vielä muita aineita kuten esim. lasin tai teräksen suojaamiseen tarkoitettuja aineita. Yhdistelmäpesuaineet toimivat optimaalisesti vain määrättyyn vedenkovuuteen asti (yleensä 21 °dH). Jos tämä raja ylittyy, on lisättävä suolaa ja huuhtelukirkastetta.

Heti kun käytät yhdistelmäpesuaineita, pesuohjelma mukautuu pesuainetuotteisiin automaattisesti, jotta päästään parhaimpaan mahdolliseen pesu- ja kuivaustulokseen.



Varoituksia









- **Varo** asettamasta mitään pesutablettirasiaan [24]; tabletti ei tällöin liukene tasaisesti pesuveteen.
- Kun lisäät astioita koneeseen ohjelman käynnistymisen jälkeen, **älä** käytä tablettirasiaa [24] yläkorin kahvana. Tabletti saattaa olla jo rasiassa ja joudut kosketuksiin osittain liuenneen tabletin kanssa.

Huomautuksia

- Pääset optimaaliseen pesu- ja kuivaustulokseen käyttämällä perinteistä astianpesuainetta ja sen lisänä suolaa ja huuhtelukirkastetta.
- Pikaohjelmissa on mahdollista, että pesutabletit liukenevat veteen eri lailla. Tällöin ei päästä aina täydelliseen pesutulokseen ja koneeseen voi jäädä veteen liukenemattomia pesuainejäämiä. Jauhemaiset pesuaineet sopivat paremmin tällaisille pesuohjelmille.
- Jos peset »tehopesu« ohjelmalla (vain joissakin malleissa), yksi pesutabletti riittää. Jos käytät jauhemaista astianpesuainetta, voit annostella vähän pesuainetta myös koneen luukulle.
- Vaikka huuhtelukirkasteen tai/ja suolan täyttötarpeen osoitin syttyy (syttyvät), pesuohjelma jatkuu moitteettomasti käytettäessä yhdistelmäpesuaineita.
- Kun käytät astianpesuaineita, joissa on veteen liukeneva suojakalvo: Tartu kalvoon vain kuivin käsin ja aseta pesuaine vain täysin kuivaan pesuainekoteloon, muutoin pesuaine saattaa jäädä kiinni koteloon.
- Kun haluat vaihtaa yhdistelmäpesuaineesta perinteiseen pesuaineeseen, muista säätää vedenpehmentimeen ja huuhtelukirkasteen annostusmääräksi taas oikea säätöarvo.

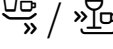
Pesuohjelmataulukko

Taulukossa on annettu kaikki mahdolliset pesuojelmat. Katso astianpesukoneesi ohjelmat koneen ohjaustaulusta.

Astialaji	Lian laatu	Ohjelma	Mahdolliset lisätoiminnot	Ohjelmavaiheet
kattilat, pannut, kestävät astiat ja ruokailuvälineet	erittäin pinttyneet, kiinnipalaneet tai kuivuneet, tärkkelys tai valkuaisainepitoiset ruoantähteet	 Auto 65° – 75°	kaikki	Sensoritekniiikka optimoi ohjelmankulun astioiden likaisuuden mukaan.
		 Auto 45° – 65°		
sekalaiset astiat ja ruokailuvälineet	vähän kuivuneet tavanomaiset ruoantähteet	 / eco Eko 50°		Esihuuhtelu Pesu 50° Välihuuhtelu Huuhtelu 65° Kuivaus
arat astiat, ruokailuvälineet, lämpötiloille herkäät muovit ja lasit	vain vähän pinttyneet, tuoreet ruoantähteet	 Auto 35° – 45°	Tehoalue Pikaohjelma Puolitäyttö Extrakuivaus	Sensoritekniiikka optimoi ohjelmankulun astioiden likaisuuden mukaan.
		 /  Pika 45°	Extrakuivaus	Pesu 45° Välihuuhtelu Huuhtelu 55°
kaikki	esihuuhtelu, välihuuhtelu	 /  Esihuuhtelu	ei mitään	Esihuuhtelu

Pesuohjelman valinta

Voit valita sopivan pesuohjelman astialajin ja likaisuusasteen mukaan.

Vertailukoestuksia koskevia huomautuksia

Kun haluat tietää, millaisissa olosuhteissa vertailukoestukset suoritettiin, lähetä sähköpostia osoitteeseen dishwasher@test-appliances.com.

Muista antaa laitenumero (E-Nr.) ja valmistuspäivä (FD), jotka löydät luukkuun kiinnitetystä tyyppikilvestä [32].

Lisätoiminnot

* mallin mukaan

Valittavissa lisätoimintojen valitsimilla 9



Pikaohjelma (VarioSpeed) *

Toiminnolla >>Pikaohjelma<< voit lyhentää valitun ohjelman pesuaikaa noin 20%–50%. Valitun pesuajan muutos tulee näkyviin numeronäyttöön 3. Jotta pesutulos säilyy lyhennetystä pesuajasta huolimatta optimaalisena, lisääntyy samalla veden- ja energiankulutus.



½ Puolitäyttö *

Kun pestäviä astioita (esim. laseja, kuppeja, lautasia) on vain vähän, voit käynnistää toiminnon »Puolitäyttö«. Samalla säästät vettä, energiaa ja aikaa. Annostele pesuainelokeroon hieman vähemmän pyykinpesuainetta kuin koko koneellista pestäessä.



Hygienia *

Pesuvaiheen aikana pesulämpötila nousee. Näin pesutuloksesta tulee hygieenisempi. Lisätoiminto on ihanteellinen esim. leikkuulautojen tai tuttipullojen pesemiseen.



Tehoalue *

Sopii ihanteellisesti sekalaisten astioiden pesuun. Voit pestä samanaikaisesti likaisempia kattiloita ja pannuja alakorissa ja normaalisti likaantuneita astioita yläkorissa. Alakorissa suihkupaine on voimakkaampi ja pesulämpötila hieman korkeampi.



Extrakuivaus *

Korkeamman huuhtelulämpötilan ja pidemmän kuivausvaiheen ansiosta myös muoviosat kuivuvat hyvin. Energiankulutus on hieman korkeampi.

Astioiden pesu

Ohjelmatiedot

Pesuohjelmatiedot (kulutustiedot) löydät pikakäyttöohjeista. Ilmoitetut tiedot on mitattu normaali olosuhteissa ja vedenkovuuden säätöarvon ollessa **H:04**. Eri seikat kuten esim. veden lämpötila tai vedenpaine voivat vaikuttaa mitattuihin arvoihin.

AquaSensor *

* mallin mukaan

AquaSensor on optinen mittauslaite (valokenno), joka mittaa pesuveden sameutta.

AquaSensor aktivoituu ohjelmakohtaisesti. Kun Aquasensor on aktiivinen, kone voi käyttää samaa vettä myös seuraavassa pesuvaiheessa, jolloin veden kulutus pienenee noin 3 - 6 litraa. Jos vesi on likaista, se pumpataan ulos koneesta ja korvataan puhtaalla vedellä. Automaattiohjelmissa sovitetaan myös lämpötila ja pesuaika likaisuusasteen mukaan.

Koneen kytkeminen toimintaan

- Avaa vesihana täysin auki.
 - Avaa luukku.
 - Kytke kone päälle virtakytkimestä 1.
- Viimeiseksi valitun pesuohjelman näyttö alkaa vilkkua. Kone valitsee tämän ohjelman, jollellet paina mitään muuta ohjelmavalitsinta 2.
- Numeronäytössä 3 vilkkuu arvioitu ohjelman kesto-aika.
- Paina käynnistyspainiketta 10.
 - Sulje koneen luukku.
- Pesuohjelma käynnistyy.

Jäljellä olevan pesuajan näyttö

Kun valitset pesuohjelman, numeronäyttöön 3 tulee näkyviin jäljellä oleva pesuaika.

Veden lämpötila, astiamäärä ja astioiden likaisuusaste vaikuttavat pesuohjelman kesto-aikaan ja se saattaa vaihdella (valitun pesuohjelman mukaan).

Näyttöruutu

Näyttöruudussa [12] osoitetaan ohjelmankulkuun liittyvien tietojen lisäksi myös lisätietoja kuten esim. suihkupaine. Jollet halua, että lisätiedot tulevat näkyviin, toimi seuraavasti.

- Avaa luukku.
- Kytke kone päälle virtakytkimestä [1].
- Pidä ohjelmavalitsin [A] painettuna ja paina niin kauan käynnistyspainiketta [10], kunnes numeronäyttöön [3] tulee näkyviin *H:0....*
- Päästä molemmat painikkeet irti. Valitsimen [A] merkkivalo alkaa vilkkua ja numeronäyttöön [3] syttyy tehdasasetus *H:04*.
- Paina ohjelmavalitsinta [A] niin monta kertaa, kunnes numeronäyttöön [3] syttyy tehdasasetus *C:0 1*.

Asetuksen muuttaminen:

- Voit kytkeä tietokoneen (pesuohjelman lisätiedot) pois päältä [C] tai päälle *C:00* painamalla painiketta *C:0 1*.
- Paina käynnistyspainiketta [10]. Säättöarvo tallentuu koneen muistiin.
- Sulje koneen luukku.

Ajastin

Voit siirtää pesuohjelman alkamista kaikkiaan 24 tuntia säätämällä käynnistymisajan tunnin välein.

- Avaa luukku.
- Kytke kone päälle virtakytkimestä [1].
- Paina painiketta [8] +, kunnes ajastimen näytössä [7] *0 1* vilkkuu.
- Paina painiketta [8] + tai - niin monta kertaa, kunnes näytössä on haluamasi aika.
- Paina käynnistyspainiketta [10], ajastustoiminto on aktivoitu.
- Voit poistaa valitun käynnistymisajan painamalla painiketta [8] + tai - niin monta kertaa, kunnes ajastimen näyttöön tulee näkyviin [7] *00*. Kun pesuohjelma ei ole vielä käynnistynyt, voit muuttaa vapaasti valitsemasi pesuohjelman.
- Sulje koneen luukku.

Pesuohjelman päätyminen

Ohjelma on päättynyt, kun numeronäyttöön [3] tulee näkyviin *0:00*.

Ohjelman päättymisestä ilmoitetaan lisäksi äänimerkillä. Voit muuttaa tämän toiminnon seuraavasti:

- Avaa luukku.
- Kytke kone päälle virtakytkimestä [1].
- Pidä ohjelmavalitsin [A] painettuna ja paina niin kauan käynnistyspainiketta [10], kunnes numeronäyttöön tulee *H:0....*
- Päästä molemmat painikkeet irti. Valitsimen [A] merkkivalo alkaa vilkkua ja numeronäyttöön [3] syttyy tehdasasetus *H:04*.
- Paina ohjelmavalitsinta [A] niin monta kertaa, kunnes numeronäyttöön [3] syttyy tehdasasetus *b:02*.

Asetuksen muuttaminen:

- Paina ohjelmavalitsinta [C]. Säättöarvo kasvaa asteen verran valitsimen jokaisesta painalluksesta; korkein säättöarvo on *b:03*, jonka jälkeen näyttöön palautuu taas *b:00* (pois päältä).
- Paina käynnistyspainiketta [10], valitsemasi arvo tallentuu koneen muistiin.
- Sulje koneen luukku.

Automaattinen virran katkaisu ohjelman päätyttyä

Energian säästämiseksi virta kytkeytyy astianpesukoneesta pois päältä minuutin kuluttua pesuohjelman päättymisestä (tehdasasetus).

Automaattisen virran katkaisun asetukset **P:00** – **P:02**.

P:00 Virta ei kytkeydy automaattisesti pois päältä

P:01 Pois päältä 1 kuluttua

P:02 Pois päältä 120 kuluttua

- Avaa luukku.
- Kytke kone päälle virtakytkimestä .
- Pidä ohjelmavalitsin painettuna ja paina niin kauan käynnistyspainiketta , kunnes numeronäyttöön tulee **H:0...**
- Päästä molemmat painikkeet irti. Valitsimen merkkivalo alkaa vilkkua ja numeronäyttöön syttyy tehdasasetus **H:04**.
- Paina ohjelmavalitsinta niin monta kertaa, kunnes numeronäyttöön syttyy tehdasasetus **P:01**.

Asetuksen muuttaminen:

- Paina ohjelmavalitsinta . Säättöarvo kasvaa asteen verran valitsimen jokaisesta painalluksesta; korkein säättöarvo on **P:02**, jonka jälkeen näyttöön palautuu taas **P:00** (pois päältä).
- Paina käynnistyspainiketta . Säättöarvo tallentuu koneen muistiin.
- Sulje koneen luukku.

Koneen kytkeminen toiminnasta

Hetken kuluttua ohjelman päättymisestä:

- Avaa luukku.
- Kytke kone pois päältä virtakytkimestä .
- Sulje vesihana (ei tarvitse, jos koneessa on Aqua-Stop).
- Ota astiat pois koneesta, kun ne ovat jäähtyneet.

Varoitus

Kun otat astiat pois koneesta pesuohjelman päätyttyä, avaa luukku aivan auki. Älä jätä sitä raolleen, koska koneesta mahdollisesti ulostuleva vesihöyry saattaa vaurioittaa arkapintaisia työtasoja.

Pesuohjelman keskeyttäminen

- Avaa luukku.
- Kytke kone pois päältä virtakytkimestä . Merkkivalot sammuvat. Ohjelma jää koneen muistiin. Kun kone on liitetty lämminvesiliitäntään tai kun se on jo ehtinyt lämmitellä vettä ja avasit koneen luukun, anna luukun olla raollaan pari minuuttia ennen kuin suljet sen. Muussa tapauksessa luukku voi ponnahtaa auki ylipaineen vaikutuksesta tai vettä saattaa tulla ulos koneesta.
- Voit jatkaa ohjelmaa kytkemällä koneen taas päälle virtakytkimestä .
- Sulje koneen luukku.

Pesuohjelman lopettaminen aikaisemmin (Reset)

- Avaa luukku.
- Paina käynnistyspainiketta noin 3 sekunnin ajan. Numeronäyttöön tulee **0:01**.
- Sulje koneen luukku. Pesuohjelma päättyy noin minuutin kuluttua. Numeronäyttöön tulee **0:00**.
- Avaa luukku.
- Kytke kone pois päältä virtakytkimestä .
- Sulje koneen luukku.

Pesuohjelman vaihtaminen

Käynnistyspainikkeen [10] painamisen jälkeen ei pesuohjelmaa voi enää vaihtaa. Voit vaihtaa ohjelman vain toiminnon Pesuohjelman lopettaminen aikaisemmin (Reset) avulla.

Intensiivikuivaus

Kun valitset tämän toiminnon, huuhteluveden lämpötila on korkeampi, jolloin kuivaustulos paranee entisestään. Pesuaika saattaa tällöin hieman pidentyä. (Varo pesemästä astioita, joissa on lämmölle arkoja osia!)

- Avaa luukku.
- Kytke kone päälle virtakytkimestä [1].
- Pidä ohjelmavalitsin [A] painettuna ja paina niin kauan käynnistyspainiketta [10], kunnes numeronäyttöön tulee *H:0*....
- Päästä molemmat painikkeet irti. Valitsimen [A] merkkivalo alkaa vilkkua ja numeronäyttöön [3] syttyy tehdasasetus *H:04*.
- Paina ohjelmavalitsinta [A] niin monta kertaa, kunnes numeronäyttöön [3] syttyy tehdasasetus *d:00*.

Asetuksen muuttaminen:

- Painamalla valitsinta [C] voit kytkeä intensiivikuivauksen päälle *d:0* ! tai pois päältä *d:00*.
- Paina käynnistyspainiketta [10]. Säättöarvo tallentuu koneen muistiin.
- Sulje koneen luukku.

Sisävalo *

Kun sisävalo on kytketty päälle [20], valo palaa luukun ollessa auki riippumatta siitä, onko virta kytketty koneeseen virtakytkimestä [1] vai ei. Kun luukku on kiinni tai raollaan, sisävalo ei pala.

- Avaa luukku.
- Kytke kone päälle virtakytkimestä [1].
- Pidä ohjelmavalitsin [A] painettuna ja paina niin kauan käynnistyspainiketta [10], kunnes numeronäyttöön tulee *H:0*....
- Päästä molemmat painikkeet irti. Valitsimen [A] merkkivalo alkaa vilkkua ja numeronäyttöön [3] syttyy tehdasasetus *H:04*.
- Paina ohjelmavalitsinta [A] niin monta kertaa, kunnes numeronäyttöön [3] syttyy tehdasasetus *E:0* !.

Asetuksen muuttaminen:

- Painamalla valitsinta [C] voit kytkeä sisävalon pois päältä *E:00* tai päälle *E:0* !.
 - Paina käynnistyspainiketta [10]. Säättöarvo tallentuu koneen muistiin.
 - Sulje koneen luukku.
- * mallin mukaan

Huolto ja hoito

Vältyt koneesi toimintahäiriöiltä, kun muistat tarkastaa ja huoltaa sen säännöllisesti. Tarkkaile sen tähden konettasi aika ajoin hieman tarkemmin.

Koneen yleiskunto

- Tarkista, onko pesutilassa rasva- tai kalkkisaostumia.

Jos havaitset tällaisia saostumia, niin:

- Kaada pesuainekoteloon pesuainetta. Käynnistä kone ilman astioita pesuohjelmalla, jonka lämpötila on mahdollisimman korkea.

Käytä koneen puhdistamiseen vain astianpesukoneille soveltuvia pesuaineita.

- Pyyhi luukun tiiviste säännöllisesti puhtaaksi kostealla liinalla.

Älä puhdista astianpesukonetta höyrypuhdistimella. Valmistaja ei vastaa mahdollisista tällaisten puhdistusmenetelmien käytöstä aiheutuvista vahingoista.

Pyyhi koneen etupinta ja ohjauspaneeli säännöllisesti puhtaaksi nihkeällä liinalla: kostuta liina vain vedellä, johon on lisätty käsinpesuun tarkoitettua astianpesuainetta. Varo käyttämästä karheapintaisia sieniä ja hankaavia puhdistusaineita, niistä saattaa jäädä pintaan naarmuja.

Teräspintaiset laitteet: Vältä sieniliinojen käyttöä tai pese ne ennen ensimmäistä käyttökertaa monta kertaa huolellisesti korroosion välttämiseksi.



Varoitus

Älä käytä koskaan muita klooripitoisia kotitalouteen tarkoitettuja pesuaineita! Varo, terveydelle vaarallisia!

Erikoissuola ja huuhtelukirkaste

- Tarkkaile täyttötarpeen osoittimia [5] [6]. Lisää tarvittaessa suolaa ja/tai huuhtelukirkastetta.

Siivilät

Siivilät [27] estävät pesuvedessä olevien karkeiden epäpuhtauksien pääsemisen pumppuun. Tällaiset epäpuhtaudet voivat tukkia siivilät.

Siiviläjärjestelmä koostuu karkeasiivilästä, litteästä hienosiivilästä ja mikrosiivilästä.

- Tarkista aina pesun jälkeen, onko siivilöihin jäänyt ruoantähteitä.
- Irrota siiviläsyylinteri kuvassa osoitetulla tavalla ja poista siiviläjärjestelmä.

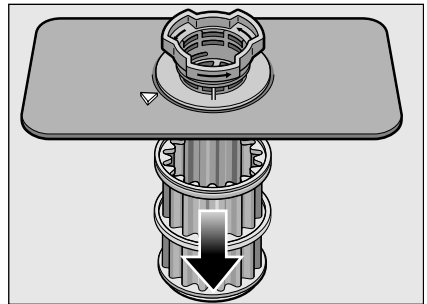
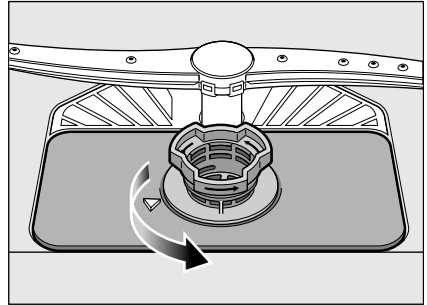

- Poista mahdolliset tähteet ja huuho siivilät juoksevan veden alla.
- Kiinnitä siiviläjärjestelmä paikalleen päinvastaisessa järjestyksessä ja varmista, että nuolimerkit ovat kiinnittämisen jälkeen vastakkain.

Suihkuvarret

Kalkki ja epäpuhtaudet voivat tukkia suihkuvarsien [23] ja [25] suuttimet ja saada laakerit juuttumaan kiinni.

- Tarkista, ovatko suihkuvarret menneet tukkoon.
- Irrota yläsuihkuvarsi [23].
- Vedä alasuihkuvarsi [25] pois yläkautta.

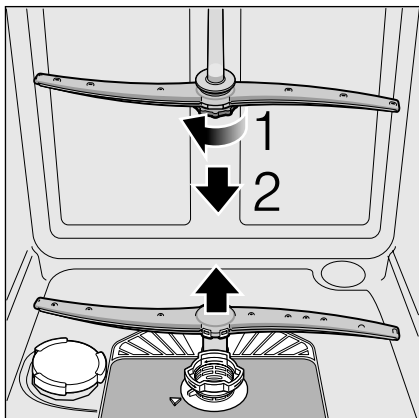

- Huuhto suihkuvarret juoksevan veden alla.
- Kiinnitä suihkuvarret takaisin paikoilleen napsauttamalla tai kiertämällä ne kiinni.

Poistovesipumppu

Pesuvessässä olevat karkeat ruoantähteet, jotka eivät jää siivilöihin, saattavat juuttua poistovesipumppuun, jolloin se ei enää toimi. Pesuvesi ei poistu koneesta, vaan jää siivilöiden yläpuolelle.

Tässä tapauksessa:

- Irrota aina ensin kone sähköverkosta.
- Irrota siivilät [27].
- Poista vesi, käytä tarvittaessa apuna pesusientä.
- Irrota pumpun suojakansi (kuten kuvassa) varovasti lusikan avulla, kunnes se napsahtaa auki, tartu sitten suojakanteen ja työnnä ensin ylöspäin, kunnes tuntuu vastusta, ja irrota sitten suojakansi itseesi päin vetäen.

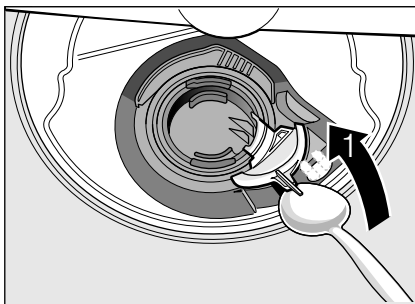

- Tarkista, onko sisätilassa roskaa tms. ja poista ne tarvittaessa.
- Aseta suojakansi takaisin alkuperäiselle paikalleen, paina alas ja napsauta kiinni.

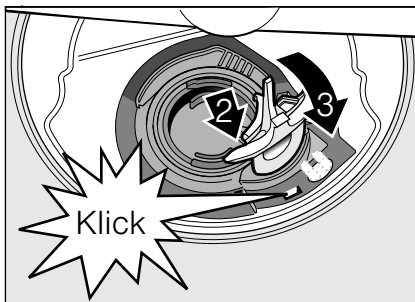

- Kiinnitä siivilät.

Toimintahäiriöiden korjaaminen itse

Kokemuksesta tiedämme, että useimmat päivittäiset käytössä esiintyvät toimintahäiriöt voi korjata itse. Näin kone on nopeasti taas käytettävissäsi. Seuraavasta luettelosta löydät toimintahäiriöiden mahdolliset syyt ja ohjeita niiden korjaamiseen.



Varoitus

Jos numeronäyttöön tulee virhekoodi (E:01 – E:30), irrota kone aina ensin sähköverkosta ja sulje vesihana.

Määrätyt viat (katso seuraava vianetsintätaulukko) voit korjata itse, kaikissa muissa tapauksissa soita huoltoon ja ilmoita, mikä virhe E:XX näytössä osoitettiin.



Varoitus

Muista: korjaukset saa tehdä vain alan huoltomies. Mikäli jokin komponentti on vaihdettava, on tärkeää, että käytetään vain alkuperäisiä varaosia. Ammattitaidottomasti tehdyistä korjauksista tai muiden kuin alkuperäisten varaosien käytöstä saattaa koneen käyttäjälle aiheutua vakavia vahinkoja ja vaaratilanteita.

... käynnistysvaiheessa

Kone ei käynnisty.

- Sulakkeessa on vikaa.
- Pistoke ei ole pistorasiassa.
- Koneen luukku ei ole kunnolla kiinni.

... asetusvaiheessa

Asetuksen muuttaminen ei onnistu, pesuohjelma käynnistyy.

- Painettu väärää ohjelmavälisäntä. Keskeytä ohjelma (katso kappale »Pesuohjelman lopettaminen aikaisemmin (Reset)«) ja aloita alusta.
- Ohjelman päättymistä ei odotettu.

... astianpesukoneessa

Alasuihkuvarsi pyörii hitaasti.

- Suihkuvarsi on juuttunut kiinni.

Luukun avaaminen on vaikeaa. *

- Lapsilukko on kytketty päälle. Käyttöohjeen lopussa kannen käänteessä on ohjeet, miten lapsilukko kytketään pois toiminnasta.

* Mallin mukaan

Luukku ei mene kiinni.

- Luukun vipu on väärässä asennossa. Palauta alkuasentoon painamalla luukku kiinni voimakkaasti.

Pesuainekotelon kansi ei mene kiinni.

- Pesuainekotelossa on liikaa pesuainetta tai mekanismi on juuttunut kiinni siihen tarttuneiden pesuainejäämien johdosta.

Pesuainekoteloon jää pesuainetta.

- Kotelo oli täytettäessä kostea.

»Vedenoton tarkistuksen« osoitin syttyy.

- Vesihana kiinni.
- Vedentulo on katkennut.
- Vedenottoletku mutkalla.
- **Tuloveden siivilä on tukossa.**
 - Kytke kone pois toiminnasta ja irrota koneen pistoke pistorasiasta.
 - Sulje vesihana.
 - Puhdista vedenottoletkun sihti.

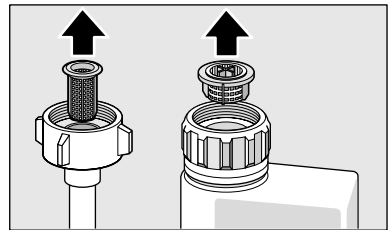

- Kytke kone taas sähköverkkoon.
- Avaa vesihana.
- Käynnistä kone.

- **Koneessa on vielä vettä ohjelman päätyttyä.**
 - (E:24) Vedenpoistoletku on tukossa tai mutkalla. Siivilät ovat tukossa.
 - (E:25) Poistovesipumppu on juuttunut kiinni, poistovesipumpun suojakansi ei ole lukittunut (Katso Huolto ja hoito).
 - Siivilät ovat tukossa.
 - Ohjelma ei ole vielä päätynyt. Odota, kunnes ohjelma on päätynyt (numerinäyttöön tulee 0:00) tai valitse toiminto »Reset«.

Suolan [5] ja/tai huuhtelukirkasteen [6] täyttötarpeen osoitin ei syty.

- Täyttötarpeen osoitin/osoittimet kytketty pois toiminnasta.
- Tarkista, onko suolaa/ huuhtelukirkastetta riittävästi.

Erikoissuolan täyttötarpeen osoitin [5] syyty.

- Suola puuttuu. Lisää erikoissuolaa.
- Sensori ei tunnista suolatabletteja. Käytä toisentyyppistä erikoissuolaa.

... pesun aikana

Tavallista enemmän vaahtoa

- Huuhtelukirkastekotelossa on käsinpesuun tarkoitettua astianpesuainetta. Pyyhi ylläikkynyt huuhtelukirkaste heti pois liinalla, koska se aiheuttaa liiallista vaahdon muodostumista.

Kone pysähtyy pesun aikana.

- Sähkövirran saanti on katkennut.
- Vedentulo on katkennut.

Täyttöventtiilit aiheuttavat hakkaavaa ääntä

- Ääni johtuu vesijohdon asennuksesta eikä sillä ole mitään vaikutusta koneen toimintaan. Korjaus ei ole mahdollista.

Koneesta kuuluu pesun aikana hakkaavaa ääntä/kolinaa

- Suihkuvarsi osuu astioihin.
- Astioita ei ole järjestetty koreihin oikein.

... astioissa

Astioihin jää ruoantähteitä.

- Astiat ovat liian lähellä toisiaan, korissa on liikaa astioita.
- Liian vähän pesuainetta.
- Pesuohjelma ei ollut riittävän tehokas.
- Suihkuvarsien pyörintä estetty.
- Suihkuvarsien suuttimet tukossa.
- Siivilät ovat tukossa.
- Siivilät eivät ole oikein paikoillaan.
- Poistovesipumppu on juuttunut kiinni.
- Yläkori ei ole yhtä korkealla oikealla ja vasemmalla puolella.

Tee tai huulipuna ei poistu astioista kunnolla.

- Pesuaineen valkaisu-teho ei ole riittävä.
- Pesulämpötila on liian alhainen.
- Liian vähän pesuainetta/sopimaton pesuaine.

Astioihin jää valkoisia läikkiä/lasit jäävät maitomaisiksi.

Käytettäessä fosfaattittomia pesuaineita ja vesijohtoveden ollessa kovaa astioihin ja pesutilan seiniin jää helposti valkoisia läikkiä.

- Liian vähän pesuainetta/sopimaton pesuaine.
- Valittu ohjelma ei ole riittävän tehokas.
- Huuhtelukirkaste puuttuu tai sitä on liian vähän.
- Erikoissuola puuttuu tai sitä on liian vähän.
- Vedenpehmenttini on säädetty väärin.
- Suolasäiliön korkki ei ole kiinni.

Käänny astianpesuaineen valmistajan puoleen, etenkin silloin, kun:

- astiat ovat hyvin kosteita pesuohjelman päätyttyä.
- astioihin jää kalkkikerrostumia.

Lasien läpi ei näe ja niiden väri muuttuu, kalvo ei lähde pois pyyhkimällä.

- Sopimaton pesuaine.
- Lasit eivät sovellu konepesuun.

Laseihin ja ruokailuvälineisiin jää juovia, lasien pinnalla on metallinhohtoisia värjäytymiä.

- Liian paljon huuhtelukirkastetta.

Muoviosien väri on muuttunut.

- Liian vähän pesuainetta/sopimaton pesuaine.
- Valittu ohjelma ei ole riittävän tehokas.

Ruosteläikkii ruokailuvälineissä.

- Ruokailuvälineet eivät ole ruosteenkestäviä.
- Pesuvedessä on liikaa suolaa, koska suolasäiliön korkki ei ole kunnolla kiinni tai suolaa on läikkynyt yli sitä lisättäessä.

Astiat eivät ole kuivia.

- Koneen luukku on aukaistu liian aikaisin ja astiat poistettu koneesta liian aikaisin.
 - Ohjelma on valittu ilman kuivausta.
 - Liian vähän huuhtelukirkastetta tai sopimaton huuhtelukirkaste.
 - Aktivoi intensiivikuivaus.
 - Käytetyn yhdistelmäpesuaineen kuivausteho on huono.
- Käytä huuhtelukirkastetta. (Asetus katso kohta Huuhtelukirkaste.)

Huoltopalvelu

Jos et pysty korjaamaan toimintahäiriötä itse, ota yhteys huoltoon. Lähimmän valtuutetun huoltoliikkeen yhteystiedot löydät käyttöohjeen takakannesta tai oheisesta huoltoliikeluettelosta. Kun soitat huoltoon, ilmoita laitteen tyyppinumero (E-Nr. = 1) ja FD-numero (FD = 2), jotka on merkitty astianpesukoneen luukussa olevaan tyyppikilpeen [32].

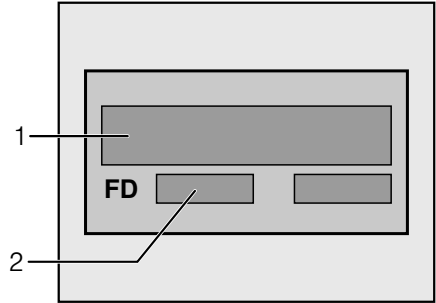

Luota valmistajan asiantuntemukseen. Käänny puoleemme. Näin voit olla varma, että kodinkoneesi korjauksen hoitavat koulutetut huoltoteknikot, joilla on käytössään sinun koneeseesi tarkoitettut alkuperäiset varaosat.

Asennus

Astianpesukone tulee liittää asianmukaisesti, jotta moitteeton toiminta on taattu. Tulo- ja poistovesiliitännässä on noudatettava seuraavissa kappaleissa tai asennusohjeessa annettuja ohjeita ja arvoja.

Noudata asennettaessa seuraavaa järjestystä:

- Toimitetun koneen tarkastus
- Sijoitus
- Poistovesiliitettä
- Tulovesiliitettä
- Sähköliitettä.

Turvallisuusohjeita

- Sijoitus ja liitännät on tehtävä asennusohjeiden mukaisesti.
- Asennuksen aikana astiapesukoneen tulee olla irrotettuna verkosta.
- Varmista, että talon sähkömaadoitusjärjestelmä on asennettu määräystenmukaisesti.
- Sähköverkon liitännätietojen tulee olla samat kuin astianpesukoneen tyyppikilvessä [32] annettujen tietojen.
- Jos laitteen verkkoliitäntäjohto vioittuu, sen tilalle tulee vaihtaa erityinen liitäntäjohto.
Turvallisuuksyistä johdon saa vaihtaa ainoastaan valtuutettu huoltoliike.
- Kun astianpesukone sijoitetaan kaapistoon, kone on kiinnitettävä ohjeiden mukaisesti.

- Asenna työtason alle tai kalusteisiin sijoitettavat laitteet ainoastaan kiinteän työtason alle, joka on kiinnitetty viereisiin kalusteisiin ruuveilla, jotta laite pysyy tukevasti paikallaan.
- Älä asenna konetta lämmönlähteiden lähelle (lämpöpattereiden, lämmönvaraajien, uunien tai muiden lämpöä tuottavien laitteiden lähelle) tai keittotason alapuolelle.
- Koneen asennuksen jälkeen pistotulppaan tulee päästä hyvin käsiksi.
- Ei kaikissa malleissa: Vesiliitännän muovikotelossa on sähköinen venttiili, jonka liitäntäjohdot on sijoitettu vedenottoletkuun. Älä katkaise letkua äläkä upota muovikoteloa veteen.



Varoitus

Jos konetta ei ole sijoitettu kalusteisiin ja sen toinen sivuseinä ei ole peitetty, tulee luukun saranoiden alue suojata turvallisuussyistä (loukkaantumisvaara). Suojia saat lisätarvikkeina huoltopalvelusta tai alan liikkeistä.

Koneen toimitus

Astianpesukoneesi on koekäytetty tehtaalla perusteellisesti. Koekäytöstä on koneen sisälle saattanut jäädä pieni määrä vettä. Vesi poistuu ensimmäisessä pesussa.

Tekniset tiedot

Paino:

max. 60 kg

Jännite:

220–240 V, 50 Hz tai 60 Hz

Liitäntäteho:

1,9–2,3 kW

Sulake:

10/16 A

Vedenpaine:

vähintään 0,05 MPa (0,5 bar), enintään 1 MPa (10 bar). Kun vedenpaine on korkeampi: varusta liitäntä paineenalennusventtiilillä.

Tuloveden määrä:

vähintään 10 litraa/minuutti

Tuloveden lämpötila:

kylmä vesi; lämminvesiliitännässä veden lämpötila saa olla enintään 60 °C.

Sijoitus

Katso tarvittavat asennusmitat asennusohjeesta. Säädä kone vaakasuoraan säätöjalkojen avulla. Varmista asennettaessa, että kone seisoo tukevasti paikallaan.

- Jos työtason alle ja/tai kalusteisiin sijoitettavat laitteet sijoitetaan myöhemmin vapaasti lattialle, ne tulee varmistaa kaatumisen varalta. Ne on esim. kiinnitettävä seinän ruuveilla tai asennettava kiinteän työtason alle, joka ruuvataan kiinni viereisiin kalusteisiin.
- Laitteen voi sijoittaa keittiökalusteriviin puu- tai muoviseinien väliin. Jos pistotulppaan ei pääse asentamisen jälkeen helposti käsiksi, niin sähköliitännän tulee olla suojattu riittävän tehokkaalla sulakkeella asiaankuuluvien turvallisuusmääräysten mukaisesti.

Poistovesiliitäntä

- Katso asennusvaiheet asennusohjeesta, kiinnitä tarvittaessa hajulukko, jossa on viemäri-liitäntä.
- Liitä vedenpoistoletku hajulukon viemäri-liitäntään oheisten osien avulla. Varmista samalla, ettei vedenpoistoletku mene mutkalle, jää puristuksiin tai kierry ja että vesi pystyy poistumaan esteettä!

Tulovesiliitäntä

- Liitä vedenottoletku asennusohjeiden mukaisesti vesihanaan oheisten osien avulla. Varmista samalla, ettei vedenottoletku mene mutkalle, jää puristuksiin tai kierry.
- Kun koneen tilalle vaihdetaan uusi, on käytettävä aina uutta vedenottoletkua.

Vedenpaine:

vähintään 0,05 MPa (0,5 bar), enintään 1 MPa (10 bar). Kun vedenpaine on korkeampi: varusta liitäntä paineenalennusventtiilillä.

Tuloveden määrä:

vähintään 10 litraa/minuutti

Tuloveden lämpötila:

kylmä vesi; lämminvesiliitännässä veden lämpötila saa olla enintään 60 °C.

Lämminvesiliitäntä

Astianpesukoneen voit liittää kylmävesi- tai lämminvesiliitäntään (max. 60 °C).

Lämminvesiliitäntä on suositeltavaa silloin, kun vesi lämmitetään energiataloudellisesti ja käytettävissä on tarkoitukseen sopiva asennusjärjestelmä, esim.

aurinkoenergialaite ja kiertovesiputkisto.

Tällöin säästyy energiaa ja aikaa.

Kun valitset asetuksen lämminvesi **A:0 1**, koneesi toimii optimaalisesti käytettäessä lämminvesiliitäntää.

Tällöin on suositeltavaa, että lämminveden lämpötila (tuloveden lämpötila) on vähintään 40 °C ja enintään 60 °C.

Lämminvesiliitäntää ei suositella, jos vesi lämmitetään sähkötoimisessa lämminvesivaraajassa.

Asetus lämminvesi:

- Avaa luukku.
- Kytke kone päälle virtakytkimestä **[1]**.
- Pidä ohjelmavaliitsin **[A]** painettuna ja paina niin kauan käynnistyspainiketta **[10]**, kunnes numeronäyttöön tulee **H:0...**
- Päästä molemmat painikkeet irti. Valiitsimen **[A]** merkkivalo alkaa vilkkua ja numeronäyttöön **[3]** syttyy tehdasasetus **H:04**.
- Paina ohjelmavaliitsinta **[A]** niin monta kertaa, kunnes numeronäyttöön **[3]** syttyy tehdasasetus **A:00**.

Asetuksen muuttaminen:

- Voit kytkeä lämminvesiasetuksen pois toiminnasta **A:00** tai toimintaan **A:0 1** painamalla valiitsinta **[C]**.
- Paina käynnistyspainiketta **[10]**. Säättöarvo tallentuu koneen muistiin.
- Sulje koneen luukku.

Sähköliitäntä

- Koneen saa liittää sähköverkkoon (220 V – 240 V ja 50 Hz tai 60 Hz) ainoastaan määräysten mukaisesti asennetun ja suojamaadoitetun pistorasian kautta. Vaadittava sulake, katso tyyppikilpi **[32]**.
- Pistorasian tulee sijaita koneen lähellä ja siihen on päästävä asennuksen jälkeen hyvin käsiksi.
- Muutoksia sähköliitännässä saa tehdä vain valtuutettu sähköasentaja.
- Pidennetyn verkkoliitäntäjohdon voi tilata vain huoltopalvelusta.
- Käytettäessä vikavirtasuojakytkintä, siinä tulee olla merkintä **[2]**. Vain tämäntyyppiset suojakytkimet täyttävät nykyisin voimassa olevat määräykset.
- Kone on varustettu vesiturvajärjestelmällä. Huomioi, että se toimii **vain**, kun kone on liitetty sähköverkkoon.

Koneen irrotus

Noudata myös nyt seuraavaa järjestystä.

- Irrota laite sähköverkosta.
- Sulje vedentulo.
- Avaa poistovesi- ja tulovesiliitäntä.
- Avaa kiinnitysruuvit työtason pohjasta.
- Irrota jalustapaneeli, jos sellainen on asennettuna.
- Vedä kone pois asennustilasta ja vedä samalla varovasti letkusta.

Koneen kuljetus

Tyhjennä astianpesukone vedestä ja varmista irtonaisten osien paikoillaan pysyminen.

Tyhjennä kone kokonaan vedestä seuraavien ohjeiden mukaisesti:

- Avaa vesihana.
- Avaa luukku.
- Kytke kone päälle virtakytkimestä 1.
- Viimeiseksi valitun pesuohjelman näytöt syttyvät.
- Valitse pesuohjelma, jonka pesulämpötila on korkein mahdollinen. Numeronäyttöön 3 tulee näkyviin arvioitu ohjelman kestoaika.
- Paina käynnistyspainiketta 10.
- Sulje koneen luukku. Ohjelma käynnistyy.
- Avaa luukku noin 4 minuutin kuluttua.
- Paina käynnistyspainiketta 10 niin kauan, kunnes numeronäyttöön tulee näkyviin 0:01.
- Sulje koneen luukku.
- Avaa luukku noin 1 minuutin kuluttua. Numeronäyttöön tulee 0:00.
- Kytke kone pois päältä 1 ja sulje vesihana.

Kuljeta konetta vain pystyasennossa.

(Näin koneeseen jäänyt loppuvesi ei pääse koneen ohjaukseen, mikä saattaa vaikuttaa koneen toimintaan.)

Suojaus pakkasvaurioilta

Jos kone on sijoitettu pakkaselle alttiiseen tilaan (esim. mökille), niin kone on tyhjennettävä kokonaan vedestä (katso Koneen kuljetus).

- Sulje vesihana, irrota vedenottoletku ja anna veden valua ulos.

Kierrätysohjeita

Uuden laitteen pakkaus ja käytöstä poistettu laite sisältävät arvokkaita raaka-aineita ja uudelleen käytettäviä materiaaleja.

Toimita yksittäiset osat lajiteltuna jätehuoltoon.

Lähempiä tietoja laitteen kierrätysmahdollisuuksista saat kodinkoneliikkeistä sekä kaupungin tai kunnan virastosta, jätehuoltoasioista vastaavilta henkilöiltä.

Pakkausmateriaali

Kaikki koneen muoviosat on merkitty kansainvälisten standardien mukaisilla lyhenteillä (esim. >PS< polystyreeni). Näin muovijäte voidaan konetta hävitettäessä lajitella lajikohtaisesti.

Noudata kohdassa »Toimituksen yhteydessä« annettuja turvallisuusohjeita.

Käytöstä poistetut laitteet

Noudata kohdassa »Kierrätys« annettuja turvallisuusohjeita.



Laitteessa on sähkö- ja elektroniikkaromusta annetun direktiivin 2002/96/EC mukainen merkintä (waste electrical and electronic equipment – WEEE). Direktiivi antaa puitteet käytöstä poistettujen laitteiden palautusoikeudesta ja se koskee kaikkia EU maita.

Oikeudet muutoksiin pidätetään.

Lapsilukko (luukun lukitus) *

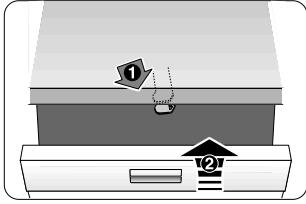

40

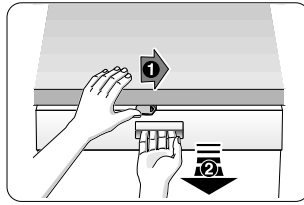

41

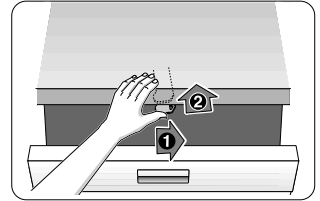

42

- 40 Lapsilukon kytkeminen päälle.
41 Luukun avaaminen, kun lapsilukko on kytketty päälle.
42 Lapsilukon kytkeminen pois toiminnasta.

Sulje koneen luukku aina kokonaan, kun poistut koneen luota. Vain näin toimimalla voit suojata lapset mahdollisilta vaaroilta.

Uunipeltisuihku *

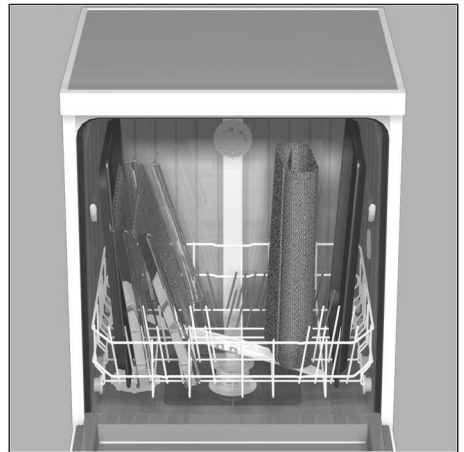
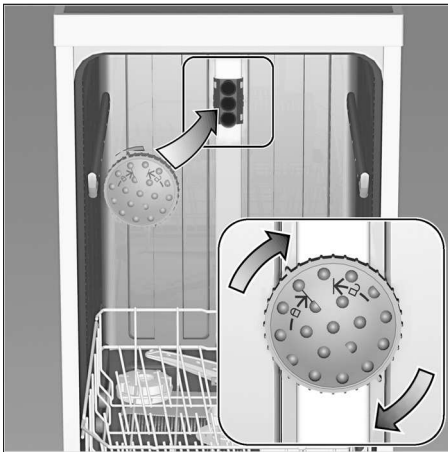

Suurikokoiset uunipellit ja -ritilät sekä lautaset, joiden halkaisija on yli 30 cm (Gourmet-lautaset, pastalautaset, tarjoilulautaset) voit pestä uunipeltien pesusuuttimen avulla.

Poista ensin yläkori ja kiinnitä suihkusuutin paikoilleen kuten kuvassa.

Jotta vesisuihku osuu kaikkiin osiin, sijoita pellit kuten kuvassa (max. 4 uunipeltiä ja 2 uuniritilää).

Käytä astianpesukonetta vain, kun yläkori tai uunipeltisuihku on paikallaan koneessa!

* vain joissain malleissa

AQUA-STOP-takuu

fi

(ei koske laitteita, joissa ei ole Aqua-Stop turvajärjestelmää)

Ostosopimuksessa olevien takuuvaatimusten ja meidän antaman konetakuun lisäksi myönnämme korvauksen seuraavin ehdoin:

1. Jos vesivahingon syynä on vika Aqua-Stop turvajärjestelmässämme, niin korvaamme yksityiselle kuluttajalle aiheutuneet vahingot. Koneen **täytyy** olla liitetty sähköverkkoon, jotta vesiturva on taattu.
2. Tämä takuu on voimassa koneen koko käyttöajan.
3. Takuuvaatimuksen edellytyksenä on, että Aqua-Stop järjestelmällä varustetun koneen asennus ja liitäntä on tehty ammattitaidolla. Siihen kuuluu myös ammattitaidolla asennettu Aqua-Stop letkupidennys (alkuperäisvaruste). Takuu ei kata vesihanaan asennettuun Aqua-Stop-liitäntään meneviä viallisia vedenottoletkuja tai liittimiä.
4. Aqua-Stop-järjestelmällä varustettuja koneita ei periaatteessa tarvitse tarkkailla käytön aikana eikä vesihanaa tarvitse sulkea käytön jälkeen. Mutta huomioi, että kotivakuutusehdoissa saattaa olla vaatimus hanan sulkemisesta sekä käytön valvonnasta. Vesihana on suljettava ainoastaan siinä tapauksessa, että asunnosta poistutaan pitkäksi aikaa, esim. monen viikon kestäväälle lomalle.

Robert Bosch Hausgeräte GmbH
Carl-Wery-Straße 34
81739 München

Korjaustilaus ja neuvonta häiriötilanteissa

FIN 020 751 0700

Fixed line 8,21 snt/call + 6,9 snt/min (inc. VAT 22%)
Mobile 8,21 snt/call + 14,9 snt/min (inc. VAT 22%)

Kaikkien maiden yhteystiedot löydät oheisesta huoltoliikeluettelosta.

Internet: www.bosch-home.com