

! Säkerhetsanvisningar

- Tvättmaskinen väger mycket – var försiktig när den ska lyftas.
- Varning: Slangar som frusit kan gå sönder/spricka. Placera inte tvättmaskinen i utrymme där den riskerar att utsättas för frost eller ute i det fria.
- Tvättmaskinen kan skadas. Lyft aldrig maskinen i utskjutande delar (t.ex. luckan).
- Förutom de anvisningar som nämns här kan det finnas eventuella lokala föreskrifter från vatten- och elverk.
- Låt en fackman utföra arbetet om du känner dig tveksam.
- Dra slangar och ledningar på så vis, att ingen riskerar att snava över dem.

Medföljer tvättmaskinen

beroende på modell

Rester av fukt kan finnas i trumman efter slutkontrollen i fabriken.

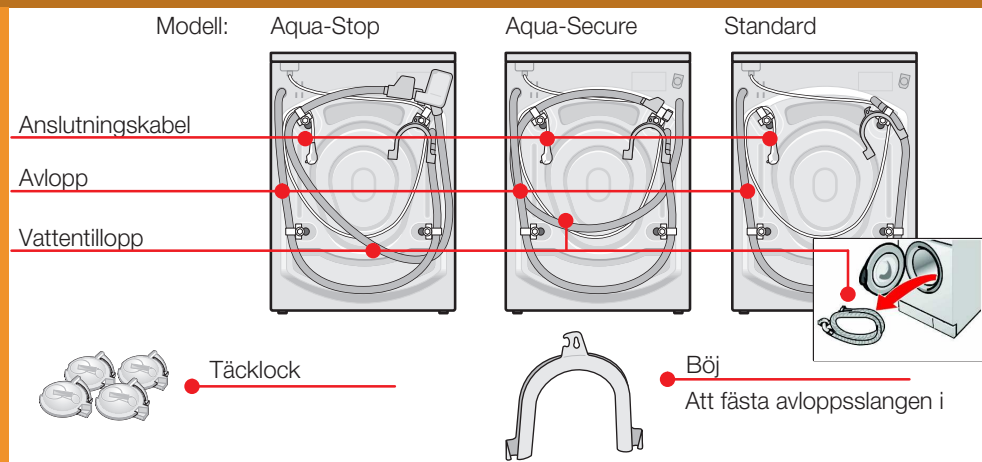

Beroende på förhållandena för anslutning just hos dig kann dessutom följande krävas

- 1 slangklämma \varnothing 24–40 mm (finns att köpa i fackhandeln) om vattnet ska anslutas via en pip på avloppsröret → Sidan 4; Vattenanslutning.

Verktyg som behövs

- vattenpass för att justera så att maskinen står vågrätt

Uppställningsplatsen

- För att tvättmaskinen ska stå stadigt och inte börja vandra under centrifugeringen måste uppställningsplatsen vara stabil!
- Uppställningsplatsen ska vara stabil och plan.
- Mjuka golv t.ex. heltäckande matta eller skumplastmatta, är inte lämpliga som underlag.

! Om tvättmaskinen ska placeras på en sockel/fundament

- Tvättmaskinens fötter måste **absolut** fästas med fästjärn*.

! Om tvättmaskinen ska placeras på ett trägolv

- Placera helst tvättmaskinen i ett hörn.
- Skruva fast en vattentålig träskiva (min. 30 mm tjock) i golvet.
- Tvättmaskinens fötter måste **absolut** fästas med fästjärn*.

*Best.-nr. WMZ 2200, WX 9756, CZ110600, Z 7080X 0.

1

Vattenslangar och elkabel längd beroende på modell

i Anslutning på tvättmaskinens vänstra sida eller Anslutning på tvättmaskinens högra sida

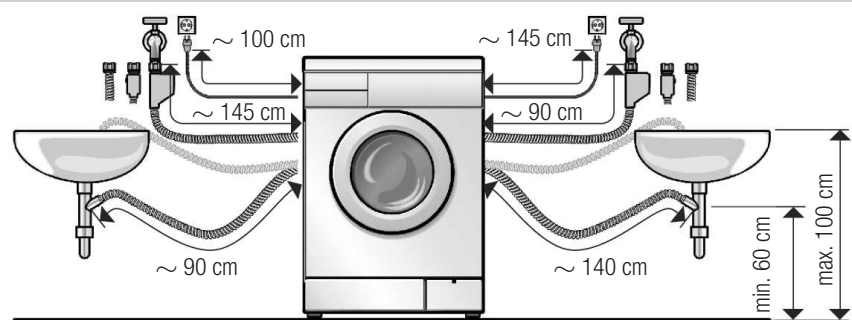

Finns att köpa i fackhandeln/hos service:

- Förlängning till Aqua-Stop- resp. tillflödesslang för kallvatten**, ca 2,50 m.
- Längre tillloppsslang ca. 2,20 m, för modell Standard.

**Best.nr. WMZ 2380, WZ 10130, CZ11350, Z 7070X 0.

Inbyggnad

- ! Gör inbyggnaden före elanslutningen.

i Inbyggnad i kök

- Nischbredd 60 cm krävs.
- Placera tvättmaskinen endast under hel arbetsskiva som sitter fast i omgivande skåp.

! Inbyggnad

Risk för elektriska stötar!

- Nischbredd 60 cm krävs.
- Istället för täckskivan måste **absolut** en plåtplatta*** monteras av fackman.

***Best.nr. WMZ 2420, WZ 10190

2

Ta bort transportsäkringarna

- ! - Innan maskinen tas i bruk första gången måste transportsäkringarna tas bort. Spara dem om maskinen ska transporteras, t.ex. vid en flyttning.
- Om maskinen ska transporteras, t.ex. vid flytt, måste nämligen alltid transportsäkringarna åter sättas på plats för att förhindra att maskinen skadas → Sidan 6.
- Skruva ihop skruvar och hylsor och spara dem.

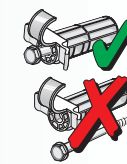

1. Ta bort slangarna ur hållarna, beroende på modell.

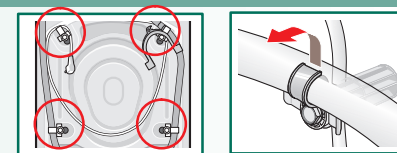

2. Lossa samtliga skruvar ...

... så pass att de ligger lösa i sina hylsor.

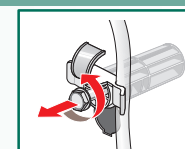

3. Lossa och ta bort alla 4 transportsäkringarna helt, och ta bort nätsladden från hållarna.

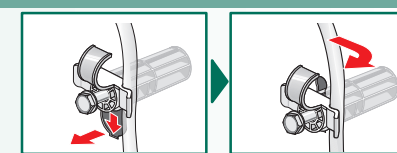

4. Sätt i alla täcklock.



3

Vattenanslutning beroende på modell

- ! - Risk för elektriska stötar! Doppa inte Aqua-Stop-enheten i vatten (innehåller elektrisk ventil).
- Följ anvisningarna i detta avsnitt för att undvika läckage resp. vattenskador!
- **Obs!** Tvättmaskinen får endast anslutas till kallt dricksvatten.
- Den får inte anslutas till blandaren på en varmvattenberedare utan tryck.
- Använd inte en begagnad tillförselslang, använd endast den slang som medföljer i leveransen eller en tillförselslang från auktoriserad fackhandel!
- Låt en fackman utföra arbetet om du känner dig tveksam.

Vattentillopp

Vattenslang:

Obs: vik inte slangen, kläm den inte, ändra den inte, kapa den inte (då kan man nämligen inte längre vara säker på att den håller).

Optimalt vattentryck i nätet: 100–1000 kPa (1–10 bar)

- Vid helt öppen kran måste minst 8 l/min. hinna rinna ut.
- Om vattentrycket är högre måste en reduceringsventil inkopplas.

Modell: Aqua-Stop Aqua-Secure Standard

1. Anslut tillloppsslangen för vattenvid vattenkranen. Dra åt skruvar endast för hand.

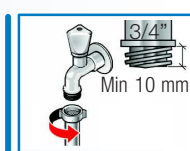
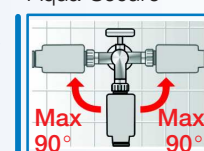

2. Öppna försiktigt vattenkranen och kontrollera att det sluter tätt på anslutningspunkterna. **Obs:** Förskruvningen står under vattentryck.

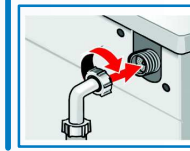
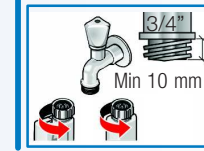

Avlopp

Avloppsslang för vatten:

Obs: vik inte slangen dra inte i den för att göra den längre.

Skillnad i höjd mellan uppställningsplats och avlopp:
- min. 60 cm – max. 100 cm

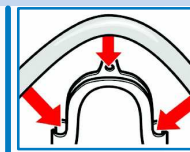

Om vattnet ska rinna ut i ett handfat/badkar:

Obs: Sätt fast avloppsslangen ordentligt så att den inte lossnar.

Obs: Glöm inte att ta bort proppen i handfattet. Kontrollera att vattnet kan rinna fritt ner i avloppet när det pumpas ut ur tvättmaskinen. Slangändan får inte doppas i det vatten som pumpas ut! Då finns risk för att vatten sugts tillbaka in i tvättmaskinen!

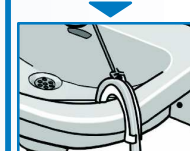

Om vattnet ska anslutas via en pip på avloppsröret:

Obs: Fäst med slangklämma, \varnothing 24–40 mm (finns att köpa i fackhandeln).

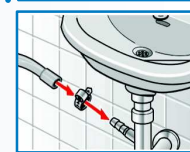

4

Justera så att tvättmaskinen står vågrätt

! Kraftigt buller, vibrationer och att tvättmaskinen börjar "vandra" kan bli följden om tvättmaskinen inte står vågrätt!

Så här justerar du så att tvättmaskinen står vågrätt

1. Lossa stoppmuttern med en skruvmejsel genom att vrida den medurs.

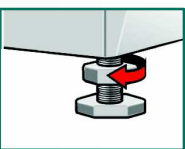

2. Justera höjden genom att vrida på tvättmaskinens fötter.

Alla fyra fötter måste vara i god kontakt med golvet.

Tvättmaskinen får inte stå ostadigt!

Kontrollera att tvättmaskinen står vågrätt med hjälp av ett vattenpass.

Justera vid behov fötterna.

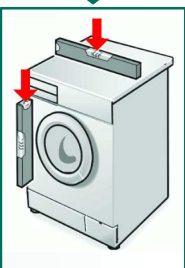

3. Dra åt stoppmuttern mot höljet.

– Håll fast foten så att den inte ändrar sig i höjdd.

Stoppmuttrarna till samtliga fyra fötter måste vara ordentligt åtdragna mot höljet!

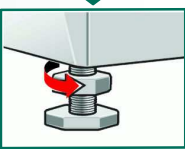

Elektrisk anslutning

Tvättmaskinen får endast anslutas till växelström via ett jordat vägguttag.

Spänningen i vägguttaget måste vara densamma som anges på tvättmaskinen. -> Sidan 6; Tekniska data.

Anslutningseffekt och säkringens storlek -> Sidan 6; Tekniska data.

Kontrollera att:

- Stickkontakt och vägguttag passar ihop,
- Ledningens grovlek/area räcker till,
- Uttaget är jordat enligt gällande föreskrifter.

Byte av nätssladd (vid behov) får endast utföras av behörig elektriker. Nya nätssladdar finns att köpa hos service.

Grenuttag och förlängningssladdar får inte användas.

Om tvättmaskinen ansluts till en jordfelsbrytare måste denna vara märkt med följande symbol:

Endast jordfelsbrytare med denna symbol uppfyller gällande bestämmelser.

Stickkontakten:

- stick inte in resp. dra inte ut stickkontakten ur vägguttaget med fuktiga händer.
- dra alltid i själva stickkontakten och inte i sladden när du ska dra ut sladden ur vägguttaget.
- dra aldrig ut sladden ur vägguttaget medan tvättmaskinen är igång.

Tillverkare (se Bruksanvisningen)

0309/ 9000 440 492

5

Transport, t.ex. vid flytt

1. Före transport:

1. Stäng vattenkranen/vattentillförseln till tvättmaskinen.
2. Reducera vattentrycket i slangen. -> Bruksanvisningen, Sidan 10; Filtret i vattenanslutningen.
3. Töm maskinen på allt kvarvarande vatten. -> Bruksanvisningen, Sidan 10; Avloppspumpen.
4. Dra ut stickkontakten ur vägguttaget.
5. Lossa slingarna för tillopp och avlopp.

2. Så sätter du tillbaka transportsäkringarna:

1. Ta bort täcklocken.
2. Sätt in alla 4 transportsäkringarna och kläm fast nätsladden i hållarna. Dra åt skruvarna.

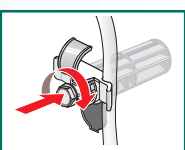
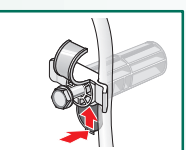
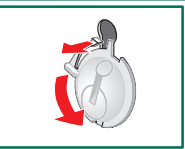
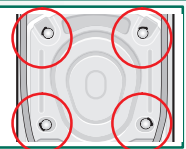

Efter transport måste **ovillkorligen** transportskyddet tas bort! -> Sidan 3.



Avsluta med följande för att förhindra att tvättmedel nästa gång du tvättar outnyttjat hamnar i avloppssystemet: Håll 1 liter vatten i tvättmedelsfacket II och kör sedan programmet **Urpumpning**.

Tekniska data

Mått (bredd x djup x höjd)	60 x 59 x 84,2 cm
Vikt	69 – 83 kg beroende på modell
Nätanslutning	Nominell spänning 220–240 V, 50 Hz Strömförbrukning 10 A Nominell effekt 2000 – 2300 W
Vattentryck	100–1000 kPa (1–10 bar)
Testprogram	enligt gällande europeisk standard 60456

6

Service

Läs först under "Råd vid fel ..." -> Bruksanvisningen.

Om du tillkallar reparatör för ett sådant enklare fel får du själv betala för det arbetet, även om det infaller under reklamations tiden.

Se bifogad förteckning för telefonnumret till närmaste service. Service behöver uppgifterna om modell (E-Nr.) och tillverkningsnummer (FD) för just din tvättmaskin.

E-Nr. _____ FD _____

modell tillverkningsnummer

Dessa uppgifter finns i luckan i sockeln och på maskinens baksida.

Genom att fylla i dem redan nu slipper du leta efter dem den dag du ev. behöver dem.

Aqua-Stop-Löfte

Gäller endast tvättmaskiner med Aqua-Stop

Utöver vanliga åtaganden enligt köpeavtalet och utöver vår apparatgaranti ersätter vi vid nedanstående villkor:

1. Uppstår vattenskada till följd av fel i Aqua-Stop-systemet ersätter vi konsumentens skador.
2. Detta ansvarslöfte gäller under maskinens hela livslängd.
3. En förutsättning för att löftet ska gälla är att produkt med Aqua-Stop är rätt installerad och ansluten i enlighet med monteringsanvisningen. Löftet gäller ävevn fackmässigt installerad Aqua-Stop-förlängning (originaltillbehör). Vårt löfte gäller inte vid defekta tilloppsledning eller felaktig armatur fram till Aqua-Stop-anslutningen vid vattenkranen.
4. Maskiner med Aqua-Stop behöver i princip inte övervakas under gång resp. behöver vattenkranen inte stängas efter fullbordad tvätt. Vattenkranen behöver endast stängas inför längre bortavaro, t.ex. en flera veckor lång semester.

7

Uppställnings- och installationsanvisning

SV

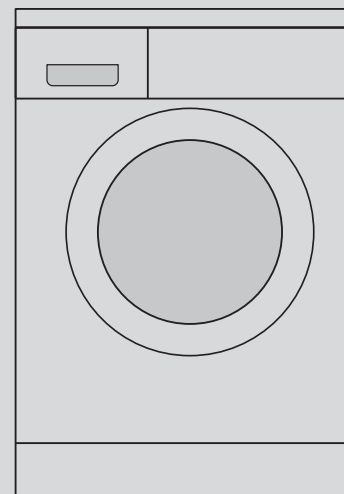

Tvättmaskin

Innehåll

Sidan

■ Säkerhetsanvisningar	1
■ Medföljer tvättmaskinen	1
■ Uppställningsplatsen	1
■ Vattenslangar och elkabel längd	2
■ Inbyggnad	2
■ Ta bort transportsäkringarna	3
■ Vattenanslutning	4
■ Justera så att tvättmaskinen står vågrätt	5
■ Elektrisk anslutning	5
■ Transport, t.ex. vid flytt	6
■ Tekniska data	6
■ Service	7
■ Aqua-Stop-Löfte	7



Läs igenom denna uppställnings- och installationsanvisning innan tvättmaskinen tas i bruk! Läs även den separata bruksanvisningen. Spara samtliga dokument ifall du behöver dem vid ett senare tillfälle eller till den som eventuellt övertar tvättmaskinen efter dig



Säkerhetsanvisningar

- Tvättmaskinen väger mycket – var försiktig när den ska lyftas.
- Varning: Slangar som frusit kan gå sönder/spricka. Placera inte tvättmaskinen i utrymme där den riskerar att utsättas för frost eller ute i det fria.
- Tvättmaskinen kan skadas. Lyft aldrig maskinen i utskjutande delar (t.ex. luckan).
- Förutom de anvisningar som nämns här kan det finnas eventuella lokala föreskrifter från vatten- och elverk.
- Låt en fackman utföra arbetet om du känner dig tveksam.
- Dra slangar och ledningar på så vis, att ingen riskerar att snava över dem.

Medföljer tvättmaskinen

beroende på modell

Rester av fukt kan finnas i trumman efter slutkontrollen i fabriken.

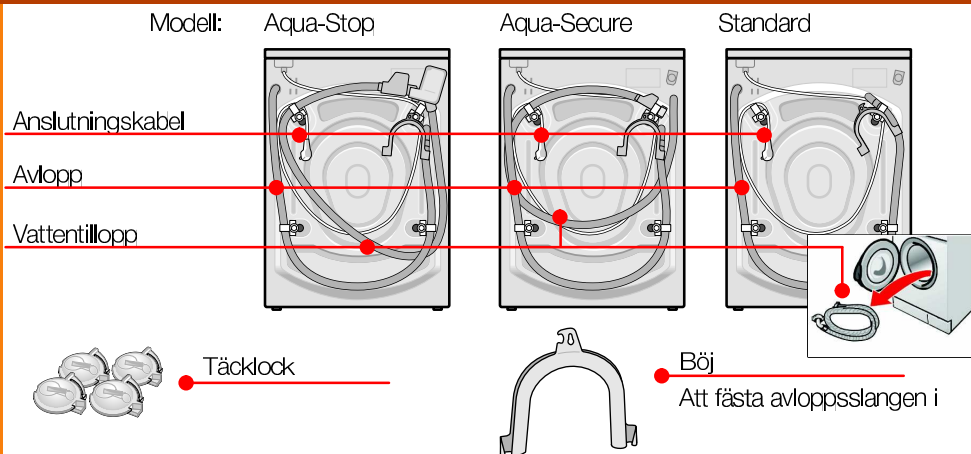

Beroende på förhållandena för anslutning just hos dig kan dessutom följande krävas

- 1 slangklämma \varnothing 24–40 mm (finns att köpa i fackhandeln) om vattnet ska anslutas via en pip på avloppsröret → Sidan 4; Vattenanslutning.

Verktyg som behövs

- vattenpass för att justera så att maskinen står vågrätt

Uppställningsplatsen

- För att tvättmaskinen ska stå stadigt och inte börja vandra under centrifugeringen måste uppställningsplatsen vara stabil!
- Uppställningsplatsen ska vara stabil och plan.
- Mjuka golv t.ex. heltäckande matta eller skumplastmatta, är inte lämpliga som underlag.



Om tvättmaskinen ska placeras på en sockel/fundament

- Tvättmaskinens fötter måste **absolut** fästas med fästjäm*.



Om tvättmaskinen ska placeras på ett trägolv

- Placera helst tvättmaskinen i ett hörn.
- Skruva fast en vattentålig träskiva (min. 30 mm tjock) i golvet.
- Tvättmaskinens fötter måste **absolut** fästas med fästjäm*.

*Best.-nr. WMZ 2200, WX 9756, CZ110600, Z 7080X 0.

Vattenslangar och elkabel längd

beroende på modell



Anslutning på tvättmaskinens vänstra sida

eller

Anslutning på tvättmaskinens högra sida

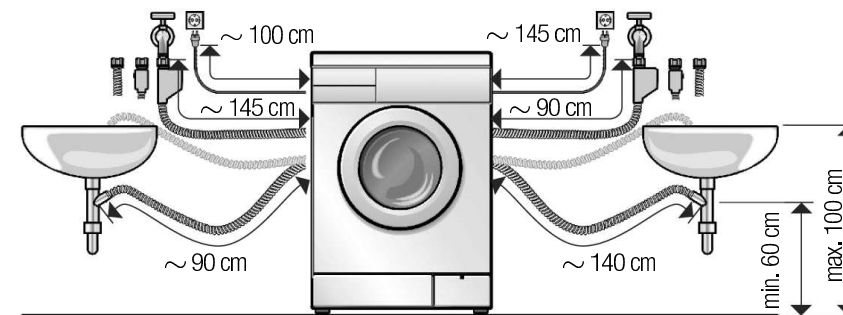

Finns att köpa i fackhandeln/hos service:

- Förlängning till Aqua-Stop- resp. tillflödesslang för kallvatten**, ca 2,50 m.
- Längre tillloppsslang ca. 2,20 m, för modell Standard.

**Best.nr. WMZ 2380, WZ 10130, CZ11350, Z 7070X 0.

Inbyggnad



Gör inbyggnaden före elanslutningen.



Inbyggnad i kök

- Nischbredd 60 cm krävs.
- Placera tvättmaskinen endast under hel arbetsskiva som sitter fast i omgivande skåp.



Inbyggnad

Risk för elektriska stötar!

- Nischbredd 60 cm krävs.
- Istället för täckskivan måste **absolut** en plåtplatta*** monteras av fackman.

***Best.nr. WMZ 2420, WZ 10190

Ta bort transportsäkringarna



- Innan maskinen tas i bruk första gången måste transportsäkringarna tas bort. Spara dem om maskinen ska transporteras, t.ex. vid en flyttning.
- Om maskinen ska transporteras, t.ex. vid flytt, måste nämligen alltid transportsäkringarna åter sättas på plats för att förhindra att maskinen skadas → Sidan 6.
- Skruva ihop skruvar och hylsor och spara dem.

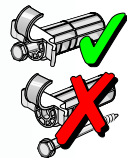

1. Ta bort slangarna ur hållarna, beroende på modell.

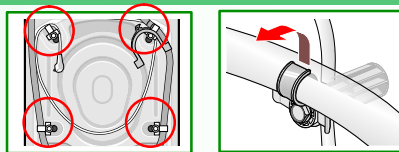

2. Lossa samtliga skruvar ...

... så pass att de ligger lösa i sina hylsor.

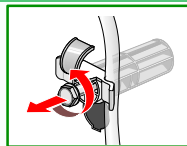

3. Lossa och ta bort alla 4 transportsäkringarna helt, och ta bort nätsladden från hållarna.

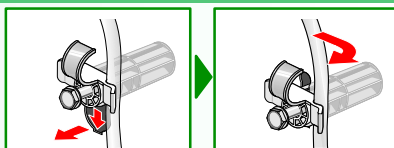

4. Sätt i alla täcklock.



Vattenanslutning

beroende på modell



- Risk för elektriska stötar! Doppa inte Aqua-Stop-enheten i vatten (innehåller elektrisk ventil).
- Följ anvisningarna i detta avsnitt för att undvika läckage resp. vattenskador!
- **Obs!** Tvättmaskinen får endast anslutas till kallt dricksvatten. Den får inte anslutas till blandaren på en varmvattenberedare utan tryck.
- Använd inte en begagnad tillförselslang, använd endast den slang som medföljer i leveransen eller en tillförselslang från auktoriserad fackhandel!
- Låt en fackman utföra arbetet om du känner dig tveksam.



Vattentillopp

Vattenslang:

Obs: vik inte slangen, kläm den inte, ändra den inte, kapa den inte (då kan man nämligen inte längre vara säker på att den håller).

Optimalt vattentryck i nätet: 100–1000 kPa (1–10 bar)

- Vid helt öppen kran måste minst 8 l/min. hinna rinna ut.
- Om vattentrycket är högre måste en reduceringsventil inkopplas.

Modell:

Aqua-Stop
Aqua-Secure

Standard

1. Anslut tilloppslangen för vattenvid vattenkranen. Dra åt skruvar endast för hand.

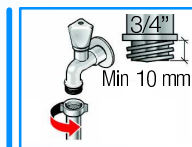
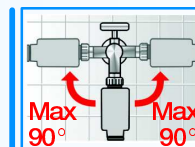

2. Öppna försiktigt vattenkranen och kontrollera att det sluter tätt på anslutningspunkterna.

Obs: Förskruvningen står under vattentryck.

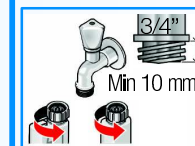

Avlopp

Avloppsslang för vatten:

Obs: vik inte slangen dra inte i den för att göra den längre.

Skillnad i höjd mellan uppställningsplats och avlopp:

– min. 60 cm – max. 100 cm

Om vattnet ska rinna ut i ett handfat/badkar:

Obs: Sätt fast avloppsslangen ordentligt så att den inte lossnar.

Obs: Glöm inte att ta bort proppen i handfatet. Kontrollera att vattnet kan rinna fritt ner i avloppet när det pumpas ut ur tvättmaskinen. Slangändan får inte doppas i det vatten som pumpas ut! Då finns risk för att vatten sugas tillbaka in i tvättmaskinen!

Om vattnet ska anslutas via en pip på avloppsröret:

Obs: Fäst med slangklämma, Ø 24–40 mm (finns att köpa i fackhandeln).

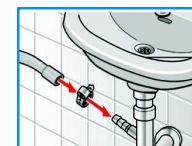
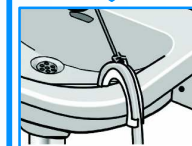
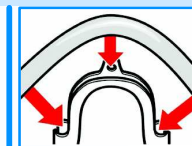

Justera så att tvättmaskinen står vågrätt

! Kraftigt buller, vibrationer och att tvättmaskinen börjar "vandra" kan bli följden om tvättmaskinen inte står vågrätt!



Så här justerar du så att tvättmaskinen står vågrätt

1. Lossa stoppmuttern med en skruvmejsel genom att vrida den medurs.

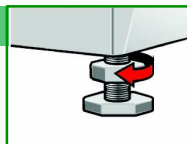

2. Justera höjden genom att vrida på tvättmaskinens fötter. Alla fyra fötter måste vara i god kontakt med golvet. Tvättmaskinen får inte stå ostadigt! Kontrollera att tvättmaskinen står vågrätt med hjälp av ett vattenpass. Justera vid behov fötterna.

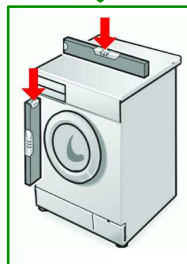

3. Dra åt stoppmuttern mot höljet.
– Håll fast foten så att den inte ändrar sig i höjdlid.
Stoppmuttrarna till samtliga fyra fötter måste vara ordentligt åtdragna mot höljet!



Elektrisk anslutning

- Tvättmaskinen får endast anslutas till växelström via ett jordat vägguttag.
- Spänningen i vägguttaget måste vara densamma som anges på tvättmaskinen. → Sidan 6; Tekniska data.
- Anslutningseffekt och säkringens storlek → Sidan 6; Tekniska data.
- Kontrollera att:
 - Stickkontakt och vägguttag passar ihop,
 - Ledningens grovlek/area räcker till,
 - Uttaget är jordat enligt gällande föreskrifter.
- Byte av nätsladd (vid behov) får endast utföras av behörig elektriker. Nya nätsladdar finns att köpa hos service.
- Grenuttag och förlängningsladdar får inte användas.
- Om tvättmaskinen ansluts till en jordfelsbrytare måste denna vara märkt med följande symbol:  Endast jordfelsbrytare med denna symbol uppfyller gällande bestämmelser.
- Stickkontakten:
 - stick inte in resp. dra inte ut stickkontakten ur vägguttaget med fuktiga händer.
 - dra alltid i själva stickkontakten och inte i sladden när du ska dra ut sladden ur vägguttaget.
 - dra aldrig ut sladden ur vägguttaget medan tvättmaskinen är igång.

Tillverkare (se Bruksanvisningen)

0309/ 9000 440 492

Transport, t.ex. vid flytt

1. Före transport:

- 1.** Stäng vattenkranen/vattentillförseln till tvättmaskinen.
- 2.** Reducera vattentrycket i slangen.
→ Bruksanvisningen, Sidan 10; Filtret i vattenanslutningen.
- 3.** Töm maskinen på allt kvarvarande vatten.
→ Bruksanvisningen, Sidan 10; Avloppspumpen.
- 4.** Dra ut stickkontakten ur vägguttaget.
- 5.** Lossa slingarna för tillopp och avlopp.

2. Så sätter du tillbaka transportsäkringarna:

- 1.** Ta bort täcklocken.
- 2.** Sätt in alla 4 transportsäkringarna och kläm fast nätsladden i hållarna. Dra åt skruvorna.

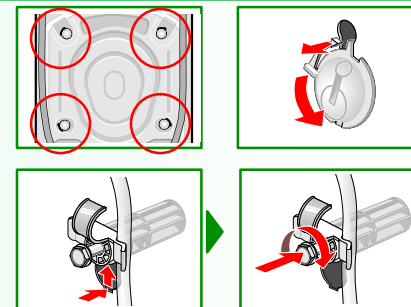

Efter transport måste **ovillkorligen** transportskyddet tas bort! → Sidan 3.



Avsluta med följande för att förhindra att tvättmedel nästa gång du tvättar outnyttjat hamnar i avloppssystemet:
Häll 1 liter vatten i tvättmedelsfacket II och kör sedan programmet **Urpumpning**.

Tekniska data

Mått (bredd x djup x höjd)	60 x 59 x 84,2 cm
Vikt	69 – 83 kg <i>beroende på modell</i>
Nätanslutning	Nominell spänning 220–240 V, 50 Hz Strömförbrukning 10 A Nominell effekt 2000 – 2300 W
Vattentryck	100–1000 kPa (1–10 bar)
Testprogram	enligt gällande europeisk standard 60456

Läs först under "Råd vid fel ..." -> *Bruksanvisningen*.

Om du **tillkallar** reparatör för ett sådant enklare fel får du själv betala för det arbetet, även om det **infaller** under reklamationstiden.

Se bifogad förteckning för telefonnumret **till** närmaste service. Service behöver uppgifterna om **modell** (E-Nr.) och **tillverkningsnummer** (FD) för just din tvättmaskin.

E-Nr. _____ FD _____

modell tillverkningsnummer

Dessa uppgifter finns i luckan i sockeln och på maskinens baksida.

Genom att fylla i dem redan nu **slipper** du leta efter dem den dag du ev. behöver dem.

Aqua-Stop-Löfte

Gäller endast tvättmaskiner med Aqua-Stop

Utöver vanliga åtaganden enligt köpeavtalet och utöver vår apparatgaranti ersätter vi vid nedanstående villkor:

1. Uppstår vattenskada till följd av fel i Aqua-Stop-systemet ersätter vi konsumentens skador.
2. Detta ansvarslöfte gäller under maskinens hela livslängd.
3. En förutsättning för att löftet ska gälla är att produkt med Aqua-Stop är rätt installerad och ansluten i **enlighet** med monteringsanvisningen. Löftet gäller även **in** fackmässigt installerad Aqua-Stop-förlängning (originaltillbehör). Vårt löfte gäller inte vid defekta **till** uppslutningar eller felaktig armatur fram **till** Aqua-Stop-anslutningen vid vattenkranen.
4. Maskiner med Aqua-Stop behöver i princip inte övervakas under gång resp. behöver vattenkranen inte stängas efter **full** bordad tvätt. Vattenkranen behöver endast stängas inför längre bortavaro, t.ex. en flera veckor lång semester.



Innehåll

Sidan

■ Säkerhetsanvisningar	1
■ Medföljer tvättmaskinen	1
■ Uppställningsplatsen	1
■ Vattenslangar och elkabel längd	2
■ Inbyggnad	2
■ Ta bort transportsäkringarna	3
■ Vattenanslutning	4
■ Justera så att tvättmaskinen står vågrätt	5
■ Elektrisk anslutning	5
■ Transport, t.ex. vid flytt	6
■ Tekniska data	6
■ Service	7
■ Aqua-Stop-Löfte	7



Läs igenom denna uppställnings- och installationsanvisning innan tvättmaskinen tas i bruk! Läs även den separata bruksanvisningen. Spara samtliga dokument ifall du behöver dem vid ett senare tillfälle eller till den som eventuellt övertar tvättmaskinen efter dig