sl	Navodila za uporabo	4 - 28
sq	Udhëzim për përdorim	29 - 53
hr	Upute za uporabu uređaja	54 - 80

**Navodila za uporabo
Udhëzim për përdorim
Upute za uporabu uređaja**

PKF6..N., PKG6..N., PKG7..N.,
PKN6..N14., PKN6..N15., PKK6..N.,
PKK8..N., PKG9..N., PKK9..N.



9000430612

PKG6..N..

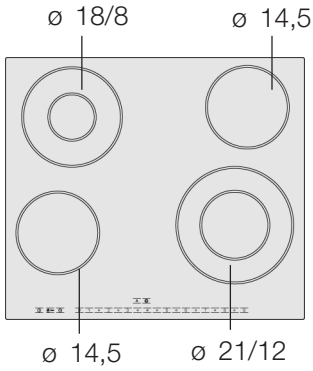

PKF6..N..

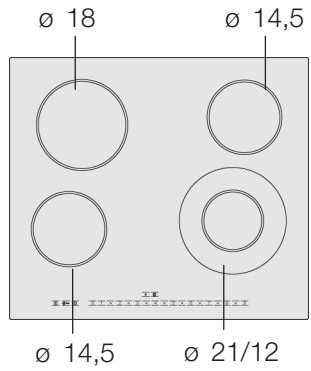

PKN6..N14

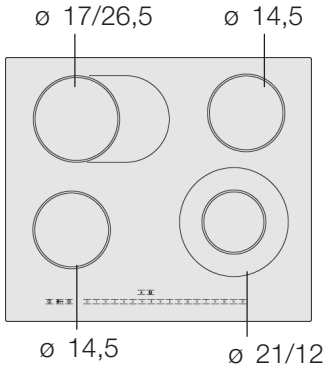

PKN6..N15

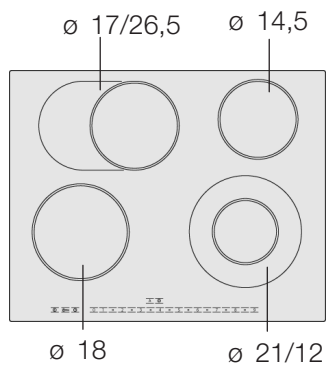

PKK6..N..

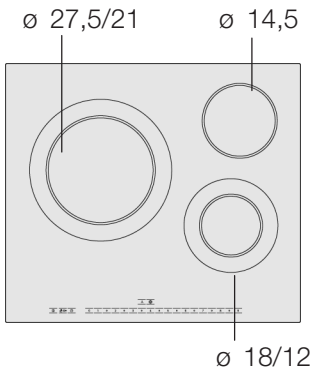

PKG7..N..

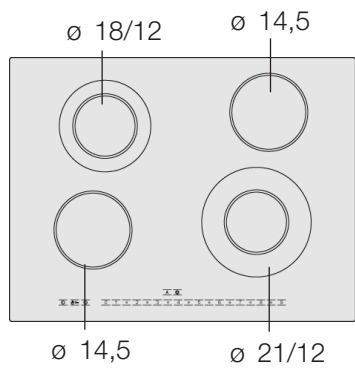

$\varnothing = \text{cm}$

PKK8..N..

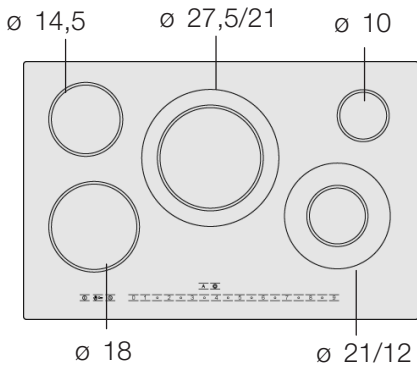

PKG9..N..

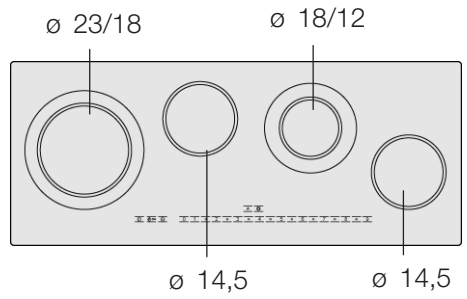

PKK9..N..

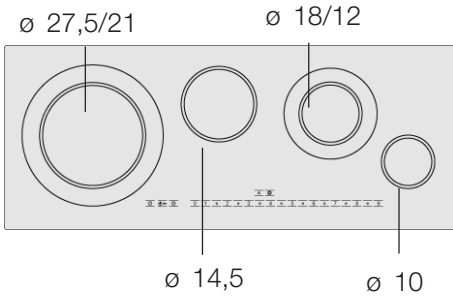

$\varnothing = \text{cm}$

Vsebina

Varnostna navodila	6
Varnostna navodila za aparat	6
Vzroki poškodb	7
Varovanje okolja	9
Okolju prijazno odstranjevanje	9
Nasveti za varčevanje z energijo	9
Spoznajte napravo	10
Upravljalno polje	10
Kuhališča	11
Prikazovalnik preostale toplote	11
Nastavitev kuhalne plošče	12
Vklop in izklop kuhalne plošče	12
Nastavitev kuhališča	12
Preglednica za kuhanje	13
Kuhalna elektronika	16
Nastavitev kuhalne elektronike	16
Razpredelnica za kuhanje s kuhavno elektroniko .	16
Nasveti glede ravnanja s kuhavno elektroniko	18
Varovalo za otroke	18
Vklop in izklop varovala za otroke	18
Avtomatsko varovalo za otroke	18
Časovno stikalo	19
Samodejen izklop kuhališča	19
Avtomatsko časovno stikalo	20
Elektronska ura	21
Samodejna časovna omejitev	21

Vsebina

Zaščita pri brisanju	22
Osnovne nastavitve	23
Spreminjanje osnovnih nastavitvev	24
Čiščenje in vzdrževanje	25
Steklokeramična plošča	25
Okvir kuhalne plošče	26
Odpravljanje napak	27
Servisna služba	28

Varnostna navodila

Prosimo, da pazljivo preberete ta navodila za uporabo. Šele potem lahko kuhhalno ploščo uporabljate varno in pravilno.

Shranite navodila za uporabo in namestitvev ter tehnični opis naprave. Ob oddaji naprave drugemu uporabniku ji priložite tudi dokumentacijo.

Po odstranitvi embalaže preverite aparat. Če je aparat poškodovan, ga ne priključite.

Varnostna navodila za aparat

Ta aparat je primeren samo za uporabo v gospodinjstvih. Uporabljajte ga izključno za pripravo hrane. Med uporabo naj bo aparat pod stalnim nadzorom.

Varna uporaba

Odrasli in otroci ne smejo uporabljati aparata brez nadzora,

- če niso v primernem telesnem in duševnem stanju
- ali če nimajo dovolj znanja in izkušenj

za varno in pravilno uporabo aparata.

Pregreto olje in maščoba

Nevarnost požara! Pregreto olje in maščoba se hitro vnameta. Nikoli ne puščajte olja ali maščobe na vroči površini brez nadzora. Če se olje oziroma maščoba vneme, ne poskušajte gasiti z vodo. Zadušite plamen s pokrovko ali krožnikom. Izključite kuhališče.

Vroča kuhališča

Nevarnost opeklin! Nikoli se ne dotikajte vročih kuhališč. Majhim otrokom preprečite dostop do kuhhalne plošče.

Nevarnost požara! Na kuhhalni plošči nikoli ne puščajte vnetljivih predmetov.

Mokro dno lonca in kuhališče

Nevarnost požara! Vnetljivih predmetov ali razpršilcev ne hranite v predalih neposredno pod kuhhalno ploščo.

Razpoke v steklokeramični plošči

Nevarnost poškodb! Če je med dnom posode in kuhališčem tekočina, lahko nastane parni tlak. Zaradi tega lahko lonec nenadoma poskoči. Pazite, da bosta kuhališče in dno posode vedno suha.

Kuhališče se segreva, vendar prikazovalnik ne deluje Kuhhalna plošča se izklaplja

Nevarnost električnega udara! Če je steklokeramična plošča razpokana, izključite varovalko v omarici z varovalkami. Pokličite servisno službo.

Nevarnost opeklin! Če prikazovalnik ne deluje, izključite kuhališče. Pokličite servisno službo.

Nevarnost požara! Ko se kuhhalna plošča sama izklopi in je nato ne morete več upravljati, se kasneje lahko samodejno vključi. Da bi to preprečili, morate kuhhalno ploščo takoj izklopiti iz električnega omrežja. Zato izklopite varovalko v omarici z varovalkami. Pokličite servisno službo.

Nestrokovna popravila

Nevarnost električnega udara! Nestrokovna popravila so nevarna. Če je aparat pokvarjen, izklopite varovalko v omarici z varovalkami. Pokličite servisno službo. Popravila sme izvajati samo servisni tehnik, izšolan pri proizvajalcu. Tudi poškodovan priključni kabel lahko zamenja samo servisni tehnik.

Vzroki poškodb

Dno posode

Grobo dno posode odrgne steklokeramično ploščo. Izogibajte se kuhanju brez vode v posodi. Lahko pride do poškodb.

Vroča posoda

Nikoli ne postavljajte vroče posode na upravljalno polje, prikazovalnik ali njegov okvir. Lahko pride do poškodb.

Trdi in ostri predmeti

Če trdi ali vroči predmeti padejo na kuhhalno ploščo, jo lahko poškodujejo.

Folije in umetne snovi

Aluminijasta folija in posoda iz umetne mase se topi na vročem kuhališču. Folija za peko ni primerna za vašo kuhhalno ploščo.

Pregled

V naslednji razpredelnici najdete najpogostejše poškodbe:

Poškodbe	Vzrok	Ukrep
Madeži	Prekipele jedi	Prekipele jedi takoj odstranite s strgalom za steklo.
	Neprimerna čistilna sredstva	Uporabljajte samo čistilna sredstva, ki so primerna za steklokeramiko.
Praske	Sol, sladkor in pesek	Kuhhalne plošče ne uporabljajte kot delovno ali odlagalno površino.
	Grobo dno posode odrgne steklokeramično ploščo.	Preglejte svojo posodo.
Razbarvanja	Neprimerna čistilna sredstva	Uporabljajte samo čistilna sredstva, ki so primerna za steklokeramiko.
	Odrgnjen lonec (npr. aluminij)	Lonce in ponve pri prestavljanju dvignite.
Razpoke	Sladkor, jedi z veliko sladkorja	Prekipele jedi takoj odstranite s strgalom za steklo.

Varovanje okolja

Okolju prijazno odstranjevanje



Aparat razpakirajte in odstranite embalažo na okolju prijazen način.

Aparat je označen v skladu z evropsko Direktivo 2002/96/ES o ravnanju z odpadno električno in elektronsko opremo (waste electrical and electronic equipment - WEEE).

Direktiva pravno ureja recikliranje dotrajanih aparatov in velja v celotni Evropski uniji.

Nasveti za varčevanje z energijo

- Lonce vedno pokrijte s pripadajočim pokrovom. Pri kuhanju brez pokrovke porabite štirikrat več energije.
- Uporabljajte posodo z ravnim dnom. Neravno dno poveča porabo energije.
- Premer dna posode se mora ujemati z velikostjo kuhališča. Zlasti premajhna posoda na kuhališču vodi do izgube energije.
Pazite: Proizvajalci posode pogosto navedejo premer zgornjega roba posode. Ta je največkrat večji od premera dna posode.
- Za majhne količine hrane uporabite majhno posodo. Velik, le delno napolnjen lonec, porabi veliko energije.
- Kuhajte z malo vode. Tako varčujete z energijo. Zelenjava ohrani vitamine in mineralne snovi.
- Pravočasno preklopite na nižjo stopnjo kuhanja.
- Izkoristite preostalo toploto kuhalne plošče. Če kuhanje jedi traja dalj časa, kuhališče izključite že 5 do 10 minut pred koncem kuhanja.

Spoznajte napravo

Navodila za uporabo veljajo za različne kuhalne plošče. Na 2. strani je pregled različnih tipov s podatki o merah.

Upravljalno polje

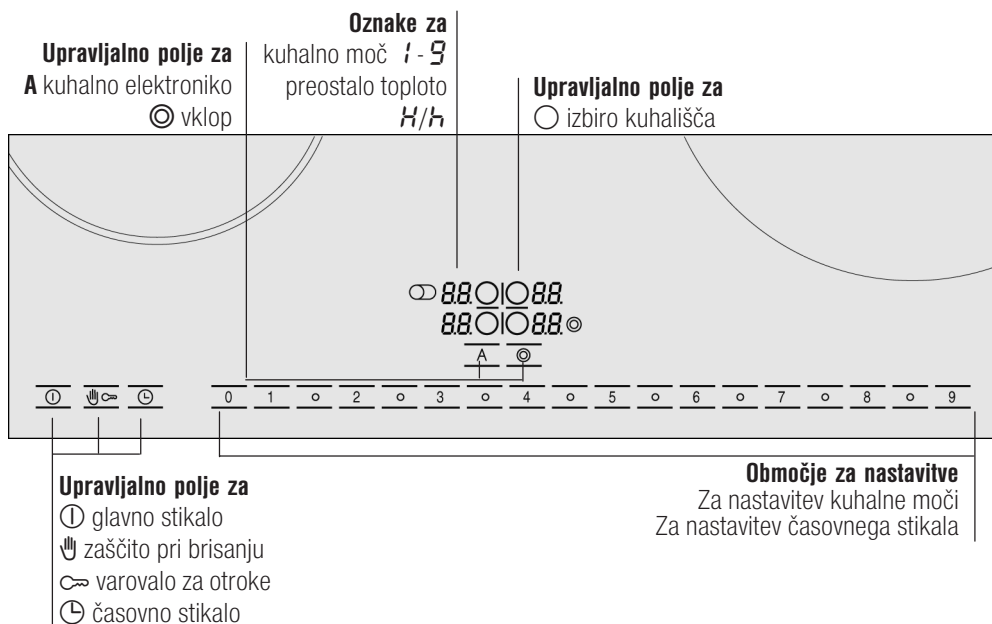

Upravljalna območja



Ko se dotaknete simbola, se vključi ustrezna funkcija.

Opomba

Nastavitve se ne spremenijo, če se istočasno dotaknete več polj. Tako lahko očistite prekipеле jedi z območja za nastavitve.

Upravljalno polje mora biti vedno suho. Vlaga ovira delovanje.

Kuhališča

Kuhališče	Aktivacija in deaktivacija
<input type="radio"/> Enojni grelni krog	
<input checked="" type="radio"/> Kuhališče z dvojnimi grelnimi krogi	Izberite kuhališče, dotaknite se simbola za vklop 
<input type="radio"/> Ovalno kuhališče	Izberite kuhališče, dotaknite se simbola za vklop 

Aktivacija kuhališča: Sveti ustrezna oznaka.

Vklop kuhališča: Samodejno bo izbrana nazadnje nastavljena velikost.

Prikazovalnik preostale toplote

Vsa kuhališča na kuhalni plošči so opremljena z dvostopenjskim prikazovalnikom preostale toplote.

Če se prikaže oznaka **H**, je kuhališče še vroče. Lahko npr. ohranite manjši obrok topel ali stopite čokoladni preliv. Ko se kuhališče še nekoliko ohladi, se oznaka spremeni v **h**. Ko se kahalno mesto dovolj ohladi, indikator ugasne.

Nastavitev kuhalne plošče

V tem poglavju boste izvedeli, kako nastavite kuhališča. V razpredelnici so podatki o kuhlalni moči in času kuhanja različnih jedi.

Vklop in izklop kuhalne plošče

Kuhalno ploščo vključite in izključite z glavnim stikalom.

Vklop: Dotaknite se simbola ①. Oznaka nad glavnim stikalom in oznake kuhališč ○ svetijo. Kuhalna plošča je pripravljena za delovanje.

Izklop: Dotikajte se simbola ①, dokler ne ugasnejo oznaka nad glavnim stikalom in oznake kuhališč ○. Vsa kuhališča se izklopijo. Prikazovalnik preostale toplote sveti, dokler kuhališča niso dovolj ohlajena.

Opomba

Kuhalna plošča se samodejno izklopi, ko so vsa kuhališča izklopljena več kot 15 sekund.

Nastavitev kuhališča

V območju za nastavitve nastavite želeno kuhlalno stopnjo.

Kuhalna stopnja 1 = najmanjša moč

Kuhalna stopnja 9 = največja moč

Vsaka kuhlalna stopnja ima vmesno stopnjo. V območju za nastavitve je označena s simbolom o.

Nastavitev kuhalne stopnje:

Kuhalna plošča mora biti vklopljena.

1. Dotaknite se simbola ○, da izberete kuhališče. Na prikazovalniku kuhališč sveti 0.0 in simbol ○ za izbiro kuhališča močno sveti.
2. V območju za nastavitve nastavite želeno kuhavno stopnjo.

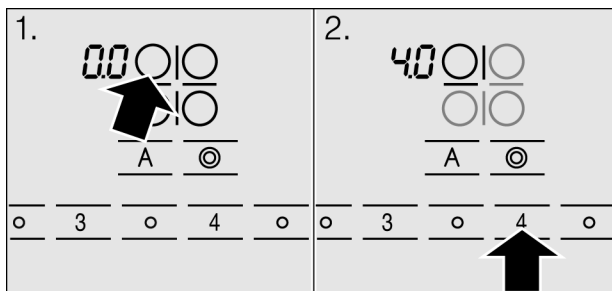

Spreminjanje kuhalne moči:

V območju za nastavitve izberite kuhališče in želeno stopnjo kuhalne moči pri nadaljnjem kuhanju.

Izklop kuhališča

Izberite kuhališče in ga v območju za nastavitve nastavite na 0.

Opomba

Kuhališče z vklapljanjem in izklapljanjem regulira segrevanje. Tudi pri najvišji moči lahko gretje vključite in izključite.

Preglednica za kuhanje

V naslednji razpredelnici najdete nekaj primerov.

Čas priprave jedi je odvisen od vrste, teže in kakovosti jedi. Zato so možna tudi odstopanja.

Za hitro segrevanje uporabite 9. kuhavno stopnjo.

	Stopnja kahalne moči pri nadaljnem kuhanju	Čas kuhanja v minutah
Topljenje		
čokolada, preliv, maslo, med	1-2	-
želatina	1-2	-
Segrevanje in hranjenje jedi na toplem		
enolončnica (npr. iz leče)	1-2	-
mleko**	1.5-2.5	-
segrevanje klobasic v vodi**	3-4	-
Odtaljevanje in segrevanje		
globoko zamrznjena špinača	2.5-3.5	20-30 min
globoko zamrznjen golaž	2.5-3.5	10-15 min
Dušenje, rahlo vrenje		
žličniki, cmoki	4.5-5.5*	20-30 min
ribe	4-5*	10-15 min
bela omaka, npr. bešamel	1-2	3-6 min
stepene omake, npr. bearnska omaka, holandska omaka	3-4	8-12 min
Kuhanje, kuhanje v sopari, dušenje		
riž (z dvojno količino vode)	2-3	15-30 min
mlečni riž	1.5-2.5	25-35 min
krompir v oblicah	4-5	25-30 min
slan krompir	4-5	15-25 min
testenine, rezanci	6-7*	6-10 min
enolončnica, juha	3.5-4.5	15-60 min
zelenjava	2.5-3.5	10-20 min
globoko zamrznjena zelenjava	3.5-4.5	10-20 min
kuhanje v ekonom loncu	4-5	-
Dušenje		
rolade	4-5	50-60 min
dušena pečenka	4-5	60-100 min
golaž	2.5-3.5	50-60 min

	Stopnja kahalne moči pri nadaljnem kuhanju	Čas kuhanja v minutah
Peka**		
naraven ali paniran zrezek	6-7	6-10 min
globoko zamrznjen zrezek	6-7	8-12 min
naraven ali paniran kotlet	6-7	8-12 min
steak (debeline 3 cm)	7-8	8-12 min
perutnina (prsa debeline 2 cm)	5-6	10-20 min
globoko zamrznjena perutnina (prsa)	5-6	10-30 min
naravna riba in ribji file	5-6	8-20 min
panirana riba in ribji file	6-7	8-20 min
panirana in globoko zamrznjena riba in ribji file, npr. ribje palčke	6-7	8-12 min
škampi in kozice	7-8	4-10 min
globoko zamrznjene jedi za pripravo v ponvi	6-7	6-10 min
palačinke	6-7	neprekinjeno
omleta	3.5-4.5	neprekinjeno
jajce na oko	5-6	3-6 min
Cvrenje (cvrite 150-200 g v 1-2 l olja**)		
globoko zamrznjena hrana, npr. pomfrit, piščančji medaljoni	8-9	
kroketi	7-8	
mesne kroglice	7-8	
meso, npr. deli piščanca	6-7	
panirana riba ali riba v pivskem testu	5-6	
zelenjava, panirane gobe ali gobe v pivskem testu	5-6	
drobno pecivo, npr. krofi, sadje v pivskem testu	4-5	
* nadaljnje kuhanje brez pokrovke		
** brez pokrovke		

Kuhalna elektronika

Kuhalna elektronika kuhališče segreva z največjo kuhhalno močjo in kasneje samodejno preklopi na izbrano kuhhalno moč.

Čas segrevanja kuhališča je odvisen od stopnje kuhhalne moči, ki jo izberete za nadaljnje kuhanje.

Nastavitev kuhhalne elektronike

Kuhhalno elektroniko je možno vključiti samo v prvih 30 sekundah po vklopu kuhališča:

1. Nastavitev zelene stopnje kuhhalne moči pri nadaljnjem kuhanju.
2. Dotaknite se simbola \overline{H} .

Kuhhalna elektronika je vključena. Na prikazovalniku izmenično utripata \overline{H} in stopnja kuhhalne moči pri nadaljnjem kuhanju.

Po segrevanju na prikazovalniku sveti samo še stopnja kuhhalne moči za nadaljnje kuhanje.

Razpredelnica za kuhanje s kuhhalno elektroniko

V naslednji razpredelnici so navedene jedi, za katere je primerna kuhhalna elektronika.

Manjša podana količina se nanaša na majhna kuhališča, večja količina pa na večja kuhališča. Podane vrednosti so informativne.

Priprava jedi s kuhlano elektronikou	Količina	Stopnja kuhanja	Čas kuhanja v minutah
Pogrevanje			
mesna juha	500 ml - 1 l	A 7-8	4-7 min
kremna juha	500 ml - 1 l	A 2-3	3-6 min
mleko**	200-400 ml	A 1-2	4-7 min
Segrevanje in hranjenje jedi na toplem			
enolončnica (npr. iz leče)	400 do 800 g	A 1-2	-
Odtaljevanje in segrevanje			
globoko zamrznjena špinača	300 do 600 g	A 2,5-3,5	10-20 min
globoko zamrznjen golaž	500 g do 1 kg	A 2,5-3,5	20-30 min
Dušenje			
riba	300 do 600 g	A 4-5*	20-25 min
Kuhanje			
riž (v dvojni količini vode)	125 do 250 g	A 2-3	20-35 min
krompir v oblicah v 1-3 skodelicah vode	750 g do 1,5 kg	A 4-5	30-40 min
slan krompir v 1-3 skodelicah vode	750 g do 1,5 kg	A 4-5	20-30 min
zelenjava v 1-3 skodelicah vode	500 g do 1 kg	A 2,5-3,5	15-20 min
globoko zamrznjena zelenjava v 1-3 skodelicah vode	500 g do 1 kg	A 4,5-5,5	
Praženje			
rolade	4 kosi	A 4-5	50-60 min
dušena pečenka	1 kg	A 4-5	80-100 min
Pečenje**			
naraven ali paniran zrezek	1-2	A 6-7	8-12 min
naraven ali paniran kotlet	1-2	A 6-7	8-12 min
steak (debeline 3 cm)	1-2	A 7-8	8-12 min
panirana riba in ribji file	1-2	A 6-7	8-12 min
panirana in globoko zamrznjena riba in ribji file, npr. ribje palčke	200 do 300 g	A 6-7	8-12 min
palačinke		A 6-7	neprekinjeno pečenje
* Nadaljnje kuhanje brez pokrovke			
** Brez pokrovke			

Nasveti glede ravnanja s kuhalno elektronikom

Kuhalna elektronika je nastavljena na kuhanje z manjšo količino vode, pri čemer se ohranijo hranilne snovi.

- Ko uporabljate velika kuhališča, dodajte jedi pribl. 3 skodelice vode, ko uporabljate majhne kuhalne plošče pa pribl. 2 skodelici.
- Posodo pokrijte s pokrovko.
- Kuhalna elektronika ni primerna za pripravo jedi, ki se kuhajo v veliki količini vode (npr. testenine).

Varovalo za otroke

Da otroci ne bi vključili kuhalne plošče, lahko kuhališče zaklenete s pomočjo varovala za otroke.

Vklop in izklop varovala za otroke

Kuhalna plošča mora biti izključena.

Vklop: Pritisk na simbolu ☞ zadržite za pribl. 4 sekunde. Simbol ☞ sveti 4 sekund. Kuhalna plošča je zaklenjena.

Izklop: Pritisk na simbolu ☞ zadržite za pribl. 4 sekunde. Zaklep je izključen.

Avtomatsko varovalo za otroke

S to funkcijo se varovalo za otroke avtomatsko aktivira, ko izključite kuhalno ploščo.

Vklop in izklop

V poglavju Osnovne nastavitve je opisano, kako lahko vključite funkcijo samodejnega vklopa varovala za otroke.

Časovno stikalo

Časovno stikalo lahko uporabljate na dva različna načina:





- za samodejen izklop kuhališča,
- kot elektronsko uro.

Samodejen izklop kuhališča

Vnesite čas za zeleno kuhališče. Kuhališče se po poteku časa samodejno izključi.

Nastavitev trajanja

Kuhališče mora biti izbrano in nastavljeno.

1. Dvakrat se dotaknite simbola .
Sveti oznaka  zelenega kuhališča. Pojavi sem simbol  in prižge se prikazovalnik za časovno stikalo .

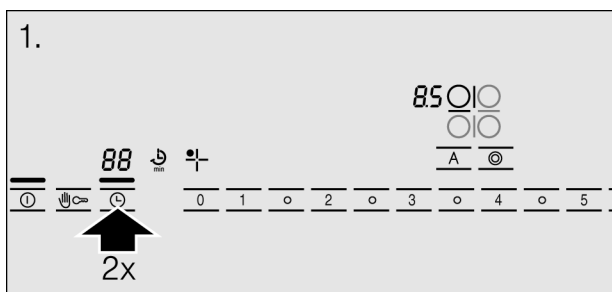

2. V naslednjih 10 sekundah v območju za nastavitve izberite želeni čas.

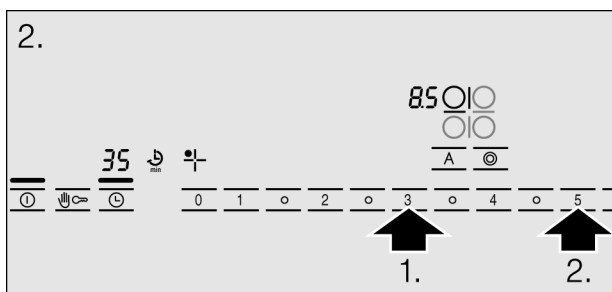

Čas se začne odštevati.

Po poteku časa

Ko čas poteče, se kuhališče izključi. Na prikazovalniku kuhališč sveti **0.0**. Zasliši se signal. Na prikazovalniku za časovno stikalo se za 10 sekund prižge **00**. Dotaknite se simbola . Oznake ugasnejo in zvočni signal utihne.

Ponastavitev ali brisanje trajanja

Izberite kuhališče in se dvakrat dotaknite simbola . V območju za nastavitve spremenite trajanje ali ga nastavite na **00**.

Opomba

Če ste nastavili kuhinjski alarm, prikazovalnik za časovno stikalo vedno kaže čas kuhinjskega alarma. Za priklic trajanja posameznega kuhališča izberite kuhališče in dvakrat pritisnite simbol . Trajanje se za 10 sekund prikaže na prikazovalniku za časovno stikalo.

Če ste nastavili čas za več kuhališč, se na prikazovalniku za časovno stikalo vedno prikaže trajanje izbranega kuhališča.

Trajanje lahko nastavite do 99 minut.

Avtomatsko časovno stikalo

S to funkcijo lahko predhodno nastavite trajanje za vsa kuhališča. Po vsakem vklopu kateregakoli kuhališča se začne odštevati predhodno nastavljeni čas. Kuhališče se po poteku časa samodejno izključi.

V poglavju Osnovne nastavitve je opisano, kako lahko vključite funkcijo samodejnega časovnega stikala.

Opomba



Trajanje za posamezno kuhališče lahko spremenite ali izključite avtomatsko časovno stikalo za kuhališče:

Izberite kuhališče in se dvakrat dotaknite simbola . V območju za nastavitve spremenite trajanje ali ga nastavite na **00**.



Elektronska ura

Z elektronsko uro lahko nastavite čas do 99 minut. Ta nastavev deluje neodvisno od vseh ostalih nastavitvev.



Kako nastaviti

1. Dotaknite se simbola , da zasveti oznaka  za elektronsko uro. Na prikazovalniku za časovno stikalo sveti .
2. V območju za nastavitve izberite zeleni čas. Čas se izteče po nekaj sekundah.

Po poteku časa

Po poteku časa se zasliši zvočni signal. Na prikazovalniku za časovno stikalo sveti . Sveti oznaka  za elektronsko uro. Po 10-ih sekundah oznaka ugasne.

Ponastavitev časa

Dotaknite se simbola , da zasveti oznaka  za elektronsko uro. V območju za nastavitve izberite zeleni čas.

Samodejna časovna omejitev

Če je kuhališče vključeno dalj časa, vi pa ne spremenite nastavitve, se aktivira samodejna časovna omejitev.

Segrevanje kuhališča je prekinjeno. Na prikazovalniku kuhališč sveti *FB*.

Prikazovalnik ugasne, ko se dotaknete poljubnega upravljalnega območja. Ploščo lahko ponovno nastavite.

Ko je časovna omejitev aktivna, se ta ravna po nastavljeni kahalni moči (1 do 10 ur).

Zaščita pri brisanju

Če brišete upravljalno polje, medtem ko je kuhalna plošča vklopljena, lahko spremenite nastavitve.

Da bi se temu izognili, ima vaša kuhalna plošča funkcijo zaščite pri brisanju. Dotaknite se simbola . Zasliši se signal. Upravljalno polje je za 30 sekund zaklenjeno. Tako lahko upravljalno polje brišete, ne da bi spremenili nastavitve.

Opomba

Zaščita pri brisanju se ne nanaša na glavno stikalo. Kuhalno ploščo lahko vedno izklopite.

Osnovne nastavitve

Vaš aparat ima različne osnovne nastavitve. Te nastavitve lahko prilagodite vašim navadam.

Simbol	Funkcija
c 1	Avtomatsko varovalo za otroke 0 Izključeno.* 1 Vključeno.
c 2	Zvočni signal 0 Potrditveni signal in sporočilo o napaki sta izključena. 1 Vključen je le signal o napaki. 2 Potrditveni signal in signal o napaki sta vključena.*
c 5	Avtomatsko časovno stikalo 0 Izključeno.* 1-99 Čas, po katerem se posamezna kuhališča izključijo.
c 6	Trajanje signalov časovnega stikala za konec 1 10 sekund.* 2 30 sekund. 3 1 minuta.
c 7	Vklop grelnega kroga 0 Izključeno. 1 Vključeno. 2 Zadnja nastavev pred izključitvijo kuhališča.*
c 9	Izbira kuhališča 0 Neomejeno: Zadnje izbrano kuhališče lahko vedno nastavite, ne da bi ga morali ponovno izbrati. 1 Omejeno: Zadnje izbrano kuhališče lahko nastavljate 10 sekund po izbiranju, po tem času morate kuhališče za nastavljanje izbrati ponovno.
c 0	Vrnitev na osnovno nastavev 0 Izključeno. 1 Vključeno.

* Osnovna nastavev

Spreminjanje osnovnih nastavitev

Kuhalna plošča mora biti izključena.

1. Vključite kuhavno ploščo.
2. V naslednjih 10 sekundah pritisnite na simbol  in ga držite 4 sekunde.

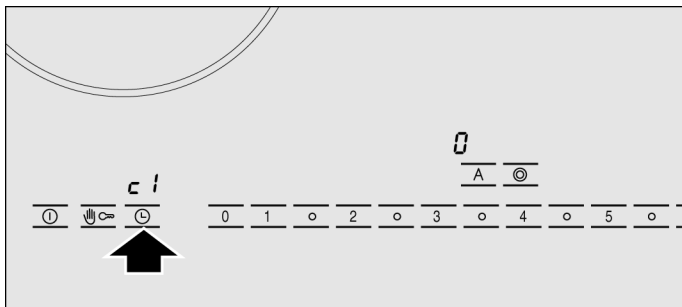

Na levem prikazovalniku sveti **c i**, na desnem pa **0**.

3. Simbola  se dotikajte, dokler se na levem prikazovalniku ne pojavi želeni prikaz.
4. V območju za nastavitve nastavite želeno vrednost.

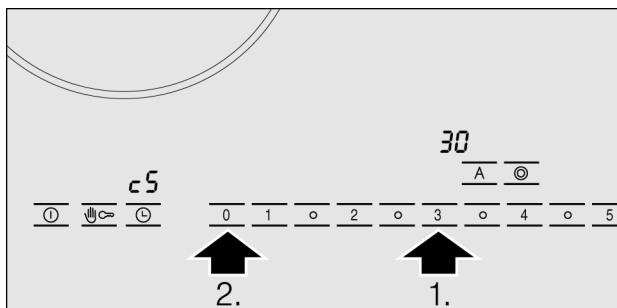

5. Simbol  držite 4 sekunde.

Nastavitev je aktivirana.

Izklopite

Da zapustite osnovne nastavitve, kuhavno ploščo izklopite z glavnim stikalom in ponovno nastavite.

Čiščenje in vzdrževanje

V tem poglavju najdete navodila za nego vaše kuhalne plošče.

Ustrezna sredstva za čiščenje in nego lahko naročite pri servisni službi ali v naši spletni trgovini.

Steklokeramična plošča

Čiščenje

Kuhalno ploščo očistite po vsakem kuhanju. Tako se ostanki hrane ne zažgejo.

Kuhalno ploščo očistite šele, ko je dovolj ohlajena.

Uporabljajte samo čistilna sredstva, ki so primerna za steklokeramiko. Prosimo, upoštevajte navodila za čiščenje na embalaži.

Nikoli ne uporabljajte:

- nerazredčenega sredstva za ročno pomivanje posode
- čistila za strojno pomivanje posode
- sredstev za čiščenje in poliranje
- agresivnih čistil kot je razpršilo za čiščenje pečice ali odstranjevalec madežev
- hrapavih gobic
- visokotlačnega ali parnega čistilnika

Strgalo za steklo

Trdovratno umazanijo najbolje odstranite s strgalom za steklo:

1. Pripravite strgalo za steklo.
2. Steklokeramično površino očistite z rezilom.

Steklokeramične površine ne čistite z ohišjem strgala za steklo. Lahko bi opraskali steklokeramično površino.



Rezilo je zelo ostro. Nevarnost ureznin. Po uporabi rezilo varno spravite. Poškodovana rezila takoj zamenjajte.

Vzdrževanje

Kuhalno ploščo vzdržujte s sredstvi za zaščito in vzdrževanje steklokeramike. Prosimo, upoštevajte navodila na embalaži.

Okvir kuhalne plošče

Da bi preprečili poškodbe okvirja kuhalne plošče, upoštevajte sledeča navodila:

- Uporabljajte samo toplo čistilno mešanico.
- Ne uporabljajte agresivnih ali grobih čistil.
- Ne uporabljajte strgala za steklo.

Odpravljanje napak

Če pride do motnje, je pogosto vzrok zanjo le malenkost. Preden pokličete pooblašteni servis, upoštevajte naslednja navodila.

Simbol	Napaka	Ukrep
Odsoten	Napajanje je prekinjeno.	Preverite hišno varovalko za aparat. S pomočjo drugega električnega aparata preskusite, ali gre za izpad električnega toka.
<i>E</i> utripa	Upravljalno območje je vlažno oziroma na njem leži nek predmet.	Obrišite upravljalno območje oziroma odstranite predmet.
<i>Er</i> + številka	Napaka na elektroniki.	Aparat izključite prek hišne varovalke ali zaščitnega stikala v omarici z varovalkami in ga čez približno 30 sekund ponovno vključite. Če se prikaz ponovno pojavi, pokličite pooblašteni servis.
<i>F2</i>	Elektronika je zaznala pregretje in izključila pregreto kuhališče.	Počakajte, da se elektronika dovolj ohladi. Potem se dotaknite kateregakoli upravljalnega območja kuhališča.*
<i>F4</i>	Elektronika je zaznala pregretje in izključila vsa kahalna polja.	Počakajte, da se elektronika dovolj ohladi. Potem se dotaknite poljubnega upravljalnega območja kuhališča.*
<i>F8</i>	Uporaba kuhališča traja predolgo, zato se je samodejno izključilo.	Kuhališče lahko takoj spet vključite.

* Na upravljalno polje ne postavljajte vročih loncev.

Servisna služba

Če je treba vaš aparat popraviti, vam je zmeraj na voljo naša servisna služba. Naslov in telefonsko številko najbližjega pooblaščenega servisa boste našli v telefonskem imeniku. Naslov servisa v vaši bližini boste izvedeli tudi na naštetih servisih.

Številki E in FD

Kadar pokličete servisno službo, povejte številki E in FD vaše naprave. Napisno tablico s številkami boste našli v tehničnem opisu naprave.

Upoštevajte, da obisk pooblaščenega serviserja v primeru nepravilne uporabe tudi v času trajanja garancije ni brezplačen.

Përmbajtje

Masat e sigurisë	31
Këshilla sigurie në lidhje me aparatin	31
Shkaqet e dëmtimeve	33
Mbrojtja e ambientit	34
Hedhja e mbeturinave sipas normave ekologjike .	34
Këshilla për kursimin e energjisë	34
Njoftimi i aparatit	35
Zona e rregullimit	35
Pllakat nxehëse	36
Treguesi i nxehtësisë së mbetur	36
Programimi i shporetit elektrik	37
Ndezja dhe fikja e zonës së zierjes	37
Rregullimi i pllakës nxehëse	37
Tabela e zierjes	38
Elektronika e zierjes	41
Rregullimi i elektronikës së zierjes	41
Tabela për elektronikën e zierjes	41
Udhëzime për elektronikën e zierjes	43
Siguria nga fëmijët	43
Siguria nga fëmijët ndezja- dhe fikja	43
Siguria automatike nga fëmijët	43
Kohëmatësi	44
Një pllakë nxehëse duhet të fiket në mënyrë automatike	44
Tajmeri automatik	46
Zgjuarësi i kuzhinës	46
Përkufizimi automatik kohor	47

Përmbajtje

Mbrojtja gjatë pastrimit	47
Rregullimet themelore	48
Ndryshimi i rregullimit themelor	49
Pastirmi dhe mirëmbajtja	50
Qeramika e qelqtë	50
Konstruksioni i shporetit	51
Mënjanimi i pengesave	52
Shërbimi i klientëve	53

Masat e sigurisë

Ju lutemi lexoni me vëmendje këtë udhëzim për përdorim. Vetëm atëherë mund të përdorni të sigurt dhe siç duhet shporetin elektrik.

Ruajeni me kujdes udhëzuesin e përdorimit dhe të montimit, si dhe pasaportën. Nëse ia jepni aparatin dikujt tjetër, kujdeseni që ta pranoj me të gjitha dokumentet.

Testojeni shporetin elektrik pasi ta hiqni nga paqeti. Mos e futni në përdorim aparatin, në rast se është i dëmtuar.

Këshilla sigurie në lidhje me aparatin

Aparati është i paraparë vetëm për nevoja amvisërie. Përdoreni aparatin vetëm për përgatitjen e ushqimeve. Gjatë punës aparatin mos e leni pa mbikëqyrje.

Shërbimi i sigurt

Të rriturit edhe fëmijët nuk guxojnë ta përdorin aparatin pa mbikëqyrjen e dikujt

- nëse nuk janë në gjendje të mirë trupore dhe shpirtërore
- ose kanë mungesë dije dhe përvojë që ta përdorin aparatin siç duhet.

Nxehje e tepërt e vajrave dhe yndyrave

Rrezik nga djegia! Vajrat dhe yndryat tepër të nxehura ndizen shpejt. Keni kujdes me vajrat dhe yndryat e nxehura. Assesi mos provoni ta shuani vajin dhe yndyrën e djegur me ujë. Ngulfatani flakën me një kapak ose pjatë. Fikni pllakën nxehëse.

Pllakat nxehëse janë të nxehta

Rrezik nga djegia! Assesi mos i prekni rregullatorët e nxehur. Fëmijët e vegjël mbani larg nga zona për zierje

Rrezik nga djegia! Mos leni mbi zonën për zierje sende që digjen.

Rrezik nga djegia! Në sirtarin nën shporetin mos ruani spërkatës ose sende që digjen.

Fundi i lagur i tenxhereve dhe pllakat nxehtë

Rrezik nga lëndimi! Nga lagështia në mes fundit të tenxheres ose enës dhe pllakës nxehtë mund të krijohet shtypje avulli. Në këtë mënyrë mundet ena të kërcejë në lartësi. Andaj kujdeseni që fundi i enës dhe pllaka nxehtë të jenë të thata.

Plasuritje e qeramikës së qelqit

Rrezik nga goditja e rrymës! Fikni siguresën në arkën e siguresave, nëse qeramika e qelqit është e thyer, e plasur ose e dëmtuar. Thirrni shërbimin e klientëve.

Pllaka nxehtë nxehtë, por treguesi nuk funksionon

Rrezik nga djegia! Fikni pllakën nxehtë, nëse treguesi nuk funksionon. Thirrni shërbimin e klientëve.

Zona për zierje fiket

Rrezik nga djegia! Nëse zona për zierje fiket vetë, dhe nuk lejon të shërbehet, më vonë mund të ndizet pa dëshirën tuaj. Që të mos lejoni një gjë të tillë, duhet që zonën për zierje ta hiqni plotësisht nga rryma. Për këtë fikni siguresën në arkën e siguresave. Thirrni shërbimin e klientëve.

Riparimet e gabuara

Rrezik nga goditja e rrymës! Riparimet e gabuara përmbajnë rrezik. Fikni siguresën në arkën e siguresave, nëse aparati është në defekt. Thirrni shërbimin e klientëve. Riparimet dhe ndërrimin e përgjësve lidhës të dëmtuar guxon ta bëjë vetëm një teknik i shkolluar nga ne nga shërbimi i klientëve.

Shkaqet e dëmtimeve

Fundi i tenxheres dhe tiganit

Tenxheret dhe tiganët me fund të vrazhdë e dëmtojnë qeramikën e qelqit.

Mos e leni të ziej tenxheren të zbrazët. Mund të shkaktohen dëmtime.

Tiganë dhe tenxhere të nxeitura

Asnjëherë mos e leni tenxheren ose tiganin e nxeitur mbi zonën për programime, mbi ekranin e vogël ose në fund të pllakës.

Mund të shkaktohen dëmtime.

Sendet të ashpra dhe të mprehta

Nëse ndodh që sendet e ashpra dhe të mprehta të bien mbi pllakë, mund të shkaktojnë dëme.

Fletët dhe materialet plastike

Fleta e aluminit dhe gotat plastike shkrihen mbi pllakat nxehtëse. Fleta për mbrojtjen e shporetit nuk është e përshtatshme për zonën tuaj për zierje.

Pasqyra

Në tabelat vijuese do t'i gjeni dëmtimet më të shpeshta:

Dëmtimet	Shkaku	Masat
Njollat	Derdhja e ushqimeve	Largoni menjëherë ushqimet e derdhura me kruese për qelq.
	Mjete pastrimi jo adekuate	Përdorni mjetet e parapara për pastrimin e qeramikës së qelqit.
Gërvishtësi	Kripa, sheqeri dhe rëra	Mos e përdorni zonën për zierje si sipërfaqe për punë ose për vendosje.
	Tenxheret dhe tiganët me fund të vrazhdë e dëmtojnë qeramikën e qelqit.	Kontrolloni enët tuaja.
Ndryshimet e ngjyrës	Mjete pastrimi jo adekuate	Përdorni mjetet e parapara për pastrimin e qeramikës së qelqit.
	Fërkimi i tenxheres (p.sh alumini)	Gjatë futjes, tenxheret dhe tiganët i ngrini.
Zhmihja	Sheqer, gjellë që përmbajnë shumë sheqer	Largoni menjëherë ushqimet e derdhura me kruese për qelq.

Mbrojtja e ambientit

Hedhja e mbeturinave sipas normave ekologjike



Hiqeni aparatën nga paqeti dhe paketimin hidhni sipas normave për mbrojtje të ambientit.

Ky aparat mban shenjë sipas normave evropiane 2002/96/EG për aparate të vjetra elektrike dhe elektronike (waste electrical and electronic equipment - WEEE)

Kjo normë mundëson kthimin dhe asgjësimin e aparateve të vjetra në suazat e BE-së.

Këshilla për kursimin e energjisë

- Tenxheret mbyllni gjithmonë me kapak të përshtatshëm. Te zierja pa kapak ju nevojitet katër herë më shumë energji.
- Përdorni tenxhere me fund të rrafshët. Tenxheret me fund jo të rrafshët e rrisin shpenzimin e energjisë.
- Diametri i fundit të tenxheres dhe tiganit duhet të jetë në madhësinë e pllakës. Tenxheret shumë të vogla në pllakën nxehëse shpien në mënyrë speciale të humbja e energjisë.
Kini kujdes: Prodhuesit e enëve shpesh herë e japin diametrin e epërm të tenxheres. Ai është në të shumtën e rasteve më i madh se diametri i fundit të tenxheres.
- Për sasi të vogla përdorni tenxhere të vogla. Një enë e madhe e mbushur pak, kërkon mjaft energji.
- Zieni me pak ujë. Kështu kursehet energjia. Vitaminat dhe mineralet e perimeve ngelin edhe më tej.
- Kthehuni prapa në kohë të duhur në një shkallë më të ulur për zierje.
- Shfrytëzoheni ngrohtësinë e mbetur të zonës për zierje. Te kohëzgjatjet më të gjata të zierjes pllakën nxehëse e fikni 5-10 minuta para përfundimit të kohëzgjatjes së zierjes.

Njoftimi i aparatit

Udhëzuesi i përdorimit vlen për shporet të ndryshëm elektrik. Në *faqen 2* gjinden pamjet e llojit përkatës si dhe madhësitë e aparatit.

Zona e rregullimit

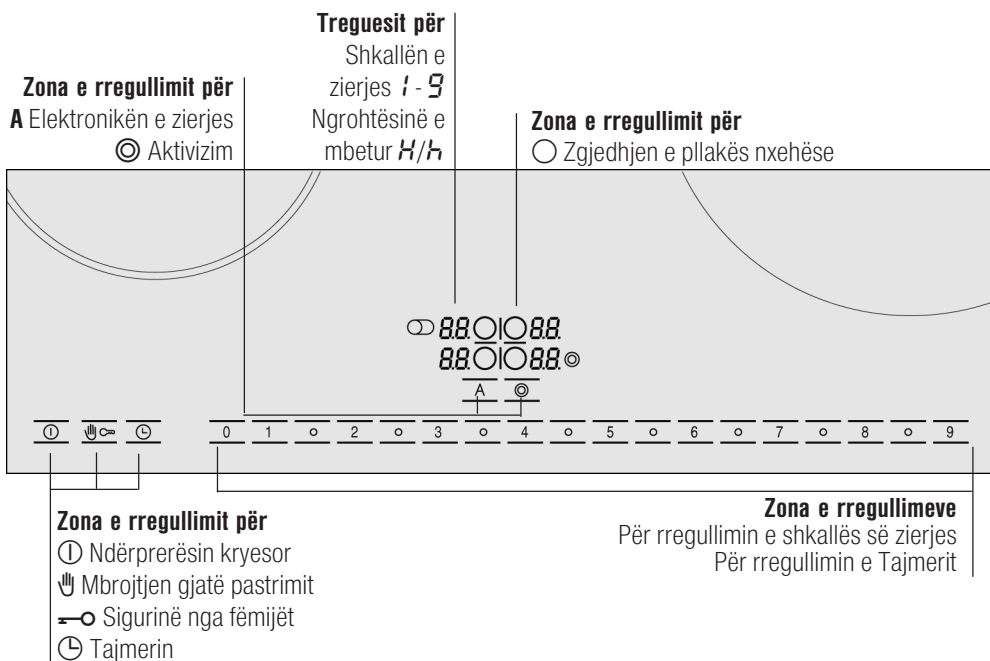

Zonat e rregullimit



Nëse e prekni një simbol, do të aktivizohet funksioni përkatës.

Udhëzime

Rregullimet mbeten të pandryshuara, nëse prekni në të njëjtën kohë më tepër zona. Kështu mund t'i fshini të derdhurat në zonën e rregullimit.

Zonat e rregullimit mbani gjithmonë të thata. Lagështia e pengon funksionimin e drejt.

Pllakat nxehtëse

Pllaka nxehtëse	Aktivizimi dhe deaktivizimi
<input type="radio"/> Pllaka nxehtëse me një rreth	
<input checked="" type="radio"/> Pllaka nxehtëse me dy rrethe	Pllakën nxehtëse e zgjidhni, aktivizimin e simbolit  e prekni
<input type="radio"/> Zona e skuqjes	Pllakën nxehtëse e zgjidhni, aktivizimin e simbolit  e prekni

Aktivizimi i pllakës nxehtëse: Treguesi përkatës ndriçon.

Ndezja e pllakës nxehtëse: Madhësia e rregulluar herën e fundit, do të zgjidhet në mënyrë automatike.

Treguesi i nxehtësisë së mbetur

Shporeti ka për çdo pllakë tregues dyshkallësh për nxehtësinë e mbetur.

Kur treguesi ndriçon H pllaka është akoma e nxehur. Me nxehtësinë e mbetur mundeni p. sh: të ngrohni një ushqim të vogël ose të shkrini diçka. Nëse pllaka është tani veç e ftohur, treguesi de aktivohet h . Por, treguesi de aktivohet, atëherë kur pllaka është mjaftueshëm e ftohur.

Programimi i shporetit elektrik

Në këtë kapitull do të mësoni, si të punoni me shporetin tuaj elektrik. Në tabelë gjenden shkallët dhe koha e zierjes së ushqimeve të ndryshëm.

Ndezja dhe fikja e zonës së zierjes

Zonën e zierjes e ndizni dhe e fikni me ndërprerësin kryesor.

Ndezja: Prekni simbolin ①. Treguesi mbi ndërprerësin kryesor dhe treguesit e pllakave nxehëse ○ ndriçojnë. Zona e zierjes është gati për punë.

Fikja: Prekni simbolin ①, derisa të shuhet treguesi mbi ndërprerësin kryesor dhe treguesit e pllakave nxehëse ○. Të gjithë pllakat nxehëse janë të fikura. Treguesi i nxehtësisë së mbetur do të ndriçojë, deri sa pllakat nuk janë ftohur mjaftueshëm.

Udhëzim

Zona e zierjes fiket në mënyrë automatike, nëse të gjitha pllakat janë të fikura për më gjatë se 15 sekonda.

Rregullimi i pllakës nxehëse

Në zonën e rregullimeve rregulloni shkallën e dëshiruar të zierjes.

shkalla e zierjes 1 = kapaciteti më i ulët
shkalla e zierjes 9 = kapaciteti më i lartë

Secila shkallë e zierjes ka edhe një mes-shkallë të zierjes. Ajo është e shenjësuar në zonën e rregullimeve me simbolin o.

Rregullimi i shkallës së zierjes:

Zona e zierjes duhet të jetë e ndezur.

1. Simbolin ○ e prekni, për ta zgjedhur pllakën nxehtë.
Në treguesin e shkallës së zierjes ndriçon 0.0 dhe simboli ○ për zgjedhjen e pllakave nxehtë ndriçon çelë.
2. Në zonën e rregullimeve e rregulloni shkallën e dëshiruar të zierjes.

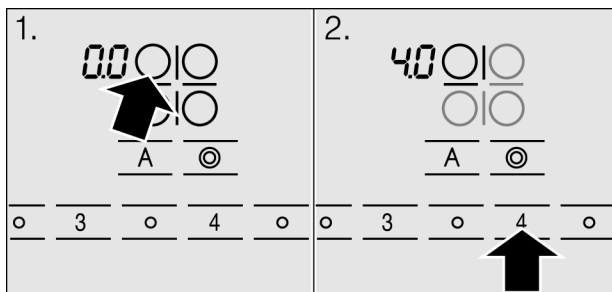

Ndërrimi i shkallës së zierjes:

Zgjidhni pllakën nxehtë dhe në zonën e rregullimeve rregullojeni shkallën e dëshiruar progresive

Fikja e pllakës nxehtë

Zgjidhni pllakën nxehtë dhe në zonën e rregullimeve vendosni në 0.

Udhëzim

Pllaka nxehtë rregullohet me ndezjen dhe fikjen e nxehtësit. Gjithashtu tek kapaciteti më i lartë nxehtësi mund të ndizet dhe fiket.

Tabela e zierjes

Në tabelën në vijim gjinden disa shembuj.

Kohët e zierjes varen nga lloji, pesha dhe cilësia e ushqimeve. Andaj mund të paraqiten ndryshime.

Për të zier përdorni shkallën e zierjes 9.

	Shkalla progresive e zierjes	Shkalla progresive e zierjes në minuta
Shkrirja e		
Çokollatës, gjalpiti, mjaltit	1-2	-
Xhelatinës	1-2	-
Ngrohja dhe të mbajturit ngrohtë		
Tavë (p. sh. Tavë topthi)	1-2	-
Qumësht**	1.5-2.5	-
Nxehja e salsiçeve në ujë**	3-4	
Shkrirje dhe ngrohje		
Spinaq i ngrirë	2.5-3.5	20-30 min.
Gullash i ngrirë	2.5-3.5	10-15 min.
Avullimi, njësi matëse		
Qofte, toptha	4.5-5.5*	20-30 min.
Peshk	4-5*	10-15 min.
Salca të bardha, p. sh. salcë béçamel	1-2	3-6 min.
Salca të rrahura, p. sh. salcë béarneze, salcë holandeze	3-4	8-12 min.
Zierje, zbutje, përgatitje me avull		
Oriz (me dyfish sasi uji)	2-3	15-30 min.
Puding me oriz	1.5-2.5	25-35 min.
Patate të paqëruara	4-5	25-30 min.
Patate të kripura	4-5	15-25 min.
Brumëra, jufka	6-7*	6-10 min.
Çomlek, supëza	3.5-4.5	15-60 min.
Perime	2.5-3.5	10-20 min.
Perime të ngrira	3.5-4.5	10-20 min.
Zierje me tenxheretë shpejtë.	4-5	-
Kaurdisje		
Rolade	4-5	50-60 min.
Mish i kaurdisur	4-5	60-100 min.
Gullash	2.5-3.5	50-60 min.

	Shkalla progresive e zierjes	Shkalla progresive e zierjes në minuta
Skuqje**		
Copë mishi natyrale ose e mbështjellë me thërrmija	6-7	6-10 min.
Copë mishi e ngrirë	6-7	8-12 min.
Kotëletë natyrale ose e mbështjellë me thërrmija	6-7	8-12 min.
Stekë (3 cm i trashë)	7-8	8-12 min.
Gjoks shpendi (2 cm i trashë)	5-6	10-20 min.
Gjoks shpendi, i ngrirë	5-6	10-30 min.
Peshk dhe filetë peshku natyrale	5-6	8-20 min.
Peshk dhe filetë peshku i mbështjellë me thërrmija	6-7	8-20 min.
Peshk dhe filetë peshku, me thërrmija dhe e ngrirë, p. sh: shkopinj peshku	6-7	8-12 min.
Guaca dhe karkaleca	7-8	4-10 min.
Guaca dhe karkaleca	6-7	6-10 min.
Petulla.	6-7	vijojnë
Omëletë	3.5-4.5	vijojnë
Vezë në sy	5-6	3-6 min.
Skuqje në yndyrë		
(150-200 g për porcion në 1-2 ltr. vaj të skuqen në yndyrë**)		
Produkte të ngrira, p. sh. Pomfrit, nuget zogu	8-9	
Kroketë	7-8	
Qofte	7-8	
Mish, p. sh. pjesë pule	6-7	
Peshk i përmiellur ose brumë birre	5-6	
Perime, kërpudha të përmiellura ose brumë birre	5-6	
Biskota të vogla, p. sh. petulla/Berlini, pemë në brumë birre	4-5	
* Zierje progresive pa kapak		
* Pa kapak		

Elektronika e zierjes

Elektronika e zierjes fillimisht e nxeh pllakën në maksimum e pastaj krijon nxehtësinë sipas shkallës së rregulluar nga ju.

Pasi të ketë nxehur pllakën, përshtat nxehtësinë për të zier sipas shkallës së rregulluar.

Rregullimi i elektronikës së zierjes

Elektronika e zierjes mund të aktivizohet 30 sekonda pas aktivizimit të pllakës:

1. Për rregullimin e shkallës më të lartë të dëshiruar.
2. Simbolin \overline{H} e prekni.

Elektronika e zierjes është aktive. treguesi sinjalizon \overline{H} dhe shkalla ndryshon.

Pas zierjes në tregues ndriçon vetëm shkalla më e lartë e zierjes.

Tabela për elektronikën e zierjes

Në tabelën në vijim do të shihni se cilat ushqime janë të parapara me elektronikën e zierjes.

Sasitë më të vogla përgatiten te pllakat e vogla, kurse sasitë e mëdha te pllakat e mëdha. Vlerat e dhëna janë vlera referuese.

Ushqimet me elektronikën për zierje.	Sasia	Shkalla e zierjes	Zierja e plotë në minuta
Ngrohje e ushqimit			
Supë	500ml-1ltr.	A 7-8	4-7 min.
Supë të përziera	500ml-1ltr.	A 2-3	3-6 min.
Qumësht**	200-400ml	A 1-2	4-7 min.
Ngrohja dhe mbajtja e ushqimit në gjendje të ngrohtë			
Gjyveç (p.sh: gjyveç thjerrëzash).	400-800g	A 1-2	-
Shkrirje dhe ngrohje			
Spinaq i ngrirë	300-600g	A 2.5-3.5	10-20 min.
Gullash i ngrirë	500g-1kg	A 2.5-3.5	20-30 min
Zierje			
Peshk	300-600g	A 4-5*	20-25 min.
Zierje			
Oriz (me dyfish sasi uji)	125-250g	A 2-3	20-35 min.
Patate me lëvore me 1-3 filxhanë ujë	750g-1,5kg	A 4-5	30-40 min.
Patate me kripë me 1-3 filxhanë ujë	750g-1,5kg	A 4-5	20-30 min.
Perime me 1-3 filxhanë ujë	500g-1kg	A 2.5-3.5	15-20 min.
Perime të ngrira me 1-3 filxhanë ujë	500g-1kg	A 4.5-5.5	
Kaurdisje			
Rolatë	4 copë	A 4-5	50-60 min.
Të skuqura të kaurdisural	1kg	A 4-5	80-100 min.
Skuqje**			
Shnicël, natyrale ose i përmiellur	1-2	A 6-7	8-12 min.
Kotëletë, natyrale ose i përmiellur	1-2	A 6-7	8-12 min.
Stekë (3 cm i trashë)	1-2	A 7-8	8-12 min.
Peshk dhe filetë peshku i përmiellur	1-2	A 6-7	8-12 min.
Peshk dhe filetë peshku i përmiellur dhe i ngrirë, p.sh: shkopinj peshku	200-300g	A 6-7	8-12 min.
Petulla		A 6-7	Pjekje e pa ndërprerë
* Zierje progresive pa kapak			
* Pa kapak			

Udhëzime për elektronikën e zierjes

Elektronika e zierjes është e paraparë për gatim me vlera të mëdha ushqyese dhe gatim me pak ujë.



- Te pllakat e mëdha shtoni afër 3 gota ujë, kurse te të voglat afër 2 gota ujë për ushqim.
- Mbyllni tenxheren me një kapak.
- Elektronika e zierjes nuk është e paraparë për ushqime që zihen me shumë ujë, siç janë makaronat.

Siguria nga fëmijët

Me sigurinë nga fëmijët mund ta parandaloni që fëmijët mos ta ndezin zonën e zierjes.

Siguria nga fëmijët ndezja- dhe fikja

Zona e zierjes duhet të jetë e fikur.

Ndezja: Prekni simbolin  afërsisht 4 sekonda. Simboli  ndriçon 4 sekonda gjatë. Zona e zierjes është e bllokuar.

Fikja: Prekni simbolin  afërsisht 4 sekonda. Bllokimi është hequr.

Siguria automatike nga fëmijët

Me këtë funksion siguria nga fëmijët do të aktivizohet në mënyrë automatike pasi ta keni fikur zonën e zierjes.

Ndezja dhe fikja

Mënyrën automatike të aktivizimit të sigurisë nga fëmijët mund ta lexoni në kapitullin e rregullimeve themelore.

Kohëmatësi

Tajmeri mund të përdoret në 2 mënyra:



- Pllaka për zierje duhet të aktivohet në mënyrë automatike.
- Si zgjuarës kuzhine.

Një pllakë nxehëse duhet të fiket në mënyrë automatike

Rregullimi i kohëzgjatjes

Për një shkallë zierje të dëshiruar jepni një kohëzgjatje. Pllaka nxehëse fiket në mënyrë automatike pas mbarimit të kohëzgjatjes.

Pllaka nxehëse duhet të jetë e zgjedhur dhe e rregulluar.

1. Simbolin  e prekni 2 herë. Treguesi  i pllakës nxehëse të dëshiruar ndriçon. Simboli  shkëlqen dhe në Tajmer-Tregues ndriçon **00**.

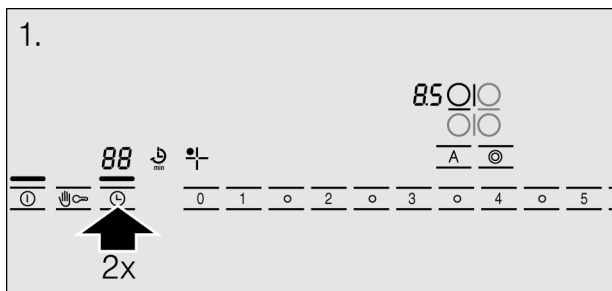

2. Brenda 10 sekondave të ardhshme në zonën e rregullimeve rregulloni kohëzgjatjen e dëshiruar.

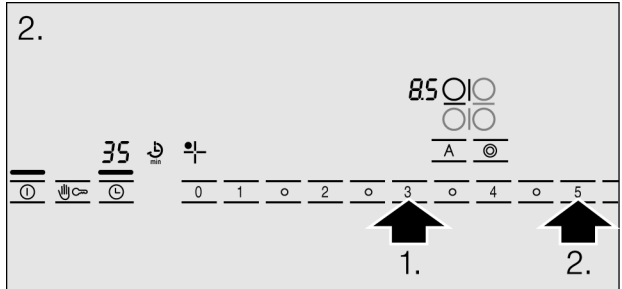

Mbaron koha e caktuar.

Pas mbarimit të kohës

Kur të ketë mbaruar kohëzgjatja, pllaka nxehtë fiket. Në treguesin e pllakave nxehtë ndriçon **00**. Një sinjal tingëllon. Në treguesin e kohë matësit ndriçon **00** për 10 sekonda. Prekni simbolin \ominus . Shuhen treguesit dhe sinjali tingëllues nemitet.

Kohëzgjatja të korrigjohet ose fiket

Zgjidhni pllakën nxehtë dhe simbolin \ominus e prekni 2 herë. Në zonën e rregullimeve kohëzgjatja të ndërrohet ose në **00** të vendoset.

Udhëzime

Nëse e keni rregulluar zgjuarësin e kuzhinës, në Tajmer-Tregues gjithmonë do të tregohet koha zgjuarësit të kuzhinës. Për ta testuar kohëzgjatjen e një pllake nxehtë, zgjidhni pllakën nxehtë dhe simbolin \ominus e prekni 2 herë. Kohëzgjatja do të shkëlqejë për 10 sekonda në Tajmer-Tregues.

Nëse për më shumë pllaka nxehtë keni rregulluar një kohëzgjatje, në Tajmer-Tregues shkëlqen gjithmonë kohëzgjatja e pllakës nxehtë të zgjedhur.

Kohëzgjatjen mund ta rregulloni deri 99 minuta.

Tajmeri automatik

Me këtë funksion mund të para zgjidhni një kohëzgjatje për të gjitha pllakat nxehtëse. Pas ndezjes së një pllake nxehtëse kohëzgjatja e para zgjedhur do të rrjedhë. Pllaka nxehtëse fiket në mënyrë automatike pas mbarimit të kohëzgjatjes.

Se si ta ndizni Tajmerin automatik, do ta zbuloni në kapitullin rregullimet themelore.

Udhëzime



Kohëzgjatjen për një pllakë nxehtëse mund ta ndërroni ose Tajmerin automatik për pllakën nxehtëse ta fikni:

Zgjidhni pllakën nxehtëse dhe simbolin ☹ e prekni 2 herë. Në zonën e rregullimeve kohëzgjatja të ndërrohet ose në  të vendoset.

Zgjuarësi i kuzhinës



Me zgjuarësin e kuzhinës mund të rregulloni një kohë deri 99 minuta. Ai është i pavarur nga të gjitha rregullimet e tjera.

Kështu e kyçni

1. Simbolin ☹ e shtypni aq shpesh, derisa treguesi  i zgjuarësit të kuzhinës ndriçon. Në Tajmer Tregues ndriçon .
2. Në zonën e rregullimeve rregulloni kohën e dëshiruar.

Pas ca sekondash fillon të matet koha.

Pas mbarimit të kohëzgjatjes

Pas mbarimit të kohës do të dëgjoni një sinjal. Në Tajmer Tregues ndriçon . Treguesi  për alarmin e kuzhinës ndriçon. Pas 10 sekondash treguesi shuhet.

Korigjimi i kohës

Simbolin ☹ e shtypni aq shpesh, derisa treguesi  i zgjuarësit të kuzhinës ndriçon. Në zonën e rregullimeve rregulloni kohën e dëshiruar.

Përkufizimi automatik kohor

Nëse një pllakë nxehtëse është për një kohë të gjatë duke punuar dhe ju nuk e keni ndryshuar rregullimin, do të aktivizohet përkufizimi automatik kohor.

Nxehtësia e pllakës do të ndërpritet. Në treguesin e pllakave nxehtëse ndriçon **FB**.

Nëse e prekni një zonë rregullimi, atëherë shuhet treguesi. Mund që të rregulloni sërish.

Kur përkufizimi kohor do të bëhet aktiv, varet prej shkallës së rregulluar (1 deri 10 orë).

Mbrojtja gjatë pastrimit

Nëse pastroni mbi zonën e rregullimit deri sa zona e zierjes është e ndezur, rregullimet mund të ndryshohen.

Për të evituar gjëra të tilla, zona e zierjes ka një funksion për mbrojtje gjatë pastrimit. Prekni simbolin . Një sinjal tingëllon. Pllaka është e mbyllur për 30 sekonda. Zonën për rregullim mund ta pastroni pa mos i ndryshuar rregullimet.

Udhëzim

Ndërprerësi kryesor është i përjashtuar nga funksioni mbrojtja gjatë pastrimit. Zonën për zierje mund ta fikni në çdo kohë.

Rregullimet themelore

Aparati juaj ka rregullime themelore të ndryshme. Këto rregullime mund të jua përshtatni shprehive tuaja.

Treguesi	Funksioni
c 1	Siguria automatike nga fëmijët 0 Fikur.* 1 Ndezur.
c 2	Tingulli sinjalizues 0 Sinjali vërtetues dhe sinjali kontrollues i gabimeve i fikur. 1 Vetëm sinjali kontrollues i gabimeve i ndezur. 2 Sinjali vërtetues dhe sinjali kontrollues i gabimeve i ndezur.*
c 5	Tajmeri automatik 0 Fikur.* 1-99 Kohëzgjatja pas së cilës pllakat nxehëse fiken.
c 6	Kohëzgjatja e sinjalit për përfundimin e Tajmerit 1 10 sekonda.* 2 30 sekonda. 3 1 minutë.
c 7	Aktivizimi i rretheve nxehëse 0 Fikur. 1 Ndezur. 2 Rregullimi i fundit para fikjes së pllakës nxehëse.*
c 9	Koha e zgjedhjes për pllakën nxehëse 0 E kufizuar: Pllakën nxehëse të zgjedhur herën e fundit mund ta rregulloni gjithmonë pa qenë e nevojshme që të zgjidhni përsëri.* 1 E kufizuar: Pllakën nxehëse të zgjedhur herën e fundit mund ta rregulloni 10 sekonda pas zgjedhjes, pas kësaj duhet që pllakën nxehëse para rregullimit ta zgjidhni përsëri.
c 0	Rivënia në rregullimin themelor 0 Fikur. 1 Ndezur.

* Rregullimi themelor

Ndryshimi i rregullimit themelor

Zona e zierjes duhet të jetë e fikur.

1. Ndezja e zonës për zierje.
2. Në 10 sekonda e ardhshme simbolin \ominus 4 sekonda gjatë e prekni.

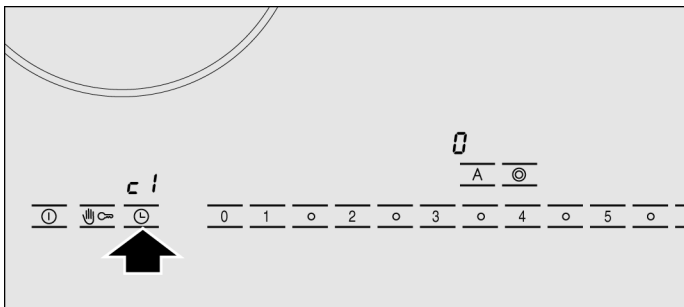

Në ekranin e majtë shkëlqen 1 , në ekranin e djathtë 1 .

3. Simbolin \ominus aq shpesh e prekni, deri sa në ekranin e majtë të shkëlqen treguesi i dëshiruar.
4. Në zonën e rregullimeve rregullojeni vlerën e dëshiruar.

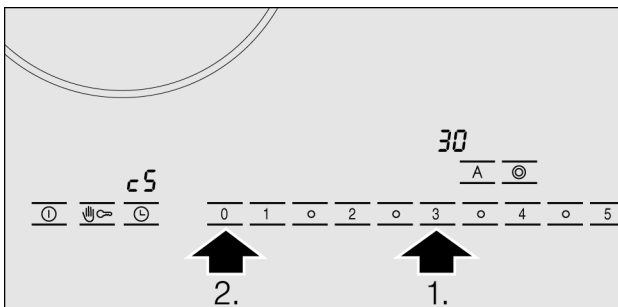

5. Simbolin \ominus 4 sekonda gjatë e prekni.

Rregullimi është aktivizuar.

Fikja

Për ta braktisur rregullimin themelor, me ndërprerësin kryesor zonën e zierjes e fikni dhe rregulloni nga e para.

Pastirmi dhe mirëmbajtja

Udhëzimet në këtë kapitull do të ju ndihmojnë ta mirëmbani zonën tuaj për zierje.

Mjete të përshtatshme për pastrim dhe mirëmbajtje i gjeni përmes shërbimit të klientëve ose në e-shitoren tonë.

Qeramika e qelqtë

Pastrimi

Zonën e zierjes e pastroni çdo herë pasi që të keni zier me të. Kështu nuk mund të digjen mbeturinat nga zierja.

Zonën e zierjes e pastroni tek atëherë, kur ajo të jetë ftohur mjaftueshëm.

Përdorni mjetet e parapara për pastrimin e qeramiks së qelqit. Përfillni udhëzimet për pastrim në paketim.

Asnjëherë mos përdorni:

- detergjentet e pa holluara për larje të enëve në dorë
- pastruesit për makinën për larjen e enëve
- mjete fërkuese
- pastrues agresiv, si spërkatës për furrë ose largues njollash
- sfungjerë gërvishtës
- pastrues me shtypje të lartë ose rreze avulli

Kruese qelqi

Njollat e forta do ti largoni më së miri me Kruese qelqi:

1. Hiqni siguresën e krueses së qelqit.
2. Sipërfaqen e qeramikës së qelqtë e pastroni me brisk.

Sipërfaqen e qeramikës së qelqtë mos e pastroni me shtëpizën e krueses së qelqit. Sipërfaqja e qeramikës së qelqtë mund të gërvishtet.



Brisku është shumë i mprehtë. Rrezik nga lëndimet e prerjes. Sigurojeni briskun, kur ai nuk është në përdorim. Briskun e dëmtuar zëvendësojeni menjëherë.

Mirëmbajtja

Zonën tuaj të zierjes e mirëmbani me mjete mbrojtëse dhe mirëmbajtëse për qeramikë të qelqtë. Përfillni udhëzimet në paketim.

Konstruksioni i shporetit

Që të evitohen dëmtimet e konstruksionit të shporetit, duhet ti përmbaheni këshillave në vijim:

- Përdorni vetëm preparate pastruese të lëngshme.
- Mos përdorni preparate të ashpra ose preparate shkume.
- Mos përdorni kruajtëse xhami.

Mënjanimi i pengesave

Shpesh herë si pengesë paraqitet ndonjë imtësi. Përfillni udhëzimet në vijim, para se ta thirrni shërbimin për klientë:

Treguesi	Gabime	Masat
S'ka	Furnizimi me energji elektrike është ndërprerë.	Kontrolloni siguresën shtëpiake të aparatit. Me ndihmën e aparateve tjera elektronike, kontrolloni se mos ka ndonjë ndërprerje rryme.
<i>E</i> Xixëllon	Zona e rregullimit është e lagur ose mbi të qëndron ndonjë send.	Thani zonën e rregullimit ose hiqeni sendin mbi të.
<i>E</i> r + Numër	Pengesë e elektronikës.	Fikni aparatit të siguresat e shtëpisë ose me ndërprerësin mbrojtës në arkën e siguresave dhe afërsisht pas 30 sekondave ndizni përsëri. Thirrni shërbimin për klientë, nëse treguesi ndriçon përsëri.
<i>F2</i>	Elektronika është stërnxeher dhe e ka fikur pllakën përkatëse.	Pritni derisa elektronika të jetë ftohur mjaftueshëm. Atëherë prekni zonën për rregullim të pllakës nxehtë.*
<i>F4</i>	Elektronika është stërnxeher dhe i ka fikur të gjitha pllakat.	Pritni derisa elektronika të jetë ftohur mjaftueshëm. Atëherë prekni zonën e dëshiruar për rregullim.*
<i>F8</i>	Pllaka ka qenë gjatë kohë në funksion dhe është fikur.	Pllakën nxehtë mund ta ndizni menjëherë përsëri.

Mos i leni tenxheret e nxehta mbi ose në zonën për rregullim.

Shërbimi i klientëve

Nëse aparati juaj duhet të riparohet, shërbimi jonë i klientëve është këtu për ju. Adresën dhe numrin e telefonit të shërbimit tonë e gjeni në librin e telefonave. Gjithashtu qendra e përmendur për shërbime klientësh mund të iu informoj për shërbimin më të afërt në vendbanimin tuaj.

E-numri dhe FD- numri

Në rast se e kërkoni shërbimin tonë, ju lutemi tregoni E-numrin dhe FD- numrin. Etiketa e tipit të aparatit gjendet në pasaportën e aparatit.

Kini kujdes, se vizita e teknikut nga shërbimi i klientëve në rast të një shërbimi të gabuar edhe gjatë kohës së garantës nuk është pa kosto.

Kazalo

Sigurnosne napomene	56
Sigurnosne napomene za ovaj uređaj	56
Uzroci oštećenja	57
Zaštita okoliša	59
Zbrinjavanje otpada u skladu sa zaštitom okoliša	59
Savjeti za štednju energije	59
Upoznavanje uređaja	60
Polje za posluživanje	60
Mjesta za kuhanje	61
Pokazatelj preostale topline	61
Namještanje polja za kuhanje	62
Uključivanje i isključivanje polja za kuhanje	62
Namještanje mjesta za kuhanje	62
Tablica za kuhanje	63
Elektronska kontrola trenutka vrenja	66
Podешavanje elektronske kontrole trenutka vrenja	66
Tablica za kuhanje za elektronsku kontrolu trenutka vrenja	66
Savjeti za korištenje elektronske kontrole trenutka vrenja	68
Osigurač za zaštitu djece	68
Uključivanje i isključivanje osigurača za zaštitu djece	68
Automatski osigurač za zaštitu djece	68
Kontrolni sat	69
Želite da se mjesto za kuhanje isključi automatski	69
Automatski kontrolni sat	70
Kuhinjski alarmni sat	71

Kazalo

Automatsko ograničenje vremena	71
Zaštita za brisanje	72
Polazne postavke	73
Promjena polaznih postavki	74
Čišćenje i održavanje	75
Staklokeramika	75
Okvir polja za kuhanje	76
Uklanjanje smetnje	77
Servisna služba	78

Sigurnosne napomene

Dobro pročitajte ove upute za uporabu uređaja. Samo onda možete sigurno i ispravno koristiti Vaše polje za kuhanje.

Brižljivo čuvajte ove upute o uporabi i o postavljanju uređaja i knjižicu s podacima uređaja. Kada budete prodavali uređaj, priložite dokumentaciju.

Pregledajte uređaj nakon što ste ga ispakirali. Nemojte priključiti uređaj, ako je oštećen.

Sigurnosne napomene za ovaj uređaj

Sigurno rukovanje

Ovaj je uređaj određen samo za privatno domaćinstvo. Koristite uređaj isključivo za pripremanje hrane. Ne ostavljajte uređaj bez nadzora za vrijeme rada.

Odrasli i djeca nikad ne smiju koristiti uređaj bez nadzora

- ako nisu tjelesno ili duševno sposobni,
- ili ako im nedostaje znanje i iskustvo,

da ispravno rukuju uređajem.

Pregrijano ulje i masnoća

Opasnost od požara! Pregrijano se ulje ili masnoća brzo zapali. Nikad ne ostavljajte vruće ulje ili masnoću bez nadzora. Nikad ne gasite ulje ili masnoću kada se zapalila vodom. Zagušite plamen poklopcem ili tanjurom. Isključite mjesto za kuhanje.

Vruća mjesta za kuhanje

Opasnost od opekline! Nikad ne dodirnite vruća mjesta za kuhanje. Djeci ne omogućavajte pristup polju za kuhanje.

Opasnost od požara! Nikad ne ostavljajte zapaljive predmete na polju za kuhanje.

Opasnost od požara! Ne čuvajte zapaljive predmete ili sprejeve u ladicama izravno ispod polja za kuhanje.

Mokro dno lonca i mjesto za kuhanje

Opasnost od ozljede! Tekućina koja se nalazi između dna lonca i mjesta za kuhanje može prouzrokovati parni tlak. Uslijed toga lonac može naglo odskočiti od podloge. Mjesto za kuhanje i dno lonca uvijek držite suho.

Napukline u staklokeramici

Opasnost od strujnog udara! Isključite osigurač u ormariću za osigurače, ako staklokeramika ima prijelome, napukline ili pukotine. Pozovite servisnu službu.

Mjesto za kuhanje se zagrijava, ali pokazatelj ne radi

Opasnost od opekлина! Isključite mjesto za kuhanje kada pokazatelj ne funkcionira. Pozovite servisnu službu.

Polje za kuhanje se isključuje

Opasnost od požara! Ako se polje za kuhanje samostalno isključi i zatim ne možete više upravljati njime, moguće je da će se kasnije uključiti bez Vaše namjere. Da bi to spriječili morate odvojiti polje za kuhanje od strujne mreže. U tu svrhu isključite osigurač uređaja u ormariću za osigurače. Pozovite servisnu službu.

Nestručni popravci

Opasnost od strujnog udara! Nestručni popravci su opasni. Ako je uređaj u kvaru, isključite osigurač u ormariću za osigurače. Pozovite servisnu službu. Samo kod nas školovani tehničar servisne službe smije vršiti popravke na uređaju i mijenjati oštećene priključne vodove.

Uzroci oštećenja

Dna lonaca i tava

Hrapava dna lonaca i tava prouzrokuju ogrebotine na staklokeramici.

Izbjegavajte predugo kuhanje da ispari sva voda iz lonca. Mogu nastati oštećenja.

Vruće tave i lonci

Nikad ne odložite vruće tave ili lonce na polju za posluživanje, području prikaza ili okviru. Mogu nastati oštećenja.

Tvrđi i šiljati predmeti

Ako tvrdi ili šiljati predmeti padnu na polje za kuhanje, mogu nastati oštećenja.

Folije i plastika

Aluminijska folija ili plastično posuđe otapa se na mjestima za kuhanje. Folija za zaštitu štednjaka nije primjerena za Vaše polje za kuhanje.

Pregled

U slijedećoj tablici naći ćete najčešća oštećenja:

Oštećenja	Uzrok	Mjera
Mrlje	Prekipjela hrana	Odmah uklonite prekipjelu hranu strugalom za staklene površine.
	Neprikladna sredstva za čišćenje	Koristite samo sredstva za čišćenje koja su primjerena za staklokeramiku.
Ogrebotine	Sol, šećer i pijesak	Ne koristite polje za kuhanje kao površinu za rad ili za odlaganje predmeta.
	Hrapava dna lonaca i tava prouzrokuju ogrebotine na staklokeramici	Provjerite Vaše posuđe.
Promjene boje	Neprikladna sredstva za čišćenje	Koristite samo sredstva za čišćenje koja su primjerena za staklokeramiku.
	Habanje loncem (npr. aluminij)	Pri pomicanju podignite tave i lonce.
Stvaranje mjehurića	Šećer, jela koja sadrže mnogo šećera	Odmah uklonite prekipjelu hranu strugalom za staklene površine.

Zaštita okoliša

Zbrinjavanje otpada u skladu sa zaštitom okoliša



Ispakirajte uređaj i zbrinite ambalažu na primjeren način.

Uređaj je označen u skladu s europskom smjernicom 2002/96/EG o otpadnim električnim i elektroničkim uređajima (waste electrical and electronic equipment - WEEE).

Smjernica određuje okvir za povratak i korištenje otpadnih uređaja na području cijele Europske Unije.

Savjeti za štednju energije

- Poklopite lonce uvijek odgovarajućim poklopcem. Kod kuhanja bez poklopca trošite četiri puta više energije.
- Koristite lonce i tave s ravnim dnom. Neravna dna povisuju potrošnju energije.
- Promjer dna lonca ili tave mora biti isti kao i veličina mjesta za kuhanje. Naročito premali lonci na mjestu za kuhanje uzrokuju gubitke energije. Molimo pripazite: Proizvođači posuđa često navode gornji promjer lonca. Taj je promjer najčešće veći od promjera dna lonca.
- Koristite za male količine mali lonac. Za veliki lonac koji je samo malo popunjen potrebno je puno energije.
- Kuhajte sa što manje vode. Tako štedite energiju. Kod povrća se sačuvaju vitamini i minerali.
- Smanjite stupanj kuhanja u pravo vrijeme.
- Koristite preostalu toplinu polja za kuhanje. Kod duljeg vremena kuhanja isključite mjesto za kuhanje već 5-10 minuta prije isteka vremena kuhanja.

Upoznavanje uređaja

Upute za uporabu vrijede za različite vrste polja za kuhanje. Na 2. stranici naći ćete pregled tipova s njihovim dimenzijama.

Polje za posluživanje

Površina za posluživanje

- A elektronske kontrole trenutka vrenja
- ⊙ priklapanja

Pokazatelji

- stupnja kuhanja
1-9
- preostale topline
H/h

Površina za posluživanje

- za odabir mjesta za kuhanje

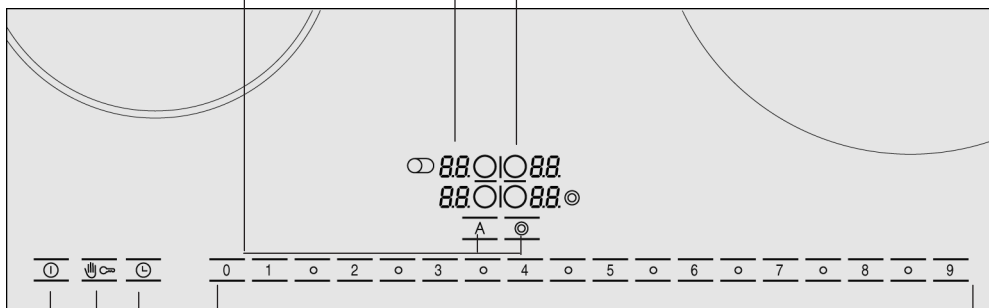

Površina za posluživanje

- ⓪ glavne sklopke
- ✋ zaštite za brisanje
- 🔒 osigurača za zaštitu djece
- 🕒 kontrolnog sata

Područje za namještanje

- Za namještanje stupnja kuhanja
- Za namještanje kontrolnog sata

Površine za posluživanje



Kada dodirnete simbol, aktivira se funkcija povezana s tim simbolom.

Napomene

Postojeće namještene vrijednosti ostat će nepromijenjene, ako dodirnete više polja u isto vrijeme. Tako možete s područja za namještanje obrisati prekipjelo jelo.

Održavajte površine za posluživanje tako da su uvijek suhe. Vlaga ugrožava funkciju.

Mjesta za kuhanje

Mjesto za kuhanje	Priklapanje i isklapanje
<input type="radio"/> Jednokružno mjesto za kuhanje	
<input checked="" type="radio"/> Dvokružno mjesto za kuhanje	Odaberite mjesto za kuhanje, dodirnite simbol za priklapanje 
<input type="radio"/> Zona za pečenje	Odaberite mjesto za kuhanje, dodirnite simbol za priklapanje 

Priklapanje mjesta za kuhanje: Svijetli odgovarajući prikaz.

Uključivanje mjesta za kuhanje: Automatski se odabire zadnja namještena veličina.

Pokazatelj preostale topline

Polje za kuhanje ima za svako mjesto za kuhanje po jedan dvostupanjski pokazatelj preostale topline.

Ako se na pokazatelju pojavljuje **H**, onda je mjesto za kuhanje još vruće. Možete npr. održati na toplome malu količinu hrane ili rastopiti čokoladu za kuhanje. Ako se mjesto za kuhanje još dalje ohladi, onda pokazatelj prelazi na **h**. Pokazatelj se gasi kada se je mjesto za kuhanje dovoljno rashladilo.

Namještanje polja za kuhanje

U ovom poglavlju saznajete kako ćete namjestiti vrijednosti za mjesta za kuhanje. U tablici ćete naći stupnjeve kuhanja i vremena kuhanja za različita jela.

Uključivanje i isključivanje polja za kuhanje

Polje za kuhanje uključujete i isključujete glavnom sklopkom.

Uključivanje: Dodirnite simbol ①. Svijetle pokazatelj iznad glavne sklopke i pokazatelji mjesta za kuhanje ○. Polje za kuhanje je spremno za rad.

Isključivanje: Dodirnite i držite simbol ①, sve dok se ne zagase pokazatelj iznad glavne sklopke i pokazatelji mjesta za kuhanje ○. Sva mjesta za kuhanje su isključena. Pokazatelj za preostalu toplinu dalje svijetli, dok se mjesta za kuhanje nisu dovoljno ohladila.

Napomena

Polje za kuhanje se samostalno gasi, ako su sva mjesta za kuhanje isključena dulje od 15 sekundi.

Namještanje mjesta za kuhanje

Namjestite željeni stupanj kuhanja na području za namještanje.

Stupanj kuhanja 1 = najslabija snaga

Stupanj kuhanja 9 = najjača snaga

Svaki stupanj kuhanja ima po jedan međustupanj. Označen je simbolom o na području za namještanje.

Namještanje mjesta za kuhanje:

Polje za kuhanje mora biti uključeno.

1. Dodirnite simbol ○ za izbor mjesta za kuhanje. Na pokazatelju mjesta za kuhanje svijetli 0-0 i simbol ○ za izbor mjesta za kuhanje svijetli jako.
2. Namjestite željeni stupanj kuhanja na području za namještanje.

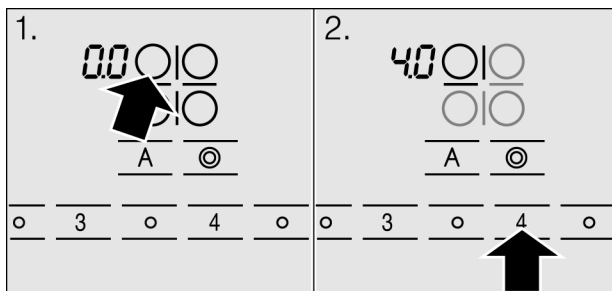

Promjena stupnja kuhanja:

Izaberite mjesto za kuhanje i namjestite željeni stupanj za nastavak kuhanja na području za namještanje.

Isključivanje mjesta za kuhanje

Izaberite mjesto za kuhanje i namjestite 0 na području za namještanje.

Napomena

Mjesto za kuhanje regulira se uključivanjem i isključivanjem grijanja. Grijanje se može uključivati i isključivati i kad je uključen najviši stupanj.

Tablica za kuhanje

U tablici koja slijedi naći ćete nekoliko primjera.

Vrijeme kuhanja ovisi o vrsti, težini i kakvoći jela. Zbog toga su moguća odstupanja od navedenih vrijednosti.

Za prvo zagrijavanje do vrenja koristite stupanj kuhanja 9.

	Stupanj za nastavak kuhanja	Trajanje nastavka kuhanja u minutama
Topljenje		
čokolade, čokolade za kuhanje, maslaca, meda	1-2	-
želatine	1-2	-
Zagrijavanje i držanje na toplome		
variva (npr. variva s lećama)	1-2	-
mlijeka**	1.5-2.5	-
hrenovki zagrijane u vodi**	3-4	-
Odmrzavanje i zagrijavanje		
duboko zamrznutog špinata	2.5-3.5	20-30 min.
duboko zamrznutog gulaša	2.5-3.5	10-15 min.
Dovršavanje jela, kuhanje na niskom plamenu		
valjušaka, okruglica	4.5-5.5*	20-30 min.
ribe	4-5*	10-15 min.
bijelih umaka, npr. bešamel umaka	1-2	3-6 min.
tučenih umaka, npr. umak bearnaise, umak hollandaise	3-4	8-12 min.
Kuhanje, parenje, dinstanje		
riže (s dvostrukom količinom vode)	2-3	15-30 min.
mliječne riže	1.5-2.5	25-35 min.
krumpira u ljusci	4-5	25-30 min.
oguljenog krumpira	4-5	15-25 min.
tjestenine, pašte	6-7*	6-10 min.
variva, juha	3.5-4.5	15-60 min.
povrća	2.5-3.5	10-20 min.
povrća, duboko zamrznutog	3.5-4.5	10-20 min.
kuhanje u ekspresnom loncu	4-5	-
Pirjanje		
rulada	4-5	50-60 min.
pirjanog pečenja	4-5	60-100 min.
gulaša	2.5-3.5	50-60 min.

	Stupanj za nastavak kuhanja	Trajanje nastavka kuhanja u minutama
Pečenje**		
odreska, prirodnog ili paniranog	6-7	6-10 min.
odreska, duboko zamrznutog	6-7	8-12 min.
kotleta, prirodnog ili paniranog	6-7	8-12 min.
steka (debljine 3 cm)	7-8	8-12 min.
prsa od peradi (debljine 2 cm)	5-6	10-20 min.
prsa od peradi, duboko zamrznutih	5-6	10-30 min.
ribe i ribljeg filea, prirodnog	5-6	8-20 min.
ribe i ribljeg filea, paniranog	6-7	8-20 min.
ribe i ribljeg filea, paniranog i duboko zamrznutog npr. riblji štapići	6-7	8-12 min.
skampa i rakova	7-8	4-10 min.
jela u tavi, duboko zamrznutih	6-7	6-10 min.
palačnaka	6-7	bez prekida
omleta	3.5-4.5	bez prekida
jaja na oko	5-6	3-6 min.
Prženje (150-200 g po porciji, pržiti u 1-2 ltr. ulja**)		
duboko zamrznutih proizvoda, npr. pommes frites, chicken nuggets	8-9	
nuggets	7-8	
kroketa	7-8	
okruglica od mljevenog mesa	6-7	
mesa, npr. pileći komadi	5-6	
ribe, panirane ili u tijestu s pivom	5-6	
povrća, gljiva, paniranih ili u tijestu s pivom	4-5	
sitnog peciva, npr. krafna/pokladnica, voća u tijestu s pivom		
* nastavak kuhanja bez poklopca		
** bez poklopca		

Elektronska kontrola trenutka vrenja

Elektronska kontrola trenutka vrenja zagrije mjesto za kuhanje s najvećom snagom grijanja, te se zatim samostalno vrati na stupanj kuhanja kojeg ste odabrali za nastavak kuhanja.

Koliko dugo će se mjesto za kuhanje zagrijati ovisi o namještenom stupnju za nastavak kuhanja.

Podešavanje elektronske kontrole trenutka vrenja

Elektronska kontrola trenutka vrenja može se aktivirati samo unutar prvih 30 sekunda nakon uključivanja mjesta za kuhanje:

1. Namjestite željeni stupanj za nastavak kuhanja na mjestu za kuhanje.
2. Dodirnite simbol .

Aktivirana je elektronska kontrola trenutka vrenja. Na pokazatelju žmiga izmjenice oznaka  i stupanj za nastavak kuhanja.

Nakon zagrijavanja do točke vrenja na pokazatelju svijetli samo stupanj za nastavak kuhanja.

Tablica za kuhanje za elektronsku kontrolu trenutka vrenja

U slijedećoj tablici popisana su jela za koja je prikladna elektronska kontrola trenutka vrenja.

Manja količina se odnosi na manja mjesta za kuhanje, a veća količina na veća mjesta za kuhanje. Navedene vrijednosti služe za orijentaciju.

Jela s elektronskom kontrolom trenutka vrenja	Količina	Stupanj kuhanja	Ukupno vrijeme pripremanja u minutama
Zagrijavanje			
juhe	500ml-1ltr.	A 7-8	4-7 min.
jela sa zaprškom	500ml-1ltr.	A 2-3	3-6 min.
mlijeka**	200-400ml	A 1-2	4-7 min.
Zagrijavanje i držanje na toplome			
variva (npr. variva s lećama)	400-800g	A 1-2	-
Odmrzavanje i zagrijavanje			
duboko zamrznutog špinata	300-600g	A 2.5-3.5	10-20 min.
duboko zamrznutog gulaša	500g-1kg	A 2.5-3.5	20-30 min
Dovršavanje kuhanjem			
ribe	300-600g	A 4-5*	20-25 min.
Kuhanje			
riže (s dvostrukom količinom vode)	125-250g	A 2-3	20-35 min.
krumpira u ljusci s 1-3 šalice vode	750g-1,5kg	A 4-5	30-40 min.
oguljenog krumpira s 1-3 šalice vode	750g-1,5kg	A 4-5	20-30 min.
povrća s 1-3 šalice vode	500g-1kg	A 2.5-3.5	15-20 min.
povrća, duboko zamrznutog, s 1-3 šalice vode	500g-1kg	A 4.5-5.5	
Pirjanje			
rulada	4 komada	A 4-5	50-60 min.
pirjanog pečenja	1kg	A 4-5	80-100 min.
Pečenje**			
odreska, prirodnog ili paniranog	1-2	A 6-7	8-12 min.
kotleta, prirodnog ili paniranog	1-2	A 6-7	8-12 min.
steke (debljine 3 cm)	1-2	A 7-8	8-12 min.
ribe i ribljeg filea, paniranog	1-2	A 6-7	8-12 min.
ribe i ribljeg filea, paniranog i duboko zamrznutog	200-300g	A 6-7	8-12 min.
npr. riblji štapići			
palačnaka		A 6-7	pečenje bez prekida

* nastavak kuhanja bez poklopca

** bez poklopca

Savjeti za korištenje elektronske kontrole trenutka vrenja

Elektronska kontrola trenutka vrenja usklađena je za kuhanje s malo vode za štednju hranjivih tvari.



- Dodajte kod velikih mjesta za kuhanje samo oko 3 šalice vode, a kod malih mjesta za kuhanje oko 2 šalice vode u jelo.
- Poklopite lonac poklopcem.
- Za jela koja se kuhaju s puno vode (npr. tjestenina), elektronska kontrola trenutka vrenja nije primjerena.

Osigurač za zaštitu djece

S osiguračem za zaštitu djece možete spriječiti da djeca uključe polje za kuhanje.

Uključivanje i isključivanje osigurača za zaštitu djece

Polje za kuhanje mora biti isključeno.

Uključivanje: Dodirnite i držite simbol  oko 4 sekunde. Simbol  svijetli 4 sekunda. Blokirano je polje za kuhanje.

Isključivanje: Dodirnite i držite simbol  oko 4 sekunde. Uređaj je deblokiran.

Automatski osigurač za zaštitu djece

S ovom funkcijom uvijek se automatski uključuje osigurač za zaštitu djece kada isključite polje za kuhanje.

Uključivanje i isključivanje

Kako ćete uključiti automatski osigurač za zaštitu djece, saznat ćete u poglavlju za polazne postavke.

Kontrolni sat

Kontrolni sat se može koristiti na 2 različita načina:

- Želite da se mjesto za kuhanje isključi automatski
- Kao kuhinjski alarmni sat.

Želite da se mjesto za kuhanje isključi automatski

Namještanje trajanja

Za odabrano mjesto za kuhanje unesite željeno trajanje. Mjesto za kuhanje se samostalno isključuje nakon isteka namještenog trajanja.

Mjesto za kuhanje mora biti odabrano i namješteno.

1. Dodirnite simbol \ominus 2 puta.
Svijetli prikaz \oplus željenog mjesta za kuhanje.
Pojavljuje se simbol \ominus i na pokazatelju kontrolnog sata svijetli 88 .

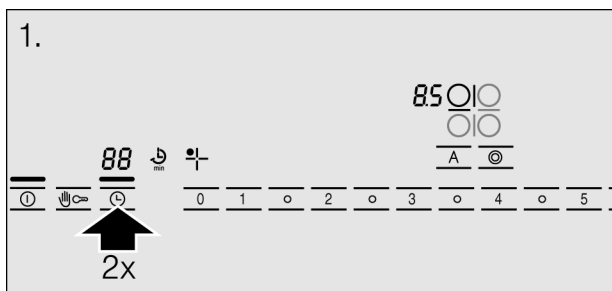

2. Unutar slijedećih 10 sekunda namjestite željeno trajanje na području za namještanje.

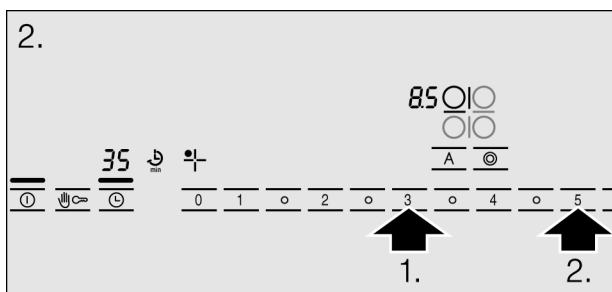

Odbrojava se trajanje.

Nakon isteka vremena

Kad je isteklo namješteno trajanje, mjesto za kuhanje se gasi. Na pokazatelju mjesta za kuhanje svijetli **0.0**. Oglasi se signal. Na pokazatelju kontrolnog sata svijetli **00** 10 sekunda. Dodirnite simbol . Pokazatelji se gase i signalni zvuk utihne.

Ispravak ili brisanje trajanja

Odaberite mjesto za kuhanje i dodirnite simbol  2 puta. Promijenite trajanje na području za namještanje ili stavite na **00**.

Napomene

Ako ste namjestili kuhinjski alarmni sat, na pokazatelju kontrolnog sata se prikazuje uvijek vrijeme kuhinjskog alarmnog sata. Za prikaz trajanja jednog mjesta za kuhanje, odaberite to mjesto za kuhanje i dodirnite simbol  2 puta. Trajanje se pojavljuje 10 sekunda na pokazatelju kontrolnog sata.

Ako ste namjestili trajanja za više mjesta za kuhanje, na pokazatelju kontrolnog sata se prikazuje uvijek trajanje odabranog mjesta za kuhanje.

Možete namjestiti trajanje do 99 minuta.

Automatski kontrolni sat

S ovom funkcijom možete namjestiti trajanje za sva mjesta za kuhanje. Nakon svakog uključivanja mjesta za kuhanje odbrojava se namješteno trajanje. Mjesto za kuhanje se samostalno isključuje nakon isteka namještenog trajanja.

Kako ćete uključiti automatski kontrolni sat, saznat ćete u poglavlju za polazne postavke.

Napomene



Možete promijeniti trajanje za mjesto za kuhanje ili isključiti automatski kontrolni sat:

Odaberite mjesto za kuhanje i dodirnite simbol  2 puta. Promijenite trajanje na području za namještanje ili stavite na **00**.

Kuhinjski alarmni sat



Namještanje vršite na ovaj način

Kuhinjskim alarmnim satom možete namjestiti vrijeme do 99 minuta. Neovisan je od svih drugih postavki.



1. Dodirnite simbol , svijetli prikaz  za kuhinjski alarmni sat. Na pokazatelju kontrolnog sata svijetli .
2. Namjestite željeno vrijeme na području za namještanje.

Nakon nekoliko sekundi počinje odbrojavanje vremena.

Nakon isteka vremena

Nakon isteka vremena čujete signal. Na pokazatelju kontrolnog sata svijetli . Svijetli prikaz  za kuhinjski alarmni sat. Poslije 10 sekunda prikaz se gasi.

Ispravak namještenog vremena

Dodirnite simbol , svijetli prikaz  za kuhinjski alarmni sat. Namjestite željeno vrijeme na području za namještanje.

Automatsko ograničenje vremena

Ako mjesto za kuhanje radi dugo vremena i ne promijenite postavke, aktivira se automatsko ograničenje vremena.

Prekida se grijanje mjesta za kuhanje. Na pokazatelju mjesta za kuhanje svijetli **FB**.

Kada dodirnete bilo koju površinu za posluživanje, prikaz se gasi. Možete ponovo namjestiti vrijednosti.

Trenutak u kojem se aktivira ograničenje vremena ovisi o namještenom stupnju za kuhanje (1 do 10 sati).

Zaštita za brisanje

Ako obrišete polje za posluživanje dok je uključeno polje za kuhanje, mogu se promijeniti namještene vrijednosti.

Da bi to spriječili, Vaše polje za kuhanje posjeduje funkciju zaštite za brisanje. Dodirnite simbol . Oglasi se signal. Polje za posluživanje blokirano je tijekom 30 sekunda. Možete brisati preko polja za posluživanje bez da promijenite namještene vrijednosti.

Napomena

Glavna sklopka je izuzeta od funkcije zaštite za brisanje. Možete isključiti polje za kuhanje u svako vrijeme.

Polazne postavke

Vaš uređaj ima različite polazne postavke. Te postavke možete prilagoditi Vašim željama.

Prikaz	Funkcija
<i>c 1</i>	Automatski osigurač za zaštitu djece <i>0</i> Isključen.* <i>1</i> Uključen.
<i>c 2</i>	Signalni zvuk <i>0</i> Potvrdni signal i signal za krivo upravljanje isključeni. <i>1</i> Uključen je samo signal za krivo upravljanje. <i>2</i> Potvrdni signal i signal za krivo upravljanje uključeni.*
<i>c 5</i>	Automatski kontrolni sat <i>0</i> Isključen.* <i>1-99</i> Trajanje nakon kojeg se isključuju mjesta za kuhanje.
<i>c 6</i>	Trajanje signala za kraj kontrolnog sata <i>1</i> 10 sekunda.* <i>2</i> 30 sekunda. <i>3</i> 1 minuta.
<i>c 7</i>	Priklapanje krugova grijanja <i>0</i> Isključeno. <i>1</i> Uključeno. <i>2</i> Zadnja postavka prije isključivanja mjesta za kuhanje.*
<i>c 9</i>	Vrijeme za izbor mjesta za kuhanje <i>0</i> Neograničeno: Možete uvijek namjestiti zadnje izabrano mjesto za kuhanje, bez potrebe ponovnog izbora.* <i>1</i> Ograničeno: Možete namjestiti zadnje izabrano mjesto za kuhanje 10 sekunda poslije izbora, poslije tog vremena morate nanovo izabrati mjesto za kuhanje, prije nego što ga namještate.
<i>c 0</i>	Povratak na polazne postavke <i>0</i> Isključen. <i>1</i> Uključen.

* Polazna postavka

Promjena polaznih postavki

Polje za kuhanje mora biti isključeno.

1. Uključite polje za kuhanje.
2. Unutar slijedećih 10 sekunda dodirnite i držite simbol  4 sekunde.

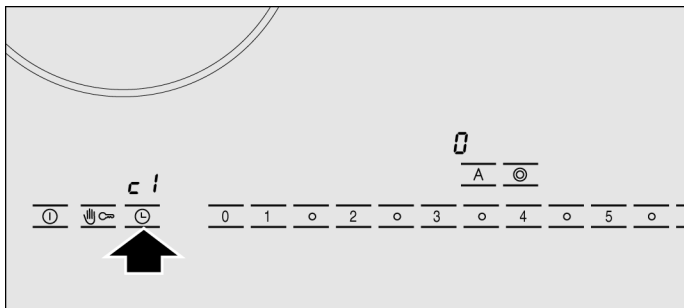

Na lijevom zaslonu pojavljuje se *ci*, a na desnom zaslonu *0*.

3. Dodirnite simbol  nekoliko puta, sve dok se na lijevom zaslonu ne pojavi željeni prikaz.
4. Namjestite željenu vrijednost u području za namještanje.

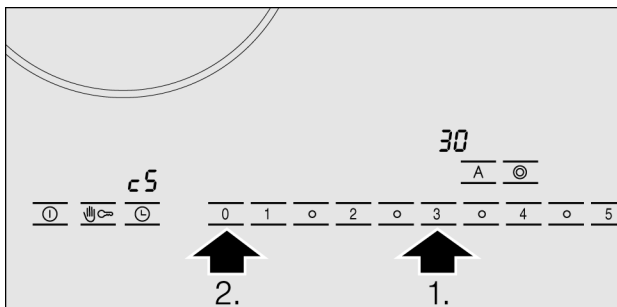

5. Dodirnite i držite simbol  4 sekunde.

Postavka je aktivirana.

Isključiti

Na napuštanje polazne postavke isključite polje za kuhanje glavnom sklopkom i ponovo namjestite vrijednosti.

Čišćenje i održavanje

Upute u ovom poglavlju pomoći će Vam pri održavanju Vašeg polja za kuhanje.

Prikladna sredstva za čišćenje i za njegu dobit ćete preko servisne službe ili u našem e-shopu.

Staklokeramika

Čišćenje

Očistite polje za kuhanje poslije svakog kuhanja na njemu. Tako se ostaci hrane neće zapeći.

Čistite polje za kuhanje, tek kada se dovoljno ohladilo.

Koristite samo sredstva za čišćenje koja su primjerena za staklokeramiku. Pridržavajte se napomena o čišćenju na ambalaži.

Nikad ne koristite:

- nerazrijeđeni deterdžent za ručno pranje posuđa
- deterdžent za perilicu posuđa
- sredstvo za ribanje
- agresivna sredstva za čišćenje kao što je sprej za pećnicu ili odstranjivač mrlja
- grebajuće spužve
- uređaj za čišćenje ili uređaj za čišćenje parom

Strugalo za staklene površine

Velika zagađenja odstranite najbolje pomoću strugala za staklene površine:

1. Odstranite zaštitu sa strugala za staklene površine.
2. Čistite površinu staklokeramike pomoću lamice strugala.

Ne čistite površinu staklokeramike kućištem strugala za staklene površine. Mogla bi se izgrebati površina staklokeramike.



Lamica je jako oštra. Opasnost od porezanja. Zaštitite lamicu, kada nije u upotrebi. Oštećene lamice odmah obnovite.

Njega

Njeguajte Vaše polje za kuhanje sredstvom za zaštitu i njegu staklokeramike. Pridržavajte se napomena na ambalaži.

Okvir polja za kuhanje

Da bi izbjegli oštećenja okvira polja za kuhanje, molimo Vas da se pridržavate slijedećih uputa:

- Koristite samo toplu otopinu sredstva za pranje suđa.
- Ne koristite sredstva koja stružu ili ribaju.
- Ne koristite strugalo za staklene površine.

Uklanjanje smetnje

Često se radi samo o nekoj sitnici, kada nastane smetnja. Obratite pažnju na slijedeće upute prije nego što nazovete servisnu službu.

Prikaz	Pogreška	Mjera
Nema	Prekinuta je opskrba strujom.	Kontrolirajte kućni osigurač za uređaj. Provjerite na drugim električnim uređajima, je li došlo do nestanka struje.
<i>E</i> žmiga	Površina za posluživanje je vlažna ili je neki predmet na njoj.	Osušite površinu za posluživanje ili uklonite predmet.
<i>E_r</i> + broj	Smetnja elektronike.	Isključite uređaj putem kućnog osigurača ili zaštitne sklopke u ormariću za osigurače, te uključite ga ponovo nakon približno 30 sekunda. Ako se isti prikaz ponovo pojavi u pokazatelju, pozovite servisnu službu.
<i>F2</i>	Elektronika se pregrijala, te je isključila odgovarajuće mjesto za kuhanje.	Počekajte da se elektronika dovoljno ohladi. Potom dodirnite neku površinu za posluživanje mjesta za kuhanje.*
<i>F4</i>	Elektronika se pregrijala, te je isključila sva mjesta za kuhanje.	Počekajte da se elektronika dovoljno ohladi. Potom dodirnite bilo koju površinu za posluživanje.*
<i>F8</i>	Mjesto za kuhanje je bilo predugo uključeno, te se isključilo.	Možete odmah ponovo uključiti mjesto za kuhanje.

* Ne stavite vruće lonce do ili na polje za posluživanje.

Servisna služba

Ako se Vaš uređaj mora popraviti, stoji Vam na raspolaganju naša servisna služba. Adresu i telefonski broj najbliže podružnice servisne službe naći ćete u telefonskom imeniku. I navedeni servisni centri rado će Vam navesti podružnicu servisne službe u Vašoj blizini.

Proizvodni broj (E-br.) i tvornički broj (FD-br.)

Kada pozovete našu servisnu službu, molim navedite proizvodni broj (E-br.) i tvornički broj (FD-br.) uređaja. Označnu plaketu s brojčanim oznakama naći ćete u knjižici s podacima uređaja.

Imajte na umu da posjeta tehničara servisne službe u slučaju pogrešnog korištenja nije besplatna ni za vrijeme jamstva.

