



- SQ Udhëzimet e funksionimit
- BG Упътване за работа
- HR Upute za uporabu
- MK Инструкции за употреба
- SL Navodila za delovanje
- SR Uputstvo za rad



Tabela e përmbajtjes

Udhëzuesit e sigurisë	3
Pajisja juaj e re	5
Vatrat	6
Ndezja manuale	6
Ndezja automatike	7
Sistemi i sigurisë	7
Fikja e një vatre	7
Nivelet e fuqisë	7
Çelësi kryesor /Bllokimi i pllakës së gatimit (Main Switch)	8
Paralajmërimet	9
Enët e përshtatshme	10
Tigani wok	10
Funksionimi i pllakës elektrike me zonë dyshe gatimi	11
Ndezja dhe fikja	11
Sugjerime	12
Aksesorët	13
Skara metalike shtesë për tiganin wok	13
Skara metalike shtesë për ibrikun e kafesë	13
Këshilla për gatimin	13
Paralajmërimet për përdorimin	14
Pastrimi dhe mirëmbajtja	15
Pastrimi	15
Produktet e papërshtatshme	15
Mirëmbajtja	16
Anomalitë	17
Shërbimi i ndihmës teknike	18
Kushtet e garancisë	18
Ambalazhimi dhe pajisjet e përdorura	18
Eliminimi i mbeturinave në lidhje me natyrën	18

I nderuar klient:

Ju përgëzojme për zgjedhjen tuaj dhe ju falenderojmë për besimin tuaj ndaj nesh. Kjo pajisje praktike, moderne dhe funksionale është prodhuar me materiale të cilësisë së parë, të cilat u janë nënshtruar disa kontrolleve strikte të cilësisë gjatë procesit të prodhimit dhe janë analizuar me saktësi për të plotësuar të gjitha kërkesat tuaja për një gatim perfekt. Mos e nxirrni pajisjen nga ambalazhimi mbrojtës deri në momentin e montimit.

Ju lutemi të lexoni udhëzimet përpara se të bëni instalimin ose gjatë përdorimit të pajisjes. Informacioni që përmbajnë udhëzimet është themelor për një funksionim korrekt dhe, ajo që është më e rëndësishmja, për sigurinë tuaj.

Ambalazhi i pajisjes suaj është prodhuar me materiale saktësisht të domosdoshme për të garantuar një mbrojtje efikase gjatë transportit. Këto materiale janë të riciklueshme, duke reduktuar në këtë mënyrë impaktin negativ në mjedis. Gjithashtu ju ftojme të kontribuoni në ruajtjen e natyrës, duke ndjekur këshillat e mëposhtme:

- depozitoheni ambalazhin në kontejnerin e riciklimit të përshtatshëm,
 - përpara se të hidhni një pajisje të papërdorshme, nxirreni atë jashtë përdorimit.
- Konsultohuni me administratën tuaj lokale për adresën e qendrës së mbledhjes së materialeve të riciklueshme sa më shpejt dhe dorëzojeni aty pajisjen,
- mos e hidhni vajin e përdorur në lavapjatë. Ruajeni në një enë të mbyllur dhe dërgojeni në një vend mbledhje ose, në mungesë të tij, në një kosh plehrash (do të përfundojë në një vend plehrash të kontrolluar; ndoshta, nuk është zgjidhja më e mirë, por shmangim ndotjen e ujit).

E RËNDËSISHME:

Nëse ndryshe nga ajo që pritet, pajisja do të paraqesë ndonjë dëmtim ose nuk do të përmbushë qëllimin e cilësisë së parashikuar, ju lutemi të na vini në dijeni sa më shpejt të jetë e mundur. Që garancia të jetë e vlefshme, pajisja nuk duhet të jetë përdorur dhe as të ketë pësuar dëmtime.

Udhëzuesit e sigurisë

Lexoni me kujdes këto instruksione. Vetëm atëherë mund të përdorni pajisjen në mënyrë efektive dhe të sigurt.

Të gjitha punët e instalimit, rregullimit dhe përshtatjes me një lloj tjetër gazi duhet të realizohen nga një teknik i autorizuar, duke respektuar normativat dhe legjislacionin përkatës dhe të drejtat e kompanive lokale elektrike dhe të gazit.

Rekomandohet të merrni në telefon Shërbimin teknik për përshtatjen në një një tip tjetër gazi.

Përpara se të instaloni pllakën tuaj të re të gatimit sigurohuni që instalimi të realizohet duke ndjekur instruksionet e montimit.

Kjo pajisje mund të instalohet në një vend me ajër të bollshëm, duke respektuar rregullat në fuqi dhe dispozitat përkatëse të ventilimit. Nuk duhet ta aktivizoni pajisjen në një pajisje evakuimi të produkteve me djegie.

Kjo pajisje është projektuar vetëm për përdorim shtëpiak, jo profesional. Kjo pajisje nuk mund të instalohet në jahte apo në karavane.

Vendi ku instalohet pajisja, sipas rregullores, duhet të jetë i ventiluar në mënyrë perfekte.

Mos e vendosni pajisjen aty ku ajri krijon korrent. Vatrat mund të fiken.

Kjo pajisje ka dalë nga fabrika e përshtatur me llojin e gazit që tregon pllaka e karakteristikave.

Mos bëni ndërhyrje në pjesën e brendshme të pajisjes. Nëse do të ishte e nevojshme, merrni në telefon Shërbimin tonë teknik.

Ruajini instruksionet e përdorimit dhe të instalimit dhe dorëzojini me pajisjen nëse ndryshon pronar.

Nëse vini re ndonjë dëmtim në pajisje, mos e aktivizoni atë. Vihuni në kontakt me Shërbimin tonë teknik.

Sipërfaqet e pajisjes së gatimit nxehen gjatë funksionimit. Veproni me kujdes. Mbajini larg fëmijët.

Përdoreni pajisjen vetëm për të gatuar, asnjëherë për ngrohje.

Yndyrnat ose vajrat e mbinxehura digjen lehtësisht. Jini i pranishëm ndërsa nxehni yndyrna ose vajra. Nëse digjen, mos e shuani zjarrin me ujë. Rrezik djegieje! Mbulojeni enën me një kapak për të shuar zjarrin dhe fiken zonën e gatimit.

Në rast avarie, shkëputni rrjetin elektrik dhe të gazit të pajisjes. Për riparim, merrni në telefon Shërbimin tonë teknik.

Nëse ndonjë nga komandat nuk mund të rrotullohet, mos ushtroni forcë. Lajmëroni menjëherë Shërbimin teknik, për të proceduar në riparim ose zëvendësim.

Mos vendosni enë të deformuara që nuk qëndrojnë mbi pllakat dhe vatrën, për të evituar rënien e tyre aksidentale.

Mos përdorni makina pastrimi me avull në pllakën e karakteristikave. Rrezik nga korrenti!

Kjo pajisje nuk është e destinuar për t'u përdorur nga persona (përfshi fëmijët) aftësitë fizike, shqisore ose mendore të cilëve janë të kufizuara ose që kanë mungesë eksperience ose njohurish, po të mos jenë nën mbikëqyrjen ose nën udhëzimin përkatës për përdorimin e pajisjes nga një person i përgjegjshëm për sigurinë e tij.

Kjo pajisje i korrespondon klasit 3, sipas normës EN 30-1-1 për pajisjet me gaz: pajisje e futur në mobilie.

Mos mblidhni ose mos përdorni produkte kimike gërryese, avuj, materiale të djegshme dhe as produkte ushqimore poshtë ose afër kësaj pajisjeje elektroshtëpiake.

Gjatë punës aparatit mos e leni pa mbikëqyrje.

Grafikët e paraqitur në këtë manual instruksionesh janë orientues.

Prodhuesi qëndron jashtë çdo përgjegjësie nëse nuk përmbushen dispozitat e këtij manuali.

Pajisja juaj e re

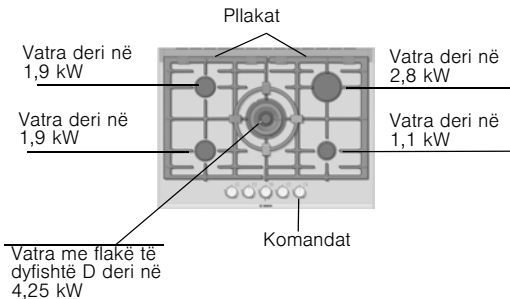
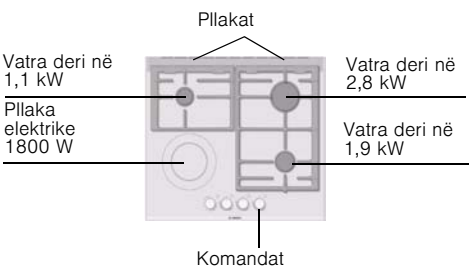
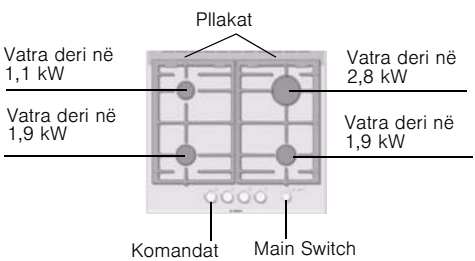
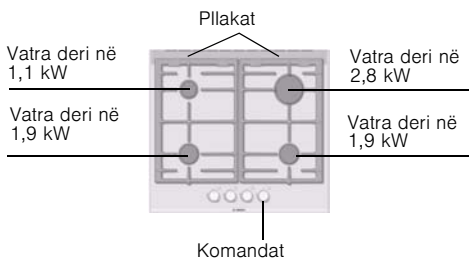
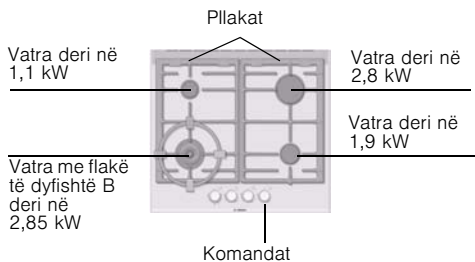

Vatrat me gaz

Funksionimi



Çdo komandë veprimi ka të përcaktuar vatrën që kontrollon. Fig. 1.



Për një funksionim korrekt të pajisjes është e nevojshme të siguroheni që pllakat dhe të gjitha pjesët e vatrave të jenë të vendosura mirë. Fig. 2-3-4.

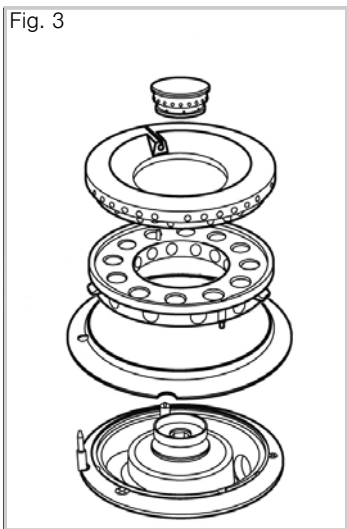
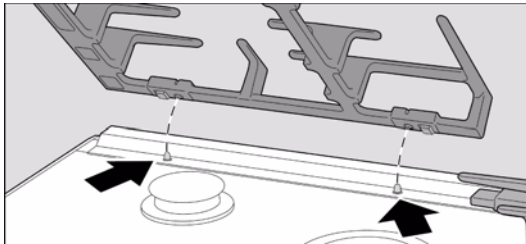

Fig. 4



Ndezja manuale

1. Shtypni komandën e vatrës së zgjedhur dhe rrotullojeni majtas deri në pozicionin e dëshiruar.

2. Afroni ndonjë tip ndezësi apo flakë (çakmakë, qiri etj.) te vatra.

Ndezja automatike

Nëse pllaka juaj e gatimit përmban ndezjen automatike (me çentil):

1. Shtypni komandën e vatrës së zgjedhur dhe rrotullojeni majtas deri në pozicionin e fuqisë maksimale. Ndërsa komanda është shtypur, krijohet shkëndija në të gjitha vatrat. Flaka ndizet (tashmë nuk është e nevojshme ta mbani komandën shtypur).

2. Rrotullojeni komandën në pozicionin e dëshiruar.

Nëse nuk krijohet flaka, rrotulloni komandën në pozicionin e fikjes dhe përsërisni hapat. Këtë herë, mbani komandën duke e shtypur për më shumë kohë (deri në 10 sekonda).

Kujdes! Nëse pas 15 sekondash flaka nuk ndizet, fikeni vatrën dhe hapni derën ose dritaren. Prisni të paktën një minutë përpara se të tentoni të ndizni vatrën.

Sistemi i sigurisë

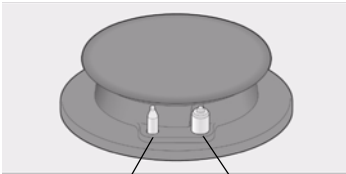

Termoçifti

Çentili

Sipas modelit, pllaka e gatimit mund të përmbajë një sistem sigurie (termoçifti), që pengon kalimin e gazit nëse vatrat fikën aksidentalisht. Për të garantuar që kjo pajisje të jetë aktive, ndizni vatrën normalisht dhe pa e lëshuar komandën, mbajeni të shtypur gjatë 4 sekondave pasi të jetë ndezur flaka.

Fikja e një vatre

Rrotulloni komandën korresponduese djathtas deri në pozicionin 0.

Nivelet e fuqisë

Komandat progresive ju lejojnë të rregulloni fuqinë që nevojitet mes niveleve maksimale dhe minimale.

Pozicioni



Komanda e mbyllur

Flaka e madhe



Hapja ose kapaciteti maksimal dhe ndezja elektrike

Flaka e vogël



Hapja ose kapaciteti minimal



Në rastin e vatrave dyshe me flakë të dyfishtë, flakët e brendshme dhe të jashtme mund të rregullohen në mënyrë të pavarur.

Nivelet e mundshme të fuqisë janë:

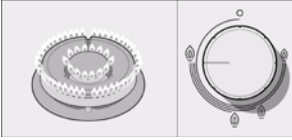

Flaka e jashtme dhe e brendshme në fuqinë maksimale.

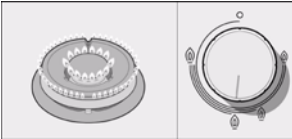

Flaka e jashtme në fuqinë minimale dhe flaka e brendshme në fuqinë maksimale.

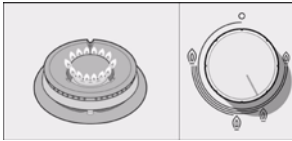

Flaka e brendshme në fuqinë maksimale.

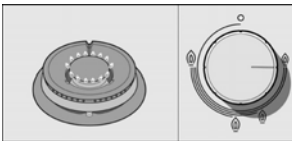

Flaka e brendshme në fuqinë minimale.

Çelësi kryesor / Bllokimi i pllakës së gatimit (Main Switch)

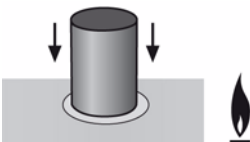
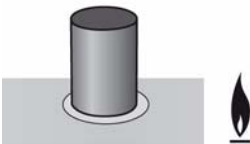

Pllaka e gatimit mund të disponojë një çelës kryesor që ndërpret kalimin e gazit kryesor dhe i cili i fik të gjitha vatrave njëkohësisht. Ky çelës është shumë praktik nëse keni fëmijë në shtëpi ose nëse për ndonjë arsye ju duhet të fikni me shpejtësi të gjitha vatrave.

Bllokimi i pllakës së gatimit:

1. Shtypni çelësin kryesor.

Të gjitha vatrave e ndezura fiken. Pllaka e gatimit bllokohet.

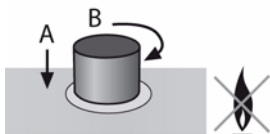

Zhbllokimi i pllakës së gatimit

1. Vendosini të gjitha komandat në pozicionin e fikjes.
2. Shtypeni dhe rrotullojeni çelësin kryesor në drejtim të kundërt me akrepat e orës deri në fund. Hapni kalimin e gazit kryesor.

Tashmë mund ta përdorni normalisht pllakën e gatimit.

Gjatë funksionimit të vatrës, është normale që të dëgjohet një fërshëllimë e lehtë.

Në përdorimet e para, është normale të përhapen erërat, kjo nuk përbën asnjë rrezik, as keqfunksionim dhe do të zhduken në vazhdimësi.

Disa sekonda pasi të jetë fikur vatra, do të dëgjohet një tingull (me fërshëllimë të ulët), kjo tregon se nuk ka asnjë anomali dhe se funksioni i sigurisë nuk po funksionon më.

Mbani pastërti maksimale. Nëse çentilat janë të ndotur, ndezja do të jetë defektoze. Pastrojini vazhdimisht me një furçë jometalike të vogël. Kini parasysh se çentilat nuk duhet të pësojnë goditje.

Flaka me ngjyrë portokalli është normale. Kjo ndodh si pasojë e pluhurit në ambient, lëngjeve të derdhura etj.

Përdorimi i pajisjes së gatimit dhe gazit krijon nxehtësi dhe lagështi në zonën ku është instaluar. Duhet të siguroni një ajrosje të mirë të kuzhinës: Mbani hapur vrimat e ajrosjes natyrale ose instaloni një pajisje të ventilimit mekanik (oxhak aspirimi)

Përdorimit intensiv dhe të zgjatur të pajisjes mund t'i nevojitet një ventilim i plotë, p.sh duke hapur një dritare ose një ventilim më efikas, p.sh., duke rritur fuqinë e ventilimit mekanik, nëse ekziston.

Në rastin e një fikje aksidentale të flakëve të vatrës, mbyllni komandën e veprimit të vatrës dhe mos tentoni ta rindizni të paktën për 1 minutë.

Paralajmërimet

Enët e përshtatshme



Vatra	Diametri minimal i enës	Diametri maksimal i enës
Vatra me flakë të dyfishtë	22 cm	
Vatra me flakë të dyfishtë B	22 cm	
Vatra me flakë të dyfishtë D	22 cm	
Vatra e shpejtë	22 cm	26 cm
Vatra gjysmë e shpejtë	14 cm	20 cm
Vatra ndihmëse	12 cm	16 cm
Pllaka elektrike	18 cm	

Tigani wok



Wok është një mjet kuzhine që e ka origjinën nga Kina, është një lloj tigani i lehtë, i rrumbullakët, i thellë, me doreza dhe një bazë të rrafshët ose të lugët.

Në tiganin wok, ushqimet mund të përgatiten në forma të ndryshme: të ziera, të skuqura, në zjarr të avashtë, në skarë dhe gjithashtu me avull. Mund të thuhet se tigani wok shërben ndonjëherë si tavë dhe si tigan, dhe falë formës dhe përmasës, lejon të gatohen përbërës me përmasa të konsiderueshme.

Në tiganin wok, nxehja shpërndahet në mënyrë të njëtrajtshme dhe lehtësisht, nxehja intensive që akumulohet lejon ushqimet të gatohen në pak kohë, dhe mbi të gjitha kërkon pak vaj, si një nga metodat e gatimit më të shpejta dhe të shëndetshme.

Kur përdorni një tigan wok, ndiqni instruksionet e prodhuesit.

Funksionimi i pllakës elektrike me zonë dyshe gatimi

Modelet e pajisura me pllakën e qelqtë qeramike janë me çark të dyfishtë, duke mundësuar për më tepër, dy zona të mundshme gatimi, një qendrore me 700 W dhe tjetra e plotë me 1800 W, në rastin kur pajisja juaj funksionon me tension 230 V.

Ndezja dhe fikja

Mënyra e ndezjes

Fig. 5



Fig. 5a

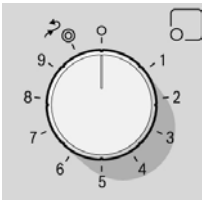

Zona e vogël e gatimit (zona qendrore), aktivizohet duke e rrotulluar komandën në drejtimin e akrepave të orës deri sa të shkojë në pozicionin 0, moment nga i cili mund të vendoset në çdonjërin nga shenjat e treguara nga 1 deri në 9. Fig. 5:

Pozicioni 1: fuqi minimale.

Pozicioni 9: fuqi maksimale.

Nëse doni të përdorni zonën e ngrohjes me disa nivele, duhet ta rrotulloni komandën deri sa të tejkalojë pozicionin 9 (maksimumi i ngrohjes) ose në çfarëdo pozicion tjetër mesatar për të patur më pak ngrohtësi. Për ta përdorur përsëri zonën e vogël të gatimit, rrotullojeni komandën në drejtim të kundërt me akrepat e orës deri në pozicionin 0 dhe aktivizojeni sërish.

Fikja

Llamba e kontrollit të funksionimit / të nxehtësisë së mbetur do të fiket sapo sipërfaqja e pllakës të jetë ftohur.

Mbani mend

Rekomandohet përdorimi i fuqisë maksimale në fillim të gatimit dhe pastaj të kalohet në pozicione të ndërmjetme pas disa minutash.

Evitoni derdhjen e lëngjeve mbi sipërfaqen e pllakës elektrike.

Mos gatuani me enë të lagura.

Nxehtësia e mbetur

Pllaka elektrike mund të fiket pak përpara përfundimit të gatimit. Nxehtësia e mbetur do t'ju lejojë të vazhdoni gatimin edhe për disa minuta dhe në këtë mënyrë do të kurseni energji.

Sugjerime

	Pllaka me 9 pozicione
Shkrirja: çokollatë, gjalpë, xhelatinë	1-2
Zierja: oriz, beshamel, ragu	2-3
Zierja: patate, makarona, perime	4-5
Skuqja: mish i shterur, rosto role	4-5
Zierja me avull: peshk	5
Ngruhja, mbajtja ngrohtë: ushqime të përgatitura	2-3-4-5
Pjekja: eskallopë, biftekë, omëletë	6-7-8
Zierja dhe pjekja	9

Këto pozicione të këshilluara janë orientuese.
Duhet të shtohet fuqia në rast se:

- sasi të rëndësishme të lëngjeve,
- ushqime të mëdha,
- gatim me enë pa kapakë.

Aksesorët

Sipas modelit, pllaka e gatimit mund të përfshijë aksesorët e mëposhtëm. Gjithashtu këto mund ti shihni në Shërbimin teknik.

Skara metalike shtesë për tiganin wok

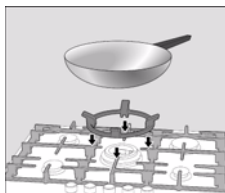

Për t'u përdorur veçanërisht në vatrën me flakë të dyfishtë me enë me diametër më të madh se 26 cm (pllakë skuqjeje, tava balte etj.) dhe me enë me bazament të lugët.

Skara metalike shtesë për ibrikun e kafesë

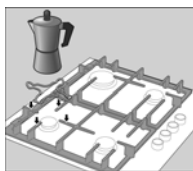

Për të përdorur vatrën ndihmëse me enë me diametër më të vogël se 12 cm.

Prodhuesi nuk mban asnjë përgjegjësi për mospërdorimin korrekt të këtyre pllakave shtesë

Këshilla për gatimin

Vatra	Shumë i fortë	I fortë	Mesatar	I ngadalhtë
Vatra me flakë të dyfishtë	Vlimi, zierja, pjekja, thekja e paejës, ushqimit aziatik (wok).		Ringrohja dhe mbajtja ngrohtë: ushqimet e përgatitura, ushqimet e gatuar.	
Vatra e shpejtë	Eskallop, biftek, omëletë, fërgesa.		Oriz, beshamel, ragu.	Gatim me avull: peshk, perime.
Vatra gjysmë e shpejtë	Patate në avull, perime të freskëta, supa, makarona.		Ringrohja dhe mbajtja ngrohtë: ushqime të gatuar dhe gatimi i gjellëve delikate.	
Vatra ndihmëse	Zierja: gjellë, oriz me qumësht, karamel.		Shkrirja dhe gatimi i ngadalhtë: bishtaja, fruta, ushqime të ngrira.	Gatimi/Shkrirja: gjalpë, çokollatë, xhelatinë.

Paralajmërimet për përdorimin

Këshillat e mëposhtme do t'ju ndihmojnë të kurseni energjinë dhe të shmangni dëmet tek enët:

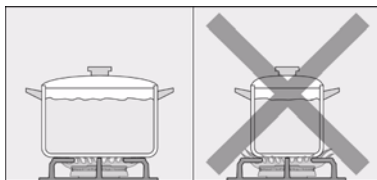

Përdorni enë me përmasa të përshtatshme për çdo vatër.

Mos përdorni enë të vogla në vatra të mëdha. Flaka nuk duhet të prekë anët e enës.

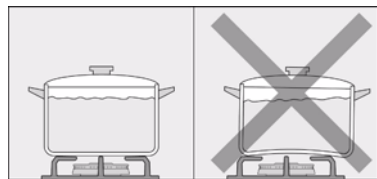

Mos përdorni enë të deformuara që janë të paqëndrueshme mbi pllakën e gatimit. Enët mund të përmbysen.

Përdorni vetëm enë me bazament të rrafshët dhe të trashë.

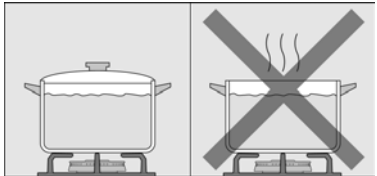

Mos gatuni pa kapak ose me kapak të zhvendosur, sepse çohet dëm një pjesë e energjisë.

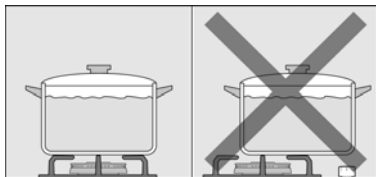

Vendosni enën në qendër të vatrës. Në rast të kundërt mund të përmbysen.

Mos vendosni enët e mëdha në vatrave afër komandave. Këto mund të rezultojnë të dëmtuara nga tejkalimi i temperaturës.

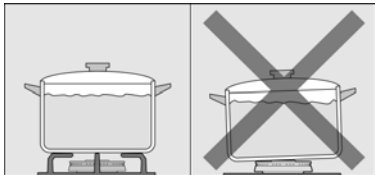

Vendosini enët mbi skarat metalike dhe asnjëherë direkt mbi vatër.

Përdorini enët me kujdes mbi pllakën e gatimit.

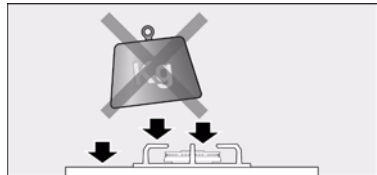

Mos e godisni pllakën e gatimit ose mos vendosni mbi të peshë të tepërta.

Sigurohuni nëse pllakat dhe kapakët e vatrave janë vendosur mirë përpara përdorimit të tij.

Pastrimi dhe mirëmbajtja

Pastrimi



Kur pajisja të jetë e ftohtë, pastrojini me një sfungjer, ujë dhe sapun.

Mbas çdo përdorimi, pastrojini sipërfaqen me elementët përkatës të vatrës pasi të jetë ftohur. Nëse lihen mbetje (ushqime të mbetura, pika vaji etj.), sadopak të jenë, do të grumbullohen në sipërfaqe dhe më vonë do të jenë më të vështira për t'u hequr. Është e nevojshme që vrimat dhe të çarat të jenë të pastra që flaka të dalë në mënyrë korrekte. Pastrojini me ujë me shkumë dhe fërkojini me një furçë jo metalike.

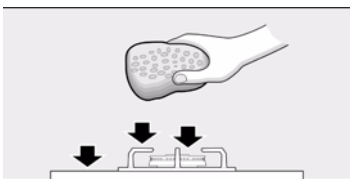

Nëse skarat kanë gomina, kini kujdes kur t'i pastroni. Gominat mund të këputen dhe pllaka mund të gërvishtin pllakën e gatimit.

Thajini gjithmonë plotësisht vatrën dhe pllakat. Prania e pikave të ujit ose e zonave të lagështa në fillim të gatimit mund të dëmtojë smaltin.

Pas pastrimit dhe tharje së vatrave, sigurohuni që kapakët të jenë vendosur mirë mbi difuzorin.

Produktet e papërshtatshme

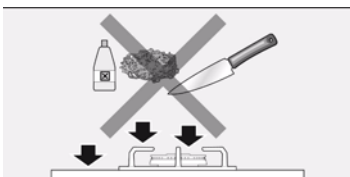

Mos i vendosni enët mbi xham, ai mund të gërvishtet. Gjithashtu, evitoni rëniet e objekteve të forta ose me majë mbi kristal. Mos e godisni pllakën e gatimit për asnjë arsye.

Mos përdorni makinat e pastrimit me avull. Mund të dëmtoni pllakën e gatimit.

Mos përdorni produkte gërryese, lecka që gërvishtin, objekte prerëse, thika etj. për të hequr mbeturinat e ushqimit të forcuara në pllakën e gatimit.

Nëse pllaka e gatimit ka një panel qelqi ose alumini, mos përdorni thikë, rasketa ose diçka të ngjashme për të pastruar bashkimin me metalin.

Mos përdorni thika, rasketa ose të ngjashme me to për të pastruar bashkimin e kristalit me zbukuruesit e vatrave, me profilet metalike as në panelet e kristalit ose të aluminit nëse ka.

Mirëmbajtja

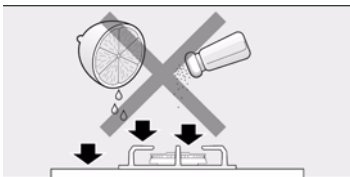

Pastroni në çast lëngjet që derdhen, do të kurseni përpjekje të panevojshme.

Kokrrizat e rërës, p.sh. të mbetura nga pastrimi i perimeve dhe i zarzavateve, e gërvishtin sipërfaqen e kristalit.

Sheqeri i shkrirë ose ushqimet me përmbajtje të lartë sheqeri që mund të jenë derdhur, duhet të eliminohen menjëherë nga zona e gatimit me ndihmën e rasketës për xhama.

Anomalitë

Sipas rastit, anomalitë e shfaqura mund të zgjidhen lehtësisht. Përpara se të lajmëroni Shërbimin teknik, kini parasysh këshillat e mëposhtme:

Anomalia	Shkaku i mundshëm	Zgjidhja
Funksionimi i përgjithshëm elektrik është i prishur.	Siguresa është me defekt. Automati ose diferenciali ka rënë.	Verifikoni në kutinë e përgjithshme të siguresave nëse siguresa është prishur dhe ndërrojeni. Verifikoni në kuadrin e përgjithshëm të komandave nëse ka rënë automati ose një diferencial.
Ndezja automatike nuk funksionon.	Mund të ekzistojnë mbetje ushqimesh ose të pastrimit midis çentilave dhe vatrave. Vatrat janë të lagura. Kapakët e vatrës janë vendosur keq. Pajisja nuk është e tokëzuar, është lidhur keq ose tokëzimi është me defekt.	Hapësira midis çentilit dhe vatrës duhet të jetë e pastër. Thani me kujdes kapakët e vatrës. Vërtetoni nëse kapakët janë vendosur mirë. Vijeni në kontakt me instaluesin elektrik.
Flaka e vatrës nuk është e rregullt.	Kapakët e vatrës janë vendosur keq. Të çarat e vatrës janë pis.	Vendosni saktësisht kapakët. Pastroni të çarat e difuzorit.
Rrjedhja e gazit nuk duket normale ose nuk del gaz.	Kalimi i gazit është mbyllur nga rubinetet të ndërmjetme Nëse gazi vjen nga nga një bombol, vërtetoni që nuk është bosh.	Hapni rubinetet e mundshme të ndërmjetme. Ndërroni bombolën.
Ka erë ose gaz në kuzhinë.	Ndonjë rubinet mund të jetë lënë i hapur. Ka ndonjë rrjedhje të mundshme në bashkimin me bombolën.	Mbyllni rubinetet. Vërtetoni nëse bashkimi është perfekt.
Valvulat e sigurimisë të ndonjë vatre nuk punojnë.	Nuk është mbajtur e shtypur komanda në kohë të mjaftueshme. Të çarat e difuzorit janë pis.	Sapo të ndizet vatra, mbajeni të shtypur komandën disa sekonda më shumë. Pastroni të çarat e difuzorit.

Shërbimi i ndihmës teknike

Nëse kërkoni shërbimin tonë teknik, duhet të keni numrin e produktit (E-Nr.) dhe numrin e prodhimit (FD) të pajisjes. Ky informacion gjendet te pllaka e karakteristikave, e vendosur në pjesën e poshtme të pllakës së gatimit dhe në etiketën e manualit të përdorimit.

Kushtet e garancisë.

Kushtet e garancisë që aplikohen nga përfaqësia e ndërmarrjes sonë në vendin ku është bërë blerja. Mund të kërkoni informacion më të detajuar në pikat e shitjes. Është e nevojshme të paraqisni faturën e blerjes për të përdorur garancinë. Rezervimi i të drejtave së modifikimeve.

Ambalazhimi dhe pajisjet e përdorura

Nëse në pllakën e karakteristikave të pajisjes shfaqet simboli , kushtojini vëmendje udhëzimeve.

Eliminimi i mbeturinave në lidhje me natyrën

Hiqeni nga paketimi pajisjen dhe nxirreni nga ambalazhi pa e ndotur natyrën.

Kjo pajisje është në përputhje me Direktivën 2002/96/CE të BE-së mbi pajisjet elektrike dhe elektronike e identifikuar si WEEE (waste electrical and electronic equipment).

Съдържание

Инструкции за безопасност	21
Вашият нов уред	23
Котлони	24
Ръчно включване	24
Автоматично включване	25
Система за безопасност	25
Изключване на котлон	25
Нива на температура	25
Главен ключ / Блокиране на готварската плоча (Main Switch)	26
Съвети	27
Подходящи съдове	28
Използване на уок	28
Използване на печката	
с двойна зона за готвене	29
Включване и изключване	29
Съвети	30
Акcesoари	31
Допълнителна решетка за уок	31
Допълнителна решетка за кафеварка	31
Съвети при готвене	31
Инструкции за употреба	32
Почистване и поддържане	33
Почистване	33
Неподходящи продукти	33
Поддръжка	34
Възможни повреди	35
Сервизен център	36
Гаранционни условия	36
Опаковка и използвани уреди	36
Изхвърляне на отпадъци, съобразено с опазването на околната среда	36

Уважаеми клиенти:

Поздравяваме ви за направения избор и ви благодарим за оказаното доверие. Този практичен, модерен и функционален уред е изработен от първокласни материали, които са преминали строг контрол за качество по време на изработването и са многократно изпробвани, за да задоволят вашите изисквания за идеално готвене. Не изваждайте уреда от предпазната опаковка, до момента на инсталацията.

Моля прочетете инструкциите преди да преминете към инсталацията или употреба на уреда. Информацията, която съдържат е много важна за правилното функциониране, и което е по-важно, за вашата собствена безопасност.

Опаковката на уреда е изработена от материали, които гарантират неговото безопасно транспортиране. Тези материали могат да бъдат рециклирани, като по този начин се предотвратяват вредните ефекти върху околната среда. Приканваме ви да допринесете за опазването на околната среда като следвате следните съвети:

изхвърляйте опаковката в подходящия контейнер за рециклиране,
- преди да изхвърлите даден уред, направете го неизползваем. Потърсете адреса на най-близкия център за събиране на отпадъци за рециклиране и занесете своя уред,
- не изхвърляйте използваната мазнина в мивката. Запазете я в затворен съд и го предайте на пункта за отпадъци, или при липсата на такъв, го изхвърлете в кофата (ще попадне на контролирано сметище; може би това не е най-доброто решение, но ще избегнем замърсяването на водата).

ВАЖНО:

Ако въпреки нашите очаквания, уредът се повреди или не изпълни вашите изисквания за качество, ви молим да ни уведомите възможно най-бързо. За да е валидна гаранцията, уредът не трябва да е разглобяван или погрешно използван.

Инструкции за безопасност

Прочетете внимателно инструкциите. Само по този начин ще можете да работите правилно и ефективно с уреда.

Инсталацията, регулирането и преминаването към друг вид газ трябва да се извърши от квалифициран техник в съответствие със законовите нормативи и предписания на местните електрически и газови компании.

Препоръчително е да се свържете със Сервизния център при преминаването на друг вид газ.

Преди да монтирате новата печка за готвене, уверете се, че инсталацията се извършва според дадените инструкции.

Този уред може да бъде монтиран само на място с наличие на добра вентилация, съгласно действащите законови правила във връзка с вентилационните съоръжения. Уредът не бива да се включва в уреди за отвеждане и изхвърляне на горивни продукти.

Уредът е изработен единствено за домашно ползване, и не е професионален. Уредът не може да бъде инсталиран на яhti или каравани.

Мястото, на което ще бъде инсталиран уредът трябва да разполага с много добра вентилация.

Не излагайте уреда на въздушни течения. Котлоните могат да загаснат.

Този уред работи с типа газ посочен на стикера с характеристиките.

Не извършвайте никакви действия във вътрешността на уреда. Ако е необходимо позвънете на нашия Сервизен център.

Запазете инструкциите за употреба и инсталация в случай, че уредът има нов собственик.

Ако забележите някакъв дефект на уреда, не го включвайте. Свържете се с нашия Сервизен център. Повърхността на печката за готвене се нагрява докато работи. Бъдете внимателни. Не оставяйте деца сами до печката.

Използвайте уреда единствено за готвене, а не за отопление.

Силно загрятите мазнини се възпламеняват лесно. Не се отдалечавайте от печката, когато загревате мазнини. Ако се запалят, не ги гасете с вода. Има опасност да се изгорите! Покрийте съда с капак, за да намалите огъня и изключете котлона, на който работите.

В случай на повреда, изключете захранването на уреда. За поправка се обърнете към нашия Сервизен център.

Ако някой от ключовете не се върти, не го насилвайте. Обадете се незабавно на Сервизния център, за да го поправят или сменят.

Не поставяйте повредени съдове, които са нестабилни върху плочите и котлоните, за да избегнете внезапното разсипване.

Не използвайте уреди на пара за почистване на етикета с характеристики. Опасност от късо съединение!

Уредът не е предназначен за ползване от хора (включително деца) с физически или психични недостатъци, или такива, които нямат опит или познания. Изключение правят тези, които са били инструктирани относно употребата на уреда от човек, отговарящ за тяхната сигурност.

Този уред отговаря на клас 3, според стандарт EN 30-1-1 за газови уреди: уред вграден в мебелен модул.

Не съхранявайте химически препарати, спрейове, лесно запалими продукти или храни под електрическия уред или близо до него.

По време на работа не оставяйте уреда без да го наглеждате.

Графиките използвани в това упътване служат за ориентир.

Производителят не носи отговорност в случай, че не се изпълнят инструкциите в това ръководство.

Вашият нов уред

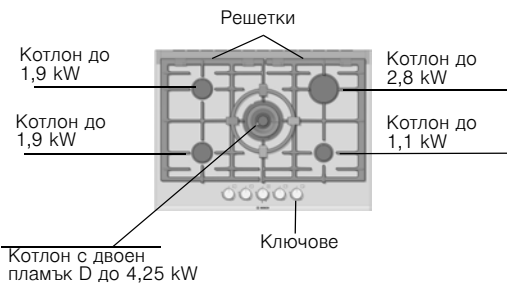
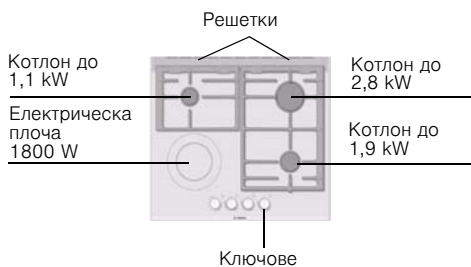
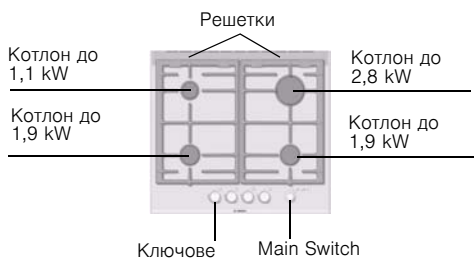
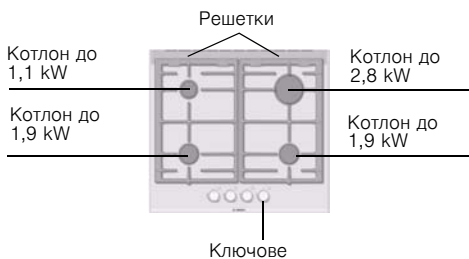
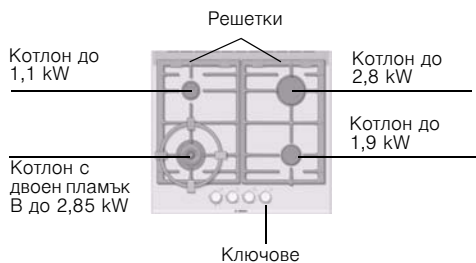

Газови котлони

Функции

Фиг. 1



Всеки ключ показва котлона, който контролира. Фиг. 1.

Фиг. 2

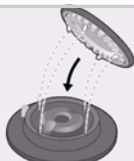

За правилното функциониране на уреда е необходимо да се убедите, че всички части на котлоните са правилно поставени. Фиг. 2-3-4.

Фиг. 3

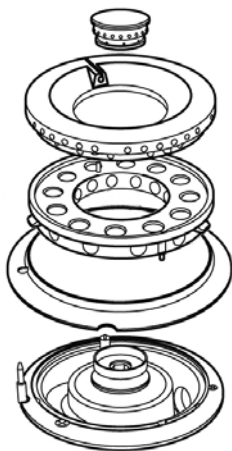

Фиг. 4

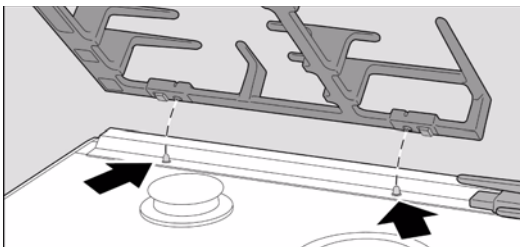

Ръчно включване

1. Натиснете ключа за избрания котлон и го завъртете до желаната позиция.

2. Доближете пламъка на запалително средство (запалка, кибритена клечка, др.) до котлона.

Автоматично включване

Ако вашата печка разполага с автоматично запалване (дюзи):

1. Натиснете ключа на избрания котлон и го завъртете наляво до най-високата температура. Докато ключът е натиснат, се възпроизвеждат искри при всички котлони. Пламъкът се запалва (вече не е необходимо да държите ключа).
2. Завъртете ключа до желаната позиция.

Ако не се възпроизведе пламък, завъртете ключа до първоначална позиция и повторете процедурата. Този път задръжте ключа за по-дълго време (до 10 секунди).

Внимание! Ако след 15 секунди не се възпроизведе пламък, изключете котлона и отворете вратата или прозореца на помещението. Изчакайте поне една минута преди да опитате отново.

Система за безопасност

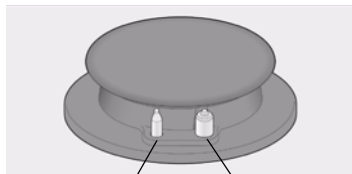

Термо двойка Дюза

В зависимост от модела на вашата печка, тя може да разполага със система за сигурност (термо двойка), която предотвратява изтичането на газ, ако котлоните се изключат случайно. За да се уверите, че този механизъм работи, включете котлона нормално, без да пускате ключа, задръжте го около 4 секунди след като пламъка се е запалил.

Изключване на котлон

Завъртете съответния ключ на дясно до 0.

Нива на температура

Плъзгащите се ключове ви позволяват да регулирате силата между максималното и минималното ниво.

Позиция



Затворен ключ

Силен пламък



Максимална степен

Слаб пламък



Минимална степен

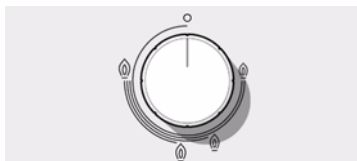

При котлоните с двоен пламък, вътрешният и външният пламък могат да се регулират отделно.

Възможните степени са:

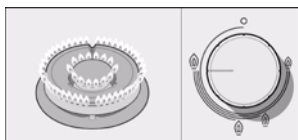

Външен и вътрешен пламък на максимална степен.

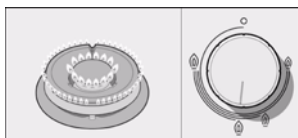

Външен пламък на минимална, вътрешен пламък на максимална степен.

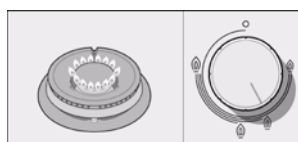

Вътрешен пламък на максимална степен.

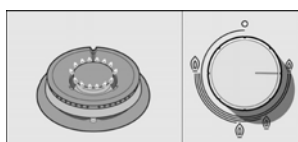

Вътрешен пламък на минимална степен.

Главен ключ / Блокиране на готварската плоча (Main Switch)

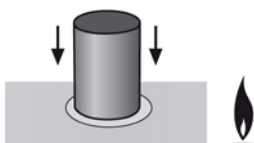
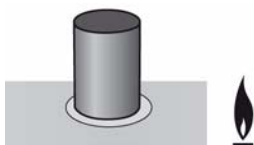

Готварската плоча разполага с главен ключ, който прекъсва подаването на газ и изключва всички котлони едновременно. Този ключ е много практичен, особено когато имате деца или по някаква причина котлоните трябва да изключат бързо.

За да блокирате плочата за готвене:

1. Натиснете главния прекъсвач.

Всички котлони се изключват. Плочата се блокира.

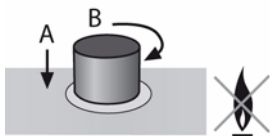

За да включите плочата отново:

1. Поставете всички ключове на нулева позиция.
2. Натиснете и завъртете главния прекъсвач по посока на часовниковата стрелка до края. Газта отново е пусната.

Котлоните вече могат да се използват нормално.

Съвети

Докато котлона работи е нормално да чувате слабо свистене.

При първите няколко пъти на употреба е нормално да се отделя специфична миризма, която не предполага риск, нито повреда и която впоследствие ще изчезне.

Няколко секунди след изключване на котлона ще се чуе звук, който обаче не е в резултат на повреда, а показва, че системата за сигурност се е изключила.

Поддържайте уреда чист. Ако дюзите са замърсени, пламъкът няма да гори добре. Почиствайте ги периодично като използвате малка, неметална четка. Не забравяйте, че дюзите не трябва да се нараняват.

Оранжевият цвят на пламъка е нормален. Дължи се на присъствието на прах във въздуха, разлети течности и т.н.

Употребата на газова печка води до натрупването на топлина и влага в помещението, където се намира. Уверете се, че разполагате с добра вентилационна система в кухнята: поддържайте отворите за естествена вентилация или монтирайте вентилационен механизъм (абсорбатор)

Честото и продължително използване на уреда изисква допълнителна вентилация, като например, отворен прозорец, или по-ефикасно проветряване, като например увеличаване степента на мощност на абсорбатора, ако това е възможно.

В случай на внезапно изгасване на пламъка на котлона, изключете котлона и изчакайте около 1 минута преди да го включите отново.

Подходящи съдове



Котлон	Минимален диаметър на съдовете	Максимален диаметър на съдовете
Котлон с двоен пламък	22 см	
Котлон с двоен пламък В	22 см	
Котлон с двоен пламък D	22 см	
Бързоагреващ котлон	22 см	26 см
Среден котлон	14 см	20 см
Помощен котлон	12 см	16 см
Електрическа плоча	18 см	

Използване на уок



уок е съд, използван в китайската кухня, наподобява лек, кръгъл и дълбок тиган с дръжки и с вдлъбнато дъно.

В него храната може да се приготви по няколко начина: чрез задушаване, пържене, на бавен огън, на грил, или на пара. Може да се каже, че уокът изпълнява едновременно функцията на тиган и тенджерата, и благодарение на своята форма и размери, позволява приготвянето на голямо количество съставки

В този съд, температурата се разпределя равномерно, и топлината, която се акумулира позволява на храната да се приготви по-бързо, с по-малко мазнина, което го прави и един от най-бързите и здравословни методи за готвене.

Когато използвате уок, следвайте инструкциите на производителя.

Използване на печката с двойна зона за готвене

Моделите снабдени със стъклокерамична плоча имат по две очертания, които представляват двете възможни зони за готвене, централна от 700 W и пълна от 1800 W, в случай, че вашият уред функционира на 230 V.

Включване и изключване

Включване

Фиг. 5



По-малката (централна) зона се включва при завъртане по посока на часовниковата стрелка след 0, като се избере някоя от изброените позиции от 1 до 9. Фиг. 5:

Позиция 1: минимална температура.

Позиция 9: максимална температура.

Фиг. 5а

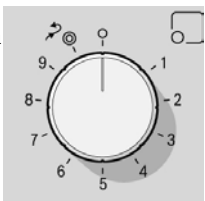

Ако искате да използвате също и по-широката зона за готвене, трябва да завъртите ключа след позиция 9, Фиг. 5а и след това да го върнете на позиция 9 (максимална степен на нагряване) или на която и да е друга позиция с по-малка температура. За да използвате отново по-малката зона, завъртете ключа до 0, и включете отново.

Изключване

Контролната лампа ще се изключи, когато повърхността на плочата е изстинала.

Забележка

Препоръчително е при готвене да се започне на най-силна температура и след няколко минути постепенно да се намали.

Избягвайте разливането на течности върху електрическата плоча.

Не гответе с мокри съдове.

Остатъчна топлина

Електрическата плоча може да се изключи малко преди приключване на готвенето. Остатъчната топлина ще ви позволи да продължите готвенето за още известно време като по този начин спестявате енергия.

Съвети

	Плоча с 9 позиции
Разтопяване: масло, шоколад, желатин	1-2
Приготвяне на: ориз, бешамел, рагу	2-3
Приготвяне на: картофи, паста, зеленчуци	4-5
Задушаване: задушено месо, руло	4-5
Приготвяне на пара: риба	5
Стопяне и притопляне на: готови ястия	2-3-4-5
Печене: панирани филенца, пържоли, тортиля	6-7-8
Готвене и пържене	9

Тези позиции са ориентировъчни.
Температурата трябва да се увеличи в случай на:

- големи количества течности,
- големи порции,
- готвене в съдове без капак.

Акcesoари

В зависимост от модела, печката може да включва следните акcesoари. Тези акcesoари могат да бъдат закупени и от Сервизния център.

Допълнителна решетка за уок

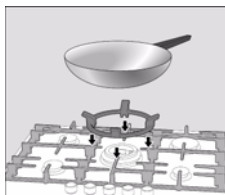

Котлонът с двоен пламък е предназначен единствено за съдове с диаметър по-голям от 26 см (тави за печене, тенджери, др.) и съдове с вдлъбнати дъна.

Допълнителна решетка за кафеварка

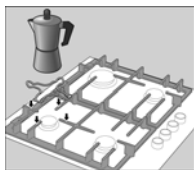

Използва се единствено на помощния котлон за съдове с диаметър по-малък от 12 см.

Производителят не поема отговорност, ако не се използват правилно тези допълнителни решетки

Съвети при готвене

Котлон	Много силен	Силен	Среден	Бавен
Котлон с двоен пламък	Варене, готвене, печене, пържено, паеля, китайска храна (уок).		Претопляне и стопляне: приготвени храни.	
Бързозагряващ котлон	Панирани филенца, пържола, тортиля, пържени ястия.		Ориз, бешамел, рагу.	Храни приготвени на пара: риба, зеленчуци.
Среден котлон	Картофи на пара, пресни зеленчуци, супи, паста.		Претопляне и стопляне: готвени ястия и приготвяне на фини ястия.	
Помощен котлон	Приготвяне на: мляко с ориз, карамел.		Размразяване и готвене на бавен огън: зеленчуци, плодове, замразени продукти.	Разтопяване на: масло, шоколад, желатин.

Инструкции за употреба

Следните съвети ще ви помогнат да спестите енергия и да запазите съдовете:

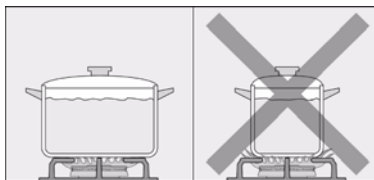

Използвайте съдове според размера на всеки котлон.

Не използвайте малки съдове на големи котлони. Пламъкът не трябва да достига до стените на съда.

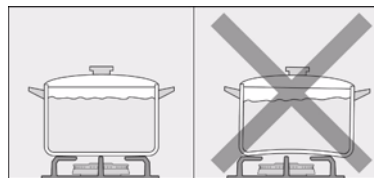

Не използвайте повредени съдове, които са нестабилни върху печката. Съдовете може да се разляят.

Използвайте съдове с равно и плътно дъно.

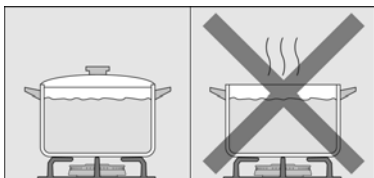

Не гответе без капак, губите част от енергията.

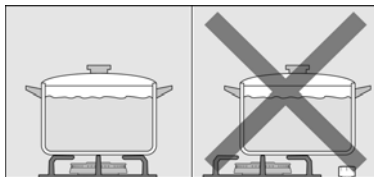

Поставяйте съда винаги в средата на котлона. В противен случай може да се разлее.

Не поставяйте големите съдове на котлони в близост до ключовете. Могат да се повредят поради високата температура.

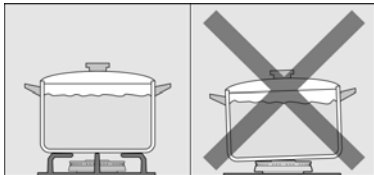

Поставяйте съдовете върху решетките, никога директно върху котлона.

Внимателно работете със съдовете върху печката.

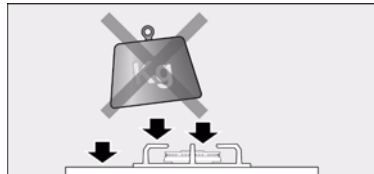

Не удряйте плочата и не слагайте прекалено тежки съдове отгоре.

Уверете се, че решетките и капациите на котлоните са добре поставени преди тяхната употреба.

Почистване и поддържане

Почистване



Когато уредът изстине, почистете го с гъба, вода и сапун.

След всяка употреба, почиствайте повърхността на котлона, който сте използвали след като е изстинал. Ако има остатъци (от храна, капки мазнина, и др.), ще се втвърдят върху повърхността и след това ще е трудно да бъдат отстранени. Необходимо е дупките и отворите да са почистени, за да може пламъкът да гори. Почиствайте ги със сапунена вода и ги търкайте с неметална четка.

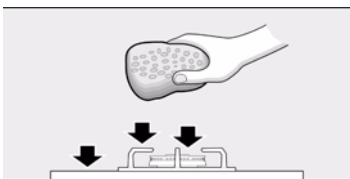

Ако решетките разполагат с гумени крачета, внимавайте като ги почиствате. Гумените крачета могат да се изплъзнат и да одраскат плочата.

Винаги подсушавайте добре котлоните и решетките. Наличието на вода или мокри повърхности може да повреди емайла.

След почистване и подсушаване на котлоните, уверете се, че плочите са поставени правилно върху дифузера.

Неподходящи продукти

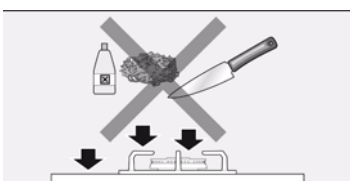

Не плъзгайте съдовете по стъклото, за да не го издраскате. Също така избягвайте силните и остри удари по стъклото. Избягвайте ударите и по ръбовете.

Не използвайте уреди на пара за почистване. Могат да наранят плочата на печката.

Избягвайте употребата на абразивни вещества, телени гъби и всякакви остри предмети за да почиствате остатъците от засъхнала храна върху плочата.

Ако плочата на печката е със стъклен или алуминиев панел, не използвайте нож, шпакла или друг остър предмет, за да почиствате фугите с металния край.

Не използвайте остри предмети за да почистите котлоните, металните очертания или стъклените и алуминиеви панели, ако има такива.

Поддръжка

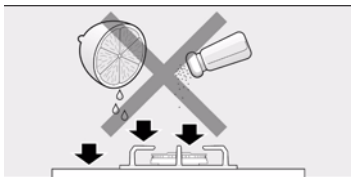

Почиствайте незабавно разлятите течности, ще се спестят ненужни усилия по-късно.

Така например, песъчинките, които изпадат при почистване на зеленчуци и зарзават, надраскват стъклената повърхност.

Стопената захар или продукти с високо съдържание на захар, които са се разсипали, трябва незабавно да се изчистят със шпакла за стъкло.

Възможни повреди

Понякога появилите се повреди могат да бъдат отстранени много лесно. Преди да позвъните на Сервизния център, обърнете внимание на следните препоръки:

Повреда	Възможна причина	Решение
Електрическото захранване е повредено.	Дефектен предпазител Има изгорял диференциал или автоматичен предпазител.	Да се провери в централното табло дали не е изгорял някой автоматичен предпазител или диференциал. Да се провери в централното захранване дали не е изгорял някой автоматичен или друг предпазител.
Автоматичното включване не функционира.	Може да са останали остатъци от храна или от почистването между дюзите и котлоните. Котлоните са мокри. Плочите на котлона не са поставени правилно. Уредът не е заземен, или не е свързан правилно, или щепселът е дефектен.	Мястото между дюзата и котлона трябва да е чисто. Да се подсушат внимателно плочите на котлоните. Да се провери дали плочите са поставени правилно върху котлоните. Свържете се с монтажния техник.
Пламъкът не е равномерен.	Плочите на котлона не са поставени правилно. Отворите на котлона са замърсени.	Поставете правилно плочите. Почистете отворите на дифузера.
Изтичането на газ не е нормално или е спряно.	Изтичането на газ е спряно от междинни ключове. Ако газът идва от бутилка проверете дали не е празна.	Отворете възможните междинни ключове. Сменете бутилката.
Ако има миризма на газ в кухнята.	Някой кран е отворен. Възможно е изтичане на бутилката.	Затворете кранчето. Уверете се, че бутилката не изтича.
Вентилите за сигурност на някой котлон не функционират.	Не сте задържали ключа достатъчно време. Отворите на котлона са замърсени.	Веднъж включен котлона, задържете ключа за няколко секунди. Почистете отворите на дифузера.

Сервизен център

За да се използва нашия Сервизен център, трябва да представите номера на продукта (E-Nr.) и номера на производство (FD) на уреда. Тази информация фигурира върху стикера с характеристики, в долната част на плочата и на етикета на упътването.

Гаранционни условия

Гаранционните условия са определени от представителството на нашата фирма в страната, където се е извършила покупката. Допълнителна информация можете да получите в централите за продажба. Необходимо е да представите договора за покупка, за да може да ползвате гаранцията. Запазва се правото за промени.

Опаковка и използвани уреди

Ако на стикера на уреда има символ , имайте предвид следното.

Изхвърляне на отпадъци, съобразено с опазването на околната среда

Разопакувайте уреда и изхърлете опаковката на подходящото за тази цел място.

Уредът е изработен съобразно изискванията на европейската норматива 2002/96/CE за електрически уреди WEEE (waste electrical and electronic equipment).

Sadržaj

Sigurnosna upozorenja	39
Vaš novi uređaj	41
Plamenici	42
Ručno paljenje	42
Automatsko paljenje	43
Sigurnosni sustav	43
Gašenje plamenika	43
Razine snage	43
Glavni prekidač / Blokada kuhinjske ploče (Main Switch)	44
Upozorenja	45
Odgovarajuće posude	46
Posuda wok	46
Rad električne ploče s dvostrukom grijaćom pločom	47
Paljenje/gašenje	47
Savjeti	48
Dodaci	49
Nosiva rešetka wok	49
Dodatna nosiva rešetka kuhala	49
Savjeti za kuhanje	49
Upozorenja prilikom korištenja	50
Čišćenje i održavanje	51
Čišćenje	51
Neodgovarajuća sredstva za čišćenje	51
Održavanje	52
Nedostaci	53
Tehnička podrška	54
Uvjeti jamstva	54
Ambalaža i isluženi uređaji	54
Uklanjanje otpada u skladu s mjerama za zaštitu okoliša	54

Poštovani korisnici:

Čestitamo vam na izboru i zahvaljujemo na ukazanom povjerenju. Ovaj praktični uređaj, moderan i funkcionalan, napravljen je od najkvalitetnijih materijala koji su podvrgnuti strogoj kontroli kvalitete tijekom cijelog proizvodnog procesa i pomno provjereni kako bi zadovoljili sve vaše zahtjeve za savršenim kuhanjem.

Ne raspakiravajte uređaj do same ugradnje.

Prije ugradnje uređaja pažljivo pročitajte ove upute. . Sadržaj ovih uputa temelj je ispravnog rada i, što je najvažnije, vaše sigurnosti.

Pakiranje uređaja je napravljeno od materijala koji su potrebni kako bi pružili djelotvornu zaštitu tijekom transporta. Ti materijali se u potpunosti mogu reciklirati, tako da se umanjuje njihovo štetno djelovanje na okoliš. Pozivamo vas da slijedeći sljedeće savjete i vi pridonese očuvanju okoliša:

- odložite pakiranje u odgovarajući kontejner za recikliranje,
- prije nego što bacite oštećeni uređaj, pobrinite se da se ne može ponovno koristiti. Od svoje lokalne uprave zatražite adresu najbližeg odlagališta materijala za reciklažu te tamo predajte svoj uređaj,
- ne bacajte korišteno ulje u sudoper. Spremite ga u zatvorenu posudu i zbrinite na sakupljalištu ili, ako ono ne postoji, u kontejner za otpad (završit će na kontroliranom odlagalištu otpada; možda nije najbolje rješenje ali će se izbjeći zagađivanje voda).

VAŽNO:

Ukoliko se suprotno našim očekivanjima pojavi oštećenje ili uređaj ne zadovolji očekivane zahtjeve kvalitete, molimo vas da nas što prije o tome obavijestite. Kako bi garancija bila važeća, uređaj ne smije biti korišten.

Sigurnosna upozorenja

Pažljivo pročitajte ove upute. Tek tada ćete moći rukovati svojim uređajem uspješno i sigurno.

Kompletnu instalaciju, regulaciju i preinaku na drugu vrstu plina mora izvesti ovlaštena tehnička osoba u skladu s važećim normama i zakonskim propisima te uvjetima tvrtki za opskrbu električnom energijom i plinom. Za prebacivanje na drugu vrstu plina preporučuje se pozvati naš tehnički servis.

Prije ugradnje nove kuhinjske ploče, provjerite može li se ista postaviti sukladno svim uputama za ugradnju.

Ovaj uređaj se može montirati isključivo na dobro ventiliranom mjestu poštujući važeće propise i norme koje se odnose na ventilaciju. Uređaj nije dozvoljeno priključivati na sustav za odvod proizvoda izgaranja.

Ovaj uređaj namijenjen je isključivo uporabi u domaćinstvima i nije za profesionalnu uporabu. Uređaj nije moguće montirati u jahte ili kampere / kamp prikolice.

Mjesto na kojem se uređaj postavlja mora imati propisanu i ispravnu ventilaciju.

Uređaj ne izlagati strujanju zraka. Plamenici se mogu gasiti.

Uređaj je tvornički prilagođen vrsti plina koja je naznačena na oznaci uređaja.

Ne dirajte unutrašnjost uređaja. Ako se to pokaže potrebnim, obratite se našem tehničkom servisu.

Sačuvajte upute za uporabu i ugradnju i predajte ih zajedno s uređajem u slučaju promjene vlasnika.

Ako primijetite da je uređaj oštećen, nemojte ga uključivati. Obratite se našem tehničkom servisu.

Površine uređaja za kuhanje se tijekom rada zagrijavaju. Postupajte oprezno. Držite djecu dalje od uređaja.

Uređaj koristite isključivo za kuhanje, nikad za zagrijavanje prostorije.

Pregrijane masnoće i ulje lako su zapaljivi. Ne udaljavati se tijekom zagrijavanja ulja i masti. U slučaju da se zapale, plamen nemojte gasiti vodom. Opasnost od opekotina! Pokrijte posudu poklopcem kako bi se ugušio plamen i isključite grijaće područje.

U slučaju kvara isključite dovod plina i električne struje. Za popravak se obratite našem tehničkom servisu.

Ne okrećite gumbere naredbi na silu. Odmah nazovite naš službeni tehnički servis kako bi se izvršio popravak ili zamjena.

Ne stavljajte deformirane i nedovoljno stabilne posude na ploče i nad plamenike kako se ne bi slučajno prevrnule.

Za čišćenje kuhinjske ploče ne koristite uređaje na paru. Opasnost od strujnog udara!

Ovaj uređaj nije namijenjen osobama smanjenih tjelesnih, osjetilnih i mentalnih sposobnosti (uključujući djecu) ili osobama s nedovoljnim iskustvom i znanjem, izuzev ako su tijekom korištenja uređaja pod nadzorom i uputama osobe odgovorne za njihovu sigurnost.

Ovaj uređaj pripada klasi 3, sukladno normi EN 30-1-1 za plinske uređaje: ugradbeni uređaj.

Ispod i u blizini ovog kuhinjskog uređaja ne držite i ne koristite kemijska korozivna, zapaljiva sredstva i neprehrambene proizvode.

Ne ostavljajte uređaj bez nadzora za vrijeme rada.

Slike koje se nalaze u ovom priručniku su orijentacijskog karaktera.

Proizvođač ne snosi odgovornost za posljedice nastale zbog nepridržavanja uputa iz ovog priručnika.

Vaš novi uređaj

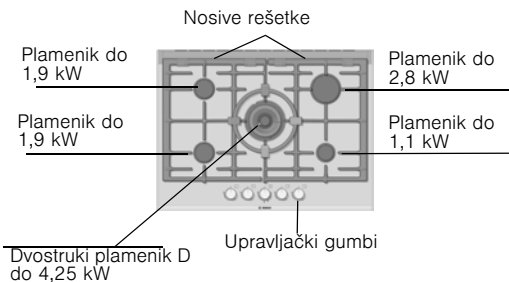
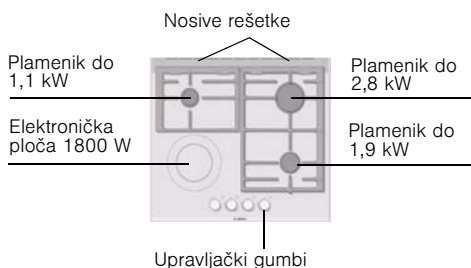
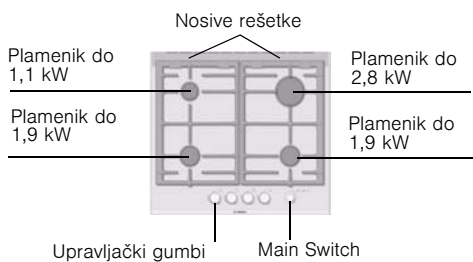
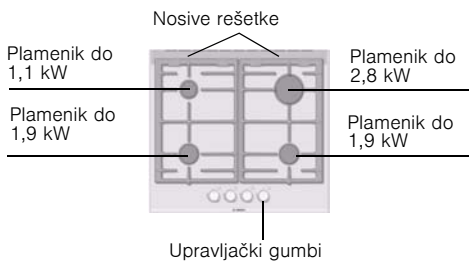
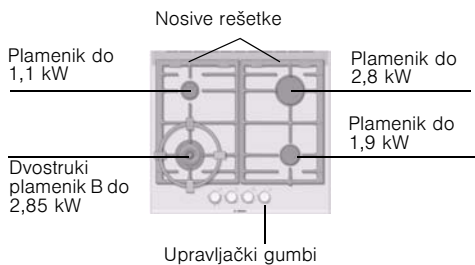

Plinski plamenici

Kako radi



Na svakom gumbu aktivatora označen je plamenik kojim upravlja. Sl. 1.



Radi ispravnog rada uređaja potrebno je provjeriti jesu li sve nosive rešetke i dijelovi plamenika ispravno priključeni. Sl. 2-3-4.

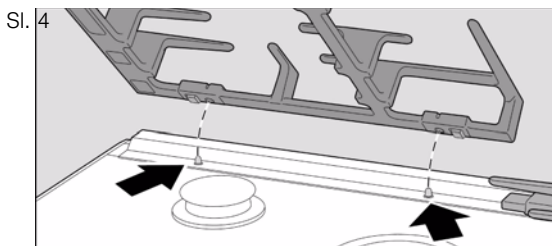
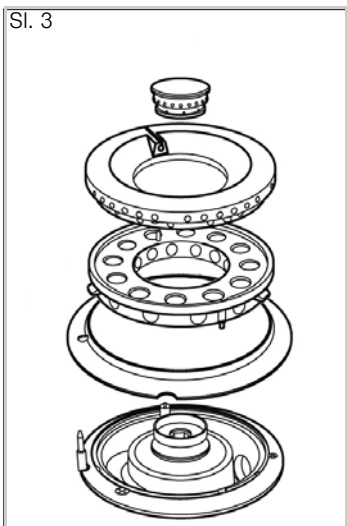

Ručno paljenje

1. Pritisnite gumb odabranog plamenika te ga okrećite ulijevo do željenog položaja.
2. Plameniku približite upaljač ili plamen (plinski upaljač, žigicu).

Automatsko paljenje

Ako vaša kuhinjska ploča ima automatsko paljenje: (svječiće):

1. Pritisnite gumb odabranog plamenika te ga okrenite ulijevo do položaja najjače snage. Dok je gumb pritisnut, nastaju iskre u svim plamenicima. Pali se plamen (više nije potrebno držati pritisnut gumb).
2. Okrenite gumb do željenog položaja.

Ukoliko plamen nije vidljiv, okrenite gumb do položaja za gašenje i ponovite postupak paljenja. Ovaj put gumb držite pritisnutim duže vrijeme (do 10 sekundi).

Pozor! Ako prođe 15 sekundi, a plamen se ne pojavi, ugasite plamenik i otvorite prozor ili vrata prostorije. Do ponovnog pokušaja paljenja plamenika pričekajte minutu.

Sigurnosni sustav

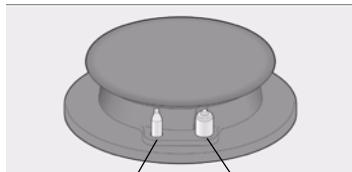

Bimetal

Svječića

Ovisno o modelu, kuhinjska ploča može imati sigurnosni sustav (bimetal) koji sprječava istjecanje plina u slučaju nenamjernog gašenja plamenika. Kako biste provjerili je li ta naprava aktivna, na uobičajeni način upalite plamenik i držite ga pritisnutim 4 sekunde nakon pojavljivanja plamena.

Gašenje plamenika

Zakrenite gumb udesno do položaja 0.

Razine snage

Položaj



Gumb ugašen

Veliki plamen



Najveći plamen ili najveći kapacitet i električno paljenje

Mali plamen



Najmanji plamen ili najmanji kapacitet

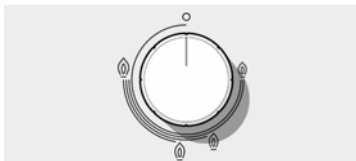

U slučaju dualnih dvostrukih plamenika, unutarnji i vanjski plamen se mogu regulirati neovisno jedan o drugom.

Moguće razine snage su:

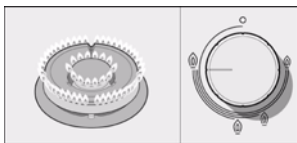

Vanjski i unutrašnji plamen u maksimalnom položaju.

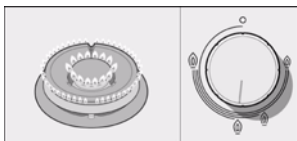

Vanjski plamen u minimalnom položaju, a unutrašnji u maksimalnom.

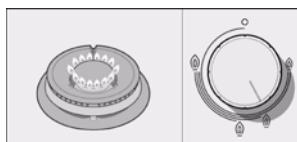

Unutrašnji plamen u maksimalnom položaju.

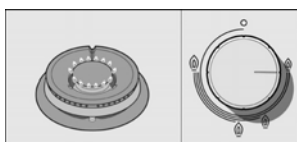

Unutrašnji plamen u minimalnom položaju.

Glavni prekidač / Blokada kuhinjske ploče (Main Switch)

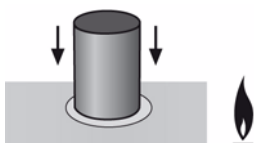
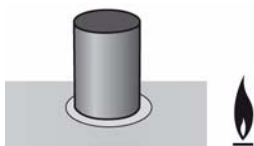

Kuhinjska ploča može imati jedan glavni prekidač koji prekida glavni tijek plina i istodobno gasi sve plamenike. Ovaj prekidač je vrlo praktičan ako imate djecu ili iz bilo kojeg razloga želite brzo ugaziti sve plamenike.

Blokiranje kuhinjske ploče:

1. Pritisnite glavni prekidač.

Svi plamenici koji su upaljeni, ugazit će se. Uglaviti ploču za kuhanje.

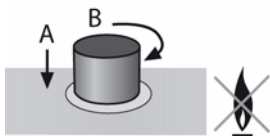

Deblokiranje kuhinjske ploče:

1. Postaviti sve gumbes na poziciju za gašenje.
2. Postaviti sve gumbes na poziciju za gašenje. Otvara se glavni protok plina.

Možete koristiti svoju ploču za kuhanje na uobičajen način.

Tijekom rada plamenika čujan je lagani zvižduk.

Tijekom nekoliko prvih korištenja ispuštaju se mirisi koji ne upućuju na kvar ili neispravan rad, a koji će daljnjim korištenjem nestati.

Nekoliko sekundi nakon gašenja plamenika nastaje zvuk poput tupog udarca, a ne radi se ni o kakvom kvaru nego o znaku da je sigurnosni sustav deaktiviran.

Održavanje uređaja čistim. Ako su svjećice zaprljane, paljenje će biti neispravno. Redovito ih čistite nemetalnom četkicom. Imajte na umu da svjećice nisu otporne na snažne udarce.

Plamen narančaste boje je uobičajen. Pojavljuje se ako u prostoriji ima prašine, prolivene tekućine, itd.

Korištenje plinskog uređaja povećava temperaturu i vlažnost prostora na mjestu ugradnje. Potrebno je osigurati dobru ventilaciju kuhinje: Držati otvorene sve otvore za prirodnu ventilaciju ili ugraditi uređaj za mehaničku ventilaciju (kuhinjska napa).

Duže i češće korištenje uređaja može zahtijevati potpuno prozračivanje, primjerice otvaranjem prozora ili učinkovitijeg prozračivanja, pojačavanjem mehaničke ventilacije ako postoji.

U slučaju nenamjernog izlaženja plamena iz plamenika ugasite plamenik i ne pokušavajte ga paliti barem 1 minutu.

Upozorenja

Odgovarajuće posude



Plamenik	Najmanji promjeri posuda	Najveći promjeri posuda
Dvostruki plamenik	22 cm	
Dvostruki plamenik B	22 cm	
Dvostruki plamenik D	22 cm	
Veliki plamenik	22 cm	26 cm
Normalni plamenik	14 cm	20 cm
Pomoćni plamenik	12 cm	16 cm
Električna ploča	18 cm	

Posuda wok



Wok je kuhinjski uređaj porijeklom iz Kine, a radi se o vrsti lagane, okrugle duboke tave s drškama i ravnim ili udubljenim dnom.

U woku se namirnice mogu pripremati na različite načine: pirjane, pržene, na grilu, laganoj vatri, ali i na pari. Može se reći da wok ponekad može poslužiti kao tava, ponekad kao lonac, a zahvaljujući svojem obliku i veličini, omogućava pripremanje i većih količina jela.

U woku se toplina jednoliko i suho raspršuje, a jaka toplina koja se nakuplja omogućava pripremu jela u najkraćem vremenu, a osim toga potrebno je manje ulja i zbog toga je jedan od najzdravijih i najbržih načina pripremanja jela.

Prilikom korištenja posude wok, slijedite upute proizvođača.

Rad električne ploče s dvostrukom grijaćom pločom

Modeli opremljeni stakleno-keramičkom pločom imaju dvostruki strujni krug koji predstavljaju dvije grijaće površine, središnju od 700 W i drugu potpunu od 1800 W za slučaj da uređaj radi na 230 V električnog napona.

Paljenje / gašenje

Kako upaliti

Sl. 5



Manja grijaća površina (središnja) se uključuje okrećući gumb suprotno položaju za gašenje 0 koju može zamijeniti u bilo kojim prikazanim pokazateljima od 1 do 9. Sl. 5

Položaj 1: najmanja snaga.

Položaj 9: najveća snaga.

Sl. 5a.

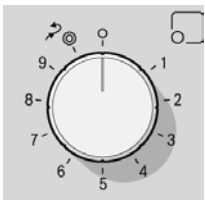

Ukoliko želite koristiti i grijaću ploču za pojačano zagrijavanje, morate okrenuti upravljački gumb do prelaska položaja 9, slika 5a i potom ostaviti na položaju 9 (najjače zagrijavanje) ili na bilo kojem međupoložaju za dovod slabije topline. Za ponovno korištenje manje grijaće površine okrenite gumb suprotno položaju za gašenje 0 i ponovno uključite.

Kako ugasi

Kontrolna lampica za rad/ preostalu toplinu upalit će se kad se površina ploče ohladi.

Napomena

Na početku kuhanja se preporučuje najviša razina snage koju ćete nakon nekoliko minuta smanjiti na srednju snagu.

Izbjegavajte proljevanje tekućine po površini električne ploče.

Nemojte kuhati u mokrim posudama.

Zaostala toplina

Električna kola mogu se ugasi malo prije nego što je kuhanje gotovo. Zbog zaostale topline kuhanje će se nastaviti tijekom još nekoliko minuta uz uštedu energije.

Savjeti

	Ploča s 9 položaja
Rastapanje: čokolada, maslac, želatina	1-2
Kuhanje: riža, bešamel, ragout	2-3
Kuhanje: krumpir, tjestenina, povrće	4-5
Pirjanje: pirjano meso, mesne rolade	4-5
Kuhanje na pari: riba	5
Zagrijavanje, održavanje temperature: pripremljena jela	2-3-4-5
Pečenje: odresci, biftek, omlet	6-7-8
Kuhanje i naglo prženje	9

Ovi predloženi položaji su orijentacijskog karaktera. Snagu treba povećati u slučaju:

- značajnije količine tekućine,
- velikih jela,
- kuhanja u posudama bez poklopca.

Dodaci

Ovisno o modelu, kuhinjska ploča ima sljedeće dodatke. Iste možete potražiti kod službenog tehničkog servisa.

Nosiva rešetka wok

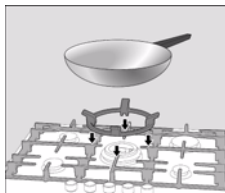

Koristiti isključivo za dvostruke plamenike i posude s promjerom većim od 26 cm (posude za pirjanje, glinene tave, itd.) i posude s udubljenim dnom.

Dodatna nosiva rešetka kuhala

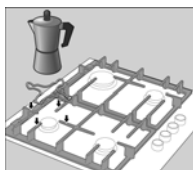

Koristiti isključivo pomoćne plamenike i posude promjera manjeg od 12 cm.

Proizvođač ne snosi odgovornost za neispravno korištenje ovih dodatnih nosivih rešetki.

Savjeti za kuhanje

Plamenik	Vrlo jaka	Jaka	Srednja	Lagana
Dvostruki plamenik	Prokuhavanje, kuhanje, pečenje, omeleti, azijska jela (wok).		Podgrijavanje i održavanje temperature: gotova jela, kuhana jela.	
Veliki plamenik	Teleći odrezak, biftek, omelet, pržena jela.		Riža, bešamel, ragout.	Kuhanje na pari: riba, povrće.
Normalni plamenik	Krumpir na pari, svježe povrće, variva, tjestenina.		Podgrijavanje i održavanje temperature: kuhanih jela i kuhanje finih variva.	
Pomoćni plamenik	Kuhanje: variva, riža na mlijeku, karamel.		Odmrzavanje i lagano kuhanje: mahunarke, voće, smrznuti proizvodi.	Priprema/ rastapanje: maslac, čokolada, želatina.

Upozorenja prilikom korištenja

Sljedeći savjeti pomažu pri uštedi energije i služe za izbjegavanje oštećenja posuda za kuhanje:

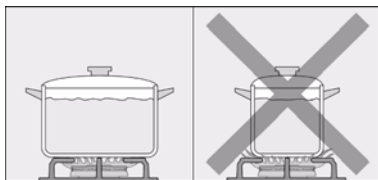

Koristite posude one veličine koja odgovara plameniku.

Nemojte koristiti posude malog promjera za kuhanje na velikim plamenicima. Plamen ne smije prelaziti rub dna posude.

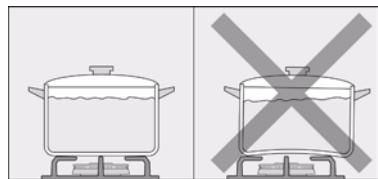

Ne koristite deformirane posude koje ne možete stabilno namjestiti na grijače područje. Posude se mogu izvrnuti.

Koristite posude ravnog i debelog dna.

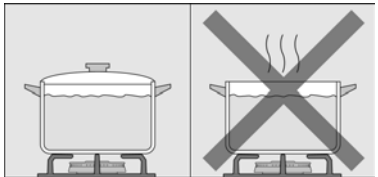

Nemojte kuhati u nepoklopljenim ili djelomično poklopljenim posudama, tako se nepotrebno troši energija.

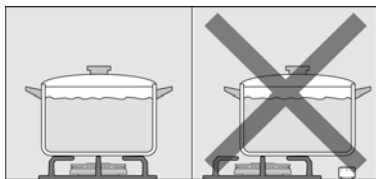

Dobro centrirajte posudu iznad plamenika. U suprotnom se može prevrnuti.

Ne stavljajte velike posude na plamenike u neposrednoj blizini gumba. Na taj način ih previsoke temperature mogu oštetiti.

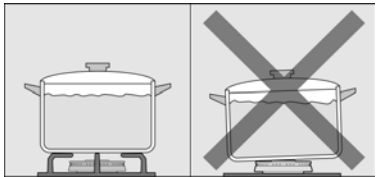

Stavite posude iznad nosivih rešetki, nikada neposredno iznad plamenika.

Rukujte pažljivo posudama koje se nalaze na ploči za kuhanje.

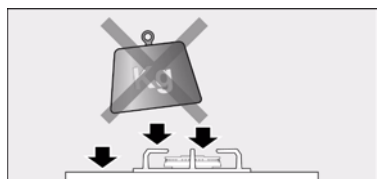

Ne udarajte po ploči za kuhanje i ne stavljajte na nju teške predmete.

Prije korištenja provjerite jesu li nosive rešetke i poklopci plamenika pravilno namješteni a ako nisu namjestite ih.

Čišćenje i održavanje

Čišćenje



Kad se uređaj ohladi koristite spužvu, vodu i deterdžent.

Nakon svakog korištenja i hlađenja očistite površinu dijelova plamenika. Ukoliko ostanu ostaci (hrane, kapljica masti, itd.), odmah ih očistiti jer će se kasnije zakorjetiti na površini te će biti teško uklonjivi. Kako bi plamen bio ispravan, otvori i žljebovi moraju biti čisti. Očistite ih vodom i deterdžentom i nemetalnom četkicom.

Ukoliko nosive rešetke imaju gumene nosače, tijekom čišćenja budite oprezni. Nosači se mogu prevrnuti, a nosive rešetke oštetiti ploču.

Uvijek izvadite plamenike i nosive rešetke. Kapljice vode ili vlažni dijelovi pri početku kuhanja mogu oštetiti emajl.

Nakon čišćenja i sušenja plamenika pazite da poklopce plamenika ispravno namjestite na krune plamenika.

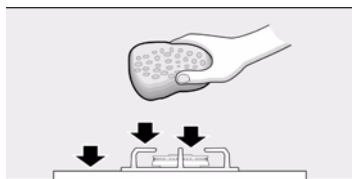

Neodgovarajuća sredstva za čišćenje

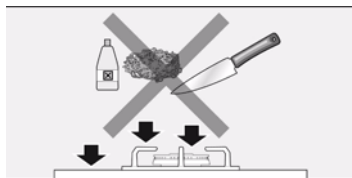

Nemojte vući posude po površini staklokeramičke ploče kako je ne biste izgrebli. Pobrinite se da na površinu staklokeramike ne padnu tvrdi ili oštri predmeti. Nemojte udarati po rubovima ploče za kuhanje.

Za čišćenje ne koristite uređaje na paru. Mogli biste oštetiti ploču.

Za skidanje zakorjelih ostataka hrane s kuhinjske ploče ne koristiti abrazivna sredstva, čelične četke, oštre predmete, noževe, itd.

Ako vaša ploča za kuhanje ima staklenu ili aluminijsku ploču, ne koristite nož, strugalicu i sl. za čišćenje spoja s metalom.

Ne koristiti noževe, strugalice i slične predmete za čišćenje staklene površine sa zaslonima plamenika, čišćenje metalnih stranica ni staklenih i aluminijskih ploča ukoliko postoje.

Održavanje

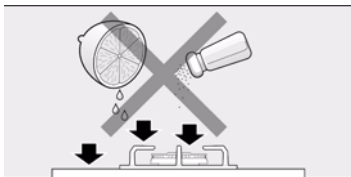

Odmah očistite tekućinu koja se prolije jer nećete nepotrebno trošiti snagu.

Zrnca pijeska, na primjer zaostala od čišćenja povrća, mogu izgrepsti staklokeramičku površinu.

Zakorjeli šećer ili namirnice sa šećerom koje se proliju, odmah se sa staklenom strugalicom moraju ukloniti s ploče.

Nedostaci

U slučaju da se otkriju nedostaci, oni se mogu lako i ukloniti. Prije nego pozovete naš tehnički servis, pročitajte sljedeće savjete:

Nedostatak	Mogući uzrok	Rješenje
Električno paljenje je u kvaru.	Ne radi osigurač. Automatski ili diferencijalni osigurač je izbačen.	Provjeriti osigurač u razvodnoj kutiji i zamijeniti ga ako je oštećen. Provjeriti gumbе u razvodnoj kutiji kako biste saznali je li došlo do izbacivanja diferencijalnog ili automatskog osigurača.
Automatsko paljenje ne radi.	Možda u prostoru između svjeće i plamenika ima ostataka hrane ili sredstva za čišćenje. Plamenici su vlažni. Poklopci plamenika nisu dobro namješteni. Uređaj nije prizemljen, pogrešno je priključen ili je prizemljenje u kvaru.	Prostor između svjeće i plamenika mora biti čist. Pažljivo osušiti poklopce plamenika. Provjeriti jesu li poklopci dobro postavljeni. Stupite u kontakt s električarom.
Plamen plamenika nije jednolik.	Poklopci plamenika nisu dobro namješteni. Žljebovi plamenika su prljavi.	Ispravno namjestiti poklopce. Očistiti žljebove plamenika.
Istjecanje plina nije uobičajeno ili plin ne istječe.	Istjecanje plina je zatvoreno ventilima za zatvaranje. Ako plin dolazi iz plinske boce, provjeriti je li ona prazna.	Otvoriti sve ventile za zatvaranje. Izmijeniti plinsku bocu.
Kuhinja ima miris plina.	Otvorena je neka plinska slavina. Moguće je da plin izlazi na spoju za plinsku bocu.	Zatvoriti slavine. Provjeriti ispravnost spoja.
Sigurnosni ventili jednog plamenika ne radi.	Prekratko pritiskanje gumba. Žljebovi plamenika su prljavi.	Kad se plamenik upali, držite gumb pritisnut nekoliko sekundi duže. Očistiti žljebove plamenika.

Tehnička podrška

Kod zahtjeva za uslugama našeg tehničkog servisa potrebno je navesti broj proizvoda (E-Nr) i broj proizvodnje (FD) uređaja. Ova informacija se nalazi na oznaci uređaja, u dijelu ispod kuhinjske ploče, na naljepnici za ručnu uporabu.

Uvjeti jamstva

Primjenjuju se uvjeti garancije utvrđeni od strane zastupnika našeg poduzeća u zemlji u kojoj je kupnja izvršena. Detaljne informacije možete zatražiti na prodajnim mjestima. Za korištenje garancije potrebno je predložiti dokaz o kupnji. Zadržavamo pravo na preinake.

Ambalaža i isluženi uređaji

Ako se na ploči uređaja pojavi simbol , imajte na umu sljedeća upozorenja.

Uklanjanje otpada u skladu s mjerama za zaštitu okoliša

Skinite ambalažu s uređaja i zbrinite je u skladu s mjerama za zaštitu okoliša.

Ovaj uređaj udovoljava Direktivi EU 2002/96/CE o elektrotehničkim i elektroničkim uređajima koja se označava kraticom WEEE (waste electrical and electronic equipment).

Содржина

Совети за безбедност	57
Вашиот нов уред.	59
Пламеници.	60
Рачно палење.	60
Автоматско палење	61
Систем за сигурност.	61
Гасење на пламеник	61
Нивоа на моќ	61
Главен прекинувач/Блокирање на готварската плоча (Main Switch)	62
Предупредувања.	63
Соодветни садови.	64
Кинески сад-вок	64
Функционирање на електричната плоча со двојно место на готвење	65
Запалено и изгасено	65
Сугестии	66
Додатоци.	67
Додатна решетка за кинескиот сад-вок	67
Додатна решетка за садот за кафе	67
Совети за готвење	67
Упатства за употреба.	68
Чистење и одржување.	69
Чистење.	69
Несоодветни производи.	69
Одржување	70
Пречки	71
Сервис за техничка поддршка.	72
Услови на гаранција	72
Амбалажа и употребувани уреди	72
Отстранување на остатоците заштитувајќи ја средината	72

Почитуван кориснику:

Ви честитае за изборот и Ви благодаруваме на дадената доверба. Овој практичен уред, модерен и функционален е произведен од најквалитетни материјали, кои беа подложени на строги контроли за квалитет за време на целиот процес на производство и внимателно испитани за да ги задоволи потребите на едно одлично готвење. Не го вадете уредот од заштитната амбалажа, до моментот на приклучок.

Ве молиме да ги прочитате упатствата пред да пристапите кон поставување или употреба на уредот. Информациите кои се содржат во овие упатства се основни за правилно функционирање и она што е многу важно за ваша сигурност.

Амбалажата на вашиот уред е произведена од материјали кои обезбедуваат неопходна и ефикасна заштита за време на транспортот. Овие материјали се целосно рециклирачки, со што го намалуваат штетното влијание врз околината. Ве повикуваме да придонесете за заштита на околината, следејќи ги следниве совети:

- ставете ја амбалажата во соодветен контејнер за рециклирање,
- пред да го фрлите уништениот и некорисен уред. Побарајте информации од вашиот општински орган за локацијата на центарот за рециклирање на материјали и потоа предадете го таму вашиот уред
- не го фрлајте употребуваното масло во лавабо. Чувајте го во еден покриен сад и предадете го во местото за собирање или ако не е доволно во корпа за фрлање(завршувајќи во ѓубре; најверојатно и не е најдобро решение, меѓутоа се избегнува загадување на водата).

ВАЖНО:

Ако во спротивно од нашите очекувања, уредот предизвика штета или не ги исполни вашите претходни очекувања за квалитет, ве молиме да не известите што е можно порано. За да биде сеуште валидна гаранцијата, уредот не треба да биде ракуван неправилно и лошо употребуван.

Совети за безбедност

Прочитајте ги внимателно следниве упатства. Само на тој начин може да се ракува со уредот на ефективен и сигурен начин.

Целокупната работа што се однесува на поставување, регулирање и адаптација на друг вид на гас треба да биде извршено од страна на авторизиран техничар, почитувајќи ја нормативата и применетото законодавство и правилата пропишани од локалните компании за електрика и гас.

Се препорачува да се јавите на техничкиот сервис при адаптација на друг вид на гас.

Пред да ја поставите вашата нова готварска плоча проверете дека поставувањето се врши во согласност со инструкциите за монтирање.

Овој уред може да биде поставен само на проветрено место, почитувајќи ги правилата во сила и прописите кои се однесуваат на вентилацијата. Не треба да се поставува уредот до уреди за гаснење на пожар.

Овој уред е направен исклучиво за домашна употреба, а не професионална. Овој уред не може да биде поставен на јаhti или авто-приколки.

Местото каде што се поставува уредот треба да располага со добра и прописна вентилација.

Не го ставајте уредот каде што има проток на воздух. Пламениците може да се изгаснат.

Овој уред излегува од фабрика со адаптиран вид на гас што е означен на плочата со карактеристики.

Не ракувајте со внатрешноста на уредот. Доколку е неопходно, јавете се во нашиот технички сервис.

Чувајте ги упатствата за употреба и поставување и приложете ги ако го давате уредот на друг.

Ако забележите некакво оштетување на уредот, не го вклучувајте. Стапете во контакт со нашиот техничкиот сервис.

Површините на уредот за готвење се затоплуваат за време на функционирање. Ракувајте со внимание. Држете ги настрана децата.

Употребете го уредот само за готвење, никогаш за затоплување.

Прегреаните маснотии или маслата лесно се запалуваат. Бидете присутни додека се затоплуваат масти или масло. Доколку се запалат, не го гасете огнот со вода. Опасност од изгоретини! Покријте го садот со поклопец за да го придушите огнот и исклучете го местото на готвење.

Во случај на дефект, прекинете го електричното и гасното напојување на уредот. За поправка, јавете се во нашиот технички сервис.

Ако некој од регулаторите не може да се врти, не употребувајте сила. Веднаш јавете се во техничкиот сервис, за да се изврши поправка или замена.

Не ставајте деформирани садови кои се нестабилни на ринглите и пламениците, за да се избегне неочекувано превртување на истите.

Не употребувајте уредчиња на пареа за чистење на плочата со карактеристики. Опасност од електрошок!

Овој уред не е наменет за да биде употребуван од страна на лица (вклучувајќи и деца) чии способности физички, емоционални или ментални се намалени или пак немаат искуство или познавање, освен ако се под надзор или обучени за употреба на уредот од страна на одговорна и сигурна личност.

Овој уред одговара на класа 3, според нормата EN 30-1-1 за уреди на гас: уред вграден во мебел.

Не оставајте ниту употребувајте хемиски корозивни производи, пареа, запаливи материјали, како и непрехранбени производи под или во близина на уредот за домашна употреба.

Не го оставајте уредот за време на работата без надзор.

Шемите кои се претставени во овој прирачник со инструкции се ориентациони.

Производителот е ослободен од одговорност доколку не се следат упатствата од овој прирачник.

Вашиот нов уред

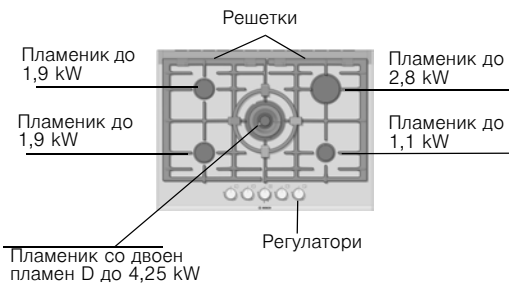
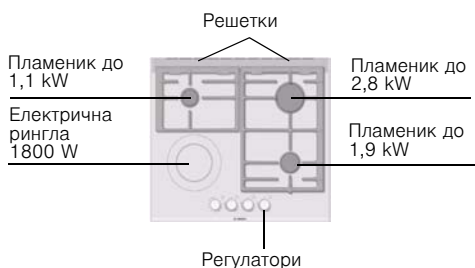
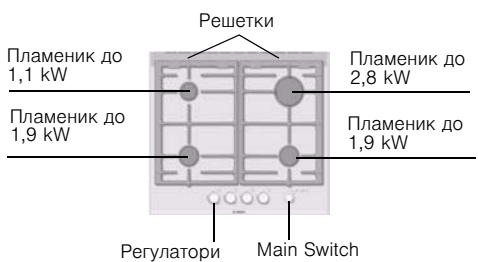
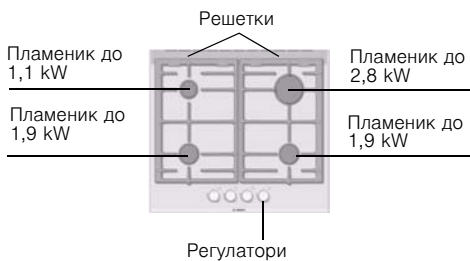
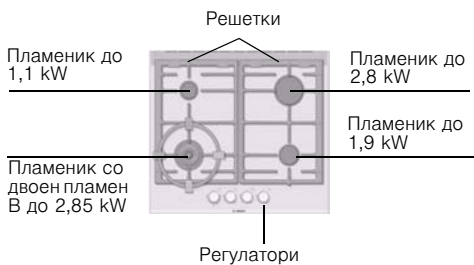

Пламеници со гас

Функционирање



На секој регулатор го има означено пламеникот кој се регулира. Сл. 1.



За правилно функционирање на уредот е неопходно да се осигураме дека решетките и сите делови од пламениците се добро наместени. Сл. 2-3-4.

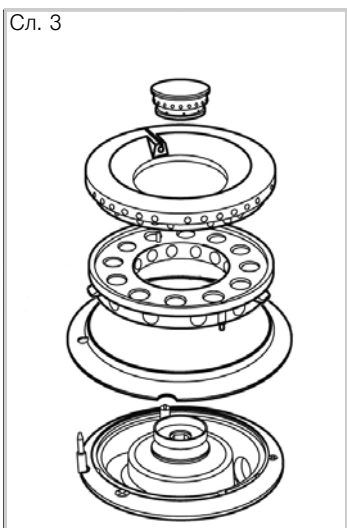

Сл. 4

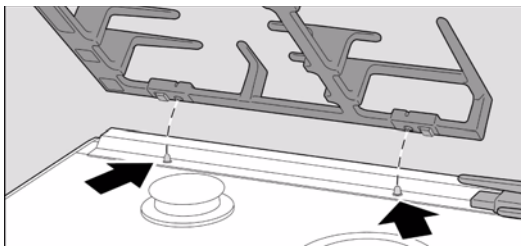

Рачно палење

1. Притиснете го регулаторот од избраниот пламеник и завртете го на лево до посакуваниот степен.

2. Приближете некаков вид на запалка или пламен (запалка, кибрит, итн.) до пламеникот.

Автоматско палење

Доколку готварската плоча располага со автоматско палење (свеќички):

1. Притиснете го регулаторот од избраниот пламеник и завртете го на лево до степен на максималната моќ. Додека регулаторот е притиснат, се појавуваат искри на секој пламеник. Пламенот се пали (и веќе не е потребно да се притиска регулаторот).
2. Завртете го регулаторот на посакуваниот степен.

Ако не се појави пламен, завртете го регулаторот до степен за гасење и повторете ги чекорите. Овој пат, држи го притиснат регулаторот подолго време (до 10 секунди).

Внимание! Ако поминат 15 секунди и пламенот не се запали, исклучете го пламеникот и отворете ја вратата или прозорецот од просторијата. Почекајте барем една минута пред да се обидете повторно да го запалите пламеникот.

Систем за сигурност

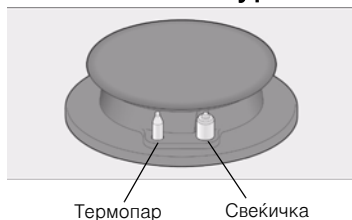

Според моделот, готварската плоча може да располага со систем за сигурност (термопар), што не го прекинува пристапот на гас доколку пламениците се изгасат случајно. За да се осигураме дека овој уред е активиран, запалете го нормално пламеникот, без да го пуштите регулаторот, цврсто држете го притиснат и за време од 4 секунди треба да се појави пламен.

Гасење на пламеник

Завртете го соодветниот регулатор на десно до степен 0.

Нивоа на моќ

Степен



Затворен регулатор

Голям пламен



Максимален отвор или капацитет и електрично палење

Мал пламен



Минимален отвор или капацитет

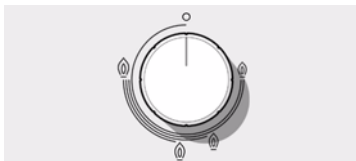

Во случај на двојни пламеници со двоен пламен, внатрешните и надворешните пламеници можат да се регулираат независно.

Можните нивоа на моќ се следниве:

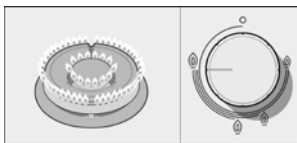

Надворешен и внатрешен пламен со максимална моќ.

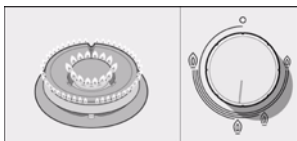

Надворешен пламен со минимална моќ, внатрешен пламен со максимална моќ.

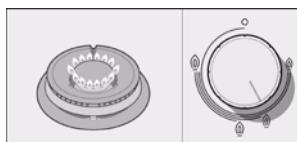

Внатрешен пламен со максимална моќ.

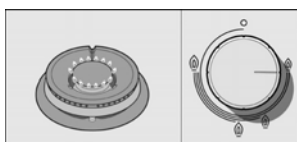

Внатрешен пламен со минимална моќ.

Главен прекинувач/ Блокирање на готварската плоча (Main Switch)

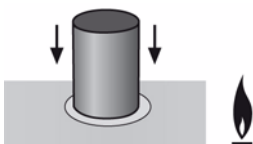
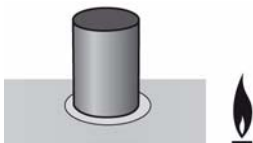

Готварската плоча може да располага со главен прекинувач, што го прекинува доводот на гас и ги гасне сите пламеници наеднаш. Овој прекинувач е многу практичен ако имате деца, или поради некој друг мотив треба брзо да ги изгаснете сите пламеници.

За блокирање на готварската плоча:

1. Притиснете го главниот прекинувач.

Сите пламеници кои се запалени се гасат.
Готварската плоча се блокира.

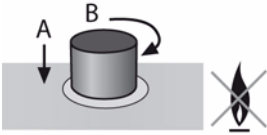

За одблокирање на готварската плоча:

1. Ставете ги сите регулатори на степен-изгаснато.
2. Притиснете и свртете го главниот прекинувач во правец на стрелите на часовникот до крај. Ќе се отвори доводот за гас.

Сега може повторно да се користи готварската плоча.

Предупредувања

За време на функционирање на пламеникот, нормално е да се слуша слаб звук.

При првите употреби нормално е да се чувствуваат мириси, ова не претставува никаква опасност, ниту лошо функционирање, кои потоа исчезнуваат.

Неколку секунди откако ќе се запали пламеникот, се јавува еден звук (удар), не е никаква пречка, тоа значи дека системот за сигурност престанал да функционира.

Одржувајте беспрекорна чистота. Доколку свеќичките се валкани, пламенот не е правилен. Чистете ги повремено со мала неметална четкичка. Имајте во предвид дека свеќичките не смеат да бидат подложни на механички оштетувања.

Пламен со портокалова боја е нормален. Се должи на присуство на прашина во просторот, истурени течности, итн.

Употреба на уред за готвење на гас произведува топлина и влажност на местото каде што е поставен. Треба да се обезбеди добра вентилација во кујната: оставете ги отворени природните отвори за вентилација или поставете уред за механичка вентилација (аспиратор-своно)

Постојаната и долга употреба на уредот бара додатна вентилација, на пример, отворање на прозорец или на пример поефикасна вентилација што ја зголемува моќта на механичката вентилација, ако постои.

Во случај на ненадејно гасење на пламенот од пламениците, затворете го регулаторот на пламеникот и не се обидувајте да го запалите одново за време помало од 1 минута.

Соодветни садови



Пламеник	Минимален дијаметар на садот	Максимален дијаметар на садот
Пламеник со двоен пламен	22 см	
Пламеник со двоен пламен В	22 см	
Пламеник со двоен пламен D	22 см	
Брз пламеник	22 см	26 см
Полу-брз пламеник	14 см	20 см
Помошен пламеник	12 см	16 см
Електрична рингла	18 см	

Кинески сад-вок



Вок-от е готварски сад кој потекнува од Кина, е еден вид на лесен сад-тава, овален, длабок, со рачки и со рамна и конкавна основа.

Во кинескиот сад-вок, јадењата може да се приготвуваат на различен начин: варени, пржени, на тивок оган, печени, дури и готвење на пареа. Може да се каже дека понекогаш се употребува како сад-тава и лонец, благодарение на формата и големината, дозволува да се готват производи со поголема големина.

Во кинескиот сад-вок, топлината се распределува на еднаков начин, интензивната топлина што се акумулира дозволува да се готват јадењата за пократко време и помалку се користи масло за јадење, поради тоа е еден од најбрзите и најздравите начини на готвење.

Кога се употребува кинескиот сад-вок, следете ги упатствата од производителот.

Функционирање на електричната плоча со двојно место на готвење

Моделите што се опремени со стаклокерамичка плоча се со двојни подрачја, давајќи на тој начин, две можни места на готвење, една централна од 700 W и една целосна од 1800 W, во случај кога уредот функционира со напон од 230 V.

Запалено и изгасено

Како да се запали

Сл. 5



Малото место на готвење (централно), се вклучува вртејќи го регулаторот во правец на стрелките на часовникот ослободувајќи се од степен 0, момент од кој може да се застане на било кој означен знак од 1 до 9. Сл. 5.

Степен 1: минимална моќ.

Степен 9: максимална моќ.

Сл. 5а

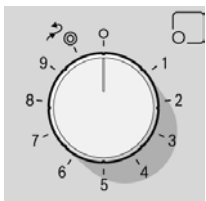

Доколку сакате да го користите местото за продолжено загревање, треба да го свртите регулаторот после степен 9, Сл. 5а и потоа да го оставите на степен 9 (максимално загревање) или пак на друг меѓустепен за помал допринос на топлина. За да го употребите одново малото место на готвење, свртете го регулаторот во обратен правец од стрелките на часовникот односно до степен 0, вклучете ја одново.

Како да ја исклучите

Контролната светилка за функционирање/ преостанатата топлина се гасат откако ќе се излади површината на плочата.

Забелешка

Се препорачува да се употреби максимална моќ на почетокот на готвењето и потоа да се помине на средните степени откако ќе изминат неколку минути.

Избегнувајте истурање на течности над површината од електричната рингла.

Не гответе со влажни садови.

Преостаната топлина

Електричната рингла може да се изгасни извесен период пред завршување со готвењето. Преостанатата топлина го продолжува готвењето за времетраење од неколку минути и на овој начин се заштедува енергија.

Сугестии

	Рингла на степен 9
Топење: чоколадо, путер, желатин	1-2
Варење: ориз, бешамел, рагу	2-3
Варење: компири, паста, зеленчук	4-5
Печење: стек, роловано месо	4-5
Готвење на пареа: риба	5
Загревање, одржување топло: претходно подготвено јадење	2-3-4-5
Печење: шницли, кремнадли, омлети	6-7-8
Варење и печење до зацрвенување	9

Овие сугерирани степени се ориентациони.
Треба да се зголеми моќта во случај на:

- поголема количина на течност,
- големи чинии,
- готвење во садови без поклопец.

Додатоци

Додатна решетка за кинескиот сад-вок

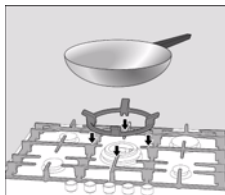

Додатна решетка за садот за кафе

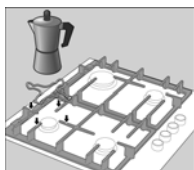

Според моделот, готварската плоча може да ги има следниве додатоци. Исто така тие можат да се набават во техничкиот сервис.

Се употребува само на пламеник со двоен или троен пламен со садови со дијаметар поголем од 26 см (метална плоча за печење, сад од глина, итн.) и со садови со конкавна основа.

Специјално се употребува на пламеници како додаток со садови со дијаметар помал од 12 см.

Произведувачот не ја превзема одговорноста ако не се употребуваат или се употребуваат неправилно овие додатни решетки.

Совети за готвење

Пламеник	Многу јако	Јако	Средно	Бавно
Пламеник со двоен пламен	Вриење, варење, печење до зацрвенување, потпечување, азиски јадења (вок).		Одново загревање и одржување топло: претходно подготвени јадења, зготвени јадења.	
Брз пламеник	Шницла, кремнадла, омлет, пржени јадења.		Ориз, бешамел, рагу.	Готвење на параа: риба, зеленчук.
Полу-брз пламеник	Компири на параа, свеж зеленчук, мешан зеленчук, паста.		Одново загревање и одржување топло: готвени јадења и деликатесни јадења.	
Помошен пламеник	Варење: јадења, сутлијач, карамела.		Одмрзнување и готвење на тивок оган: мешунки, овошје, замрзнати производи.	Приготвување/топење: путер, чоколадо, желатин.

Упатства за употреба

Следниве совети ќе ви помогнат да заштедите енергија и да избегнете оштетување на садовите:

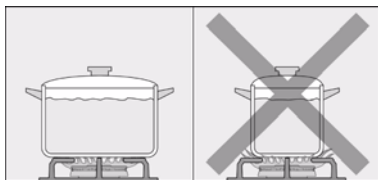

Користете садови со соодветна големина на секој пламеник.

Не користете мали садови на големи пламеници. Пламенот не треба да ги допира страниците на садот.

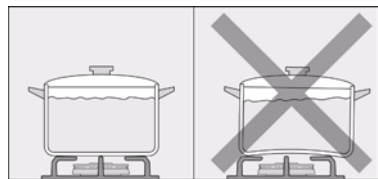

Не употребувајте деформирани садови кои се нестабилни врз готварската плоча. Садовите може да се превртат.

Употребувајте само садови со рамно и дебело дно.

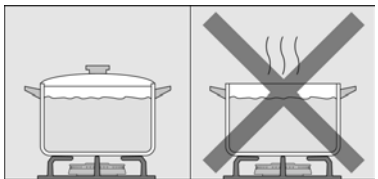

Не гответе без поклопец или со поместен сад врз ринглата, се троши непотребно повеќе енергија.

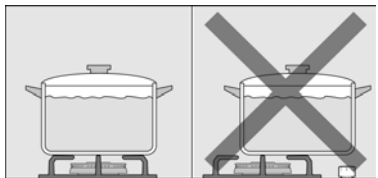

Поставете го садот добро затворен врз пламеникот. Во спротивно садот може да се преврти.

Не ставајте големи садови над пламениците блиску до регулаторите. Ова може да биде штетно поради преголемата температура.

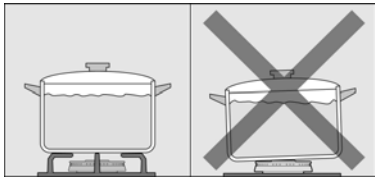

Ставете ги садовите над решетките, никогаш директно над пламеникот.

Ракувајте внимателно со садовите над готварската плоча.

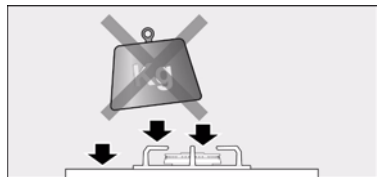

Не удирајте на готварската плоча и не ставајте над неа многу тешки предмети.

Проверете дека решетките и поклопците се добро наместени пред нивна употреба.

Чистење и одржување

Чистење



Откако ќе се излади уредот, исчистете го со сунѓер, вода и детергент.

По секоја употреба, исчистете ја површината на соодветните елементи од пламеникот откако ќе се изладат. Ако има остатоци (растурена храна, капки од масло, итн.), иако се малку, се засушуваат на површината и тешко се отстрануваат. Неопходно е отворот и грлото да бидат чисти, за да има правилен пламен. Чистете ги со вода со детергент и истријте го со неметална четкичка.

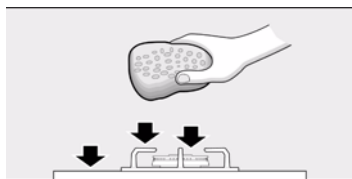

Ако решетките имаат делови од гума, одржувајте ги чисти. Може да се извадат и решетката да ја изгребе готварската плоча.

Секогаш проверувајте ги целосно пламениците и решетките. Присуството на капки од вода или влажни зони на почетокот од готвењето може да го оштети емајлот.

По чистењето и исушувањето на пламениците, проверете дали поклопците се добро наместени над дифузерот.

Несоодветни производи

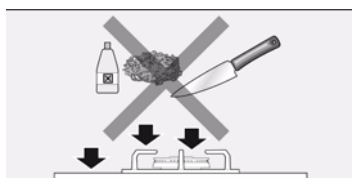

Не ставајте врз стаклото садови, бидејќи може да се изгребе. Исто така, одбегнувајте пад на тврди или остри предмети над стаклото. Не ја удирајте готварската плоча на ниеден од аглите.

Не употребувајте уредчиња за чистење на пареа. Може да се оштети готварската плоча.

Не употребувајте никогаш абразивни средства, бришачи од челик, предмети за сечење, ножеви, итн. за отстранување на стврднатите остатоци од храна врз готварската плоча.

Доколку готварската плоча има стаклен или алуминиумски панел, не употребувајте нож, гребалка или сличен метален алат за да ја исчистите.

Не користете ножеви, гребалки или слично за да ја исчистите областа од стакло со додатоците на пламеникот, ниту на металните профили ниту на панелите од стакло или алуминиум ако ги има.

Одржување

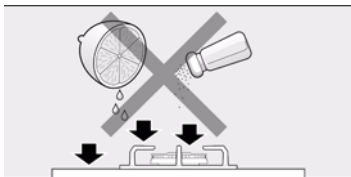

Исчистете ги веднаш истурените течности, се заштедува непотребен напор.

Зрцата од песок, на пример од чистење на зеленчуци, ја гребат површината од стакло.

Растурениот шеќер или храната со голем процент на шеќер што се има истурено, треба да се отстрани веднаш од местото на готвење со помош на гребалка за стакло.

Пречки

Во одредени случаи, настанатите пречки може да се разрешат лесно. Пред да се јавите на техничкиот сервис имајте ги во предвид следниве совети:

Пречка	Можна причина	Решение
Вообичаено електричното функционирање е оштетено.	Расипан вентил. Автоматскиот или некој друг различен скокнал.	Проверете во одделот за вентили дали вентилот е расипан и сменете го. Проверете во рамката за регулатори дали скокнал автоматскиот или некој друг.
Автоматското палење не функционира.	Може да постојат остатоци од храна или од чистењето помеѓу свеќичките и пламениците. Пламениците се влажни. Поклопците од пламеникот не се добро наместени. Уредот не е заземјен, лошо е поврзан или заземјувањето не е во ред.	Просторот помеѓу свеќичката и пламеникот мора да биде чиста. Внимателно исушете ги поклопците од пламеникот. Проверете дали поклопците се добро наместени. Стапете во контакт со електроинсталатерот.
Пламенот од пламеникот не е правилен.	Деловите од пламеникот не се добро наместени. Грлата од пламеникот се валкани.	Наместете ги правилно деловите. Исчистете ги грлата од дифузерт.
Протокот на гас не е нормален или не излегува гас.	Доводникот на гас е затворен со механизмот за заклучување. Ако гасот доаѓа од боцата, проверете да не е празна.	Отворете го евентуалниот механизам на заклучување. Сменете ја боцата.
Има мирис на гас во кујната.	Некоја славина е отворена. Можно е истекување во поврзувањето со боцата.	Затворете ги славините. Проверете дали поврзувањето е добро.
Сигурносните вентили од некој пламеници не функционираат.	Не сте го држеле притиснат регулаторот доволно време. Грлата од дифузерт се валкани.	Откако ќе го запалите пламеникот, држете го притиснат регулаторот неколку секунди. Исчистете ги грлата од дифузерт.

Сервис за техничка поддршка

Доколку се обратиме на техничката служба, треба се помогне давајќи го бројот на производот (E-Nr.) и (FD) фабричкиот број на уредот. Оваа информација е присутна на плочата со карактеристики сместена во долниот дел од готварската плоча, и на етикетата од прирачникот за употреба.

Услови на гаранција

Применетите услови на гаранција се поставени од страна на нашата фирма во земјата каде што е купен производот. Може да ги побарате деталните информации во деловите за продажба. Неопходно е да се достави доказ дека е купено за да може да се примени гаранцијата.
Задржано право на промени.

Амбалажа и употребувани уреди

Доколку на плочата со карактеристики се појави симболот , имајте ги во предвид следниве упатства.

Отстранување на остатоците заштитивајќи ја средината

Размотајте го уредот и ослободете се од амбалажата на соодветен начин во однос на средината.

Овој уред е во согласност со европското правило 2002/96/CE за електрични и електронски уреди позната како WEEE (waste electrical and electronic equipment).

Vsebina

Varnostni napotki	75
Vaš nov aparat.	77
Gorilniki	78
Ročni vžig	78
Avtomatski vžig	78
Varnostni sistem	79
Izklop gorilnika	79
Stopnje moči	79
Glavno stikalo/blokada kuhalne plošče (Main Switch)	80
Opozorila	81
Primerna posoda	81
Vok	82
Delovanje električne plošče z dvojnim kuhališčem	83
Vključitev in izključitev	83
Predlogi	84
Pribor	85
Dodatna rešetka za vok.	85
Dodatna rešetka za kavno ročko.	85
Nasveti za kuhanje.	85
Opozorila glede uporabe.	86
Čiščenje in vzdrževanje.	87
Čiščenje	87
Neprimerna sredstva	87
Vzdrževanje	88
Nepravilnosti	89
Pooblaščen servis.	90
Garancijski pogoji	90
Embalaža in iztrošeni aparati	90
Odstranitev ostankov embalaže v skladu z okoljevarstvenimi predpisi	90

Spoštovani kupec,

Čestitamo vam, ker ste kupili naš aparat ter se vam zahvaljujemo za izkazano zaupanje. Ta praktičen aparat, moderen in funkcionalen, je izdelan iz prvovrstnih materialov, ki so bili med celotnim procesom proizvodnje podvrženi strogi kontroli kakovosti in natančno preizkušeni, da bi zadovoljili vsem vašim zahtevam za popolno kuhanje.

Aparat naj ostane v zaščitni embalaži vse do začetka postopka vgradnje.

Prosimo vas, da pred inštalacijo in uporabo aparata preberete navodila. Vsebujejo vse bistvene podatke glede pravilnega delovanja aparata in, kar je najpomembnejše, glede vaše varnosti.

Embalaža vašega aparata je izdelana iz materialov, ki zagotavljajo učinkovito zaščito med prevozom. Vse te materiale je možno reciklirati in so okolju prijazni. Prosimo vas, da z upoštevanjem naslednjih nasvetov tudi vi prispevate k varovanju okolja:

- embalažo odvrzite v ustrezen zabojnik za recikliranje.
- preden odvržete iztrošen aparat, ga uničite. Na lokalni upravi se pozanimajte, kje se nahaja vam najbližji zbirni center reciklažnih materialov ter tam oddajte svoj aparat.
- odpadnega olja ne zlivajte v odtok. Spravite ga v zaprto posodo in ga oddajte na zbirnem mestu, če pa le-tega ni, ga odložite v svoj zabojnik za smeti (končalo bo na nadzorovanem smetišču, kar sicer ni najboljša rešitev, vendar boste s tem preprečili onesnaženje vode).

POMEMBNO:

Če v nasprotju z našimi pričakovanji, aparat ne izpolnjuje vaših zahtev glede kakovosti ali pa je poškodovan, vas vljudno prosimo, da nas o tem čimprej obvestite. Da je garancija veljavna, aparat ne sme biti napačno uporabljen in tudi kakršnokoli poseganje v aparat ni dovoljeno.

Varnostni napotki

Pazljivo preberite ta navodila. Šele potem boste lahko učinkovito in varno upravljali z aparatom.

Vsa dela v zvezi z inštalacijo, nastavitvijo in prilagoditvijo na drugo vrsto plina mora opraviti pooblaščen serviser, pri čemer mora upoštevati v državi veljavne zakonske normative in predpise ter predpise lokalnih podjetij za oskrbo z električno energijo in plinom. Priporočamo, da se za prilagoditev na drugo vrsto plina obrnete na pooblaščen servis.

Pred inštalacijo svoje nove kuhalne plošče se prepričajte, da bo le-ta izvedena v skladu z navodili za montažo.

Ta aparat lahko namestite samo na dobro zračenem mestu, pri čemer morate upoštevati veljavne predpise in uredbe v zvezi s prezračevanjem. Aparata ne smete priključiti na napravo za odvajanje produktov zgorevanja.

Ta aparat je bil zasnovan samo za uporabo v gospodinjstvu in ne za profesionalno uporabo. Tega aparata ni možno namestiti v prikolice ali jahte.

Mesto, kjer bo nameščen aparat, mora biti opremljeno z ustreznim prezračevanjem, ki deluje brezhibno.

Aparat naj ne bo izpostavljen močnemu zračnemu toku. Gorilniki lahko ugasnejo.

Dobavljeni aparat je nastavljen na vrsto plina, ki je navedena na identifikacijski ploščici.

Ne posegajte v notranjost aparata. Po potrebi se obrnite na pooblaščen servis.

Navodila za uporabo in inštalacijo shranite in jih predajte skupaj z aparatom, če le-ta zamenja lastnika.

Če opazite, da je aparat poškodovan, ga ne priključite na omrežje. Obrnite se na pooblaščen servis.

Površine kuhalnih aparatov se med delovanjem segrejejo. Bodite previdni. Otroci naj se ne zadržujejo v bližini aparata. Aparat uporabljajte samo za kuhanje, nikoli za ogrevanje prostora.

Pregrete maščobe ali olje se hitro vnamejo. Medtem ko segrevate maščobo ali olje, se ne oddaljujte. Če se vnamejo, plamena ne skušajte pogasiti z vodo. Nevarnost opeklin! Posodo pokrijte s pokrovko, da zadušite ogenj in izklopите kuhališče.

V primeru motnje izklopите električno napajanje in dovod plina. Za popravilo se obrnite na pooblaščen servis.

Če se katerikoli upravljalni gumb ne vrti, ga ne poskušajte vrteti s silo. Takoj pokličite naš pooblaščen servis, da ga popravi ali zamenja.

Na plošče in gorilnike ne postavljajte poškodovanih posod, ki niso stabilne, da se ne bi po nesreči prevrnile.

Na identifikacijski ploščici ne uporabljajte visokotlačnih čistilnih naprav. Nevarnost električnega udara!

Ta aparat ni primeren, da bi ga uporabljali otroci ali odrasli z zmanjšanimi fizičnimi, čutilnimi in umskimi sposobnostmi ter osebe, ki nimajo dovolj izkušenj ali znanja, razen če jih pri uporabi aparata nadzira odrasla oseba, ki je odgovorna za njihovo varnost.

Ta aparat ustreza razredu 3 po standardu EN 30-1-1 za plinske aparate: aparat, vstavljen v omarico.

Ne hranite in ne uporabljajte kemičnih korozivnih izdelkov, hlapljivih izdelkov, vnetljivih materialov ter neprehrambenih izdelkov pod tem gospodinjskim aparatom ali v njegovi bližini.

Med uporabo naj bo aparat pod stalnim nadzorom.

Slike, predstavljene v tem priročniku z navodili, so zgolj informativne.

Proizvajalec ne prevzema nobene odgovornosti, če določila iz tega priročnika niso izpolnjena.

Vaš nov aparat

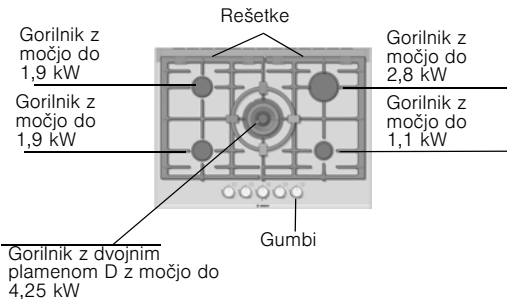
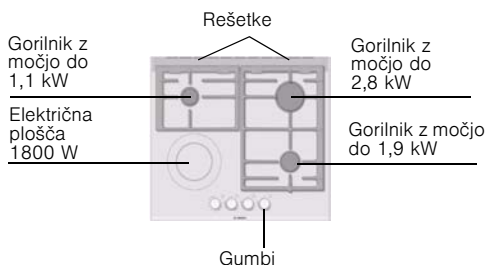
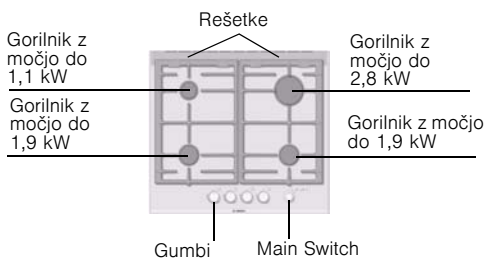
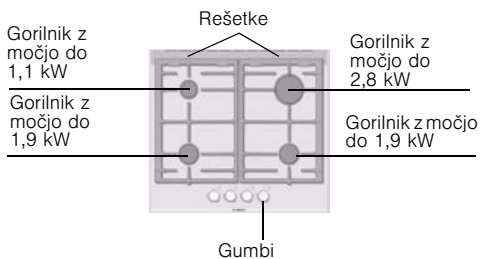
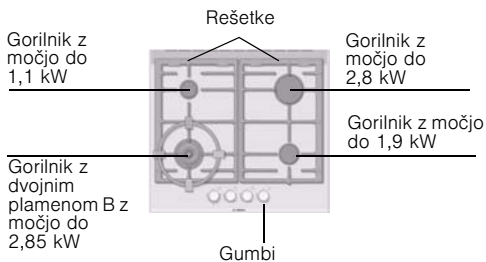

Plinski gorilniki

Delovanje



Vsak gumb za vklop ima oznako gorilnika, ki ga upravlja. Sl. 1.



Za pravilno delovanje aparata se morate prepričati, da so rešetke in vsi deli gorilnikov pravilno nameščeni. Sl. 2-3-4.

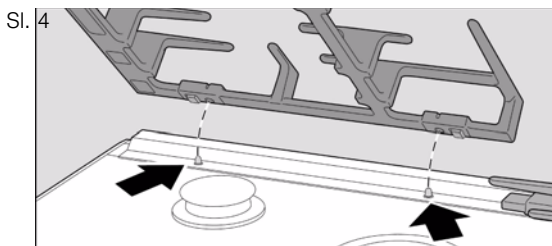
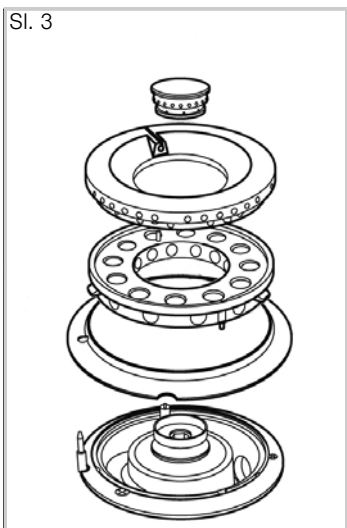

Ročni vžig

1. Pritisnite gumb izbranega gorilnika in ga zavrtite v levo do zelenega položaja.
2. Gorilniku približajte plamen (vžigalnik, vžigalice itd.).

Avtomatski vžig

Vaša kuhalna plošča ima na voljo avtomatski vžig (svečke):

1. Pritisnite gumb izbranega gorilnika in ga zavrtite v levo do najvišje stopnje moči.

Med pritiskanjem na gumb se na vseh gorilnikih pojavijo iskre. Plamen se prižge (gumba ni več treba držati pritisnjene).

2. Gumb zavrtite v zeleni položaj.

Če se ne prižge, zasučite gumb v ugasnjen položaj ter vse korake ponovite. Tokrat zadržite gumb pritisnjen dlje časa (do 10 sekund).

Opozorilo! Če se po 15 sekundah plamen ne prižge, ugasnite gorilnik in odprite vrata ali okno v kuhinji. Preden poskusite prižgati gorilnik, počakajte vsaj eno minuto.

Varnostni sistem

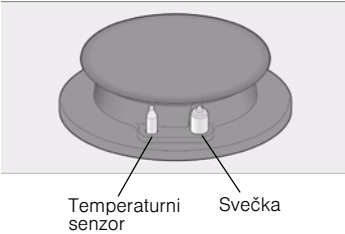



Ovisno od modela ima vaša kuhalna plošča varnostni sistem (temperaturni senzor), ki preprečuje dovod plina, če gorilniki po nesreči ugasnejo. Da bi zagotovili, da je aparat vključen, prižgite gorilnik kot običajno, gumba pa ne izpustite, temveč ga zadržite pritisnjene še 4 sekunde po vžigu plamena.

Izklop gorilnika

Zasučite ustrezní gumb v desno do položaja 0.

Stopnje moči

Položaj		Zaprí gumb
Velik plamen		Največje odprtje ali zmogljivost in električni vžig
Majhen plamen		Najmanjše odprtje ali zmogljivost

Progresivni gumbi vam omogočajo nastavitve moči, ki jo potrebujete med najmanjšo in največjo stopnjo moči.



Pri dvojnih gorilnikih z dvojnimi plamenom lahko zunanji in notranji plamen regulirate neodvisno.

Možne so naslednje stopnje moči:

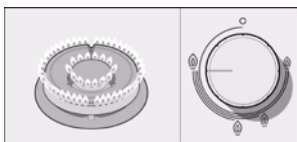

Zunanji in notranji plamen z najvišjo močjo.

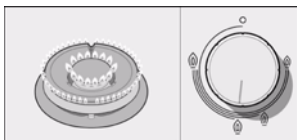

Zunanji plamen z najnižjo močjo, notranji plamen z najvišjo močjo.

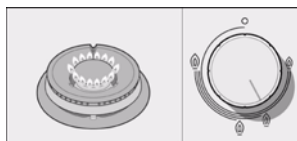

Notranji plamen z najvišjo močjo

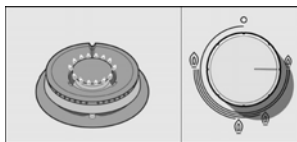

Notranji plamen z najnižjo močjo.

Glavno stikalo/ blokada kuhalne plošče (Main Switch)

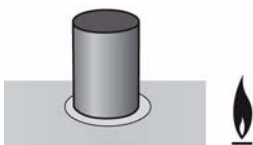

Kuhalna plošča ima lahko glavno stikalo, ki prekine glavni dovod plina in hkrati izključi vse gorilnike. To stikalo je zelo praktično, če imate otroke ali ko morate zaradi kakršnegakoli razloga hitro ugasniti vse gorilnike.

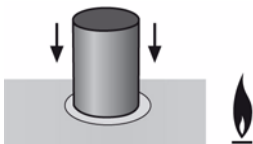

Blokiranje kuhalne plošče:

1. Pritisnite glavno stikalo.

Vsi prižgani gorilniki ugasnejo. Kuhalna plošča je blokirana.

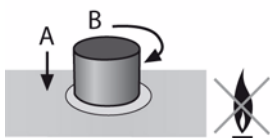

Deblokiranje kuhalne plošče:

1. Postavite vse gumbе v ugasnjen položaj.
2. Pritisnite in zasučite glavno stikalo v smeri urnega kazalca do konca. Odpre se glavni dovod plina. Sedaj lahko kuhavno ploščo uporabljate po običajnem postopku.

Opozorila

Povsem običajno je, da se med delovanjem gorilnika sliši rahel žvižg.

Povsem običajno je, da se pri prvih uporabah izloča vonj, ki pa ne predstavlja nobene nevarnosti in ni znak za nepravilno delovanje. Sčasoma bo izginil.

Nekaj sekund po izključitvi gorilnika se zasliši zvok (glasen in zamolkel). Ne gre za nepravilnost. Pomeni le, da je zaščita prenehala delovati.

Vzdržujte kar največjo čistočo. Če so svečke umazane, bo vžig neenakomeren. Občasno jih očistite z majhno nekovinsko krtačko. Paziti morate, da ne udarjate po svečkah.

Oranžna barva plamena ne pomeni nič nenavadnega. Pojavi se, kadar je v okolici prah, če je prišlo do razlitja tekočine ipd.

Pri uporabi plinski kuhalni aparat v prostoru, kjer se nahaja, proizvaja toploto in vlago. Poskrbite za dobro prezračevanje kuhinje: Odprtine za naravno zračenje naj bodo odprte ali pa namestite mehansko napravo za prezračevanje (kuhinjska napa).

Če aparat pogosto uporabljate, bo morda potrebno dodatno prezračevanje, na primer odpiranje okna, ali pa bolj učinkovito prezračevanje, na primer povečanje moči mehanskega prezračevanja, če obstaja.

Če plameni gorilnika po nesreči ugasnejo, zaprite upravljalni gumb gorilnika. Počakajte najmanj 1 minuto in nato plamene ponovno prižgite.

Primerna posoda



Gorilnik	Najmanjši premer posode	Največji premer posode
Gorilnik z dvojnimi plamenom	22 cm	
Gorilnik z dvojnimi plamenom B	22 cm	
Gorilnik z dvojnimi plamenom D	22 cm	
Hitri gorilnik	22 cm	26 cm
Polhitri gorilnik	14 cm	20 cm
Pomožni gorilnik	12 cm	16 cm
Električna plošča	18 cm	

Vok



Vok je kuhinjska posoda, ki izvira s Kitajske. Je lahka, okrogla in globoka ponev z držali, ki ima ravno ali vbočeno dno.

V voku lahko hrano pripravimo na različne načine: dušeno, ocvrto, na počasnem ognju, na žaru, v sopari. Lahko rečemo, da je wok ponev in lonec v enem, njegova oblika in velikost pa omogočata kuhanje precej velikih količin živil.

V voku se toplota enakomerno porazdeli. Shranjena toplota omogoča krajši čas kuhanja, poleg tega pa potrebujemo manj olja, zato je to eden izmed najhitrejših in najbolj zdravih načinov kuhanja.

Ko uporabljate wok, upoštevajte navodila proizvajalca.

Delovanje električne plošče z dvojnim kuhališčem

Modeli s steklokeramično ploščo imajo dvojni krog, ki predstavlja dve možni kuhališči, osrednje z močjo 700 W in celotno z močjo 1800 W, če vaš aparat deluje na 230 V.

Vključitev in izključitev

Kako vklopimo aparat

Sl. 5

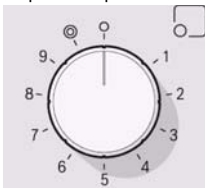

Majhno kuhališče (osrednje) vključite tako, da zasučete gumb v smeri urnega kazalca do položaja 0, nato pa ga lahko nastavite na katerokoli oznako od 1 do 9. Sl. 5:

Položaj 1: najnižja moč.

Položaj 9: najvišja moč.

Sl. 5a

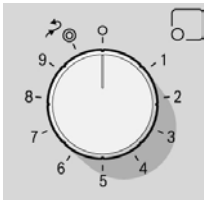

Če poleg tega želite uporabiti še razširjeno grelna območje, zavrtite upravljalni gumb čez položaj 9, sl. 5a, in ga nato pustite v položaju 9 (največje gretje) ali pa v katerem koli drugem vmesnem položaju, da bo vnos toplote manjši. Za ponovno uporabo majhnega kuhališča zavrtite gumb v nasprotni smeri urnega kazalca do stopnje 0 ter ga ponovno vključite.

Kako izklopimo aparat

Ko se površina plošče ohladi, opozorilna lučka za nadzor delovanja/preostale toplote ugasne.

Opomba

Priporočamo vam, da na začetku kuhanja uporabite najvišjo moč, po nekaj minutah pa moč znižate na vmesno stopnjo.

Pazite, da tekočina ne prekipi čez rob posode na površino električne plošče.

Ne kuhajte z mokro posodo.

Preostala toplota

Električno ploščo lahko izklopite malo pred koncem kuhanja. Preostala toplota omogoča nadaljevanje kuhanja še nekaj minut; na ta način boste prihranili energijo.

Predlogi

	Kuhalna plošča z 9 položaji
Topljenje: čokolada, maslo, želatina	1-2
Kuhanje: riž, bešamel, ragu	2-3
Kuhanje: krompir, testenine, zelenjava	4-5
Dušenje: dušeno meso, zvita pečenka	4-5
Kuhanje v sopari: ribe	5
Segrevanje, ohranjanje toplote: vnaprej pripravljene jedi	2-3-4-5
Pečenje: zrezki, biftek, tortilje	6-7-8
Kuhanje in popekanje	9

Predlagani položaji so zgolj informativni.
Stopnjo moči morate zvišati v naslednjih primerih:

- velika količina tekočine,
- veliki kosi jedi,
- kuhanje v posodi brez pokrovke.

Pribor

Ovisno od modela, ima lahko kuhalna plošča naslednji pribor. Pribor lahko kupite tudi na pooblaščenem servisu.

Dodatna rešetka za vok

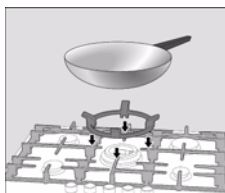

Uporablja se samo na gorilnikih z dvojnimi plamenom, pri posodi s premerom, večjim od 26 cm (ponve za pečenje, lončena posoda itd.), in pri posodi z vbočenim dnom.

Dodatna rešetka za kavno ročko

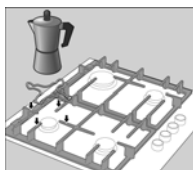

Uporablja se samo na pomožnem gorilniku pri posodi s premerom, manjšim od 12 cm.

Proizvajalec ne prevzema odgovornosti, če dodatnih rešetk ne uporabljate ali pa jih uporabljate nepravilno.

Nasveti za kuhanje

Gorilnik	Zelo močno Močno	Srednje	Šibko
Gorilnik z dvojnimi plamenom	Vretje, kuhanje, pečenje, popekanje, praženje, azijske jedi (vok).	Pogrevanje in ohranjanje toplote: vnaprej pripravljene jedi, kuhane jedi.	
Hitri gorilnik	Zrezek, biftek, tortilje, cvrtje.	Riž, bešamel, ragu.	Kuhanje v sopari: ribe, zelenjava.
Polhitri gorilnik	V sopari kuhan krompir, sveža zelenjava, mesne juhe, testenine.	Pogrevanje in ohranjanje toplote: kuhane jedi in priprava zahtevnih enolončnic.	
Pomožni gorilnik	Kuhanje: ragu, mlečni riž, karamelna krema.	Odtaljevanje in počasno kuhanje: stročnice, sadje, zamrznjeni proizvodi.	Topljenje: maslo, čokolada, želatina.

Opozorila glede uporabe

Naslednji nasveti vam bodo pomagali prihraniti energijo in preprečiti poškodbe posode:

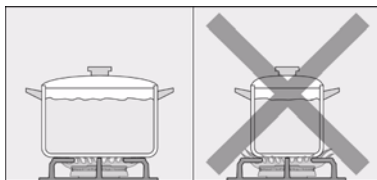

Za vsak gorilnik uporabite posodo ustreznih velikosti.

Ne uporabljajte majhne posode na velikih gorilnikih. Plamen se ne sme dotikati stranskih sten posode.

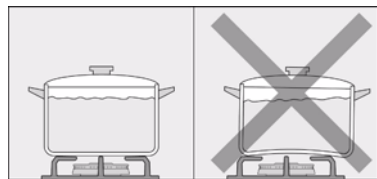

Ne uporabljajte poškodovane posode, ki na kuhališču ni stabilna. Posoda se lahko prevrne.

Uporabljajte samo posodo z ravnim in debelim dnom.

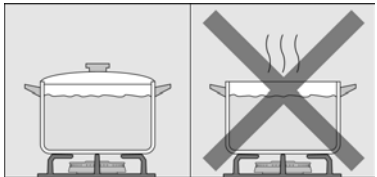

Ne kuhajte brez pokrovke, saj se pri tem izgubi del energije.

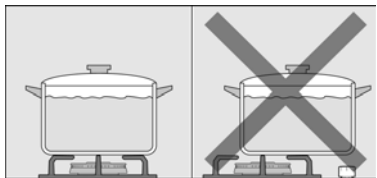

Posodo postavite na sredino gorilnika. V nasprotnem primeru se lahko prevrne.

Velikih posod ne postavljajte na gorilnike, ki so v bližini upravljalnih gumbov. Povišana temperatura jih lahko poškoduje.

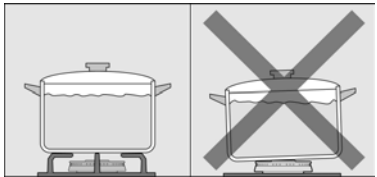

Posodo postavite na rešetko, nikoli neposredno na gorilnik.

Posodo previdno prestavljajte po kuhalni plošči.

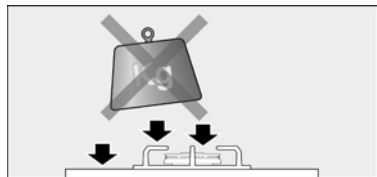

Ne udarjajte po kuhalni plošči in nanjo ne postavljajte težkih predmetov.

Pred uporabo se prepričajte, ali so rešetke in pokrovčki gorilnikov pravilno nameščeni.

Čiščenje in vzdrževanje

Čiščenje



Ko se aparat ohladi, ga očistite z gobo, vodo in milom.

Po vsaki uporabi ko se aparat ohladi, očistite površino elementov gorilnika. Vsi najmanjši delčki (sprijeta hrana, kapljice maščobe itd.), ki jih ne odstranite, se zažrejo v površino in jih kasneje še težje odstranite. Luknje in žlebički morajo biti čisti, da je plamen pravilen. Očistite jih z milnico in jih zdrgnite z nekovinsko ščetko.

Če imajo rešetke gumijaste čepke, bodite pri čiščenju pazljivi. Čepki se lahko snamejo in rešetka lahko opraska kuhhalno ploščo.

Gorilnike in rešetke vedno popolnoma posušite. Prisotnost vodnih kapljic ali vlage na začetku kuhanja lahko poškoduje emajl.

Po čiščenju in sušenju gorilnikov se prepričajte, da so pokrovčki pravilno postavljeni na razdelilnik plamena gorilnika.

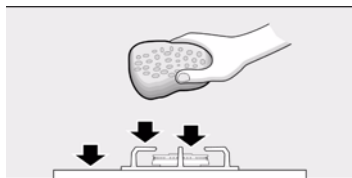

Neprimerna sredstva

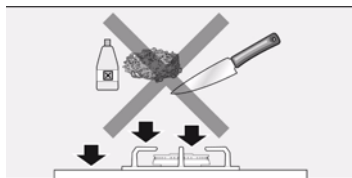

Ne vlecite posode po steklokeramični plošči, ker jo lahko opraska. Prav tako pazite, da na steklokeramiko ne padejo težki ali koničasti predmeti. Ne udarjajte po robovih kuhhalne plošče.

Ne uporabljajte visokotlačnih čistilnih naprav. Kuhhalna plošča se lahko poškoduje.

Nikoli ne uporabljajte abrazivnih sredstev, jeklenih gobic, rezil, nožev itd. za odstranjevanje ostankov hrane s kuhhalne plošče.

Če je površina vaše kuhhalne plošče iz steklokeramike ali aluminija, za čiščenje ne uporabljajte noža, strgala ali česa podobnega.

Ne uporabljajte nožev, strgal ali česa podobnega za čiščenje prehodov med steklokeramično ploščo in okrasnimi profili gorilnikov oziroma kovinskimi okrasnimi profili ter za čiščenje steklenih ali aluminijastih delov.

Vzdrževanje

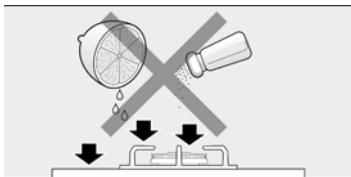

Vso razlito tekočino takoj očistite, s tem si boste prihranili nepotrebno delo.

Zrnca peska, ki lahko na ploščo zaidejo pri čiščenju zelenjave in sočivja, lahko opraskajo steklokeramično površino.

Razlit stopljen sladkor ali živila z visoko vsebnostjo sladkorja morate takoj odstraniti s kuhališča s pomočjo strgala za steklo.

Nepravilnosti

V nekaterih primerih lahko odkrite nepravilnosti zlahka odpravite. Preden pokličete pooblaščen servis, upoštevajte naslednje nasvete:

Nepravilnost	Možen vzrok	Rešitev
Celotno električno delovanje je v okvari.	Pregorela varovalka. Izklopila se je avtomatska varovalka ali FIT-stikalo.	V omarici z varovalkami preverite, ali je varovalka v okvari in jo zamenjajte. Preverite, če se je na glavni upravljalni plošči izklopila avtomatska varovalka ali FIT-stikalo.
Avtomatski vžig ne deluje.	Med svečkami in gorilniki so lahko ostanki hrane ali čistilnega sredstva. Gorilniki so mokri. Pokrovčki gorilnikov so nepravilno nameščeni. Aparat ni ozemljen, je nepravilno priključen ali pa je ozemljitev v okvari.	Prostor med svečko in gorilnikom mora biti čist. Skrbno posušite pokrovčke gorilnikov. Preverite, ali so pokrovčki pravilno nameščeni. Obrnite se na elektroinstalaterja.
Plamen gorilnika je neenakomeren.	Pokrovčki gorilnikov so nepravilno nameščeni Žlebički gorilnika so umazani.	Vse dele namestite pravilno. Očistite žlebičke razdelilnika.
Tok plina ni običajen ali plin ne izhaja.	Prehod plina je zaprt zaradi vmesnih pip. Če plin prihaja iz jeklenke, preverite, ali ni le-ta morda prazna.	Odprite možne vmesne pipe. Zamenjajte jeklenko.
V kuhinji je vonj po plinu.	Eden od ventilov je odprt. Možno je uhajanje na priključku plinske jeklenke.	Zaprte ventile. Preverite, ali je priključitev pravilna.
Varnostni ventili na enem izmed gorilnikov ne delujejo.	Gumba niste zadržali pritisnjenega dovolj dolgo. Žlebički razdelilnika so umazani.	Ko prižgete gorilnik, zadržite gumb pritisnjen nekaj sekund dlje. Očistite žlebičke razdelilnika.

Pooblaščeni servis

Če se obrnete na pooblaščeni servis, morate navesti številko proizvoda (E-Nr.) in serijsko številko (FD) aparata. Ti podatki so na identifikacijski ploščici aparata, ki je nameščena na notranji strani kuhalne plošče in na nalepki v priročniku za uporabo aparata.

Garancijski pogoji

Veljavni garancijski pogoji so tisti, ki jih je določilo naše podjetje v državi, kjer je bil aparat kupljen. Na prodajnih mestih so vam na voljo podrobnejše informacije. Za uveljavitev garancije morate predložiti dokazilo o nakupu aparata.

Pridržujemo si pravico do sprememb.

Embalaža in iztrošeni aparati

Če se na identifikacijski ploščici aparata nahaja znak , upoštevajte naslednja navodila.

Odstranitev ostankov embalaže v skladu z okoljevarstvenimi predpisi

Odvijte aparat in embalažo odstranite v skladu z okoljevarstvenimi predpisi.

Ta aparat izpolnjuje zahteve evropske direktive 2002/96/CE o električnih in elektronskih aparatih, označene z WEEE (waste electrical and electronic equipment).

Sadržaj

Indikacije sigurnosti	93
Vaš novi uređaj	95
Plamenici	96
Ručno uključivanje	96
Automatsko uključivanje	97
Sistem sigurnosti	97
Isključivanje plamenika	97
Nivoi jačine	97
Glavni prekidač/blokiranje ugradne ploče za kuvanje (Main Switch)	98
Upozorenja	99
Odgovarajuće posude	100
Posuda vok	100
Funkcionisanje električne ploče sa duplom ringlom	101
Paljenje i gašenje	101
Preporuke	102
Dodaci	103
Dodatna rešetka za sud vok	103
Dodatna rešetka za sud za kafu	103
Saveti za kuvanje	103
Upozorenja za upotrebu	104
Čišćenje i održavanje	105
Čišćenje	105
Neadekvatni proizvodi	105
Održavanje	106
Anomalije	107
Servis tehničke podrške	108
Uslovi garancije	108
Ambalaža i korišćeni uređaji	108
Uklanjanje otpada na ekološki prihvatljiv način	108

Poštovani klijentu:

Čestitamo Vam na izboru i zahvaljujemo Vam se na ukazanom poverenju. Ovaj praktični uređaj, moderan i funkcionalan je napravljen od prvoklasnih materijala, koji su bili podvrgnuti strogim kontrolama kvaliteta tokom celokupnog fabričkog procesa, i detaljno ispitani kako bi uređaj mogao da ispuni sve zahteve savršenog kuvanja.

Ne vadite uređaj iz zaštitne ambalaže, do trenutka sklapanja.

Molimo Vas da pročitate uputstvo za upotrebu pre nego što pristupite instalaciji ili upotrebi uređaja. Podaci koje sadrži su od velikog značaja za pravilan rad i, što je još važnije, za Vašu sigurnost.

Ambalaža Vašeg uređaja je napravljena od strogo neophodnih materijala kako bi se obezbedila efikasna zaštita prilikom transporta. Ovi materijali su potpuno pogodni za reciklažu, smanjujući na taj način uticaj na životnu sredinu. Takođe Vas pozivamo da doprinesete očuvanju životne sredine, prateći sledeće savete:

- odložite ambalažu u odgovarajući kontejner za reciklažu,
- pre nego što se otarasite odbačenog uređaja, onesposobite ga. Konsultujte Vašu lokalnu administraciju za adresu najbližeg centra za reciklirane materijale i tamo predajte Vaš uređaj,
- ne bacajte ulje koje je bilo u frižideru. Čuvajte ga u zatvorenoj posudi i predajte ga na mestu za otpad ili, u nedostatku, u kontejner za smeće (završice na deponiji za smeće; verovatno, to nije najbolje rešenje, ali na taj način izbegavamo zagađenje vode).

VAŽNO:

Ukoliko suprotno našim očekivanjima, uređaj prikaže neki kvar ili ne ispuni prethodna očekivanja za kvalitet, molimo Vas da nas što pre obavestite. Da bi garancija važila, uređaj ne bi trebalo da je neadekvatno korišćen, niti izložen lošoj upotrebi.

Indikacije sigurnosti

Pažljivo pročitajte ovo uputstvo. Samo tako ćete moći da efikasno i sigurno koristite Vaš uređaj.

Svi procesi instalacije, regulacije i adaptacije na drugu vrstu plina treba da budu izvršeni od strane ovlašćenog stručnjaka, poštujući primenljive normative i zakonodavstvo, i propise lokalnih elektronskih udruženja i udruženja za plin.

Preporučujemo Vam da zovete Servis Tehničke podrške za adaptaciju na drugu vrstu plina.

Pre nego što instalirate Vašu novu ugradnu ploču za kuvanje uverite se da se instalacija obavlja prema uputstvima za montažu.

Ovaj uređaj samo možete instalirati na mestu sa dobrom ventilacijom, poštujući važeće uredbe i uređenja u vezi sa ventilacijom. Nemojte priključivati uređaj na pražnjenje sagorevanjem proizvoda.

Ovaj uređaj je napravljen samo za domaću upotrebu, ne profesionalnu. Ovaj uređaj ne može da bude instaliran na jahtama ili karavanima.

Mesto na kome se instalira uređaj treba da poseduje određenu ventilaciju u izvanrednom stanju.

Nemojte da izlažete uređaj vazдушnim strujama. Možete da isključite plamenike.

Ovaj uređaj izlazi iz fabrike adaptiran na vrstu plina koji pokazuje karakteristična ploča za kuvanje.

Nemojte neadekvatno koristiti unutrašnjost uređaja. Ukoliko bude potrebno, zovite naš Servis Tehničke podrške.

Sačuvajte uputstvo za upotrebu i instalaciju, i predajte ih sa uređajem ukoliko on promeni vlasnika.

Ukoliko zapazite neki kvar na uređaju, nemojte ga priključivati. Stupite u kontakt sa našim Servisom Tehničke podrške.

Površine šporeta se zagrevaju tokom rada. Delujte sa oprezom. Držite ih udaljene od dece.

Koristite uređaj isključivo za kuvanje, nikada kao grejanje.

Preostale masti ili ulja se lako zapale. Nemojte biti odsutni dok grejete masti ili ulja. Ukoliko se zapale, nemojte gasiti vatru vodom. Opasnost od opekotina! Prekrijte posudu poklopcem da biste ugasili vatru i obustavite rad ringle.

U slučaju štete, prekinite električnu snagu i snagu plina uređaja. Za popravku, zovite naš Servis Tehničke podrške.

Ukoliko neku od komandi ne možete da okrenete, nemojte na silu. Odmah zovite Servis Tehničke podrške, kako bi pristupio njegovoj popravci ili zameni.

Ne stavljajte deformisane posude koje su nestabilne na ploče za kuvanje i plamenike, kako biste izbegli mogućnost slučajnog prevrtanja.

Nemojte koristiti mašine za čišćenje na paru na ploči za kuvanje. Opasnost od udara struje!

Ovaj uređaj nije namenjen upotrebi od strane osoba (uključujući i decu) čije su fizičke, senzorne ili mentalne mogućnosti umanjene, ili koje nemaju iskustva ili poznavanja, osim ukoliko su imale nadgledanje ili uputstva vezana za upotrebu uređaja od strane odgovorne osobe za njegovu sigurnost.

Ovaj uređaj odgovara klasi 3, prema normi EN 30-1-1 za uređaje na plamen: uređaj napravljen za kućnu upotrebu.

Ne nakupljajte niti koristite hemijske korozivne proizvode, pare, zapaljive materijale niti prehrambene proizvode ispod ovog električnog uređaja niti blizu njega.

Ne ostavljajte uređaj bez nadzora za vreme rada.

Grafikoni predstavljeni u ovom priručniku za uputstvo su pokazatelji.

Proizvođač je oslobođen svake odgovornosti ukoliko ne ispunjavate uređenja ovog priručnika.

Vaš novi uređaj

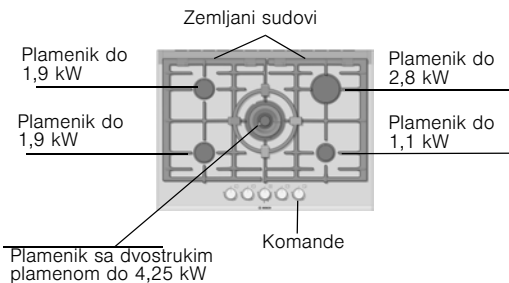
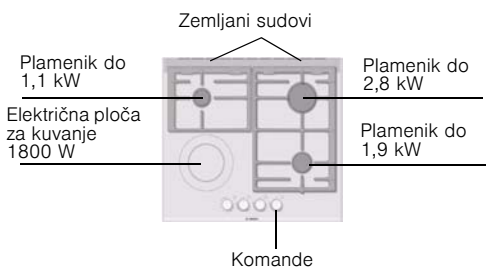
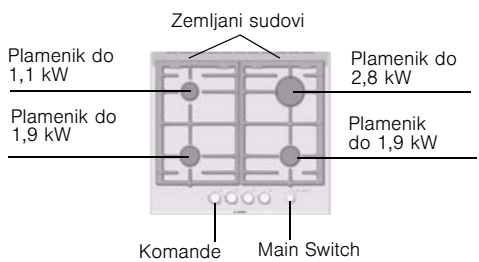
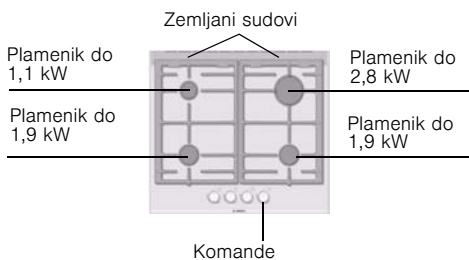
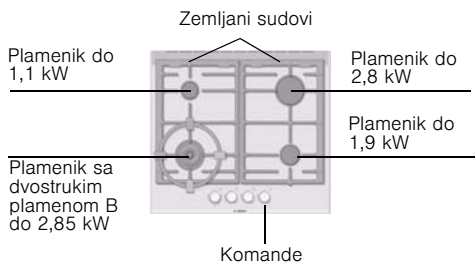

Plamenici na plin

Rad



Svaka aktivna komanda ima obeležen plamenik koji kontroliše. Sl. 1.



Za pravilan rad uređaja nužno je da se uverite da su zemljani sudovi i svi delovi plamenika dobro postavljeni. Sl. 2-3-4.

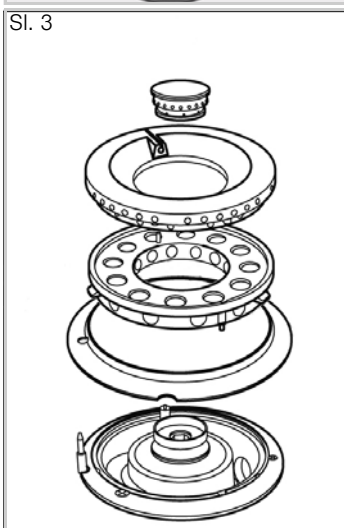

Sl. 4

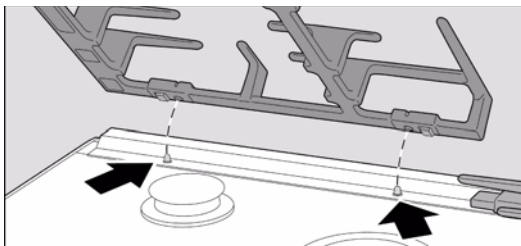

Ručno uključivanje

1. Pritisnite odabranu komandu plamenika i okrenite ga na desno do maksimalne jačine.

2. Približite neku vrstu pripaljivača ili plamena (upaljač, šibice, i tako dalje) plameniku.

Automatsko uključivanje

Ukoliko Vaša ugradna ploča za kuvanje poseduje automatsko uključivanje (svećice):

1. Pritisnite odabranu komandu plamenika i okrenite ga na desno do željene pozicije. Dok je komanda pritisnuta, dolazi do varnica na svim plamenicima. Plamen se uključuje (više nije neophodno da držite pritisnutu komandu).
2. Okrenite komandu na željenu poziciju.

Ukoliko ne dolazi do uključivanja, okrenite komandu na poziciju isključivanja i ponovite korake. Ovog puta, držite pritisnutu komandu tokom dužeg vremena (do 10 sekundi).

Pažnja! Ukoliko se plamen ne uključi nakon 15 sekundi, isključite plamenik i otvorite vrata ili prozor od prostorije. Sačekajte najmanje jedan minut pre nego što pokušate da uključite plamenik.

Sistem sigurnosti

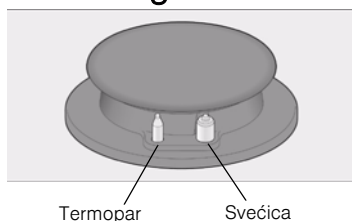

Prema modelu, Vaša ugradna ploča za kuvanje može da poseduje sistem sigurnosti (termopar), koji sprečava protok plamena ukoliko se plamenici slučajno isključe. Da biste garantovali da je ovaj aparat aktivan, normalno uključite plamenik i, bez puštanja komande, držite ga čvrsto pritisnutim 4 sekunde nakon što se uključio plamen.

Isključivanje plamenika

Okrećite komandu ka levoj strani do pozicije 0.

Nivoi jačine

Pozicija



Zatvorena komanda

Veliki plamen



Otvorenost ili maksimalni kapacitet i električno uključivanje

Mali plamen



Otvorenost ili minimalni kapacitet

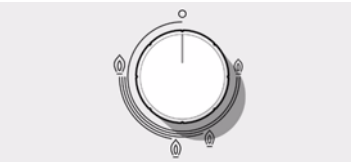

U slučaju dvojakih plamenika sa duplim plamenom, unutrašnji i spoljni mogu se nezavisno regulisati.

Mogući nivoi jačine su:

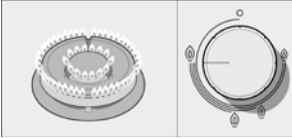

Spoljni i unutrašnji plamenovi na najvećoj jačini.

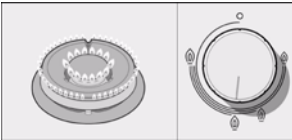

Spoljni plamen na najmanjoj jačini, unutrašnji plamen na najvećoj jačini.

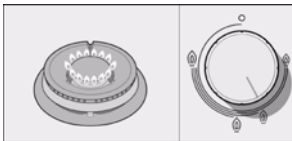

Unutrašnji plamen na najvećoj jačini.

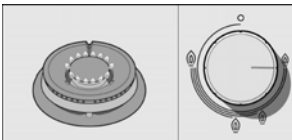

Unutrašnji plamen na najmanjoj jačini.

Glavni prekidač/ blokiranje ugradne ploče za kuvanje (Main Switch)

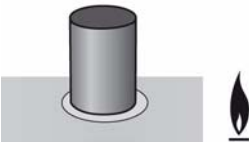

Ugradna ploča za kuvanje može da poseduje glavni prekidač, koji prekida protok opšteg gasa, i isključuje sve plamenike istovremeno. Ovaj prekidač je mnogo praktičan ukoliko imate decu u kući, ili ukoliko iz nekog razloga morate brzo da isključite sve plamenike.

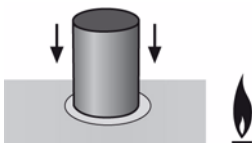

Za blokadu ugradne ploče za kuvanje:

1. Pritisnite glavni prekidač.

Svi plamenici koji su uključeni se isključuju. Ugradna ploča za kuvanje je blokirana.

Za otklanjanje blokade ugradne ploče za kuvanje:

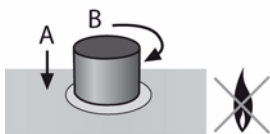

1. Stavite sve komande na poziciju isključivanja.
2. Pritisnite i okrenite glavni prekidač u smeru kazaljke na satu do kraja. Otvara se protok opšteg gasa.

Možete ponovo da koristite ugradnu ploču za kuvanje.

Upozorenja

Tokom rada plamenika, normalno je da čujete blag zvižduk.

Pri prvim upotrebama normalno je da se šire mirisi, to ne podrazumeva nikakav rizik, niti loš rad, polako će nestajati.

Nekoliko sekundi nakon isključivanja plamenika, čućete zvuk (tup udarac), nije nikakva anomalija, to znači da je sigurnost prestala da radi.

Držite maksimalnu čistoću. Ukoliko su svećice prljave, uključivanje će biti pogrešno. Povremeno ih čistite malom četkicom koja nije metalna. Imajte na umu da svećice ne treba da trpe jake udarce.

Narandžasti plamen je normalan. To je od prisustva prašine u okolini, prolivene tečnosti, i tako dalje.

Upotreba šporeta na plin stvara toplotu i vlažnost u lokalu gde je instaliran. Treba da obezbedite dobru ventilaciju kuhinje: držite otvorene otvore prirodne ventilacije, ili instalirajte aparat za mehaničku ventilaciju (spoljnje)

Neprestanoj i produženoj upotrebi uređaja može da bude neophodna dodatna ventilacija, na primer, otvaranje prozora, ili efikasnija ventilacija, na primer, povećavanje jačine mehaničke ventilacije, ukoliko postoji.

U slučaju slučajnog gašenja plamena na plameniku, zatvorite aktivnu komandu plamenika i ne pokušavajte da je ponovo uključite minimum tokom 1 minuta

Odgovarajuće posude



Plamenik	Minimalni prečnik posude	Maksimalni prečnik posude
Plamenik sa duplim plamenom	22 cm	
Plamenik sa duplim plamenom B	22 cm	
Plamenik sa duplim plamenom D	22 cm	
Brzi plamenik	22 cm	26 cm
Polu- brzi plamenik	14 cm	20 cm
Pomoćni plamenik	12 cm	16 cm
Električna ploča za kuvanje	18 cm	

Posuda wok



Vok je pomagalo u kuhinji poreklom iz Kine, to je vrsta laganog tiganja, okrugla, duboka, sa drškama i ravne ili konkavne osnove.

U posudi wok, hranu možete pripremati na različite načine: dinstanu, prženu, na blagoj vatri, na roštilju, osim toga i na pari. Može se reći da wok čini isto što i tiganj i lonac, a zahvaljujući njegovom obliku i veličini, omogućava kuvanje prilično velikih namirnica.

U posudi wok, toplota se raspoređuje mnogo blaže i ravnomernije, neprekidna toplota koja se nagomilava omogućava da se hrana skuva za mnogo kraće vreme, i osim toga zahteva manje ulja, zbog čega je jedna od brzih i zdravijih metoda kuvanja.

Kada koristite posudu wok, sledite uputstvo proizvođača.

Funkcionisanje električne ploče sa duplom ringlom

Modeli upakovani sa vitrokeramičkom pločom za kuvanje su sa dvostrukim kružićem, prikazujući, dve moguće ringle, jednu centralnu od 700 W i drugu kompletnu od 1800 W, u slučaju da Vaš uređaj radi na 230 V napajanja.

Paljenje i gašenje

Kako upaliti

Sl. 5



Mala ringla (centralna), se priključuje okrećući komandu u smeru kazaljke na satu dok ne oslobodite poziciju od 0, od trenutka kada možete postaviti na bilo koji indikator od 1 do 9. Sl.5:

Pozicija 1: minimalna jačina.

Pozicija 9: maksimalna jačina.

Sl. 5a

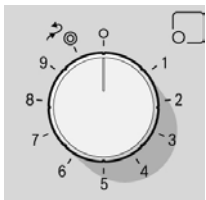

Osim toga, ako želite da koristite ringlu sa dodatnim zagrevanjem, morate rotirati komandu dok ne pređe poziciju 9, sl. 5a a zatim je ostavite na poziciji 9 (maksimalno zagrevanje) ili na bilo kojoj drugoj međupoziciji kako biste imali bolje zagrevanje. Da biste ponovo koristili malu ringlu, okrenite komandu u suprotnom smeru od kazaljke na satu do pozicije 0, priključite ponovo.

Kako da isključite

Kontrolna lampica rada / otpadna toplota će se isključiti kada se površina ploče za kuvanje ohladi.

Zabeleška

Preporučujemo Vam da koristite maksimalnu jačinu na početku kuvanja, i pređete na srednje pozicije kada prođe nekoliko minuta.

Izbegavajte prolivanje tečnosti po površini električne ploče za kuvanje.

Ne kuvajte sa mokrim posudama.

Otpadna toplota

Električnu ploču za kuvanje možete isključiti malo pre završetka kuvanja. Otpadna toplota će omogućiti da nastavite kuvanje tokom nekoliko minuta, i na taj način će uštedeti energiju.

Preporuke

	Šporet sa 9 pozicija
Istopite: čokoladu, margarin, želatin	1-2
Kuvanje: pirinač, bešamel, ragout	2-3
Kuvanje: krompir, pasta, povrće	4-5
Dinstanje: šnicle, rolovano pečeno meso	4-5
Kuvanje na pari: Riba	5
Zagrejte, držite toplo: gotova jela	2-3-4-5
Pečenje: šnicle, biftek, tortilja	6-7-8
Kuvanje i blago dinstanje	9

Ove preporuke za pozicije su promenljive. Jačina bi trebalo da se poveća u slučaju:

- važne količine tečnosti,
- velike porcije,
- kuvanje u posudama bez poklopca.

Dodaci

Prema modelu, ugradna ploča za kuvanje može da uključi sledeće dodatke. Oni se takođe mogu nabaviti u Servisu Tehničke podrške.

Dodatna rešetka za sud vok

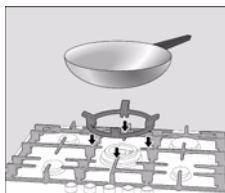

Da biste koristili isključivo plamenik sa dvostrukim plamenom sa posudama čiji je prečnik veći od 26 cm (ploče za pečenje, šerpe od blata, i tako dalje) i sa posudama konkavne osnove.

Dodatna rešetka za sud za kafu

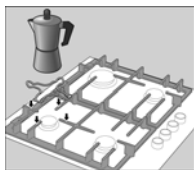

Isključivo za upotrebu pomoćnog plamenika sa posudama prečnika manjim od 12 cm.

Proizvođač ne snosi odgovornost ukoliko ne koristite ili koristite nepravilno ove dopunske zemljane sudove.

Saveti za kuvanje

Plamenik	Mnogo jako	Jako	Srednje	Blago
Plamenik sa duplim plamenom	Vrenje, kuvanje, pečenje, blago dinstanje, paelja, azijska hrana (vok).		Podgrejte i držite toplo: gotova jela, kuvana jela.	
Brzi plamenik	Šnicla, biftek, tortilja, pržena jela.		Pirinač, bešamel, ragu.	Kuvanje na pari: riba, povrće.
Polu- brzi plamenik	Krompir na pari, sveže povrće, potaži, paste.		Podgrejte i držite toplo: kuvana jela i pravljenje ukusan paprikaš.	
Pomoćni plamenik	Kuvanje: paprikaš, pirinač sa mlekom, karamel.		Odmrznite i kuvajte polako: mahunasto povrće, voće, zamrznuti proizvodi.	Pravljenje/ topljenje: margarin, čokolada, želatin.

Upozorenja za upotrebu

Sledeći saveti će Vam pomoći da uštedite energiju i da izbegnete štete u posudama:

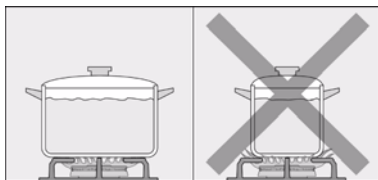

Koristite posudu odgovarajuće veličine za svaki plamenik.

Ne koristite male posude na velikim plamenicima. Plamen ne treba da dodiruje bočne strane posude.

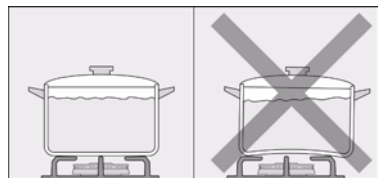

Ne koristite deformisane posude koje izgledaju nestabilno na ugradnoj ploči za kuvanje. Posude bi mogle da se prevrnu.

Koristite posude sa debelom i širokom osnovom.

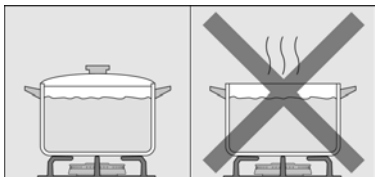

Ne kuvajte bez poklopca ili da je on pomeren, rasipa se deo energije.

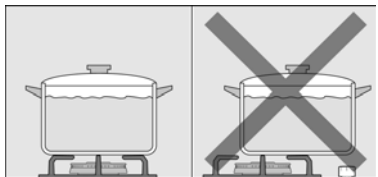

Stavite posudu na sredinu plamenika. U suprotnom bi mogla da se prevrne.

Ne stavljajte velike posude na plamenike blizu komandi. One mogu da se oštete usled velike temperature.

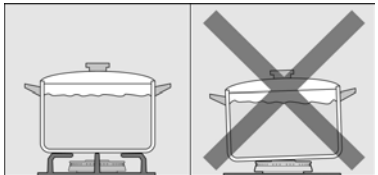

Stavite posude na zemljani sud, nikada direktno na plamenik.

Pažljivo koristite posude na ugradnoj ploči za kuvanje.

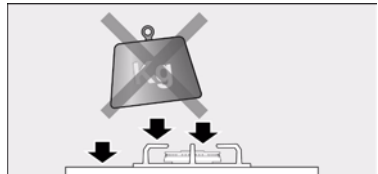

Ne udarajte ugradnu ploču za kuvanje niti stavljajte na nju preterane težine.

Uverite se da su zemljani sudovi i poklopci dobro stavljeni pre upotrebe.

Čišćenje i održavanje

Čišćenje



Kada se ohladi uređaj, očistite ga sa sunderom, vodom i sapunom.

Nakon svake upotrebe, očistite površinu podesnim elementima plamenika kada se ohladi. Ukoliko ostavite ostatke (kuvana hrana, masne kapljice, i tako dalje.), koliko god da je malo, oblepiće se na površini i zatim će biti teže da se otklone. Neophodno je da rupice i otvori budu čisti da bi plamen bio ispravan. Očistite ih sa nasapunjanom vodom i istrajajte ih četkicom koja nije metalna.

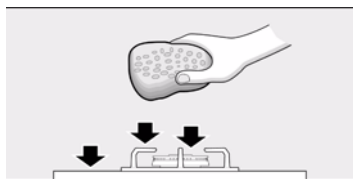

Ukoliko zemljani sudovi poseduju gumene nastavke, pažljivo ih očistite. Nastavci mogu da se puste i zemljani sud može da izgrebe ugradnu ploču za kuvanje.

Uvek potpuno osušite plamenike i zemljane sudove. Prisustvo kapljica vode ili vlažnih delova na početku kuvanja može da uništi emajl.

Nakon čišćenja i sušenja plamenika, uverite se da su poklopci dobro stavljeni na difuzer.

Neadekvatni proizvodi

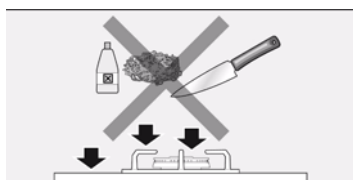

Ne prelazite preko stakla posude, jer se može ogrebiti. Tako, izbegavajte padanja čvrstih predmeta ili predmeta oštih vrhova na staklo. Ne udarajte ploču za kuvanje ni sa jednom od Vaših teških stvari.

Ne koristite mašine za čišćenje na paru. Mogli biste da oštetite ugradnu ploču za kuvanje.

Nikada ne koristite abrazivne proizvode, krpe od čelika, predmete za sečenje, noževe, i tako dalje da biste otklonili ostatke tvrde hrane sa ploče za kuvanje.

Ukoliko ugradna ploča za kuvanje poseduje Tablu od stakla ili aluminijuma, ne koristite nož, strugač ili slično za čišćenje metalnog dela.

Ne koristite noževe, strugače ili slično za čišćenje dela stakla sa popravkama za plamenike, metalne profile niti na staklenim ili aluminijumskim pločama ukoliko ih bude.

Održavanje

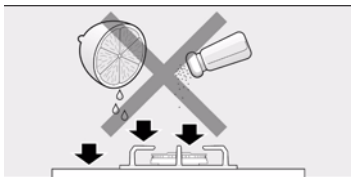

Odmah očistite tečnost koja se razliva, uštedete bespotreban napor.

Zrnca peska, koji dolaze od čišćenja biljki i povrća, grebu površinu stakla.

Rastopljen šećer ili hrana sa visokom koncentracijom šećera koja bi se prolila, trebalo bi odmah skloniti sa ringle uz pomoć strugača za staklo.

Anomalije

Povremeno, detektovane anomalije se lako mogu rešiti. Pre pozivanja Servisa Tehničke podrške imajte u vidu sledeće savete:

Anomalija	Mogući uzrok	Rešenje
Opšti električni rad je pokvaren.	Pokvareni osigurač. Automatski ili pojedinačni je izleteo.	Proverite u opštoj kutiji osigurača da li je osigurač pokvaren i zamenite ga. Proverite u opštem kvadratu komandi da li je izleteo automatski ili pojedinačni.
Automatsko uključivanje ne radi.	Mogu postojati ostaci hrane ili čišćenja između svećica i plamenika. Plamenici su mokri. Poklopci plamenika su loše stavljeni. Uređaj nije priključen u zemlju, loše je priključen ili je oblik zemlje pokvaren.	Prostor između svećice i plamenika treba da bude čist. Pažljivo osušite poklopce plamenika. Proverite da li su poklopci dobro stavljeni. Stupite u kontakt sa električnim instalaterom.
Plamen plamenika nije ravnomeran.	Delovi plamenika su loše stavljeni. Otvori plamenika su prljavi.	Stavite pravilno delove. Očistite otvore difuzora.
Proticanje plina nije normalan ili ne izlazi plin.	Protok plina je zatvoren srednjim ključevima. Ukoliko plin dolazi iz plinske boce, proverite da nije prazna.	Otvorite moguće srednje ključeve. Promenite plinsku bocu.
Miris plina je u kuhinji.	Neka slavina je otvorena. Moguće isticanje tečnosti na spajanju u plinskoj boci.	Zatvorite slavine. Proverite da li je spajanje u izvanrednom stanju.
Sigurnosni ventili nekog plamenika ne rade.	Niste držali pritisnutu komandu dovoljno vremena. Otvori plamenika su prljavi.	Kada je uključen plamenik, držite pritisnutu komandu još nekoliko sekundi. Očistite otvore difuzora.

Servis tehničke podrške

Pri zahtevanju usluge od naše tehničke podrške, trebalo bi naznačiti broj proizvoda (E-Nr.) i proizvodnje (FD) uređaja. Ovaj podatak se nalazi na karakteristikama ploče za kuvanje, smeštena je sa donje strane ploče za kuvanje, i na etiketi priručnika za upotrebu.

Uslovi garancije

Primenjivi uslovi garancije su utvrđeni od strane našeg preduzeća u zemlji gde je obavljena kupovina. Možete tražiti detaljne podatke na prodajnim mestima. Neophodno je predstaviti žiranta kupovine da biste imali upotrebu garancije. Zadržano je pravo izmena.

Ambalaža i korišćeni uređaji

Ukoliko se na karakteristikama ploče za kuvanje pojavi simbol , imajte na umu sledeće indikacije.

Uklanjanje otpada na ekološki prihvatljiv način

Odvijte uređaj i uklonite ambalažu odgovorno u skladu sa životnom sredinom.

Ovaj uređaj ispunjava evropsku direktivu 2002/96/CE o električnim uređajima identifikovana kao WEEE (waste electrical and electronic equipment).