

Household Appliances

**DE** Gebrauchsanweisung  
**EN** Operating Instructions  
**FR** Mode d'emploi  
**IT** Istruzioni d'uso  
**ES** modo de empleo  
**PT** Instruções de serviço  
**EL** Οδηγίες χρήσεως  
**NL** Gebruiksaanwijzing

## DE Inhaltsverzeichnis

Hinweise zur Entsorgung	3
Sicherheits- und Warnhinweise	3-4
Gerät kennenlernen	5
Bedienblende	5-6
Raumtemperatur und Belüftung beachten	7
Gerät anschließen	7
Gerät einschalten	8
Temperatur einstellen	8
Gerät ausschalten und stilllegen	9
Variable Gestaltung des Innenraums	9
Lebensmittel einordnen	10-11
Gefrieren und Lagern	10-11
Frische Lebensmittel einfrieren	11
Max. Gefriervermögen	11
Gefriergut auftauen	11
Gerät reinigen	12
Energie sparen	12
Betriebsgeräusche	12
Kleine Störungen selbst beheben	13
Kundendienst	14

## EN Table of contents

Information concerning disposal	15
Safety and warning information	15-16
Getting to know your appliance	17
Fascia	17-18
Observe ambient temperature and ventilation	19
Connecting the appliance	19
Switching on the appliance	20
Selecting the temperature	20
Switching off and disconnecting the appliance	21
Variable interior design	21
Storing food in the appliance	22
Freezing and storing food	22-23
Freezing fresh food	23
Max. freezing capacity	23
Thawing frozen food	23
Cleaning the appliance	24
Tips for saving energy	24
Operating noises	24
Eliminating minor faults yourself	25
Customer service	26

## FR Tables de matières

Conseils pour la mise au rebut	27
Consignes de sécurité et avertissements	30
Présentation de l'appareil	33
Bandeau de commande	30-31
Contrôler la température ambiante et l'aération	32
Branchement de l'appareil	32
Enclenchement de l'appareil	33
Réglage de la température	33-34
Arrêt et remisage de l'appareil	34
Agencement variable du compartiment intérieur	34
Rangement des produits alimentaires	35
Congélation des aliments	35-36
Congélation de produits frais	36
Capacité de congélation maximale	37
Décongélation des produits	37
Nettoyage de l'appareil	37
Economies d'énergie	38
Bruits de fonctionnement	38
Remédier soi-même aux petites pannes	39-40
Service après-vente	40

## IT Indice

Avvertenze per lo smaltimento	41
Avvertenze di sicurezza e pericolo	41-43
Conoscere l'apparecchio	43
Quadro comandi	43-45
Attenzione alla temperatura ambiente ed alla ventilazione	45
Collegare l'apparecchio	45-47
Disinserimento e arresto dell'apparecchio	47
Dotazione dell'apparecchio	47-48
Sistemare gli alimenti	48
Congelate e conservare	48-49
Congelamento di alimenti freschi	48
Max. capacità di congelamento	48
Scongellamento dei prodotti congelati	49
Pulire l'apparecchio	50
Risparmiare energia	50
Rumori di funzionamento	50
Piccoli guasti facili da risolvere	51-52
Servizio Assistenza Clienti	52

## ES Índice

Consejos para la eliminación del embalaje y el desguace de los aparatos usados	53
Consejos y advertencias de Seguridad	54-56
Familiarizándose con el nuevo aparato	56
Cuadro de mandos	57-58
Prestar atención a la temperatura del entorno y la ventilación del aparato	59
Conectar el aparato a la red eléctrica	59
Conectar el aparato	60
Ajustar la temperatura	60-61
Desconexión y paro del aparato	61
Posibilidad de variar la posición del equipo interior del frigorífico	61
Colocar y ordenar los alimentos	62
Congelar y guardar alimentos	62-63
Congelar alimentos frescos	63-64
Capacidad máxima de congelación	64
Descongelar los alimentos	64
Limpieza de la unidad	64-65
Consejos prácticos para ahorrar energía eléctrica	65
Ruidos de funcionamiento del aparato	65
Pequeñas averías de fácil solución	66-67
Servicio de Asistencia Técnica	67

## PT Índice

Instruções sobre reciclagem	68
Instruções de segurança e de aviso	68-70
Familiarização com o aparelho	70
Panel de comandos	70-71
Dar atenção à temperatura ambiente e à ventilação	72
Ligar o aparelho	72-73
Regular a temperatura	73
Desligar e desactivar o aparelho	74
Disposição variável do espaço interior	74
Arrumação dos alimentos	74
Congelação e conservação	75
Congelação de alimentos frescos	76
Max. capacidade de congelação	76
Descongelação dos alimentos	76
Limpieza do aparelho	77
Como poupar energia	77
Ruidos de funcionamento	77
Eliminação de pequenas anomalias	78
Assistência Técnica	79

## EL ΠΕΡΙΕΧΟΜΕΝΑ

Υποδείξεις απόσυρσης	80
Υποδείξεις ασφάλειας και προειδοποιητικές υποδείξεις	80-82
Γνωρίστε τη συσκευή	83
Πίνακας χειρισμού	83-84
Προσέχετε τη θερμοκρασία και τον αερισμό του χώρου	85
Σύνδεση της συσκευής	85
Θέση της συσκευής σε λειτουργία	86
Ρύθμιση θερμοκρασίας	86-87
Σβήσιμο και μακροχρόνια θέση της συσκευής εκτός λειτουργίας	87
Μεταβλητή διαμόρφωση του εσωτερικού χώρου	87
Τακτοποίηση τροφίμων	88
Κατάψυξη και αποθήκευση	88-89
Κατάψυξη νοπών τροφίμων	89
Χωριστικότητα κατάψυξης	90
Απόψυξη κατεψυγμένων τροφίμων	90
Καθαρισμός της συσκευής	90
Έτσι μπορείτε να εξοικονομήσετε ενέργεια	91
Θύρνοι λειτουργίας	91
Πως θα διαρθρώσετε μόνες/οι σας μικροβλάβες	92-93
Υπηρεσία τεχνικής εξυπηρέτησης πελατών	93
Όροι εγγύησης	94

## NL Inhoud

Aanwijzingen over de afvoer	95
Veiligheidsbepalingen en waarschuwingen	95-97
Kennismaking met het apparaat	97
Bedieningspaneel	97-99
Let op de omgevings temperatuur en de beluchting	99
Apparaat aansluiten	99
Inschakelen van het apparaat	100
Instellen van de temperatuur	100
Apparaat uitschakelen en buiten werking stellen	101
Variable indeling van de binnenruimte	101
Levensmiddelen inruimen	102
Invriezen en opslaan	102-103
Verse levensmiddelen invriezen	103
Maximale invriescapaciteit	103
Ondooien van de diepvriesruimte	103
Schoonmaken van het apparaat	104
Energie besparen	104
Bedrijfsgeluiden	104
Kleine storingen zelf verhelpen	105
Servicedienst	106

## Hinweise zur Entsorgung

### Verpackung entsorgen

Die Verpackung schützt Ihr Gerät vor Transportschäden. Alle eingesetzten Materialien sind umweltverträglich und wieder verwertbar. Bitte helfen Sie mit: Entsorgen Sie die Verpackung umweltgerecht.

Über aktuelle Entsorgungswege informieren Sie sich bitte bei Ihrem Fachhändler oder bei der Gemeindeverwaltung.

### Altgerät entsorgen

Altgeräte sind kein wertloser Abfall! Durch umweltgerechte Entsorgung können wertvolle Rohstoffe wiedergewonnen werden.



Dieses Gerät ist entsprechend der europäischen Richtlinie 2002/96/EG über Elektro- und Elektronikaltgeräte (waste electrical and electronic equipment – WEEE) gekennzeichnet. Die Richtlinie gibt den Rahmen für eine EU-weit gültige Rücknahme und Verwertung der Altgeräte vor.

### Warnung

Bei ausgedienten Geräten

1. Netzstecker ziehen.
2. Anschlusskabel durchtrennen und mit dem Netzstecker entfernen.

Kältegeräte enthalten Kältemittel und in der Isolierung Gase. Kältemittel und Gase müssen fachgerecht entsorgt werden. Rohre des Kältemittel-Kreislaufes bis zur fachgerechten Entsorgung nicht beschädigen.

## Sicherheits- und Warnhinweise

### Bevor Sie das Gerät in Betrieb nehmen

Lesen Sie Gebrauchs- und Montageanleitung aufmerksam durch! Sie enthalten wichtige Informationen über Aufstellen, Gebrauch und Wartung des Gerätes. Bewahren Sie alle Unterlagen für späteren Gebrauch oder für Nachbesitzer auf.

### Technische Sicherheit

- Das Gerät enthält in geringer Menge das umweltfreundliche, aber brennbare Kältemittel R600a. Achten Sie darauf, dass die Rohre des Kältemittel-Kreislaufes bei Transport oder Montage nicht beschädigt werden. Herausspritzendes Kältemittel kann zu Augenverletzungen führen oder sich entzünden.

### Bei Beschädigung

- Offenes Feuer oder Zündquellen vom Gerät fernhalten.
- Netzstecker ziehen.
- Raum für einige Minuten gut durchlüften.
- Kundendienst benachrichtigen.

Je mehr Kältemittel in einem Gerät ist, umso größer muss der Raum sein, in dem das Gerät steht. In zu kleinen Räumen kann bei einem Leck ein brennbares Gas-Luft-Gemisch entstehen.

Pro 8 g Kältemittel muss der Raum mindestens 1 m<sup>3</sup> groß sein. Die Menge des Kältemittels Ihres Gerätes steht auf dem Typschild im Inneren des Gerätes.

- Das Wechseln der Netzanschlussleitung und andere Reparaturen dürfen nur vom Kundendienst durchgeführt werden. Unsachgemäße Installationen und Reparaturen können den Benutzer erheblich gefährden.

## Beim Gebrauch

- Nie elektrische Geräte innerhalb des Gerätes verwenden (z. B. Heizgeräte, elektrische Eisbereiter usw.).  
**Explosionsgefahr!**
- Nie das Gerät mit einem Dampfreinigungsgesamt abtauen oder reinigen! Der Dampf kann an elektrische Teile gelangen und einen Kurzschluss auslösen. **Stromschlaggefahr!**
- Keine Produkte mit brennbaren Treibgasen (z. B. Spraydosen) und keine explosiven Stoffe lagern.  
**Explosionsgefahr!**
- Sockel, Auszüge, Türen usw. nicht als Trittbrett oder zum Abstützen missbrauchen.
- Zum Abtauen und Reinigen Netzstecker ziehen oder Sicherung ausschalten. Am Netzstecker ziehen, nicht am Anschlusskabel.
- Hochprozentigen Alkohol nur dicht verschlossen und stehend lagern.
- Kunststoff-Teile und Türdichtung nicht mit Öl oder Fett verschmutzen. Kunststoff-Teile und Türdichtung werden sonst porös.
- Be- und Entfüllungsöffnungen für das Gerät nie abdecken oder zustellen.
- Im Gefrierraum keine Flüssigkeiten in Flaschen und Dosen lagern (besonders kohlenensäurehaltige Getränke). Flaschen und Dosen können platzen!

- Nie Gefriergut sofort, nachdem es aus dem Gefrierraum genommen wird, in den Mund nehmen.

### **Gefrierverbrennungsgefahr!**

- Vermeiden Sie längeren Kontakt der Hände mit dem Gefriergut, Eis oder den Verdampferrohren usw.

### **Gefrierverbrennungsgefahr!**

- Reifschicht und festgefrorenes Gefriergut nicht mit Messer oder spitzem Gegenstand abschaben. Sie könnten damit die Kältemittelrohre beschädigen. Herausspritzendes Kältemittel kann sich entzünden oder zu Augenverletzungen führen.
- Dieses Gerät ist von Personen mit eingeschränkten physischen, sensorischen oder psychischen Fähigkeiten oder mangelndem Wissen, nur mit Aufsicht oder ausführlicher Anleitung zu benutzen.

## Kinder im Haushalt

- Verpackung und deren Teile nicht Kindern überlassen. Erstickungsgefahr durch Faltpackungen und Folien!
- Das Gerät ist kein Spielzeug für Kinder!
- Bei Gerät mit Türschloss: Schlüssel außer Reichweite von Kindern aufbewahren!

## Allgemeine Bestimmungen

Das Gerät eignet sich

- zum Kühlen und Gefrieren von Lebensmitteln,
- zur Eisbereitung.

Das Gerät ist nur für die Verwendung im Haushalt bestimmt.

Das Gerät ist funktentstört nach  
EU-Richtlinie 89/336/EEC.

Der Kältekreislauf ist auf Dichtheit geprüft.

Dieses Erzeugnis entspricht den  
einschlägigen Sicherheitsbestimmungen  
für Elektrogeräte (EN 60335/2/24).

## Gerät kennenlernen

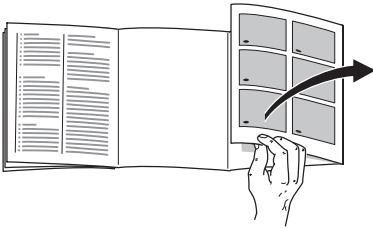

Bitte klappen Sie die letzte Seite mit den  
Abbildungen aus.

Diese Gebrauchsanweisung gilt für  
mehrere Modelle.

Abweichungen bei den Abbildungen sind  
möglich.

## Beispiel für eine Ausstattung

Bild 1

**A Kühlraum**

**B Gefrierraum**

**1–9 Bedienblende**

**11 Ablage**

**12 Gemüsebehälter**

**13 Absteller**

**14 Butter- und Käsefach**

**15 Ablage für Eier**

**16 Flaschenabsteller**

**17 Gefriergutschale**

**18 Ventilator**

## Bedienblende

**Bild 2**

**1 ① Ein/Aus-Taste Kühlraum**

Zum separaten Ein- und  
Ausschalten des Kühlraums.

**2 °C Einstelltaste für  
Kühlraumtemperatur**

Die Kühlraumtemperatur ist von  
+2 °C bis +8 °C einstellbar.

Die Einstelltaste wiederholt oder  
ständig drücken, bis die gewünschte  
Temperatur durch Aufleuchten des  
Lämpchens angezeigt wird.

**+8** zeigt die höchste Temperatur des  
Kühlraums (+8 °C).

**+2** zeigt die niedrigste Temperatur  
des Kühlraums (+2 °C).

**3 „super“-Anzeige für Kühlraum**

Beim „super“-Kühlen wird der  
Kühlraum ca. 6 Stunden lang mit der  
tiefsten Temperatur gekühlt. Danach  
wird automatisch auf die eingestellte  
Kühlraumtemperatur umgeschaltet.  
Das „super“-Kühlen ist ideal zum  
Schnellkühlen von Getränken und  
beim Einlegen größerer Mengen von  
Lebensmitteln.

Einschalten des „super“-Kühlens:  
Taste (2) wiederholt oder ständig  
drücken, bis die „super“-Anzeige  
aufleuchtet.

#### 4 °C Einstelltaste für Gefrierraumtemperatur

Die Gefrierraumtemperatur ist von  $-16\text{ °C}$  bis  $-32\text{ °C}$  einstellbar.

Die Einstelltaste wiederholt oder ständig drücken, bis die gewünschte Temperatur durch Aufleuchten des Lämpchens angezeigt wird.

**-16** zeigt die höchste Temperatur des Gefrierraums ( $-16\text{ °C}$ ).

**-32** zeigt die niedrigste Temperatur des Gefrierraums ( $-32\text{ °C}$ ).

#### 5 "Alarm" Warnanzeige

Warnanzeige für zu hohe Gefrierraumtemperaturen. **Gefahr des Auftauens der eingefrorenen Lebensmittel.**

Ohne Gefahr für das Gefriergut kann die Warnanzeige aufleuchten

- bei Inbetriebnahme des Gerätes
- beim Einlegen großer Mengen frischer Lebensmittel
- und bei zu lange geöffneter Gefrierraumtür.

#### 6 „super“-Taste/Anzeige für Gefrierraum

Zum Ein- und Ausschalten des „super“-Gefrierens. Das leuchtende Lämpchen zeigt die Inbetriebnahme des „super“-Gefrierens an.

Das „super“-Gefrieren dient zum Einfrieren großer Mengen frischer Lebensmittel und ist je nach Menge bis zu 24 Stunden vor dem Einlegen der frischen Lebensmittel einzuschalten.

Die Kältemaschine arbeitet nach dem Einschalten ständig, im Gefrierraum wird eine sehr tiefe Temperatur erreicht.

**Das Supergefrieren schaltet sich automatisch ab, wenn die frisch eingelegten Lebensmittel durchgefroren sind (bei kleinen Mengen Lebensmitteln nach einigen Stunden, bei großen Mengen nach bis zu zwei Tagen).**

Durch wiederholtes Drücken der Taste (6) wird das „super“-Gefrieren bei Bedarf manuell ausgeschaltet.

#### 7 ① Ein/Aus-Taste Gefrierraum

Zum separaten Ein- und Ausschalten des Gefrierraums.

## Raumtemperatur und Belüftung beachten

Die Klimaklasse steht auf dem Typenschild. Sie gibt an, innerhalb welcher Raumtemperaturen das Gerät betrieben werden kann.

Klimaklasse	zulässige Raumtemperatur
SN	+10 °C bis 32 °C
N	+16 °C bis 32 °C
ST	+16 °C bis 38 °C
T	+16 °C bis 43 °C

## Belüftung

### Bild 3

Die Luft an der Rückwand des Geräts erwärmt sich. Die erwärmte Luft muss ungehindert abziehen können.

Die Kühlmaschine muss sonst mehr leisten. Dies erhöht den Stromverbrauch. Daher: Nie Be- und Entlüftungsöffnungen abdecken oder zustellen!

## Gerät anschließen

Nach dem Aufstellen des Gerätes mind. ½ Stunde warten, bis das Gerät in Betrieb genommen wird. Während des Transports kann es vorkommen, dass sich das im Verdichter enthaltene Öl im Kältesystem verlagert.

Vor der ersten Inbetriebnahme den Innenraum des Gerätes reinigen (siehe Reinigen).

Die Steckdose sollte frei zugänglich sein. Das Gerät an 220–240 V/50 Hz Wechselstrom über eine vorschriftsmäßig installierte Steckdose anschließen. Die Steckdose muss mit einer 10 A-Sicherung oder höher abgesichert sein.

**Bei Geräten, die in nicht-europäischen Ländern betrieben werden, ist auf dem Typenschild zu überprüfen, ob die angegebene Spannung und Stromart mit den Werten Ihres Stromnetzes übereinstimmt. Das Typenschild befindet sich im Gerät links unten. Ein eventuell notwendiger Austausch der Netzanschlussleitung darf nur durch einen Fachmann erfolgen.**

### **Warnung!**

**Auf keinen Fall darf das Gerät an elektronische Energiesparstecker und an Wechselrichter, die Gleichstrom in 230 V Wechselstrom umwandeln, angeschlossen werden (z.B. Solaranlagen, Schiffsstromnetze).**

## Gerät einschalten

### Bild 2

**Kühl- und Gefrierraum können separat eingeschaltet werden.**

- Für die Inbetriebnahme des Kühlraums die ① Ein/Aus-Taste (1) drücken. Die Innenbeleuchtung im Kühlraum geht bei Öffnen der Tür an.
- Für die Inbetriebnahme des Gefrier-raums die ① Ein/Aus-Taste (7) drücken.
- Warnanzeige (Bild 2/5) leuchtet, bis Betriebstemperatur erreicht ist.

## Temperatur einstellen

### Bild 2

Vom Werk aus hat das Gerät folgende Grundeinstellungen:

Kühlraumtemperatur	+4 °C
Gefrierraumtemperatur	-18 °C

Die Einstellwerte können geändert werden, siehe dazu Beschreibung der Bedienblende:

**2** Kühlraumtemperatur einstellen

**4** Gefrierraumtemperatur einstellen

## Hinweise zum Betrieb

- Der Ventilator (Bild 1/18), ist je nach Bedarf des Gefrierabteils an, oder aus.
- Die Stirnseiten des Gehäuses werden teilweise leicht beheizt, dies verhindert Schwitzwasserbildung im Bereich der Türdichtung.
- Während die Kühlmaschine läuft, bilden sich Wasserperlen oder Reif an der Rückseite des Kühlraumes, dieses ist funktionsbedingt. Ein Abschaben der Reifschicht oder Abwischen der Wasserperlen ist nicht notwendig. Die Rückwand taut automatisch ab. Das Tauwasser wird in der Ablaufrinne (Bild 3/A) aufgefangen, zur Kühlmaschine geleitet und dort verdunstet.
- Bei hoher Luftfeuchtigkeit kann sich im Kühlraum, insbesondere auf den Glasablagen, Kondenswasser bilden. Sollte dies der Fall sein, Lebensmittel verpackt einlagern und eine kältere Kühlraumtemperatur wählen.
- Sollte sich nach dem Schließen des Gefrierraumes die Tür nicht sofort wieder öffnen lassen, warten Sie bitte zwei bis drei Minuten, bis sich der entstandene Unterdruck ausgeglichen hat.
- Bedingt durch das Kältesystem können die Gefrierroste an manchen Stellen schnell bereifen. Dies hat keinen Einfluß auf Funktion oder Stromverbrauch. Abtauen wird erst erforderlich, wenn sich auf der gesamten Oberfläche des Gefrierrostes Reif oder Eis in einer Stärke von mehr als 5 mm gebildet hat.
- Vermeiden Sie, dass Fett und Öl mit den Kunststoffinnenteilen des Geräts, oder mit der Gummidichtung der Tür, in Kontakt kommen. Der Kunststoff und die Gummidichtung sind Stoffe, die sehr leicht porös, und damit Durchlässig werden.





## Gerät ausschalten und stilllegen

### Gerät ausschalten

Bild 

**Kühl- und Gefrierraum können separat ausgeschaltet werden.**

- Zum Ausschalten des Kühlraums die  Ein/Aus-Taste (1) drücken. Die Innenbeleuchtung im Kühlraum erlischt.
- Zum Ausschalten des Gefrierraums die  Ein/Aus-Taste (7) drücken.



### Gerät stilllegen

Wenn das Gerät längere Zeit nicht benutzt wird:

- Kühl- und Gefrierraum ausschalten wie oben beschrieben.
- Netzstecker ziehen.
- Gerät abtauen und reinigen.
- Tür offen lassen.

## Variable Gestaltung des Innenraums

Sie können die Ablagen des Innenraums und Absteller in der Tür nach Bedarf variieren:

Ablage nach vorne ziehen, absenken und seitlich herausschwenken (Bild ). Behälter anheben und herausnehmen (Bild .

### Sonderausstattung

(nicht bei allen Modellen)

#### Flaschenhalter

Bild 

Der Flaschenhalter verhindert ein Kippen der Flaschen beim Öffnen und Schließen der Tür.

## Lebensmittel einordnen

**Beim Einordnen der Lebensmittel beachten:**

- Lebensmittel gut verpackt oder abgedeckt einordnen. Dadurch bleiben Aroma, Farbe und Frische erhalten. Außerdem werden Geschmacksübertragungen und Verfärbungen der Kunststoffteile vermieden.
- Warme Speisen und Getränke erst abkühlen lassen, dann ins Gerät stellen.
- Luftaustritts-Öffnungen im Kühlraum nicht mit Lebensmittel blockieren, um die Luftzirkulation nicht zu beeinträchtigen.

Lebensmittel, die unmittelbar vor den Luftaustritts-Öffnungen gelagert werden, können durch die ausströmende Kaltluft gefrieren.

**Wir empfehlen, die Lebensmittel wie folgt einzuordnen:**

- **Im Gefrierfach:** Tiefkühlkost, Eiswürfel, Speiseeis
- **Auf den Ablagen** im Kühlraum (von oben nach unten): Backwaren, fertige Speisen, Molkerei-Produkte, Fleisch und Wurst
- **Im Gemüsebehälter:** Gemüse, Salat, Obst
- In der **Tür** (von oben nach unten): Butter, Käse, Eier, Tuben, kleine Flaschen, große Flaschen, Milch, Safttüten.

## Gefrieren und Lagern

### Tiefkühlkost einkaufen

Verpackung darf nicht beschädigt sein.

Haltbarkeitsdatum beachten.

Temperatur in der Verkaufstruhe  $-18\text{ °C}$  oder tiefer.

Tiefkühlkost möglichst in einer Isoliertasche transportieren und schnell in den Gefrierraum legen.

### Lebensmittel einordnen

Größere Mengen Lebensmittel vorzugsweise in den obersten Fächern eingefrieren, dort werden sie besonders schnell und somit auch schonend eingefroren. Die Lebensmittel breitflächig in die Fächer bzw. in die Gefriergutschalen legen.

Bereits gefrorene Lebensmittel dürfen nicht mit den frisch einzufrierenden Lebensmitteln in Berührung kommen. Gegebenenfalls durchgefrorene Lebensmittel in die Gefriergutschalen umstapeln.

### Gefriergut lagern

- Wichtig für einwandfreie Luftzirkulation im Gerät, Gefriergutschalen bis zum Anschlag einschieben.
- Sind sehr viele Lebensmittel unterzubringen, kann man alle Gefriergutschalen bis auf die unterste aus dem Gerät herausnehmen und die Lebensmittel direkt auf den Gefrierrosten stapeln.  
Zum Herausnehmen, Gefriergutschalen bis zum Anschlag herausziehen, vorn anheben und herausnehmen.

## Eiswürfel herstellen

### Bild 7

Eisschale  $\frac{3}{4}$  mit Wasser füllen und auf den Boden des Frosterfaches stellen. Festgefrorene Eisschale nur mit stumpfem Gegenstand lösen (Löffelstiel).

Zum Lösen der Eiswürfel Eisschale kurz unter fließendes Wasser halten oder leicht verwinden.

## Frische Lebensmittel einfrieren

### Lebensmittel selbst eingefrieren

Werden Lebensmittel selbst eingefroren, nur frische, einwandfreie Lebensmittel verwenden.

#### Zum Einfrieren geeignet sind:

Fleisch- und Wurstwaren, Geflügel und Wild, Fisch, Gemüse, Kräuter, Obst, Backwaren, Pizza, fertige Speisen, Speisereste, Eigelb und Eiweiß.

#### Zum Einfrieren nicht geeignet sind:

Ganze Eier in der Schale, Sauerrahm und Mayonnaise, Blattsalate, Radieschen, Rettiche und Zwiebel.

#### Blanchieren von Gemüse und Obst

Damit Farbe, Geschmack, Aroma und Vitamin "C" erhalten bleiben, sollte Gemüse und Obst vor dem Einfrieren blanchiert werden.

Beim Blanchieren wird das Gemüse und Obst kurzzeitig in kochendes Wasser getaucht.

Literatur über das Einfrieren, wo auch das Blanchieren beschrieben wird, gibt es im Buchhandel.

## Max. Gefriervermögen

Lebensmittel sollen möglichst schnell bis zum Kern durchgefroren werden. Nur so bleiben Vitamine, Nährwert, Aussehen und Geschmack erhalten. Das max. Gefriervermögen Ihres Gerätes deshalb nicht überschreiten.

### Gefriervermögen

Angaben über das max. Gefriervermögen in 24 Stunden finden Sie auf dem Typenschild.

## Gefriergut auftauen

Je nach Art und Verwendungszweck kann zwischen folgenden Möglichkeiten gewählt werden:

- bei Raumtemperatur,
- im Kühlschrank,
- im elektrischen Backofen, mit/ohne Heißluftventilator,
- im Mikrowellengerät.

### Hinweis

An- oder aufgetautes Gefriergut nicht wieder eingefrieren. Erst nach dem Verarbeiten zu einem Fertiggericht (gekocht oder gebraten) kann es erneut eingefroren werden.

Die max. Lagerdauer des Gefriergutes nicht mehr voll nutzen.

## Gerät reinigen

- Netzstecker ziehen oder Sicherung auslösen.
- Gefriergut herausnehmen und an einem kühlen Ort lagern. Kälteakku (wenn beiliegend) auf die Lebensmittel legen.
- Reinigen Sie das Gerät mit lauwarmem Wasser und etwas Spülmittel.

### **Achtung**

Türdichtung nur mit klarem Wasser reinigen und gründlich trockenreiben.

Reinigungswasser darf nicht in die Bedienblende gelangen.

Keine sandhaltigen oder säurehaltigen Putz- und Lösungsmittel verwenden.

## Energie sparen

- Gerät in einem trockenen, belüftbaren Raum aufstellen; nicht direkt in der Sonne oder in der Nähe einer Wärmequelle (z. B. Heizkörper, Herd). Sonst eine Isolierplatte verwenden.
- Warme Speisen und Getränke außerhalb des Gerätes abkühlen lassen.
- Das Gefriergut zum Auftauen in den Kühlschrank geben. Die Kälte des Gefriergutes zur Kühlung von Lebensmitteln nutzen.
- Gerätetür so kurz wie möglich öffnen.
- Die Geräterückseite sollte gelegentlich mit einem Staubsauger oder Pinsel gereinigt werden, um einen erhöhten Stromverbrauch zu vermeiden.

## Betriebsgeräusche

### Ganz normale Geräusche

**Brummen** – Kälteaggregat läuft.

**Blubbernde, surrende oder gurgelnde Geräusche** – Kältemittel fließt durch die Rohre.

**Klicken** – Motor schaltet ein oder aus.

### Geräusche, die sich leicht beheben lassen

#### Das Gerät steht uneben

Bitte richten Sie das Gerät mit Hilfe einer Wasserwaage eben ein. Verwenden Sie dazu die Schraubfüße oder legen Sie etwas unter.

#### Das Gerät "steht an"

Bitte rücken Sie das Gerät von anstehenden Möbeln oder Geräten weg.

#### Schubladen, Körbe oder Abstellflächen wackeln oder klemmen

Prüfen Sie bitte die herausnehmbaren Teile und setzen Sie sie eventuell neu ein.

#### Gefäße berühren sich

Rücken Sie bitte die Flaschen oder Gefäße leicht auseinander.

# Kleine Störungen selbst beheben

## Bevor Sie den Kundendienst rufen:

Überprüfen Sie, ob Sie die Störung aufgrund der folgenden Hinweise selbst beheben können.

Sie müssen die Kosten für Beratung durch den Kundendienst selbst übernehmen – auch während der Garantiezeit!

Störung	Mögliche Ursache	Abhilfe
<b>Keine Anzeige leuchtet</b>	Stromausfall; die Sicherung hat ausgelöst; der Netzstecker sitzt nicht fest.	Prüfen, ob Strom vorhanden ist, Sicherung muss eingeschaltet sein.
<b>Anzeige "alarm" leuchtet (Bild 2/5).</b>	Störung – im Gefrierraum ist es zu warm! <ul style="list-style-type: none"> <li>• Be- und Entlüftungsöffnungen sind verdeckt.</li> <li>• Es wurden zu viele Lebensmittel auf einmal zum Gefrieren eingelegt.</li> <li>• Gefrierraumtür ist offen.</li> </ul>	Be- und Entlüftung sicherstellen.  Max. Gefriervermögen nicht überschreiten. Tür schließen.
Störung	Mögliche Ursache	Abhilfe
<b>Die Innenbeleuchtung funktioniert nicht; die Kältemaschine läuft.</b>	Nach Beheben der Störung erlischt die Warnanzeige nach einiger Zeit.  Die Glühlampe ist defekt.	<b>Glühlampe austauschen (Bild 9)</b> <ol style="list-style-type: none"> <li>1. Netzstecker ziehen bzw. Sicherung ausschalten.</li> <li>2. Scheibe (C) an der Innenbeleuchtung <b>gegen</b> den Uhrzeigersinn drehen und Abdeckung (B) abnehmen.</li> <li>3. Glühlampe austauschen; Ersatzglühlampe 220–240 V Wechselstrom, Sockel E14, Wattangabe siehe defekte Lampe.</li> </ol> Prüfen, ob er sich bewegen lässt.
<b>Der Boden des Kühlraums ist nass.</b>	Der Lichtschalter klemmt (Bild 9.)  Das Tauwasser-Ablaufrohr ist verstopft (Bild 8/B).	Reinigen Sie die Tauwasserrinne und das Ablaufrohr (Bild 8/B).

---

## Kundendienst

Einen Kundendienst in Ihrer Nähe finden Sie im Telefonbuch oder im Kundendienst-Verzeichnis. Geben Sie bitte dem Kundendienst die Erzeugnisnummer (E-Nr.) und die Fertigungsnummer (FD) des Gerätes an.

Sie finden diese Angaben auf dem Typenschild. **Bild 10**

Bitte helfen Sie durch Nennung der Erzeugnis- und Fertigungsnummer mit, unnötige Anfahrten zu vermeiden. Sie sparen die damit verbundene Mehrkosten.

## Information concerning disposal

### Disposal of packaging

The packaging protects your appliance from damage during transit. All packaging materials are environmentally friendly and recyclable. Please contribute to a better environment by disposing of packaging materials in an environmentally-friendly manner.

Please ask your dealer or inquire at your local authority about current means of disposal.

### Disposal of your old appliance

Old appliances are not worthless rubbish! Valuable raw materials can be reclaimed by recycling old appliances.



This appliance has been identified in accordance with the European directive 2002/96/EG on Waste Electrical and Electronic Equipment – (WEEE).

The directive specifies the framework for an EU-wide valid return and recycling of old appliances.

### Warning

Redundant appliances:

1. Pull out the mains plug.
2. Cut off the power cord and discard with the mains plug.

Refrigerators contain refrigerants and the insulation contains gases. Refrigerant and gases must be disposed of properly. Ensure that tubing of the refrigerant circuit is not damaged prior to proper disposal.

## Safety and warning information

### Before you switch ON the appliance

Please read the operating and installation instructions carefully. They contain important information on how to install, use and maintain the appliance. Keep all documentation for subsequent use or for the next owner.

### Technical safety

- This appliance contains a small quantity of environmentally-friendly but flammable R600a refrigerant. Ensure that the tubing of the refrigerant circuit is not damaged during transportation and installation. Leaking refrigerant may cause eye injuries or ignite.

#### If damage has occurred

- Keep naked flames and/or ignition sources away from the appliance.
- Pull out the mains plug.
- Thoroughly ventilate the room for several minutes.
- Notify customer service

The more refrigerant an appliance contains, the larger the room must be. Leaking refrigerant can form a flammable gas-air mixture in rooms which are too small.

The room must be at least 1 m<sup>3</sup> per 8 g of refrigerant. The amount of refrigerant in your appliance is indicated on the rating plate inside the appliance.

- Only customer service may change the power cord and carry out any other repairs. Improper installations and repairs may put the user at considerable risk.

## Important information when using the appliance

- Never use electrical appliances inside the refrigerator (e.g. heater, electric ice maker, etc.). **Explosion hazard!**
- NEVER use a steam cleaner to defrost or clean the appliance. The steam may penetrate electrical parts and cause a short-circuit. **Risk of electric shock!**
- Do not store products which contain flammable propellants (e. g. spray cans) or explosive substances in the appliance. **Explosion hazard!**
- Do not stand or support yourself on the base, drawers or doors, etc.
- Before defrosting and cleaning the appliance, pull out the mains plug or switch off the fuse.  
Do not pull out the mains plug by tugging the cable.
- Bottles which contain a high percentage of alcohol must be sealed and stored in an upright position.
- Keep plastic parts and the door seal free of oil and grease. Otherwise, parts and door seal will become porous.
- Never cover or block the ventilation openings for the appliance.
- Do not store bottled or canned drinks (especially carbonated drinks) in the freezer compartment. Bottles and cans may explode!
- Never put frozen food straight from the freezer compartment into your mouth.  
**Risk of low-temperature burns!**

- Avoid prolonged touching of frozen food, ice or the evaporator pipes, etc.  
**Risk of low-temperature burns!**
- Do not scrape off hoarfrost or stuck frozen food with a knife or pointed object.  
You could damage the refrigerant tubing. Leaking refrigerant may ignite or cause eye injuries.
- People who have limited physical, sensory or mental abilities or inadequate knowledge must not use this appliance unless they are supervised or given meticulous instructions

## Children in the household

- Keep children away from packaging and its parts. Danger of suffocation from folding cartons and plastic film!
- Do not allow children to play with the appliance!
- If the appliance features a lock, keep the key out of the reach of children.

## General requirements

The appliance is suitable

- for refrigerating and freezing food,
- for making ice.

The appliance is designed for domestic use.

The appliance has been interference-suppressed in compliance with EU Directive 89/336/EEC.

The refrigerant circuit has been tested for leaks.

This product complies with the relevant safety regulations for electrical appliances (EN 60335/2/24).



## Getting to know your appliance

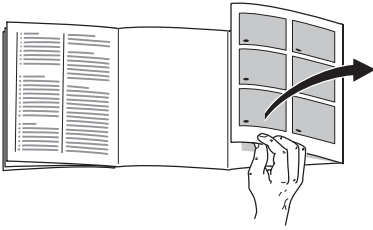

Please fold out the illustrated last page. These operating instructions refer to several models.

The illustrations may differ.

## Example of features

Fig. 1

**A Refrigerator compartment**

**B Freezer compartment**

**1–9 Fascia**

**11 Shelf**

**12 Vegetable container**

**13 Storage compartment**

**14 Butter and cheese compartment**

**15 Egg rack**

**16 Bottle storage compartment**

**17 Freezer drawer**

**18 Fan**

## Fascia

Fig. 1

**1 ① Refrigerator compartment On/Off button**

Switches the refrigerator compartment on and off separately.

**2 Refrigerator compartment temperature selection button**

The refrigerator compartment temperature can be selected from +2 °C to +8 °C.

Repeatedly press or hold down the selection button until the desired temperature is indicated by the lit lamp.

**+8** indicates the highest temperature in the refrigerator compartment (+8 °C).

**+2** indicates the lowest temperature in the refrigerator compartment (+2 °C).

**3 „super“ display for refrigerator compartment**

„super“ cooling cools the refrigerator compartment at the lowest temperature for approx. 6 hours.

Then the appliance automatically switches back to the selected refrigerator compartment temperature. „super“ cooling is ideal for the rapid cooling of drinks and refrigerating large quantities of food.

Used to switch on „super“ cooling: Repeatedly press or hold down button (2) until the „super“ display lights up.

#### 4 °C selection button for freezer compartment temperature

The freezer compartment temperature can be selected from  $-16\text{ °C}$  to  $-32\text{ °C}$ .

Repeatedly press or hold down the selection button until the desired temperature is indicated by the lit lamp.

**-16** indicates the highest temperature in the refrigerator compartment ( $-16\text{ °C}$ ).

**-32** indicates the lowest temperature in the refrigerator compartment ( $-32\text{ °C}$ ).

#### 5 “alarm” Warning display

Warning display for excessively high freezer compartment temperatures.

##### **Risk of the frozen food thawing.**

The warning display may light up without any risk to the frozen food:

- when the appliance is switched on,
- when large quantities of fresh food are placed in the appliance,
- and if the freezer compartment door is open too long.

#### 6 „super“ button/display for freezer compartment

Switches „super“ freezing on and off. The lit lamp indicates that „super“ freezing is on.

„super“ freezing is used to freeze large quantities of fresh food and should be switched on up to **24 hours before the fresh food is placed** in the freezer compartment.

When „super“ freezing has been switched on, the refrigerating unit runs constantly and the freezer compartment drops to a very low temperature.

**„super“ freezing switches off automatically when the fresh food has frozen through (several hours for small quantities of food, up to two days for large quantities).**

If required, „super“ freezing can be switched off manually by repeatedly pressing the button (6).

#### 7 ① On/Off button for the freezer compartment

Switches the freezer compartment on and off separately.

## Observe ambient temperature and ventilation

The climatic class can be found on the rating plate and indicates the ambient temperatures at which the appliance can be operated.

Climatic class	Permitted ambient temperature
SN	+10 °C to 32 °C
N	+16 °C to 32 °C
ST	+16 °C to 38 °C
T	+16 °C to 43 °C

## Ventilation

### Fig. 3

The air on the rear panel of the appliance heats up. The warm air must be able to escape. Otherwise, the refrigerator must work harder. This will increase the power consumption. Therefore: Never cover or block ventilation openings!

## Connecting the appliance

After installing the appliance, wait at least ½ hour before switching on the appliance. During transportation the oil in the compressor may have flowed into the refrigeration system.

Before switching on the appliance for the first time, clean the interior (see Cleaning).

The socket should be freely accessible.

Connect the appliance to 220–240 V/ 50 Hz alternating current via a correctly installed earthed socket. The socket must be fused with a 10 A fuse or higher.

**If the appliance is to be operated in a non-European country, check on the rating plate whether the indicated voltage and current type correspond to the values of your mains supply. The rating plate is situated in the bottom left-hand side of the appliance. The power cord may be replaced by an electrician only.**

### Warning!

**Never connect the appliance to electronic energy saver plugs or to power inverters which convert the direct current to 230 V alternating current (e.g. solar equipment, power supplies on ships).**

## Switching on the appliance

Fig. 2

Refrigerator and freezer compartments can be switched on separately.

- Press the On/Off button (1) ① to switch on the refrigerator compartment. The light inside the refrigerator compartment switches on when the door is open.
- Press the On/Off button (7) ① to switch on the freezer compartment.
- Warning display, Fig. 2/5, illuminates until the operating temperature has been reached.

## Selecting the temperature

Fig. 2

The following standard settings have been set at the factory:

Refrigerator compartment temperature	+4 °C
Freezer compartment temperature	-18 °C

The set values can be changed, see Description of control panel:

- 2 Set refrigerator compartment temperature
- 4 Set freezer compartment temperature

## Operating tips

- The fan (Fig. 1/18) turns itself on and off as required by the refrigerator compartment.
- The sides of the housing are sometimes heated slightly. This prevents condensation in the area of the door seal.
- While the refrigerating unit is running, beads of water or hoarfrost form at the back of the refrigerator compartment. This is quite normal. It is not necessary to scrape off the frost or wipe off the beads of water. The rear panel defrosts automatically. The condensation is conveyed down the drainage channel, Fig. 3/A, to the refrigerating unit where it evaporates.
- If the air humidity is high, condensation may form in the refrigerator compartment, especially on the glass shelves. If this is the case, pack or wrap the food and select a lower temperature in the refrigerator compartment.
- If you cannot open the freezer compartment door immediately after closing it, wait 2–3 minutes until the partial vacuum has equalised.
- The refrigeration system may cause several areas of the freezer shelves to frost quickly. This does not affect function or power consumption. The appliance does not require defrosting until the entire surface of the freezer shelf is covered with more than 5 mm of frost or ice.
- Do not allow grease or oil to come into contact with plastic parts inside the refrigerator or the door seal. Both this plastic and the rubber door seal are liable to perish.

---

## Switching off and disconnecting the appliance

### Switching off the appliance

Fig. 2

Refrigerator and freezer compartments can be switched off separately.

- Press the On/Off button (1) ① to switch off the refrigerator compartment. The light inside the refrigerator compartment goes out.
- Press the On/Off button (7) ① to switch off the freezer compartment.

### Disconnecting the appliance

If the appliance is not used for a prolonged period:

- Switch off the refrigerator and freezer compartments as described above.
- Pull out the mains plug.
- Defrost and clean the appliance.
- Leave the appliance door open

---

## Variable interior design

If required, you can reposition the shelves inside the appliance and the storage compartments in the door. Pull the shelf forwards, lower and swivel out sideways (Fig. 4). Raise the container and remove (Fig. 5).

### Special features

(not all models)

#### Bottle holder

Fig. 6

The bottle holder prevents bottles from falling over when the door is opened and closed.

## Storing food in the appliance

When storing food, comply with the following:

- Wrap or cover food before placing in the appliance. This will retain the aroma, colour and freshness of the food. Transfer of flavour and discoloration of the plastic parts will also be prevented.
- Allow warm food and drinks to cool down before placing in the appliance!
- Do not block air vents in the refrigerator compartment with food products to avoid hindering air circulation.

Food products that are stored directly in front of the air vents are liable to freeze due to the cold air flowing out of the vents.

**We recommend arranging the food as follows:**

- **In the freezer compartment:** Frozen food, ice cubes, ice cream
- **On the shelves** in the refrigerator compartment (from top to bottom): cakes and pastries, ready meals, dairy products, meat and sausage
- **In the vegetable container:** vegetables, salad, fruit
- In the **door** (from top to bottom): butter, cheese, eggs, tubes, small bottles, large bottles, milk, juice cartons

## Freezing and storing food

### Purchasing deep-frozen food

Packaging must not be damaged.

Use by the "best-before" date.

Temperature in the supermarket freezer  $-18^{\circ}\text{C}$  or lower.

If possible, transport deep-frozen food in an insulated bag and place quickly in the freezer compartment.

### Storing food in the appliance

Preferably freeze large quantities of food in the top compartments where freezing is particular quick and therefore also gentle. Place the food over the whole area of the compartments or the freezer drawers. Food which is already frozen must not come into contact with the food which is to be frozen. If required, move the frozen food to the freezer drawers.

### Storing frozen food

- To ensure good air circulation in the appliance, insert the freezer drawers all the way.
- If large quantities of food are to be stored in the freezer, all the freezer drawers (except the bottom one) can be taken out of the appliance and the food stacked directly on the freezer shelves. To remove a freezer drawer, pull out all the way, lift at the front and remove.

## Making ice cubes

### Fig. 7

Fill the ice tray  $\frac{3}{4}$  full of water and place in the bottom of the freezer compartment. If the ice tray is stuck to the freezer compartment, loosen with a blunt implement only (spoon-handle).

To loosen the ice cubes, twist the ice tray slightly or hold briefly under flowing water.

## Freezing fresh food

### Freezing food yourself

If you are freezing food yourself, use only fresh, undamaged food.

#### **The following foods are suitable for freezing:**

Meat and sausage products, poultry and game, fish, vegetables, herbs, fruit, cakes and pastries, pizza, ready meals, leftovers, egg yolk and egg-white.

#### **The following foods are not suitable for freezing:**

Eggs in shells, soured cream and mayonnaise, green salads, radishes and onions.

#### **Blanching vegetables and fruit**

To retain colour, flavour, aroma and vitamin C, vegetables and fruits should be blanched prior to freezing.

Blanching is the brief immersion of vegetables and fruit in boiling water. Literature on freezing and blanching is available in bookshops.

## Max. freezing capacity

In order to retain the vitamins, nutritional value, appearance and flavour food should be frozen as quickly as possible. Do not exceed the max. freezing capacity. freeze the food as quickly as possible. Do not exceed the max. freezing capacity of your appliance.

### Freezing capacity

Information about the max. freezing capacity within 24 hours can be found on the rating plate.

## Thawing frozen food

Depending on the type of food and intended use, frozen produce can be thawed as follows:

- At room temperature.
- In the refrigerator.
- In an electric oven, with/without fan assisted hot-air.
- In the microwave.

#### **Note**

Do NOT refreeze food which is beginning to thaw or which has already thawed. It can only be refrozen when it has been used to prepare a ready meal (boiled or fried).

No longer store the frozen produce for the max. storage period.

## Cleaning the appliance

- Pull out the mains plug or remove the fuse.
- Take out the frozen food and store in a cool location. Place the ice block (if enclosed) on the food.
- Clean the appliance with lukewarm water and a little washing-up liquid.

### Attention

Clean the door seal with water only and then dry thoroughly.

Water used for cleaning must not drip into the control panel.

Do not use abrasive or acidic cleaning agents and solvents.

## Tips for saving energy

- Install the appliance in a cool, well ventilated room, but not in direct sunlight and not near a heat source (radiator, cooker, etc.). Otherwise, use an insulating plate.
- Allow warm food and drinks to cool down outside the appliance.
- When thawing frozen food, place it in the refrigerator compartment. The low temperature of the frozen food will then cool the food in the refrigerator compartment.
- Open the appliance door as briefly as possible.
- Occasionally clean the rear of the appliance with a vacuum cleaner or paint brush to prevent an increased power consumption.

## Operating noises

### Normal noises

**Humming** – refrigerating unit is running.

**Bubbling, gurgling or whirring noises** – refrigerant is flowing through the tubing.

**Clicking** – motor is switching on or off.

### Noises which can be easily rectified

#### The appliance is not level

Please align the appliance with a spirit level. Use the height-adjustable feet or place something under the feet.

#### The appliance is touching adjacent units or appliances

Please move the appliance away from adjacent units or appliances.

#### Drawers, baskets or storage areas are loose or sticking

Please check the removable parts and, if required, reinsert them.

#### Receptacles are touching each other

Please move bottles or receptacles away from each other.





---

## Customer service

Your local customer service can be found in the telephone directory or in the customer-service index. Please provide customer service with the appliance product number (E-Nr.) and production number (FD).

This information can be found on the product label. **Fig. 10**

To prevent unnecessary call-outs, please assist customer service by quoting the product and production numbers. This will save you additional costs.

## Conseils pour la mise au rebut

### Mise au rebut de l'emballage

L'emballage protège votre appareil contre les dégâts qu'il pourrait subir en cours de transport. Tous les matériaux qui le constituent sont compatibles avec l'environnement et recyclables.

Aidez-nous à recycler l'emballage en respectant l'environnement.

Pour savoir comment vous débarrasser de l'emballage, veuillez consulter votre revendeur ou les services administratifs de votre mairie.

### Mise au rebut de l'ancien appareil

Les appareils usagés ne sont pas des déchets sans valeur.

Leur élimination dans le respect de l'environnement permet d'en récupérer de précieuses matières premières.



Cet appareil est marqué selon la directive européenne 2002/96/CE relative aux appareils électriques et électroniques usagés (waste electrical and electronic equipment – WEEE).

La directive définit le cadre pour une reprise et une récupération des appareils usagés applicables dans les pays de la CE.

### Attention

Avant de mettre au rebut l'appareil qui ne sert plus :

1. Débranchez la fiche mâle de la prise de courant.
2. Sectionnez le cordon d'alimentation puis enlevez-le avec la fiche mâle.

Les appareils frigorifiques contiennent des fluides frigorigènes et des gaz isolants qui nécessitent une mise au rebut adéquate. Veillez à ce que les tuyaux du circuit frigorifique de votre appareil ne soient pas endommagés jusqu'à son élimination dans les règles de l'art. Jusqu'à l'enlèvement de l'appareil, veillez bien à ce que son circuit frigorifique ne soit pas endommagé.

## Consignes de sécurité et avertissements

### Avant de mettre l'appareil en service

Veuillez lire attentivement et entièrement les informations figurant dans les notices d'utilisation et de montage.

Elle contiennent des remarques importantes concernant l'installation, l'utilisation et l'entretien de l'appareil. Conservez toute la documentation pour pouvoir la consulter à nouveau ultérieurement ou si l'appareil doit changer un jour de propriétaire.

## Sécurité technique

- Cet appareil contient une petite quantité d'un fluide réfrigérant écologique mais inflammable, le R 600a. Pendant le transport et la mise en place de l'appareil, veillez à ne pas endommager les tuyauteries du circuit frigorifique. Si le fluide réfrigérant jaillit, il peut provoquer des lésions oculaires ou s'enflammer.

### Si l'appareil est endommagé

- De l'appareil, éloignez toute flamme nue ou source d'inflammation.
- Débranchez la fiche mâle de la prise de courant.
- Aérez bien la pièce pendant quelques minutes.
- Prévenez le service après-vente.

Plus l'appareil contient du fluide réfrigérant et plus grande doit être la pièce dans laquelle il se trouve. Dans les pièces trop petites, un mélange gaz-air inflammable peut se former en cas de fuite.

Comptez 1 m<sup>3</sup> de volume minimum de la pièce pour 8 g g de fluide réfrigérant. La quantité de fluide présente dans l'appareil est indiquée sur la plaque signalétique située à l'intérieur de ce dernier.

- Le changement de cordon d'alimentation et d'autres réparations sont exclusivement réservées au service après-vente. Les installations et réparations inexpertes peuvent engendrer des risques considérables pour l'utilisateur.

## Pendant l'utilisation

- N'utilisez pas d'appareils électriques à l'intérieur de l'appareil (par ex. appareils de chauffage, machine à glaçons, etc.).  
**Risque d'explosion !**
- Ne dégivrez ni ne nettoyez jamais l'appareil avec un nettoyeur à vapeur. La vapeur risque d'atteindre des pièces électriques et de provoquer un court-circuit. **Risques d'électrocution !**
- Ne stockez dans l'appareil ni produits contenant des gaz propulseurs inflammables (par ex. bombes aérosols) ni produits explosifs. **Risque d'explosion !**
- Ne vous servez pas des socles, clayettes et portes comme marchepieds ou pour vous appuyer.
- Pour dégivrer et nettoyer l'appareil, débranchez la fiche mâle de la prise de courant ou retirez le fusible / désarmez le disjoncteur. Pour débrancher l'appareil, tirez sur la fiche mâle et non pas sur son cordon.
- Stockez les boissons fortement alcoolisées en position verticale dans des récipients bien fermés.
- L'huile et la graisse ne doivent pas entrer en contact avec les parties en matières plastiques et le joint de porte. (ces derniers pourraient sinon devenir poreux).
- Ne recouvrez et n'obstruez jamais les orifices de ventilation de l'appareil.

- Dans le compartiment congélateur, ne stockez pas de boissons, gazeuses en particulier, en bouteilles ou en boîtes car elles éclateraient. Les bouteilles et les boîtes risqueraient d'éclater !
- Ne portez jamais des produits surgelés à la bouche immédiatement après les avoir sorties du compartiment congélateur. **Risque de gelures !**
- Évitez tout contact prolongé des mains avec les produits surgelés, avec la glace ou les conduites de l'évaporateur. **Risque de gelures !**
- Ne tentez jamais de racler le givre ou la glace avec un couteau. Vous risqueriez d'endommager les tuyaux de fluide réfrigérant. Ce fluide, en fuyant, pourrait s'enflammer et vous blesser aux yeux.
- Les personnes souffrant de restrictions de leurs capacités physiques, sensorielles ou psychiques, ou ne détenant pas les connaissances voulues, ne pourront utiliser l'appareil que sous surveillance ou après avoir reçu des instructions détaillées.

## Les enfants et l'appareil

- Ne permettez jamais aux enfants de jouer avec l'emballage et ses pièces constitutives. Ils risquent de s'étouffer avec les cartons pliants et les feuilles de plastique !
- L'appareil n'est pas un jouet, éloignez les enfants.
- Si l'appareil est équipé d'une serrure : rangez la clé hors de portée des enfants.

## Dispositions générales

L'appareil convient pour

- Réfrigérer et congeler des aliments.
- Préparer des glaçons.

Cet appareil est destiné à un usage domestique.

L'appareil a été antiparasité conformément à la directive UE 89/336/CEE.

Le circuit frigorifique a subi un contrôle d'étanchéité.

Ce produit est conforme aux dispositions de sécurité applicables aux appareils électriques (EN 60335/2/24).

## Présentation de l'appareil

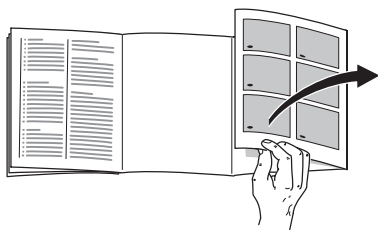

Veuillez déplier la dernière page, illustrée, de la notice.

La présente notice d'utilisation vaut pour plusieurs modèles.

Selon le modèle, l'appareil peut différer du contenu des illustrations.

## Exemple d'équipement

Fig. 1

**A** Compartiment réfrigérateur

**B** Compartiment congélateur

**1-9** Bandeau de commande

**11** Clayette

**12** Bac à légumes

**13** Support

**14** Casier à beurre et à fromage

**15** Balconnet à oeufs

**16** Porte-bouteilles

**17** Tiroir de congélation

**18** Ventilateur

## Bandeau de commande

Fig. 2

**1** ① **Touche Marche/Arrêt du compartiment réfrigérateur**

Elle sert à allumer et éteindre séparément le compartiment réfrigérateur.

**2** °C **Touche de réglage de la température du compartiment réfrigérateur**

La température dans ce compartiment se règle entre +2 °C et +8 °C.

Appuyez répétitivement ou constamment sur la touche de réglage, jusqu'à ce que la température voulue s'affiche par allumage du voyant correspondant. **+8** représente la température la plus élevée (+8 °C) dans le compartiment réfrigérateur. **+2** représente la température la plus basse (+2 °C) dans le compartiment réfrigérateur.

**3** **Mention «super» du compartiment réfrigérateur**

Lors de la super-réfrigération, le groupe frigorifique refroidit ce compartiment pendant env. 6 heures jusqu'à la température la plus basse. Ensuite, l'appareil commute automatiquement sur la température réglée pour le compartiment réfrigérateur. La super-réfrigération convient idéalement pour refroidir rapidement des boissons et pour ranger de grandes quantités de produits alimentaires.

Pour enclencher la super-réfrigération : appuyez répétitivement ou constamment sur la touche (2), jusqu'à ce que la mention «super» s'allume.

#### 4 °C Touche de réglage de la température du compartiment congélateur

La température du compartiment congélateur se règle entre  $-16\text{ °C}$  et  $-32\text{ °C}$ .

Appuyez répétitivement ou constamment sur la touche de réglage, jusqu'à ce que la température voulue s'affiche par allumage du voyant correspondant.

**-16** indique la température la moins froide du compartiment congélateur ( $-16\text{ °C}$ ).

**-32** indique la température la plus froide du compartiment congélateur ( $-32\text{ °C}$ ).

#### 5 «alarm» Voyant d'avertissement

Ce voyant signale des températures trop élevées dans le compartiment congélateur.

**Risque que les produits alimentaires surgelés dégèlent.**

Le voyant d'avertissement peut s'allumer – sans que cela signifie qu'ils risquent de s'abîmer – dans les cas suivants :

- Lors de la mise en service de l'appareil.
- Lors du rangement de grandes quantités de produits frais.
- Et lorsque la porte du compartiment congélateur est restée trop longtemps ouverte.

#### 6 Touche / Mention «super» du compartiment congélateur

Elle sert à enclencher / couper la supercongélation. Le voyant s'allume pour indiquer que la supercongélation vient de s'enclencher.

La supercongélation sert à congeler de grandes quantités de produits alimentaires frais. Suivant la quantité, il faudra l'enclencher jusqu'à **24 heures avant de ranger** les produits frais.

Après enclenchement de cette fonction, le groupe frigorifique fonctionne en permanence.

Le compartiment congélateur atteint une température très basse.

**La supercongélation s'éteint automatiquement une fois que les produits alimentaires frais ont surgelé à coeur (au bout de quelques heures en présence de petites quantités, au bout de deux jours maximum si vous avez rangé de grandes quantités).**

Le fait d'appuyer répétitivement sur la touche (6) vous permet, suivant besoins, d'éteindre manuellement la supercongélation.

#### 7 Touche Marche/Arrêt du compartiment congélateur

Elle sert à enclencher et couper séparément le compartiment congélateur.

## Contrôler la température ambiante et l'aération

La catégorie climatique de l'appareil figure sur sa plaque signalétique. Elle indique les températures ambiantes dans lesquelles l'appareil peut fonctionner.

Catégorie climatique	Température ambiante admissible
SN	+10 °C à 32 °C
N	+16 °C à 32 °C
ST	+16 °C à 38 °C
T	+16 °C à 43 °C

## Aération

### Fig. 3

L'air entrant en contact avec la paroi arrière de l'appareil se réchauffe. Cet air chaud doit pouvoir s'échapper sans obstacle. S'il ne le peut pas, le groupe frigorifique doit fonctionner plus longtemps, ce qui augmente la consommation de courant.

Pour cette raison, ne recouvrez ni n'obstruez jamais les orifices d'aération de l'appareil.

## Branchement de l'appareil

Après l'installation de l'appareil en position verticale, attendez au moins une demi-heure avant de le mettre en service. Il peut en effet arriver, pendant le transport, que l'huile présente dans le compresseur se déplace vers le circuit frigorifique.

Avant la première mise en service, nettoyez le compartiment intérieur de l'appareil (voir Nettoyage).

La prise de courant doit rester facilement accessible.

Branchez la fiche mâle de l'appareil dans une prise secteur en 220–240V / 50 Hz, réglementairement reliée à la terre. Cette prise doit être protégée par un fusible supportant un ampérage de 10 A minimum.

**Sur les appareils destinés aux pays non européens, vérifiez si la tension de branchement et le type de courant spécifiés sur la plaque signalétique concordent bien avec ceux offerts par le secteur du pays concerné. La plaque signalétique se trouve en bas à gauche dans l'appareil. S'il faut changer le cordon d'alimentation secteur, ne confiez cette opération qu'à un spécialiste.**

### Attention !

**Ne branchez en aucun cas l'appareil à une «prise économie d'énergie» électronique ni à un onduleur qui convertit le courant continu (débité par par ex. par des installations solaires, par les réseaux de bord des bateaux) en courant alternatif de 230 V.**



## Enclenchement de l'appareil

Fig. 2

Les compartiments réfrigérateur et congélateur se laissent enclencher séparément.

- Pour mettre le compartiment réfrigérateur en service, appuyez sur la touche ① Marche / Arrêt (1). L'éclairage intérieur du compartiment réfrigérateur s'allume lorsque vous ouvrez la porte.
- Pour mettre le compartiment congélateur en service, appuyez sur la touche ① Marche / Arrêt (7).
- Le voyant d'avertissement (Fig. 2/5) s'allume jusqu'à ce que la température de service soit atteinte.

## Réglage de la température

Fig. 2

A la fabrication, l'appareil a reçu les réglages de base suivants :

Température du compartiment réfrigérateur :	+4 °C
Température du compartiment congélateur :	-18 °C

Vous pouvez modifier les valeurs réglées : voir la description sur le bandeau de commande :

- 2 Réglage de la température du compartiment réfrigérateur
- 4 Réglage de la température du compartiment congélateur

## Remarques concernant le fonctionnement de l'appareil

- Le ventilateur (Figure 1/18), fonctionne ou est éteint suivant ce qui est requis dans le compartiment réfrigérateur.
- L'appareil chauffe légèrement une partie de ses surfaces frontales pour empêcher une condensation d'eau dans la zone du joint de porte.
- Pendant le fonctionnement du groupe frigorifique, des gouttelettes d'eau ou du givre se forment sur la paroi arrière du compartiment réfrigérateur. Ce phénomène est le résultat du fonctionnement de l'appareil. Inutile de gratter le givre ou d'essuyer les gouttes d'eau. La paroi arrière se dégivre automatiquement. La paroi arrière se dégivre automatiquement. L'eau de dégivrage est récupérée dans la rigole d'écoulement, Fig. 3/A, puis coule jusqu'au groupe frigorifique où elle s'évapore.
- Si l'air est très humide, de l'eau de condensation peut se former dans le compartiment réfrigérateur et notamment sur les clayettes en verre. Si ce devait être le cas, rangez les aliments sans les déballer et abaissez la température du compartiment réfrigérateur.
- Si après avoir refermé le compartiment congélateur la porte refuse de s'ouvrir à nouveau, attendez s.v.p 2 à 3 minutes, temps nécessaire à la dépression, dans le compartiment, pour se résorber.

- En raison du système frigorifique employé, les grilles de congélation peuvent se couvrir rapidement de givre en certains endroits. Ceci n'influe pas sur leur fonction ni sur la consommation d'électricité. Un dégivrage s'impose uniquement lorsque le givre ou la glace s'est accumulé(e) sur toute la surface de la grille et qu'il ou elle fait plus de 5 mm d'épaisseur.
- Ne permettez pas que de la graisse ou de l'huile entre en contact avec les éléments en plastique de l'intérieur de l'appareil ou du joint de la porte. Le plastique et le joint en caoutchouc sont des matériaux susceptibles de devenir poreux.

## Arrêt et remisage de l'appareil

### Coupure de l'appareil

Fig. 2

**Il est possible d'allumer et d'éteindre séparément les compartiments réfrigérateur et congélateur.**

- Pour éteindre le compartiment réfrigérateur, appuyez sur la touche ① Marche / Arrêt (1). L'éclairage intérieur du compartiment réfrigérateur s'éteint.
- Pour éteindre le compartiment congélateur, appuyez sur la touche ① Marche / Arrêt (7).

## Remisage de l'appareil

Si l'appareil doit rester longtemps sans servir :

- Eteignez le compartiment réfrigérateur et le compartiment congélateur comme indiqué plus haut.
- Débranchez la fiche mâle de la prise de courant.
- Dégivrez l'appareil et nettoyez-le.
- Laissez la porte de l'appareil ouverte.

## Agencement variable du compartiment intérieur

Vous pouvez modifier suivant besoins l'agencement des clayettes dans le compartiment intérieur :

Tirez la clayette à vous, abaissez-la puis faites la basculer latéralement pour l'extraire (Fig. 4). Soulevez le bac puis sortez-le (Fig. 5).

## Équipement spécial

(selon le modèle)

### Porte-bouteilles

Fig. 6

Le porte-bouteilles empêche ces dernières de se renverser lorsque vous ouvrez et refermez la porte.

## Rangement des produits alimentaires

### Consignes de rangement à respecter :

- Rangez les aliments si possible bien emballés ou bien couverts. Ils garderont ainsi arôme, couleur et fraîcheur. Vous évitez également de cette manière que le goût de certains aliments ne se transmette à d'autres et qu'ils déteignent sur les pièces en plastique.
- Attendez que les boissons et aliments chauds aient refroidi à la température de la pièce avant de les ranger dans le compartiment congélateur.
- Dans le compartiment réfrigérateur, veillez à ce que les produits alimentaires n'obstruent pas les orifices de sortie d'air car cela gênerait sa circulation.

Les produits alimentaires rangées directement devant les orifices de sortie d'air peuvent geler au contact de l'air froid affluant.

### Nous recommandons de ranger les produits alimentaires comme suit :

- **Dans le compartiment congélateur :** produits surgelés, glaçons, glaces alimentaires
- **Sur les clayettes** du compartiment réfrigérateur (de haut en bas) : pâtisseries, plats précuisinés, produits laitiers, viande et charcuterie
- **Dans le bac à légumes :** légumes, salades, fruits
- En **contre-porte** (de haut en bas) : beurre, fromage, œufs, tubes, petites bouteilles, grandes bouteilles, lait, jus en sachets

## Congélation et rangement

### Achat de produits surgelés

Leur emballage doit être intact.

Ne dépassez pas la date-limite de conservation.

La température indiquée par le thermomètre du congélateur commercial doit être égale à  $-18^{\circ}\text{C}$  ou encore plus basse.

Utilisez de préférence un sac isotherme pour le transport puis rangez les produits le plus rapidement possible dans le compartiment congélateur.

### Rangement des produits alimentaires

Rangez les quantités assez importantes de produits alimentaires dans les tiroirs supérieurs car leur congélation y est la plus rapide, ce qui en même temps les ménage. Étalez les produits alimentaires sur une grande surface dans les tiroirs et les bacs.

Veillez à ce que les produits congelés n'entrent pas en contact avec des produits frais. Le cas échéant, modifiez dans les bacs et tiroirs l'agencement des produits congelés à cœur.

## Rangement des produits surgelés

- Enfoncez bien les tiroirs de congélation jusqu'à la butée. C'est important pour que l'air puisse bien circuler.
- Si vous devez stocker beaucoup d'aliments, vous pouvez sortir tous les tiroirs de congélation de l'appareil sauf le plus bas et entreposer les aliments directement sur les grilles.  
Pour retirer les tiroirs, tirez-les jusqu'à la butée; levez-les à l'avant puis sortez-les.

## Préparation de glaçons

### Fig. 7

Remplissez le bac à glaçons aux trois-quarts d'eau env. puis placez-le au bas du compartiment congélateur. Si le bac est resté collé dans le compartiment congélateur, n'utilisez qu'un instrument émoussé pour le décoller (un manche de cuiller par ex.).

Pour enlever les glaçons du bac, passez-le brièvement sous l'eau du robinet ou déformez légèrement le bac.

## Congélation de produits frais

### Congeler soi-même les aliments

Pour congeler les aliments, n'utilisez que des aliments frais et d'un aspect impeccable.

#### Se prêtent à la congélation :

La viande et la charcuterie, les volailles et le gibier, le poisson, les légumes, les herbes aromatiques, les fruits, les pâtisseries, les pizzas, les plats cuisinés, les restes de plat, le jaune d'oeuf, le blanc d'oeuf.

#### Ne se prêtent pas à la congélation :

Les oeufs entiers dans leur coquille, la crème fraîche et la mayonnaise, la salade verte, les radis et les oignons.

#### Blanchiment des fruits et légumes

Blanchissez les fruits et légumes avant la congélation afin qu'ils conservent couleur, arôme, goût et vitamine C.  
Pour ce faire, plongez les fruits et légumes quelques instants dans de l'eau bouillante.

Vous trouverez des livres sur la congélation et le blanchiment chez votre libraire.

## Capacité de congélation maximale

Les aliments doivent congeler à coeur aussi vite que possible pour qu'ils conservent vitamines, valeur nutritive, aspect et goût. Pour cette raison, ne dépassez pas la capacité de congélation maximale de votre appareil. Suivant le type d'appareil, vous pouvez mettre à congeler en une fois les quantités

### Capacité de congélation

Sur la plaquette signalétique, vous trouverez des indications concernant la capacité de congélation maximale en 24 heures.

## Décongélation des produits

Selon la nature et l'utilisation des produits surgelés, vous pouvez choisir entre plusieurs possibilités:

- A la température ambiante,
- Dans le réfrigérateur,
- Dans le four électrique, avec / sans ventilateur à air chaud,
- Dans le micro-ondes.

### Remarque

Ne remettez pas à congeler des produits alimentaires partiellement ou entièrement décongelés. Vous pourrez les recongeler uniquement après les avoir transformés en plats pré-cuisinés (par cuisson ou rôtissage).

Dans ce cas, consommez-les nettement avant la date limite de conservation.

## Nettoyage de l'appareil

- Débranchez la fiche mâle de la prise de courant ou coupez le fusible.
- Sortez les produits congelés et rangez-les dans un endroit frais. Posez les accumulateurs de froid (si fournis avec l'appareil) sur ces produits.
- Nettoyez l'appareil avec de l'eau tiède additionnée d'un peu de produit à vaisselle.

### Attention

Ne nettoyez le joint de porte qu'avec de l'eau claire puis essuyez-le à fond avec un chiffon sec.

Veillez bien à ce que l'eau de nettoyage ne pénètre pas dans le bandeau de commande.

N'employez pas de produits de nettoyage ou solvants contenant du sable ou des acides.

## Economies d'énergie

- Placez votre appareil dans un endroit frais et bien aéré. Veillez à ce qu'il ne soit pas exposé aux rayons solaires et qu'il ne se trouve pas à proximité d'une source de chaleur (radiateur etc.). Laissez refroidir les boissons et aliments chauds hors de l'appareil.
- Placez les produits à décongeler dans le compartiment réfrigérateur.
- Vous pouvez utiliser le froid qu'ils ont emmagasiné pour refroidir les aliments stockés dans le réfrigérateur. Utilisez l'excédent de froid pour refroidir les aliments.
- N'ouvrez la porte de l'appareil que le plus brièvement possible.
- De temps en temps, nettoyez le dos de l'appareil avec un aspirateur ou un pinceau, ceci pour éviter une hausse de la consommation d'électricité.

## Bruits de fonctionnement

### Bruits parfaitement normaux

**Bourdonnements étouffés** : ces bruits normaux se font entendre pendant que le compresseur est en marche.

**Gargouillis, clapotis légers ou bourdonnements** – Du fluide réfrigérant circule dans les serpentins.

**Cliquetis** – ils sont audibles lorsque le moteur se met en marche ou s'arrête.

### Bruits faciles à supprimer

#### L'appareil ne repose pas d'aplomb

Vérifiez l'horizontalité de l'appareil à l'aide d'un niveau à bulle. Ajustez ensuite l'horizontalité par les pieds à vis ou placez un objet dessous.

#### L'appareil touche quelque chose.

Eloignez l'appareil de meubles ou d'appareils voisins.

#### Des tiroirs, paniers ou surfaces de rangement vibrent ou se coinent

Vérifiez les pièces amovibles puis remettez-les en place correctement.

#### Des récipients se touchent

Eloignez légèrement les bouteilles ou récipients les uns des autres.

# Remédier soi même aux petites pannes

## Avant d'appeler le service après-vente (SAV) :

Vérifiez svp si vous ne pouvez pas remédier vous-même au dérangement à l'aide des instructions qui suivent.

Si vous faites venir le technicien, ses conseils vous seront facturés, même pendant la période de garantie.

Dérangement	Cause possible	Remède
Aucun voyant ne s'allume.	Coupure de courant ; disjoncteur disjoncté ; fiche mâle pas complètement branchée dans la prise.	Vérifiez si la prise est sous tension. Le disjoncteur doit se trouver en position armée.
La mention «alarm» s'allume (Fig. 2/5).	Dérangement : température excessive dans le compartiment congélateur. <ul style="list-style-type: none"> <li>• Orifices d'entrée et de sortie d'air recouverts</li> <li>• Vous avez mis d'un coup trop de produits à congeler</li> <li>• Porte du compartiment congélateur ouverte</li> </ul> Une fois le dérangement supprimé, la mention d'avertissement s'éteint au bout d'un certain temps.	Veillez à ce que l'air puisse entrer et sortir librement Max. Ne dépassez pas la capacité de congélation maximale. Fermez la porte

Dérangement	Cause possible	Remède
L'éclairage ne fonctionne pas ; le groupe frigorifique marche.	L'ampoule est grillée.	<p><b>Changez l'ampoule (Fig. 9)</b></p> <ol style="list-style-type: none"> <li>Débranchez la fiche mâle de la prise de courant et/ou ramenez le disjoncteur en position éteinte.</li> <li>Tournez le bandeau (C) de l'éclairage intérieur en sens <b>inverse</b> des aiguilles d'une montre, puis retirez le couvercle (B).</li> <li>Changez l'ampoule ; montez ampoule de rechange en 220–240 V alternatif, culot E14. Puissance : voir l'inscription sur l'ampoule défectueuse.</li> </ol> <p>Vérifiez s'il se laisse bouger.</p>
Le sol du compartiment de réfrigération est mouillé.	<p>Interrupteur d'éclairage coincé (Fig. 9).</p> <p>Le tuyau d'écoulement de l'eau de dégivrage est bouché (Fig. 8/B).</p>	<p>Nettoyez la rigole d'écoulement d'eau de dégivrage et le tuyau d'écoulement (Fig. 8/B).</p>

## Service après-vente

Pour connaître le service après-vente situé le plus près de chez vous, consultez l'annuaire téléphonique ou le répertoire des services après-vente (SAV). Veuillez indiquer au SAV le numéro de série (E-Nr.)

de l'appareil et son numéro de fabrication (FD).

Vous trouverez ces indications sur la plaque signalétique **Fig. 10**

Aidez-nous à éviter des déplacements inutiles : indiquez les numéros de série et de fabrication. Vous économiserez ainsi des suppléments de frais inutiles.



## Avvertenze per lo smaltimento

### Smaltimento dell'imballaggio

L'imballaggio protegge il vostro apparecchio da danni di trasporto. Tutti i materiali impiegati sono compatibili con l'ambiente e riciclabili. Vi preghiamo di collaborare: smaltite l'imballaggio nel rispetto dell'ambiente.

Siete pregati d'informarvi presso il vostro rivenditore specializzato o presso la vostra amministrazione municipale sulle attuali possibilità di smaltimento.

### Rottamazione dell'apparecchio fuori uso

Gli apparecchi dismessi non sono rifiuti senza valore!

Attraverso uno smaltimento ecologico corretto si possono recuperare materie prime pregiate.



Questo apparecchio dispone di contrassegno ai sensi della direttiva europea 2002/96/CE in materia di apparecchi elettrici ed elettronici (waste electrical and electronic equipment – WEEE).

Questa direttiva definisce le norme per la raccolta e il riciclaggio degli apparecchi dismessi valide su tutto il territorio dell'Unione Europea.

### Pericolo

In caso di apparecchi fuori uso

1. Estrarre la spina d'alimentazione.
2. Tagliare e smaltire il cavo di collegamento con la spina d'alimentazione.

Gli apparecchi frigoriferi contengono refrigerante, e nell'isolamento gas. Il refrigerante ed i gas richiedono uno smaltimento appropriato. Fino allo smaltimento appropriato, non danneggiare i tubi del circuito refrigerante.

## Avvertenze di sicurezza e pericolo

### Prima di mettere in funzione l'apparecchio

Leggere attentamente tutte le istruzioni per l'uso ed il montaggio. Esse contengono importanti informazioni per l'installazione, l'uso e la manutenzione dell'apparecchio.

Conservare tutta la documentazione per l'uso successivo o per successivi proprietari.

### Sicurezza tecnica

- Quest'apparecchio contiene una piccola quantità di refrigerante R600a, un gas compatibile con l'ambiente, ma infiammabile. Attenzione durante il trasporto e l'installazione dell'apparecchio a non danneggiare i tubi del circuito del refrigerante. Il refrigerante fuoriuscito a pressione può danneggiare gli occhi oppure incendiarsi.

### In caso di danni

- Tenere lontano dall'apparecchio fiamma o fonti di accensione.
- Estrarre la spina d'alimentazione.
- Ventilare bene l'ambiente per alcuni minuti.
- Informare il servizio assistenza clienti.

Quanto più refrigerante contiene un apparecchio, tanto più grande deve essere l'ambiente, nel quale si trova l'apparecchio. In ambienti troppo piccoli, in caso di fuga si può formare una miscela infiammabile d'aria e gas.

Ogni 8 g g di refrigerante l'ambiente deve disporre di un volume minimo di 1 m<sup>3</sup>. La quantità di refrigerante del vostro apparecchio è indicata sulla targhetta d'identificazione nell'interno dell'apparecchio.

- La sostituzione del cavo di alimentazione ed altre riparazioni devono essere eseguite solo dal servizio assistenza clienti. Le installazioni e riparazioni incompetenti possono creare notevoli pericolo per l'utente.

## Nell'uso

- Non usare mai apparecchi elettrici nell'interno di questo apparecchio (per es. apparecchi di riscaldamento, produttori di ghiaccio elettrici ecc.).  
**Pericolo di esplosione!**
- Non sbrinare o pulire mai l'apparecchio con una pulitrice a vapore. Il vapore può raggiungere parti elettriche e provocare un cortocircuito. **Pericolo di scarica elettrica!**
- Non conservare nell'apparecchio prodotti contenenti propellenti gassosi combustibili (per es. bombolette spray) e sostanze esplosive **Pericolo di esplosione!**
- Non usare impropriamente lo zoccolo, i cassetti estraibili, le porte ecc. come pedana d'appoggio oppure come sostegno.
- Per lo sbrinamento e la pulizia estrarre la spina d'alimentazione o disinserire l'interruttore di sicurezza. Tirare direttamente la spina, non il cavo d'alimentazione.

- Conservare alcool ad alta gradazione solo ermeticamente chiuso ed in posizione verticale.
- Non sporcare le parti di materiale plastico e la guarnizione della porta con olio o grasso. Altrimenti le parti di materiale plastico e la guarnizione della porta diventano porose.
- Non coprire né ostruire le aperture di entrata ed uscita dell'aria per l'apparecchio.
- Non conservare nel congelatore liquidi in bottiglia e lattine (specialmente le bevande contenenti anidride carbonica). Bottiglie e lattine possono esplodere!
- Non mettere subito in bocca alimenti congelati appena presi dal congelatore.  
**Pericolo di ustioni!**
- Evitare il contatto prolungato delle mani con alimenti congelati, ghiaccio o tubi dell'evaporatore ecc.  
**Pericolo di ustioni!**
- Non raschiare lo strato di brina o staccare i prodotti congelati con coltelli o con oggetti metallici acuminati. Così facendo si possono danneggiare i tubi del refrigerante. Il refrigerante fuoriuscito a pressione può provocare lesioni agli occhi o infiammarsi.
- Questo apparecchio può essere usato da persone con ridotte abilità fisiche, sensoriali o psichiche o con insufficiente conoscenza solo sotto sorveglianza oppure in seguito a dettagliata istruzione.

## Bambini in casa

- Non abbandonare l'imballaggio e sue parti alla mercé di bambini. Pericolo di soffocamento da scatole di cartone pieghevoli e fogli di plastica!
- L'apparecchio non è un giocattolo per bambini!
- Per gli apparecchi con serratura della porta: conservare la chiave fuori della portata dei bambini.

## Norme generali

L'apparecchio è idoneo

- per raffreddare e congelare alimenti,
- per preparare ghiaccio.

L'apparecchio è destinato all'uso domestico.

L'apparecchio è schermato contro i radiodisturbi secondo la direttiva EU 89/336/EEC.

L'ermeticità del circuito di raffreddamento è stata controllata.

Questo prodotto è conforme alle pertinenti norme di sicurezza per gli apparecchi elettrici (EN 60335/2/24).

## Conoscere l'apparecchio

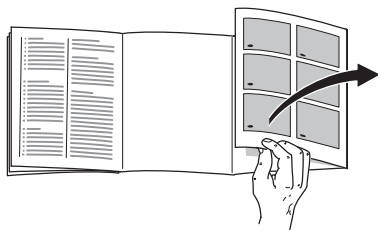

Aprire l'ultima pagina con le figure. Questo libretto d'istruzioni per l'uso è valido per diversi modelli.

Nelle figure sono possibili differenze nelle figure.

## Esempio per una dotazione

Figura 1

- A** Scomparto refrigeratore
  - B** Scomparto congelamento
- 1-9** Quadro comandi

- 11** **Vassoi nel frigorifero**  
per conservare pane e articoli di panetteria, piatti precotti, latticini, carne e salumi
- 12** **Cassone per la verdura**,  
per conservare verdure e ortaggi, frutta e lattughe
- 13** **Scaffali, per conservare barattoli e lattine.**
- 14** **Scomparto per il burro e il formaggio**
- 15** **Elemento portauova**
- 16** **Portabottiglie per conservare bottiglie grandi**
- 17** **Cassone di congelamento**
- 18** **Ventilatore**

## Quadro comandi

Figura 2

- 1** **Interruttore per l'INSERIMENTO / DISINSERIMENTO dello scomparto refrigeratore**  
 Serve a inserire e disinserire lo scomparto refrigeratore in modo indipendente.
- 2** **Tasto per la regolazione della temperatura del refrigeratore**  
 Premete questo tasto continuamente o ripetute volte finché si accenda l'indicatore della temperatura desiderata (dai +8°C fino ai +2°C).  
 8 indica la temperatura meno fredda dello scomparto (+8°C)  
 2 indica la temperatura più fredda dello scomparto (+2°C)  
 Per la posizione "Super" vedi paragrafo 3 "Indicatore "Super"".

### 3 Indicatore per raffreddamento ultraveloce “Super”

Serve a inserire e disinserire il raffreddamento ultraveloce.

L'attivazione di questa funzione si ottiene premendo **2 “Tasto per la regolazione della temperatura del refrigeratore”** finché si accende l'indicatore **“Super”**.

Con questa funzione si possono raffreddare alimenti o bibite che siano nello scomparto refrigeratore. Per farlo bisogna attivare questa funzione nel momento in cui si desiderino raffreddare gli alimenti e le bibite.

Qualora venga attivata questa funzione, il gruppo frigorifero funzionerà in tal modo che vengano raggiunte le temperature più basse nel refrigeratore.

Questa funzione viene disattivata automaticamente dopo **6 ore** dalla sua attivazione, tornando la regolazione del refrigeratore alla posizione previamente regolata prima di attivare questa funzione **“super”**.

### 4 Tasto per la regolazione della temperatura del congelatore

Premete questo tasto continuamente o ripetute volte finché si accenda l'indicatore di temperatura desiderata. (I valori regolati si illuminano correlativamente tra i -16°C fino ai -32°C. Dopo aver mostrato il valore -32°C, appare di nuovo l'indicazione -16°C).

-16 indica la temperatura meno fredda dello scomparto (-16°C)  
-32 indica la temperatura più fredda dello scomparto (-32°C)

### 5 Indicatore “alarm”

L'allarme viene attivata nel caso di rilevarsi una temperatura troppo elevata all'interno dello scomparto di congelamento, minacciando lo scongelamento degli alimenti surgelati.

L'indicatore si spegne appena lo scomparto di congelamento abbia raggiunto la sua temperatura di servizio normale.

L'allarme può venire attivata pure spontaneamente, senza implicare comunque nessun rischio di deterioramento immediato degli alimenti, nei casi seguenti:

- Quando si accende l'apparecchio.
- Quando vengono introdotte grandi quantità di alimenti freschi.

### 6 Tasto / Indicatore per congelamento ultraveloce “super”

Serve ad attivare e disattivare il congelamento ultraveloce.

L'attivazione di questa opzione viene mostrata tramite l'indicatore integrato nel tasto.

Con questa funzione possono congelarsi simultaneamente grandi quantità di alimenti.

Per farlo si consiglia di attivare la funzione **24 ore** prima di introdurre gli alimenti freschi nel congelatore.

Qualora viene attivata questa funzione, il frigorifero funzionerà in modo tale da raggiungere nel congelatore le temperature più basse (grande freddo).

La funzione di congelamento ultraveloce **“super”** viene disattivata automaticamente dopo che gli alimenti sono congelati (il processo può raggiungere i due giorni).

Esiste la possibilità di disattivare manualmente questa funzione premendo una seconda volta il tasto di congelamento ultraveloce 6.

## 7 Interruttore per l'INSERIMENTO / DISINSERIMENTO dello scomparto congelatore

Serve a inserire e disinserire lo scomparto congelatore in modo indipendente.

## Attenzione alla temperatura ambiente ed alla ventilazione

La classe climatica è riportata sulla targhetta d'identificazione. Essa indica i limiti di temperatura entro i quali l'apparecchio può essere usato.

Classe climatica	Temperatura ambiente ammessa
SN	+10 °C a 32 °C
N	+16 °C a 32 °C
ST	+16 °C a 38 °C
T	+16 °C a 43 °C

## Ventilazione

### Figura 3

L'aria sulla parete posteriore dell'apparecchio si riscalda. L'aria calda deve poter defluire liberamente. Altrimenti il refrigeratore deve lavorare più a lungo. Ciò aumenta il consumo di energia elettrica. Perciò: evitare assolutamente di coprire o di ostruire le aperture di afflusso e deflusso dell'aria.

## Collegare l'apparecchio

Dopo avere collocato l'apparecchio, attendere almeno ½ ora prima di metterlo in funzione. Durante il trasporto può accadere che l'olio contenuto nel compressore penetri nel sistema di raffreddamento.

Prima di usare l'apparecchio la prima volta, pulire il vano interno dell'apparecchio (vedi «Pulizia»).

La presa dovrebbe essere liberamente accessibile.

Collegare l'apparecchio a corrente alternata a 220–240 V/50 Hz, tramite una presa installata a norma. La presa deve essere protetta con dispositivo di sicurezza di 10 A o superiore.

**Per gli apparecchi destinati all'uso in paesi non europei, è necessario verificare sulla targhetta d'identificazione se la tensione ed il tipo di corrente indicati corrispondono ai valori della rete elettrica locale. La targhetta d'identificazione si trova in basso a sinistra nell'apparecchio. La sostituzione del cavo di alimentazione, se necessaria, deve essere eseguita solo da un tecnico.**

### Pericolo!

Evitare tassativamente l'allacciamento dell'apparecchio a «prese risparmio energetico» elettroniche e ad invertitori, che convertono la corrente continua in corrente alternata a 230 V (per es. impianti d'energia solare, reti elettriche navali).

## Collegate l'apparecchio

### Figura 2

- Per la messa in funzionamento dello scomparto refrigeratore premete il **tasto 1**. L'illuminazione interna viene attivata quando si apre la porta.
- Per la messa in funzionamento dello scomparto congelatore, premete il **tasto 7**.
- Dopo la messa in funzionamento dello scomparto congelatore si accenderà l'indicatore di allarme **5**. Dopo che lo scomparto di congelamento raggiunga la sua temperatura normale di servizio, l'indicatore di allarme si spegnerà.

**L'apparecchio viene dalla fabbrica con le seguenti regolazioni basiche:**

Temperatura del refrigeratore: **+4°C**

Temperatura del congelatore: **-18°C**

## Selezione della temperatura

I valori regolati possono venire modificati. Vedere in merito la relativa descrizione del paragrafo:

**2** Tasto per la regolazione della temperatura del refrigeratore.

**4** Tasto per la regolazione della temperatura del congelatore.

## Tenere presenti le zone fredde nel vano frigorifero

A causa della circolazione dell'aria, nel vano frigorifero si formano zone più o meno fredde.

La zona per gli alimenti delicati è, secondo il modello, completamente in basso tra freccia stampata laterale ed il sottostante ripiano di vetro (**figura 11/1 e 2**), oppure tra le due frecce (**figura 12/1 e 2**).

Ideale per conservare carne, pesce, salsiccia, insalate miste ecc.

## Avvertenze relative al funzionamento dell'apparecchio

- Il ventilatore (Fig. **11/18**), funziona o è fermo a seconda di quanto richiesto dall'andamento del refrigeratore.
- I lati frontali del corpo del congelatore si riscaldano leggermente. In questo modo si impedisce la formazione di acqua di condensa nella zona del giunto della porta.
- Durante il funzionamento del gruppo frigorifero si formano gocce di acqua o di brina sulla parte posteriore del frigorifero. Questo è un fenomeno totalmente normale ed è dovuto a motivi tecnici. Non è necessario raschiare la brina né asciugare le gocce d'acqua, perché si scongelano automaticamente. L'acqua di scongelamento viene raccolta nel canalino di scolo (Fig. **8/A**), tornando al gruppo frigorifero, dove evapora.

- Poiché esiste una elevata umidità dell'aria può formarsi acqua di condensa all'interno del refrigeratore, di preferenza sui vassoi di vetro. In tale caso gli alimenti dovranno conservarsi nel frigorifero avvolti e regolare una temperatura più bassa.
- È possibile qualche volta che dopo aver chiuso la porta non possa aprirsi di nuovo immediatamente. Ciò è dovuto al fatto che, quando viene aperta la porta, si crea una certa depressione all'interno dell'apparecchio. Quindi, quando ci sia questa situazione si dovrà aspettare due o tre minuti prima di aprire la porta, in modo da permettere che la depressione venga compensata.
- Dovuto al lavoro del gruppo frigorifero in alcuni punti delle bocchette di congelamento può accumularsi brina molto in fretta. Ciò non ha nessun influsso sul buon funzionamento dell'apparecchio e nemmeno implica un aumento del consumo di energia elettrica. L'eliminazione della brina accumulata sarà necessaria soltanto nel caso in cui lo strato di brina o di gelo raggiunga uno spessore oltre i 5 mm su tutte le bocchette di congelamento.
- Non permettete che i grassi e gli oli siano in contatto con gli elementi in plastica dell'interno dell'apparecchio o con il giunto della porta. La plastica e il giunto di gomma sono materiali assai suscettibili alla porosità.

---

## Disinserimento e arresto dell'apparecchio

### Disinserite l'apparecchio

- Per disinserire lo scomparto refrigeratore premete il **tasto 1**: l'illuminazione interna viene disattivata..
- Per disinserire lo scomparto congelatore premete il **tasto 7**.

### Arresto dell'apparecchio

Nel caso di lunghi periodi di inattività dell'apparecchio:

- Estraete la spina dell'apparecchio dalla presa di corrente.
- Togliete la brina e pulite l'apparecchio.
- Lasciate aperte le porte dell'apparecchio.

---

## Dotazione dell'apparecchio.

La posizione dei vassoi nel frigorifero, degli scaffali e dei supporti nella faccia interna della porta si può variare individualmente:

### Figura 4

- Spostatate in avanti i vassoi, ribaltateli in basso ed estraeteli.

### Figura 5

- Alzate i supporti e scaffali della faccia interna della porta ed estraeteli o collocateli in una nuova posizione.

## Optionals

(non inclusi in tutti i modelli)

### Portabottiglie

#### Figura 6

Gli elementi di sostegno impediscono le bottiglie di ribaltarsi quando si apre o si chiude la porta.

## Sistemare gli alimenti

### Considerare nella sistemazione:

- Sistemare gli alimenti ben confezionati oppure coperti. Così si conservano l'aroma, il colore e la freschezza. Si evitano inoltre passaggi di gusto ed alterazioni di colore delle parti di plastica.
- Fare prima raffreddare gli alimenti e le bevande caldi, poi metterli nel frigorifero.
- Per non pregiudicare la circolazione dell'aria, non ostruire le aperture di uscita dell'aria con alimenti.

Gli alimenti, che sono conservati direttamente innanzi alle aperture di uscita dell'aria, possono anche essere congelati dall'aria fredda che esce.

### Consigliamo di sistemare gli alimenti come segue:

- **Nel congelatore:** surgelati, cubetti di ghiaccio, gelato.
- **Sui ripiani** nel frigorifero (dall'alto verso il basso): prodotti da forno, cibi pronti, latticini, carne e salumi
- **Nel cassetto delle verdure:** verdure, insalata, frutta
- Nello scomparto **porta** (dall'alto verso il basso): burro, formaggio, uova, prodotti in tubetto, bottiglie piccole, bottiglie grandi, latte, succhi di frutta.

## Congelare e conservare

### Acquistare surgelati

La confezione non deve essere danneggiata.

Rispettare la data di conservazione.

Temperatura nell'espositore-congelatore  $-18^{\circ}\text{C}$  o inferiore.

Trasportare gli alimenti surgelati possibilmente in una borsa termica e conservarli poi al più presto possibile nel congelatore.

### Sistemare gli alimenti

Congelare grandi quantità di alimenti preferibilmente negli scomparti superiori, qui essi vengono congelati molto rapidamente e perciò anche salvaguardandone le proprietà. Disporre gli alimenti distesi in piano negli scomparti o nei cassettei surgelati.

Gli alimenti già congelati non devono entrare in contatto con gli alimenti da congelare. Spostare gli eventuali alimenti surgelati nei cassettei.

### Conservazione degli alimenti congelati

- Per la corretta circolazione dell'aria all'interno dell'apparecchio, è importante spingere fino in fondo i cassettei per i prodotti congelati.
- Per sistemare molti alimenti, si possono estrarre dall'apparecchio tutti i cassettei, tranne l'ultimo in basso, ed accatastare gli alimenti direttamente sulle griglie di congelamento.  
Per rimuovere i cassettei, tirarli fino all'arresto, sollevarli avanti ed estrarli.



## Produzione di cubetti di ghiaccio

### Figura 7

Riempire la vaschetta del ghiaccio per  $\frac{3}{4}$  con acqua e deporla sul fondo del congelatore. Staccare la vaschetta del ghiaccio eventualmente attaccata solo con un oggetto non acuminato (manico di cucchiaino).

Per staccare i cubetti di ghiaccio mettere brevemente la vaschetta sotto acqua corrente oppure torcerla leggermente.

## Congelamento di alimenti freschi

### Congelare in proprio alimenti

Per congelare alimenti in proprio, utilizzare solo prodotti freschi e integri.

#### Sono adatti per il congelamento:

carni ed insaccati di carne, pollame e selvaggina, pesce, verdura, erbe aromatiche, frutta, prodotti da forno, pizza, cibi pronti, resti di alimenti, rosso e bianco d'uovo.

#### Non sono adatti per il congelamento:

uova intere nella buccia, panna acida e maionese, insalate in foglia, ravanelli, rafani e cipolle.

#### Scottare verdura e frutta

Per conservare colore, gusto, aroma e vitamina «C», scottare la verdura e la frutta prima del congelamento.

Per la scottatura immergere verdura e frutta per breve tempo in acqua bollente. In libreria sono in vendita pubblicazioni sul congelamento, nelle quali si descrive anche il procedimento di scottatura.

## Max. capacità di congelamento

Gli alimenti devono essere congelati nel minor tempo possibile anche nel loro interno. Solo così si conservano le vitamine, il potere nutritivo, l'aspetto ed il gusto. Perciò non superare la capacità massima di congelamento dell'apparecchio.

## Possibilità di congelamento

Indicazioni sulla max. possibilità di congelamento in 24 ore sono riportate sulla targhetta d'identificazione.

## Scongelamento dei prodotti congelati

Secondo il tipo e lo scopo d'uso, è possibile scegliere fra le seguenti possibilità:

- a temperatura ambiente,
- nel frigorifero,
- nel forno elettrico, con/senza ventola aria calda,
- nel forno a microonde.

### Avvertenza

Non congelare di nuovo gli alimenti parzialmente e completamente scongelati. Essi possono essere di nuovo congelati solo dopo avere preparato con essi (mediante qualsiasi tipo di cottura) cibi pronti.

Non utilizzare più interamente la durata max. di conservazione.

## Pulire l'apparecchio

- Estrarre la spina d'alimentazione o disinserire il dispositivo di sicurezza.
- Estrarre i prodotti congelati e tenerli al fresco. Disporre sugli alimenti gli accumulatori del freddo (se disponibili).
- Lavare l'apparecchio con acqua tiepida e poco detersivo.

### **Attenzione**

Lavare la guarnizione della porta solo con acqua e poi asciugarla con cura.

L'acqua di pulizia non deve penetrare nel pannello comandi.

Non usare prodotti per pulizia contenenti sabbia o acidi, e solventi chimici.

## Risparmiare energia

- Installare l'apparecchio in un ambiente asciutto ventilabile; non esporlo direttamente al sole o vicino ad una fonte di calore (per es. calorifero, stufa). Altrimenti usare un pannello isolante.
- Lasciare raffreddare fuori dell'apparecchio gli alimenti e le bevande caldi.
- Per scongelare i surgelati, metterli nel frigorifero. Si utilizza così il freddo dell'alimento congelato per raffreddare gli alimenti nel frigorifero.
- Aprire la porta dell'apparecchio il tempo più breve possibile.
- Per evitare un maggiore consumo di energia elettrica, la parte posteriore dell'apparecchio dovrebbe essere pulita ogni tanto con un aspirapolvere o con un pennello.

## Rumori di funzionamento

### Rumori normali

**Ronzio** – il gruppo frigorifero è in funzione.

**Gorgoglio, scroscio o ronzio** – derivano dal refrigerante, che scorre attraverso i tubi.

**Scatto** – il motore si accende o si spegne.

### Rumori facili da eliminare

#### **L'appoggio dell'apparecchio non è stabile**

Livellare l'apparecchio per mezzo di una livella a bolla d'aria. Utilizzare a tal fine i piedini a vite oppure inserire spessori sotto i piedini.

#### **L'apparecchio è in contatto laterale**

Allontanare l'apparecchio dai mobili o apparecchi con i quali è in contatto.

#### **Cassetti, cesti o ripiani vibrano o sono incastrati**

Controllare gli elementi estraibili ed eventualmente riposizionarli.

#### **Bottiglie e contenitori si toccano fra loro**

Separare le bottiglie o i contenitori.

## Piccoli guasti facili da risolvere

### Prima di chiamare il Servizio di Assistenza Tecnica Ufficiale:

Onde evitare un intervento non necessario del servizio tecnico, verificate se il guasto o panna rilevata è contenuto nei seguenti consigli e avvertenze.

In questo modo eviterete spese inutili, poiché in questi casi le spese del tecnico non sono comprese tra le prestazioni del servizio di garanzia.

Guasto	Causa possibile	Modo di risolverlo
L'illuminazione interna del frigorifero non funziona, sebbene il gruppo frigorifero lavora	La lampadina è difettosa	<p>Sostituite la lampadina.</p> <ol style="list-style-type: none"> <li>1. Estraiete la spina dell'apparecchio dalla presa di corrente della rete o disinserite il fusibile.</li> <li>2. Allentate lo schermo (Fig. 9/B), girando la rotella inferiore (Fig. 9/C) in senso antiorario, come indicato nella figura.</li> <li>3. Sostituite la lampadina bruciata con una nuova. (lampadina di scorta, 220-240 V, corrente alterna base E14, per il numero di watt, vedi la lampadina difettosa).</li> </ol>
	L'interruttore della luce interna è inceppato (Fig. 9).	Verificate la mobilità dell'interruttore dell'illuminazione interna.
Si è accumulata acqua nel fondo del frigorifero.	Il tubo di scolo dell'acqua di scongelamento è ostruito (Fig. 8/B).	Pulite il canalino di scolo e la bocca di drenaggio (Fig. 8/B). Vedi in merito il capitolo "Pulizia dell'apparecchio".

Guasto	Causa possibile	Modo di risolverlo
<b>L'indicatore d'avviso "alarm" si accende.</b>	Le bocche di ventilazione e areazione sono ostruite.	Rimuovete gli oggetti che ostruiscano le bocche di ventilazione.
	La porta dello scomparto di congelamento è aperta.	Chiudete la porta.
	Si è introdotta una quantità eccessiva di alimenti freschi nel congelatore	Non superate la massima capacità di congelamento dell'apparecchio.
<b>Non si accende nessuno degli schermi o indicatori.</b>	C'è stata una interruzione dell'erogazione di corrente; il fusibile si è attivato; la spina non poggia correttamente sulla presa di corrente.	Verificate se esiste alimentazione di corrente. Il fusibile dev'essere collegato.

## Servizio assistenza clienti

Trovate un centro d'assistenza clienti a voi vicino nell'elenco telefonico oppure nell'elenco del servizio assistenza clienti. Indicate al servizio assistenza clienti la sigla del prodotto (E-Nr.) e il numero di fabbricazione (FD) dell'apparecchio.

Trovate questi dati sulla targhetta d'identificazione. **Figura 10**

Indicando la sigla del prodotto ed il numero di fabbricazione contribuite ad evitarci interventi inutili. Risparmiate così la relativa maggiore spesa.

## Consejos para la eliminación del embalaje y el desguace de los aparatos usados

### Consejos para la eliminación del embalaje de los aparatos

El embalaje protege su aparato contra posibles daños durante el transporte. Todos los materiales de embalaje utilizados son respetuosos con el medio ambiente y pueden ser reciclados o reutilizados. Contribuya activamente a la protección del medio ambiente insistiendo en unos métodos de eliminación y recuperación de los materiales de embalaje respetuosos con el medio ambiente.

Su Distribuidor o Administración local le informará gustosamente sobre las vías y posibilidades más eficaces y actuales para la eliminación respetuosa con el medio ambiente de estos materiales.

### Desguace del aparato usado

Los aparatos usados incorporan materiales valiosos que se pueden recuperar, entregando el aparato a dicho efecto en un centro oficial de recogida o recuperación de materiales reciclables.



Este aparato cumple con la Directiva europea 2002/96/CE sobre aparatos eléctricos y electrónicos identificada como (Residuos de aparatos eléctricos y electrónicos).

La directiva proporciona el marco general válido en todo el ámbito de la Unión Europea para la retirada y la reutilización de los residuos de los aparatos eléctricos y electrónicos.



### ¡Atención!

Antes de deshacerse de su aparato usado

1. Extraer el enchufe de conexión del aparato de la toma de corriente de la red eléctrica.
2. Corte el cable de conexión del aparato y retírelo conjuntamente con el enchufe.

Todos los aparatos frigoríficos contienen gases aislantes y refrigerantes, que exigen un tratamiento y eliminación específicos. Preste atención a que las tuberías del circuito de frío de su aparato no sufran daños ni desperfectos antes de haberlo entregado en el correspondiente Centro Oficial de recogida.

# Consejos y advertencias de seguridad

## Antes de emplear el aparato nuevo

Lea detenidamente las instrucciones de uso y de montaje de su aparato!

En éstas se facilitan informaciones y consejos importantes relativos a su seguridad personal, así como a la instalación, el manejo y el cuidado correctos del mismo.

Guarde las instrucciones de uso y de montaje para ulteriores consultas o para un posible propietario posterior.

## Seguridad técnica

- El presente aparato incorpora una pequeña cantidad de isobután (R 600a), un gas natural de elevada compatibilidad medioambiental, aunque es inflamable.

Al efectuar la instalación y montaje de la unidad, deberá prestarse particular atención a que el circuito de frío no sufra ningún tipo de daño o desperfecto. Tenga presente que la salida a chorro del agente refrigerante puede inflamarse o provocar lesiones en los ojos.

## En caso de daños

- Mantener las fuentes de fuego o focos de ignición alejados del aparato.
- Extraer el enchufe de conexión del aparato de la toma de corriente de la red eléctrica.
- Ventilar el recinto durante varios minutos.
- Avisar al Servicio de Asistencia Técnica Oficial de la marca.

Cuanto mayor cantidad de agente refrigerante contenga el aparato, mayores dimensiones tiene que tener el recinto en donde se vaya a colocar. En recintos demasiado pequeños pueden formarse mezclas inflamables de aire y gas en caso de producirse fugas en el circuito de frío del aparato.

Las dimensiones mínimas de la habitación o local en donde se encuentra instalado el aparato deberán ser 1 m<sup>3</sup> por cada 8 gramos de agente refrigerante. La cantidad de agente refrigerante que incorpora su aparato figura en la placa de características, que se encuentra en el interior del mismo.

- La sustitución del cable de conexión a la red eléctrica del aparato, así como cualquier otra reparación que fuera necesario efectuar en éste, sólo podrán ser ejecutadas por técnicos especializados de la marca. La instalación o reparación efectuadas de modo erróneo o incorrecto pueden implicar serios peligros para el usuario.

## Al usar el aparato

- No usar aparatos eléctricos en el interior de la unidad (por ejemplo calefactores, heladoras, etc.). **¡Existe peligro de explosión!**
- No utilizar ningún tipo de limpiadora de vapor para desescarchar o limpiar la unidad! El vapor caliente podría penetrar en interior del aparato, accediendo a los elementos conductores de corriente y provocar cortocircuitos. **¡Peligro de descarga eléctrica!**
- No guardar productos combinados con agentes o gases propelentes (por ejemplo sprays) ni materias explosivas en el aparato. **¡Existe peligro de explosión!**
- No utilizar el zócalo, los cajones o las puertas de la unidad como pisaderas o reposapiés.
- Antes de desescarchar o limpiar el aparato, extraer el enchufe de conexión de la toma de corriente de la red o desconectar el fusible.  
¡No tirar del cable de conexión del aparato, sino asirlo siempre por el cuerpo del enchufe.
- En caso de conservar bebidas con un elevado contenido de alcohol en la unidad, conviene envasarlas en botellas provistas de un cierre hermético y colocarlas siempre en posición vertical.
- No permitir que las grasas y aceites entren en contacto con los elementos de plástico del interior del frigorífico o la junta de la puerta. El plástico y la junta de goma son materiales muy susceptibles a la porosidad.
- No obstruir ni cubrir nunca las rejillas de ventilación y aireación del aparato.

- No guardar en el compartimento de congelación botellas ni tarros o latas que contengan líquidos, particularmente bebidas gaseosas. ¡Las botellas y latas pueden estallar!
- No introducir en la boca directamente los helados, polos o cubitos de hielo extraídos del congelador. **¡Peligro de quemaduras!**
- Peligro de quemaduras a causa de las bajas temperaturas!  
**¡Peligro de quemaduras!**
- No rasar el hielo o la escarcha ni tratar de desprender alimentos congelados con ayuda de objetos metálicos cortantes (por ejemplo cuchillos), dado que las rejillas congeladoras podrían resultar dañadas. La salida a chorros del agente refrigerante puede provocar lesiones en los ojos o inflamarse.
- Las personas con facultades físicas, sensoriales o mentales mermadas o que carezcan de los conocimientos necesarios, sólo podrán manipular el aparato bajo vigilancia o con una instrucción minuciosa y detallada.

## En caso de haber niños en el hogar

- No dejar que los niños jueguen con el embalaje del aparato o partes del mismo. ¡Existe peligro de asfixia a causa de los cartones y las láminas de plástico!
- No permita que los niños jueguen con la unidad ni se sienten sobre los cajones o se columpien de las puertas!
- En caso de disponer de la unidad de una cerradura, guardar la llave fuera del alcance de los niños!

## Observaciones de carácter general

El aparato es adecuado

- la refrigeración y congelación de alimentos y
- la preparación de cubitos de hielo.

El aparato está destinado al uso en el ámbito doméstico.

El aparato está dotado de un dispositivo de desparasitaje según la directiva de la Unión Europea 89/336/EEC.

La estanqueidad del circuito de refrigeración viene verificada de fábrica.

Este producto cumple las normas específicas de seguridad para aparatos eléctricos (EN 60335/2/24).

## Ejemplo de equipamiento

Figura 1

**A** Compartimento frigorífico

**B** Compartimento de congelación

**1-9** Cuadro de mandos

**11** Bandeja

**12** Cajón para la verdura

**13** Estantes

**14** Compartimentos para guardar la mantequilla y el queso

**15** Elemento portahuevos

**16** Botellero

**17** Cajón de congelación

**18** Ventilador

## Familiarizándose con la unidad

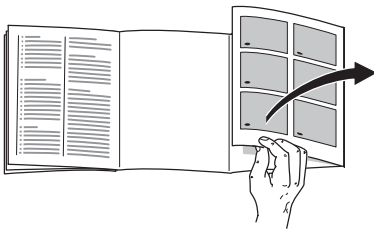

Despliegue, por favor, la última página con las ilustraciones.

Las presentes instrucciones de uso son válidas para varios modelos de aparato.

por ello puede ser posible que se describan detalles y características de equipamiento que no concuerdan con las de su aparato concreto.



# Cuadro de mandos

## Figura 2

### 1 Tecla ① para conexión y desconexión del compartimento frigorífico

Para conectar y desconectar por separado del compartimento frigorífico.

### 2 Tecla °C para ajustar la temperatura del compartimento frigorífico

La temperatura del compartimento frigorífico se puede ajustar entre +2 °C y +8 °C.

Pulsar la tecla repetida o constantemente, hasta que la iluminación del piloto de aviso correspondiente muestre la temperatura ajustada.

La iluminación del piloto de aviso correspondiente al valor **+8** indica la máxima temperatura (+8 °C) ajustable en el compartimento frigorífico.

La iluminación del piloto de aviso correspondiente al valor **+2** indica la mínima temperatura (+2 °C) ajustable en el compartimento frigorífico.

### 3 Piloto de aviso «super» para enfriamiento ultrarrápido del compartimento frigorífico

Mediante la función de enfriamiento ultrarrápido se enfría el compartimento frigorífico durante 6 horas con la temperatura más baja posible, conmutando a continuación a la temperatura ajustada con anterioridad a la activación de la opción. La función de enfriamiento ultrarrápido se selecciona en caso de desear enfriar rápidamente bebidas o al introducir grandes cantidades de alimentos frescos en el compartimento frigorífico.

Activar la función de enfriamiento ultrarrápido «super»

Pulsar la tecla (2) repetida o constantemente, hasta que se ilumine el piloto de aviso de la función de enfriamiento ultrarrápido «super».

### 4 Tecla °C para ajustar la temperatura del compartimento de congelación

La temperatura del compartimento de congelación se puede ajustar -16 °C hasta -32 °C.

Pulsar la tecla repetida o constantemente, hasta que la iluminación del piloto de aviso correspondiente muestre la temperatura ajustada.

**La iluminación del piloto de aviso correspondiente al valor -16**

indica la máxima temperatura (-16 °C, calor) ajustable en el compartimento de congelación.

**La iluminación del piloto de aviso correspondiente al valor -32**

indica la mínima temperatura (-32 °C, frío) ajustable en el compartimento de congelación.

**5 Piloto de aviso «alarm»**

Este piloto de aviso advierte sobre una temperatura demasiado elevada en el interior del compartimento de congelación.

**Se activa cuando la temperatura en el interior del compartimento de congelación es demasiado elevada y los productos congelados almacenados en el mismo corren peligro de descongelarse y deteriorarse a causa de la elevada temperatura que reinare en el mismo.**

El piloto de aviso puede activarse, sin significar por ello ningún peligro de deterioro inmediato de los alimentos, en los casos siguientes:

- Al poner en marcha el aparato
- Al introducir grandes cantidades de alimentos frescos en el compartimento de congelación
- Al permanecer abierta la puerta del compartimento de congelación durante un tiempo prolongado

**6 Tecla / Piloto de aviso «super» de la función «Congelación ultrarrápida»**

Conecta y desconecta de la opción «Congelación ultrarrápida» del compartimento de congelación.

La iluminación del piloto de aviso correspondiente señala la activación de la congelación ultrarrápida.

Con esta función se pueden congelar simultáneamente grandes cantidades de alimentos frescos, debiéndose conectar en función de la cantidad de alimentos que se vayan a congelar, **hasta 24 horas antes de introducir** los alimentos frescos en el compartimento de congelación.

Al estar activada esta función, el grupo frigorífico del aparato funciona continuamente, alcanzándose en el interior del compartimento de congelación unas temperaturas muy bajas (gran frío).

**La función de congelación ultrarrápida «super» se desactiva automáticamente una vez que los alimentos se hayan congelado (en caso de congelar pequeñas cantidades de alimentos, el proceso concluye al cabo de varias horas; en el caso de congelar grandes cantidades de alimentos, el proceso puede durar hasta dos días).**

En caso necesario, la función de congelación ultrarrápida se puede desactivar manualmente pulsando a tal efecto repetidamente la tecla (6).

**7 Tecla ① para conexión y desconexión del compartimento de congelación**

Para conectar y desconectar por separado del compartimento de congelación.

## Prestar atención a la temperatura del entorno y la ventilación del aparato

La clase climática a la que pertenece el aparato figura en la placa de características del mismo. E indica a qué temperatura del entorno puede funcionar el aparato.

Clase climática	Temperatura del entorno admisible
SN	+10 °C hasta 32 °C
N	+16 °C hasta 32 °C
ST	+16 °C hasta 38 °C
T	+16 °C hasta 43 °C

## Ventilación

### Figura 3

El aire recalentado en la pared posterior del aparato debe poder escapar libremente. De lo contrario, el aparato tendrá que aumentar su rendimiento, provocando un consumo de energía eléctrica elevado e inútil.

Por esta razón habrá que prestar particular atención a que las aberturas de ventilación y aireación no estén nunca obstruidas!

## Conectar el aparato a la red eléctrica

Tras colocar el aparato en su emplazamiento definitivo deberá dejarse reposar éste durante aprox. media hora antes de ponerlo en funcionamiento, dado que durante el transporte del aparato puede ocurrir que el aceite contenido en el compresor penetre en el circuito del frío.

Limpiar el interior del aparato antes de su puesta en funcionamiento inicial (véase el capítulo «Limpieza»).

La toma de corriente deberá ser libremente accesible (preferentemente emplazada por encima del armario).

Conectar la unidad a una red eléctrica de corriente alterna de 220–240 V/50 Hz a través de una toma de corriente instalada reglamentariamente y provista de puesta a tierra. La toma de corriente debe estar protegida con un fusible de 10 amperios como mínimo.

**En los aparatos destinados a países fuera del continente europeo deberá verificarse si los valores de la tensión de conexión y el tipo de corriente que figuran en la placa de características del aparato coinciden con los de la red nacional. La placa de características del aparato se encuentra en el lateral inferior izquierdo. En caso de que fuera necesario sustituir el enchufe de conexión a la red eléctrica, esto sólo podrá ser efectuado por técnicos especializados de la marca.**



**⚠ ¡Atención!**

**No conectar el aparato en ningún caso a conectores electrónicos para ahorro energético ni tampoco a rectificadores inversos que transforman la corriente continua en corriente alterna de 230 V (por ejemplo instalaciones de energía solar, redes eléctricas de buques).**

## Conectar el aparato

### Figura 2

Los compartimentos frigorífico y de congelación se pueden conectar por separado.

- Para conectar el compartimento frigorífico, pulsar la tecla  para conexión y desconexión del compartimento frigorífico (1). La iluminación interior del compartimento frigorífico se activa al abrir la puerta.
- Para conectar el compartimento de congelación, pulsar la tecla  para conexión y desconexión del compartimento de congelación (7).
- El piloto de aviso Fig. 2/5 permanece iluminado hasta que el compartimento de congelación ha alcanzado la temperatura de servicio.

## Ajustar la temperatura

### Figura 2

El aparato incorpora de fábrica los siguientes ajustes básicos:

Temperatura del compartimento frigorífico	+4 °C
Temperatura del compartimento de congelación	-18 °C

Estos valores ajustados de fábrica pueden modificarse; véase al respecto la descripción que figura en el cuadro de mandos:

- 2 Ajustar la temperatura del compartimento frigorífico
- 4 Ajustar la temperatura del compartimento de congelación

## Advertencias relativas al funcionamiento del aparato

- El ventilador (Fig. 1/18), funciona o está parado según lo requiera el comportamiento del refrigerador.
- Los lados frontales del cuerpo del aparato son calentados ligeramente. De este modo se impide la formación de agua de condensación en la zona de la junta de la puerta.
- Durante el funcionamiento del grupo frigorífico se forman gotas de agua o escarcha sobre la pared posterior del compartimento frigorífico. Esto es un fenómeno perfectamente normal y es debido a razones técnicas. Esto es un fenómeno perfectamente normal y es debido a razones técnicas. No es necesario raspar la escarcha ni secar las gotas de agua, dado que se descongelan automáticamente. El agua de descongelación es recogida en la canaleta de desagüe (Fig. 3/A) volviendo al grupo frigorífico, donde se evapora.
- En caso de registrarse una elevada humedad relativa del aire, se puede formar agua de condensación en el interior del frigorífico, en particular sobre las baldas o bandejas de vidrio. Si esto sucediera, deberán guardarse los alimentos envueltos y ajustarse una temperatura más baja en el frigorífico.
- En caso de que, tras cerrar la puerta del compartimento de congelación, ésta no se pueda volver a abrir inmediatamente, ello se debe a que, cuando se abre la puerta, se crea una cierta depresión en el interior del aparato. Por lo tanto, cuando se produzca tal situación deberá aguardarse unos dos a tres minutos antes de abrir la puerta, a fin de permitir que la depresión sea compensada.

- A causa del trabajo del grupo frigorífico, en algunos puntos de las rejillas congeladoras puede acumularse rápidamente escarcha. Esto no afecta en absoluto al buen funcionamiento del aparato ni tampoco implica un aumento del consumo de energía eléctrica. La eliminación de la escarcha acumulada sólo será necesaria en caso de que la capa de escarcha o hielo alcance un espesor de más de 5 mm sobre toda la superficie de las rejillas congeladoras.
- No permitir que las grasas y aceites entren en contacto con los elementos de plástico del interior del aparato o la junta de la puerta. El plástico y la junta de goma son materiales muy susceptibles a la porosidad.

## Desconexión y paro del aparato

### Desconectar el aparato

#### Figura 2

Los compartimentos frigorífico y de congelación se pueden desconectar por separado.

- Para desconectar el compartimento frigorífico, pulsar la tecla ① para conexión y desconexión (1). La iluminación interior del frigorífico se desactiva.
- Para desconectar el compartimento de congelación, pulsar la tecla ② para conexión y desconexión (7).

## Paro del aparato

En caso de largos períodos de inactividad de la unidad:

- Desconectar los compartimentos frigorífico y de congelación tal como se explica en el apartado anterior.
- Extraer el enchufe de conexión del aparato de la toma de corriente de la red eléctrica.
- Desescarchar y limpiar el aparato.
- Dejar las puertas abiertas.

## Posibilidad de variar la posición del equipo interior del frigorífico

La posición y altura de las bandejas del frigorífico y de los soportes y estantes de la cara interior de la puerta se pueden modificar en caso necesario. Para ello, desplazar las bandejas hacia adelante, abatirlas hacia abajo y extraerlas del soporte inclinándola por uno de sus laterales (Fig. 4). Para extraer los soportes y estantes de la puerta deberán levantarse primero de su posición (Fig. 5).

## Equipos opcionales

(no disponible en todos los modelos)

### Botellero

#### Figura 6

El botellero sirve de sujeción a las botellas, impidiendo que éstas vuelquen al abrir o cerrar la puerta del aparato.

## Colocar y ordenar los alimentos

### Puntos a tener en cuenta al colocar los alimentos en el aparato:

- Colocar los alimentos empaquetados o bien cubiertos en la unidad. De este modo se evita que los alimentos se deshidraten, descoloren o pierdan su valor nutritivo y aroma. Además se evita la mezcla de olores y sabores, así como una posible decoloración de las piezas de plástico. Las verduras, frutas y lechugas se pueden guardar en los cajones para las verduras, sin necesidad de envolverlas.
- Dejar enfriar los alimentos o bebidas calientes hasta una temperatura ambiente antes de introducirlos en el aparato.
- No obstruir ni bloquear con alimentos las aberturas de salida del aire a fin de permitir la libre circulación del mismo.

Los alimentos colocados en las inmediaciones de las aberturas de salida del aire pueden resultar congelados como consecuencia del aire frío que sale por éstas.

### Consejos prácticos para guardar los alimentos:

- **En el compartimento de congelación:** productos ultracongelados, cubitos de hielo, helados.
- Colocar **sobre las bandejas** en el frigorífico (de arriba hacia abajo): Pan y bollería, platos cocinados, productos lácteos, carne y embutido.
- En el **cajón para la verdura:** Verduras y hortalizas, frutas y lechugas.

- En los estantes y compartimentos de la **cara interior de la puerta** (de arriba hacia abajo): Mantequilla y queso, huevos, tarros, botellas pequeñas, botellas grandes, bolsas o briks de leche, briks de zumos de frutas.

## Congelar y guardar alimentos

### Puntos a tener en cuenta al comprar alimentos ultracongelados

Prestar atención a que la envoltura del alimento o producto congelado no presente ningún tipo de daño.

Verifique la fecha de caducidad de los alimentos. Cerciórese de que ésta no ha vencido.

La indicación de la temperatura del congelador del establecimiento en donde adquiera los alimentos deberá señalar un valor mínimo de  $-18\text{ }^{\circ}\text{C}$ .

Al hacer la compra, recuerde que conviene adquirir los alimentos congelados en el último momento. Procure transportarlos directamente a casa envueltos en una bolsa isotérmica. Una vez en el hogar, deberá colocarlos inmediatamente en el compartimento de congelación.

## Colocar y ordenar los alimentos

Colocar preferentemente grandes cantidades de alimentos frescos en los cajones de congelación superiores. Allí los alimentos se congelan de modo particularmente rápido y cuidadoso. Colocar los alimentos distribuyéndolos uniformemente en los cajones y gavetas o compartimentos de congelación'. Los productos congelados que ya hubiera en el compartimento de congelación no deberán entrar en contacto con los alimentos frescos que se desean congelar. En caso necesario, recoger y apilar los alimentos congelados en los cajones.

## Guardar los alimentos congelados

- Con objeto de no obstaculizar la circulación del aire en el interior del aparato, hay que cerciorarse siempre de que todos los cajones de congelación se encuentran introducidos hasta el tope en el compartimento de congelación.
- En caso de tener que congelar una gran cantidad de alimentos, se pueden extraer todos los cajones congeladores, a excepción del inferior, del aparato y apilar los alimentos sobre las rejillas congeladoras.  
Para retirar los cajones deberán extraerse completamente hasta alcanzar el tope limitador, inclinándolos a continuación hacia arriba.

## Preparación de cubitos de hielo

### Figura 7

Llenar  $\frac{3}{4}$  partes de la cubitera de hielo con agua. Colocarla en el fondo del compartimento de congelación. Desprender la cubitera adherida sólo con ayuda de un objeto romo, como por ejemplo el mango de una cuchara.

Para retirar los cubitos de hielo de la cubitera, colocar ésta brevemente debajo del chorro de agua del grifo o doblarla.

## Congelar alimentos frescos

### Congelar alimentos frescos en casa

Si decide congelar usted mismo los alimentos, utilice únicamente alimentos frescos y en perfectas condiciones.

#### Alimentos adecuados para la congelación:

Carnes y fiambres, aves y caza, pescado, legumbres, verduras y hortalizas, hierbas aromáticas, fruta, pan, bollería y repostería, pizza, platos cocinados, restos de comidas, yemas y claras de huevos.

#### Alimentos que no deben congelarse:

Huevos enteros en su cáscara, nata fresca acidulada y mayonesa, lechugas, rábanos, rábanos picantes y cebollas.

## Blanqueado (escaldado) de verduras, frutas y legumbres

En el caso de las verduras, frutas y legumbres es importante blanquearlas (escaldarlas) antes de su congelación, para que su sabor, aroma o color no se deteriore, no pierdan tampoco su valor nutritivo y conserven al máximo su contenido de vitamina «C».

Las frutas y verduras se blanquean sumergiéndolas unos momentos en agua hirviendo.

Más detalles sobre este método podrán hallarse en cualquier libro o manual de cocina que trate los aspectos de la congelación de alimentos y en donde se describa el método del blanqueado.

## Capacidad máxima de congelación

Para que los alimentos conserven su valor nutritivo, vitaminas y buen aspecto hay que congelar el centro lo más rápidamente posible. Por esta razón no deberá superarse la máxima capacidad de congelación del aparato.

## Capacidad de congelación

Las indicaciones relativas a la máxima capacidad de congelación en 24 horas se facilitan en la placa del aparato.

## Descongelar los alimentos

Según el tipo y la naturaleza de su uso, se puede elegir entre los siguientes procedimientos:

- Temperatura ambiente.
- En el frigorífico.
- En un horno eléctrico, con /sin calentador de aire.
- Con horno microondas.

### Advertencia

Los alimentos que se hayan descongelado o hayan empezado a descongelarse, sólo se podrán volver a congelar tras asarlos, freírlos, hervirlos o preparar con ellos platos cocinados.

En este caso no se deberá agotar al máximo el tiempo de caducidad de los productos.

## Limpieza de la unidad

- Extraer el cable de conexión de la toma de corriente o activar el fusible.
- Retirar los alimentos del aparato y colocarlos en un lugar frío. Colocar los cajones de congelación en un lugar lo más frío posible.
- Limpiar el interior del aparato con agua tibia y un lavavajillas manual suave.

### ¡Atención!

Limpiar la junta de la puerta sólo con agua clara, secándola bien a continuación.



Téngase presente que el agua empleada en la limpieza del aparato no debe penetrar en el cuadro de mandos.

No emplear en ningún caso arenilla, agentes frotadores o limpiadores con ácidos o disolventes químicos.

## Consejos prácticos para ahorrar energía eléctrica

- Emplazar el aparato en una habitación seca y fresca, dotada de una buena ventilación. El aparato no debe instalarse de forma que reciba directamente los rayos del sol, ni encontrarse tampoco próximo a un foco activo de calor tal como cocinas, calefacciones, etc. No obstante, si esto último fuera inevitable, se habrá de proteger la unidad con un panel aislante adecuado.
- Dejar enfriar los alimentos o bebidas calientes hasta una temperatura ambiente antes de introducirlos en el frigorífico.
- Descongelar los productos congelados en el interior del frigorífico. De esta manera se puede aprovechar el frío desprendido por los mismos para la refrigeración de los restantes alimentos guardados.
- Mantener abierta la puerta del aparato el menos tiempo posible.
- Pasar de vez en cuando un aspirador o pincel por la parte posterior del aparato con objeto de evitar que la acumulación de polvo pueda dar lugar a un aumento del consumo de corriente.

## Ruidos de funcionamiento del aparato

### Ruidos de funcionamiento normales del aparato

**Los ruidos en forma de murmullos sordos** – se deben al funcionamiento del grupo frigorífico.

Los **ruidos en forma de gorgoteo** se producen al penetrar el líquido refrigerante en los tubos delgados una vez que ha entrado en funcionamiento el compresor.

**Los ruidos en forma de clic** se escuchan cuando se conecta y desconecta el compresor.

### Ruidos que se pueden solucionar fácilmente

#### El aparato está colocado en posición desnivelada

Nivelar el aparato con ayuda de nivel de burbuja y los soportes roscados del aparato; calzarlo en caso necesario.

#### El aparato entra en contacto con muebles u otros objetos

Retirar el aparato de los muebles u otros aparatos con los que esté en contacto.

#### Los cajones, bandejas y estantes oscilan o están agarrados

Verificar los elementos desmontables y, en caso necesario, colocarlos en un nuevo emplazamiento.

#### Las botellas o recipientes entran en contacto mutuo

Separar algo las botellas y los recipientes.

## Pequeñas averías de fácil solución

### Antes de avisar al Servicio de Asistencia Técnica:

Compruebe si la avería o fallo que usted ha constatado se encuentra recogida en los siguientes consejos y advertencias.

De este forma se evitará usted gastos innecesarios, dado que en estos casos, los gastos del técnico no quedan cubiertos por las prestaciones del servicio de garantía.

Avería	Posible causa	Forma de subsanarla
<p><b>No se ilumina ninguna pantalla ni ninguno de los pilotos de aviso.</b></p>	<p>Se ha producido un corte del suministro de corriente eléctrica; el fusible se ha fundido; el enchufe del aparato no está asentado correctamente en la toma de corriente.</p>	<p>Verificar si hay corriente eléctrica, cerciorarse de que el fusible de la red está conectado.</p>
<p><b>El piloto de aviso “alarma” se ilumina (Fig. 2/5).</b></p>	<p>¡Avería! – La temperatura en el interior del compartimento de congelación es demasiado elevada.</p> <ul style="list-style-type: none"> <li>• Las aberturas de ventilación y aireación están obstruidas.</li> <li>• Se ha introducido una cantidad excesiva de alimentos frescos en el compartimento de congelación.</li> <li>• La puerta del compartimento de congelación está abierta.</li> </ul>	<p>Cerciorarse de que las aberturas de ventilación y aireación no están obstruidas.</p> <p>No superar la máxima capacidad de congelación de alimentos frescos del aparato.</p> <p>Cerrar la puerta del aparato.</p>
	<p>Tras subsanar la causa de la avería, el piloto de aviso se apaga al cabo de cierto tiempo.</p>	

Avería	Posible causa	Forma de subsanarla
La iluminación interior del frigorífico no funciona; el grupo frigorífico está trabajando.	La bombilla está fundida.  El interruptor de la iluminación interior del compartimento frigorífico está agarrotado (Fig. 9).	<b>Sustituir la bombilla (Fig. 9)</b> 1. Extraer el enchufe del aparato de la toma de corriente o desconectar el fusible de la red. 2. Girar el disco (C) de la iluminación interior hacia la izquierda (sentido de marcha contrario al de las agujas del reloj) y retirar la tapa protectora (B). 3. Sustituir la bombilla fundida por una nueva de 220–240 V, base E 14. Para la potencia correcta de la bombilla nueva, véase la bombilla defectuosa.  Verificar la movilidad del interruptor.  (Según el modelo)
Se ha acumulado agua en el fondo del aparato.	El tubo de desagüe del agua de descongelación está obstruido (Fig. 8/B).	Limpiar el tubo y la canaleta de desagüe (Fig. 8/B).

## Servicio de Asistencia Técnica

La dirección y el número de teléfono del Servicio de Asistencia Técnica Oficial de la marca más próximo a su domicilio los podrá localizar a través de la guía telefónica de su localidad o el directorio del Servicio de Asistencia Técnica Oficial. Al solicitar la intervención del Servicio de Asistencia Técnica, no olvide indicar el Número de producto (E-Nr.) y el Número de fabricación (FD) de su unidad.

Ambos números se encuentran en la placa de características del aparato. **Figura 10**

De este forma se evitará usted gastos innecesarios, dado que en estos casos, los gastos del técnico no quedan cubiertos por las prestaciones del servicio de garantía.

## Instruções sobre reciclagem

### Reciclagem da embalagem



A embalagem protege o seu aparelho contra danos durante o transporte. Todos os materiais utilizados são compatíveis com o meio ambiente e reutilizáveis. Ajude Você também e proceda à reciclagem da embalagem de forma compatível com o meio ambiente.

Junto do seu Agente ou dos Serviços Municipalizados poderá informar-se sobre os procedimentos actuais de reciclagem.

### Reciclagem dos aparelhos usados

Os aparelhos antigos não são lixo sem qualquer valor.

Através duma reciclagem compatível com o meio ambiente, podem ser recuperadas matérias primas valiosas.

 Este aparelho está marcado em conformidade com a Directiva  2002/96/CE relativa aos resíduos de equipamentos eléctricos e electrónicos (waste electrical and electronic equipment – WEEE). A directiva estabelece o quadro para a criação de um sistema de recolha e valorização dos equipamentos usados válido em todos os Estados Membros da União Europeia.

### Aviso

Em aparelhos fora de serviço

1. Desligar a ficha da tomada.
2. Cortar o cabo eléctrico e afastá-lo do aparelho com a respectiva ficha de rede.

Os aparelhos de frio contêm agente refrigerador e, no isolamento, gases. O agente refrigerador e os gases devem ser eliminados correctamente. Ter cuidado para não danificar a tubagem do agente refrigerador até à sua reciclagem correcta.

## Instruções de segurança e de aviso

### Antes de colocar o aparelho em funcionamento

Deverá ler atentamente as instruções de serviço e de montagem! Delas constam informações importantes sobre instalação, utilização e manutenção do aparelho. Guarde toda a documentação para posterior utilização ou para outro possuidor.

### Segurança técnica

- O aparelho contém, em quantidades reduzidas o agente de refrigeração R600a não poluente, mas inflamável. Ter cuidado, para que a tubagem do circuito do agente refrigerador não sofra qualquer dano durante o transporte ou durante a montagem. O agente refrigerador, ao libertar-se, poderá causar ferimentos nos olhos ou inflamar-se.

### Em caso de danos

- Manter o aparelho afastado de chamas abertas ou de fontes de ignição.
- Desligar a ficha da tomada.
- Arejar bem o compartimento durante alguns minutos.
- Contactar os Serviços Técnicos.

Quanto maior for a quantidade de agente refrigerador num aparelho, maior deverá ser o compartimento onde o aparelho está instalado. Em espaços muito pequenos e havendo uma fuga, pode formar-se uma mistura de gás/ar inflamável.

Por cada 8 g de agente refrigerador o compartimento deverá ter, no mínimo, 1 m<sup>3</sup>. A quantidade de agente refrigerador do seu aparelho vem indicada na chapa de características, que se encontra no interior do aparelho.

- A substituição do cabo eléctrico e outras reparações só podem ser efectuadas pelos Serviços Técnicos. Instalações e reparações inadequadas podem acarretar perigos vários para o utilizador.

## Utilização

- Nunca utilizar aparelhos eléctricos dentro do aparelho (por ex. aquecedores, aparelhos eléctricos para fazer gelados, etc.). **Perigo de explosão!**
- Nunca descongelar nem limpar o aparelho com um aparelho de limpeza a vapor! O vapor pode atingir os componentes eléctricos e provocar um curto-circuito. **Perigo de choque eléctrico!**
- Não guardar no aparelho produtos com gases propulsores (por ex. latas de spray) e produtos explosivos. **Perigo de explosão!**
- Não utilizar rodapés, gavetas, portas, etc. como estribos ou zonas de apoio.
- Para descongelar e limpar, desligar a ficha da tomada ou o fusível de segurança. Puxar pela ficha e não pelo cabo eléctrico.
- Álcool de elevada percentagem só pode ser guardado dentro do aparelho, se em recipiente hermeticamente fechado e em posição vertical.

- Ter cuidado para não sujar as peças de plástico e o vedante da porta com óleo ou gordura. As peças de plástico e o vedante da porta podem, de contrário, tornar-se porosos.
- Nunca tapar ou obstruir as grelhas de ventilação do aparelho.
- Não guardar na zona de congelação líquidos em garrafas ou latas (especialmente bebidas gaseificadas). As garrafas e as latas podem rebentar!
- Nunca levar imediatamente à boca alimentos congelados e acabados de retirar da zona de congelação. **Perigo de queimaduras provocadas pelo frio!**
- Evitar o contacto prolongado das mãos com os alimentos congelados, com o gelo ou com a tubagem do evaporador, etc. **Perigo de queimaduras provocadas pelo frio!**
- Não raspar a camada de gelo ou os alimentos congelados e agarrados com uma faca ou um objecto pontiagudo. Poderá, assim, danificar a tubagem do agente refrigerador. O agente refrigerador, ao libertar-se, pode incendiar ou provocar ferimentos nos olhos.
- Este aparelho só pode ser utilizado por pessoas com capacidades físicas e sensoriais limitadas ou, ainda, com falta de conhecimentos, se estiverem sob vigilância e tiverem conhecimento pormenorizado das instruções de serviço.

## Crianças em casa

- Não deixar a embalagem e seus componentes ao alcance de crianças. Perigo de asfixia pelos cartões desdobráveis e películas!

- O aparelho não é um brinquedo para crianças!
- No caso de aparelhos com fechadura: Guardar a chave fora do alcance das crianças!

## Determinações gerais

O aparelho destina-se

- à refrigeração e congelação de alimentos,
- à preparação de gelo.

O aparelho destina-se a utilização doméstica.

O aparelho está protegido contra interferências, de acordo com a directiva UE 89/336/EEC.

O circuito de frio foi testado quanto a sua estanquidade.

Este produto corresponde às determinações sobre segurança em vigor para aparelhos eléctricos (EN 60335/2/24).

## Familiarização com o aparelho

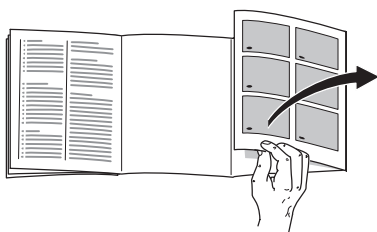

Favor desdobrar a última página com as ilustrações.

Estas instruções de serviço aplicam-se a vários modelos.

São, por isso, possíveis diferenças nas imagens.

## Exemplo de um equipamento

Fig. 1

- A** Zona de refrigeração
- B** Zona de congelação
- 1–9** Painel de comandos
- 11** Prateleira
- 12** Gaveta de legumes
- 13** Prateleira
- 14** Compartimento para queijo e manteiga
- 15** Suporte para ovos
- 16** Prateleira para garrafas
- 17** Gaveta para alimentos congelados
- 18** Ventilador

## Painel de comandos

Fig. 2

- 1 Tecla  $\text{\textcircled{1}}$  para ligar/desligar a zona de refrigeração

Para ligar e desligar separadamente a zona de refrigeração.

- 2 Tecla  $^{\circ}\text{C}$  de regulação da temperatura da zona de refrigeração

A temperatura da zona de refrigeração é regulável entre  $+2^{\circ}\text{C}$  e  $+8^{\circ}\text{C}$ .

Premir repetidamente ou manter premida a tecla de regulação até que seja indicada a temperatura pretendida mediante iluminação da respectiva lâmpada.

**+8** indica a temperatura máxima da zona de refrigeração ( $+8^{\circ}\text{C}$ ).

**+2** indica a temperatura mínima da zona de refrigeração ( $+2^{\circ}\text{C}$ ).

### 3 Indicação «super» para a zona de refrigeração

No caso da refrigeração «super», a zona de refrigeração é arrefecida com a temperatura mais baixa durante cerca de 6 horas. Depois, é comutada automaticamente para a temperatura regulada.

A refrigeração «super» é ideal para a refrigeração rápida de bebidas e em caso de colocação de grande quantidade de alimentos.

Activação da refrigeração «super»: Premir repetidamente ou manter premida a tecla (2) até que fique iluminada a indicação «super».

### 4 Tecla °C de regulação da temperatura para a zona de congelação

A temperatura da zona de congelação é regulável entre  $-16\text{ °C}$  e  $-32\text{ °C}$ .

Premir repetidamente ou manter premida a tecla de regulação até que seja indicada a temperatura pretendida mediante iluminação da respectiva lâmpada.

**-16** indica a temperatura máxima da zona de congelação ( $-16\text{ °C}$ ).

**-32** indica a temperatura mínima da zona de congelação ( $-32\text{ °C}$ ).

### 5 «alarm» Indicação de aviso

Indicação de aviso para temperaturas demasiado altas na zona de congelação.

**Perigo de descongelação dos alimentos congelados.**

A indicação de aviso pode ficar iluminada, sem perigo para os alimentos congelados

- na colocação do aparelho em funcionamento,
- quando se coloca grande quantidade de alimentos frescos,
- e no caso da porta da zona de congelação estar demasiado tempo aberta.

### 6 Tecla/Indicação «super» para a zona de congelação

Para activar e desactivar a congelação «super». A lâmpada iluminada indica o funcionamento da congelação «super».

A congelação «super» serve para a congelação de grande quantidade de alimentos frescos e deve ser activada, dependendo da quantidade, até **24 horas antes da colocação** de alimentos frescos.

Depois da activação, a máquina de frio trabalha permanentemente e na zona de congelação é atingida uma temperatura muito baixa.

**A supercongelação desliga-se automaticamente, quando os alimentos frescos estiverem totalmente congelados, após alguma horas ou, em caso de grande quantidade de alimentos, depois de até dois dias.**

Premindo repetidamente a tecla (6), é, se necessário, manualmente desactivada a congelação «super».

### 7 ① tecla de ligar/desligar a zona de congelação

Para ligar e desligar separadamente a zona de congelação.

## Dar atenção à temperatura ambiente e à ventilação

A classe climática encontra-se na chapa de características. Ela indica a amplitude de temperaturas ambiente, em que o aparelho pode funcionar.

Classe Climática	Temperatura ambiente permitida
SN	+10 °C até 32 °C
N	+16 °C até 32 °C
ST	+16 °C até 38 °C
T	+16 °C até 43 °C

## Ventilação

### Fig. 3

O ar na parte de trás do aparelho é aquecido. O ar aquecido tem que poder ser expelido sem impedimentos. De contrário, a máquina de frio tem que trabalhar mais. Isto aumentará o consumo de energia. Por isso: Não tapar nem obstruir as aberturas de ventilação!

## Ligar o aparelho

Depois da instalação do aparelho, deverá aguardar pelo menos ½ hora, antes de pôr o aparelho em funcionamento. Durante o transporte, pode acontecer que o óleo existente no compressor se tenha infiltrado no sistema de frio.

Antes da primeira utilização, limpar bem o interior do aparelho (ver «Capítulo Limpeza»).

A tomada deve ficar em local facilmente acessível.

Ligar o aparelho à corrente alterna 220–240 V/50 Hz, através de uma tomada instalada segundo as normas. A tomada deve estar protegida com um fusível de 10 A ou superior.

**No caso de aparelhos destinados a funcionar em países não europeus, há que verificar na chapa de características, se a tensão indicada e o tipo de corrente coincidem com os valores da corrente eléctrica da sua residência. A chapa de características encontra-se no interior do aparelho, no lado esquerdo, em baixo. Uma eventual necessidade substituição do cabo de alimentação de rede, só pode ser efectuada por um técnico especializado.**

### Aviso!

Em caso algum, deverá o aparelho ser ligado a uma ficha electrónica de poupança de energia e a um ondulador, que converta a corrente contínua em corrente alterna de 230 V (por ex. Sistema Solar, corrente de bordo de navios).



**Fig. 2****As zonas de refrigeração e de congelação podem ser activadas separadamente.**

- Para pôr em funcionamento a zona de refrigeração, premir a tecla ① (1) de ligar/desligar.  
A iluminação interior na zona de refrigeração acende-se, logo que se abra a porta.
- Para pôr em funcionamento a zona de congelação, premir a tecla ① (7) de ligar/desligar.
- A indicação de aviso **Fig. 2/5** fica iluminada até que seja atingida a temperatura de funcionamento.

## Regular a temperatura

**Fig. 2**

O aparelho sai de fábrica com as seguintes regulações base:

Temperatura da zona de refrigeração +4 °C

Temperatura da zona de congelação -18 °C

Os valores regulados podem ser alterados, para isso ver descrição do painel de comandos:

- 2 Regular a temperatura da zona de refrigeração
- 4 Regular a temperatura da zona de congelação

## Indicações sobre funcionamento

- A ventoinha (Fig. 1/18) funciona ou está parada conforme o requeira o comportamento frigorífico.
- As áreas frontais do exterior do aparelho ficam parcial e ligeiramente aquecidas, o que impede a formação de condensação na zona do vedante da porta.

- Enquanto a máquina de frio está a trabalhar, formam-se pérolas de água ou de gelo na parede traseira da zona de refrigeração, o que é devido ao funcionamento do aparelho. A limpeza da camada de gelo ou a lavagem das pérolas de água não é necessária. A parede posterior descongela automaticamente. A água da descongelação é recolhida na tina de recolha (**Fig. 8/A**), encaminhada até à máquina de frio e aí evaporada.
- Em caso de humidade do ar elevada, pode haver formação de condensação na zona de refrigeração, nomeadamente sobre as prateleiras de vidro. Se isto se verificar, arrumar os alimentos embalados e seleccionar uma temperatura mais fria para a zona de refrigeração.
- Se, depois de fechar a porta da zona de congelação, não conseguir abrir de imediato, deverá aguardar dois a três minutos até que haja uma compensação do vácuo formado.
- Devido ao sistema de frio, as grelhas descongelação podem ficar rapidamente cobertas de gelo em vários pontos. Isto não tem qualquer influência no funcionamento ou no consumo de energia. A descongelação só é necessária, se houver formação de gelo em toda a superfície da grelha de congelação, com uma espessura superior a 5 mm.
- Não permita que a gordura e o óleo entrem em contacto com os elementos de plástico do interior do aparelho ou da junta da porta. O plástico e a junta de borracha são materiais muito susceptíveis à porosidade.

## Desligar e desactivar o aparelho

### Desligar o aparelho

Fig. 2

**As zonas de refrigeração e de congelação podem ser desligadas separadamente.**

- Para desligar a zona de refrigeração, premir a tecla ① (1) de ligar/desligar. A iluminação interior na zona de refrigeração apaga-se.
- Para desligar a zona de congelação, premir a tecla ① (7) de ligar/desligar.

### Desactivar o aparelho

Se o aparelho não for utilizado por um longo período de tempo:

- Desligar as zonas de refrigeração e de congelação tal como acima descrito.
- Desligar a ficha da tomada.
- Descongelar e limpar o aparelho.
- Deixar a porta aberta.

## Disposição variável do espaço interior

Poderá, se necessário, alterar a disposição das prateleiras interiores e das prateleiras da porta: Puxar a prateleira para a frente, baixá-la e retirá-la para fora (Fig. 4). Elevar os suportes e retirá-los para fora (Fig. 5).

### Equipamento especial

(não existente em todos os modelos)

#### Suporte para garrafas

Fig. 6

O suporte para garrafas impede que estas tombem com o abrir e fechar da porta.

## Arrumação dos alimentos

Na arrumação dos alimentos, há que observar o seguinte:

- Os alimentos devem ser bem embalados ou tapados. Deste modo, conservarão o aroma, a cor e a frescura. Além disso, não haverá transmissão de sabores-nem alteração da cor das peças de plástico.
- Deixar arrefecer alimentos e bebidas, antes de os arrumar no aparelho.
- Não bloquear as aberturas de ventilação na zona de refrigeração com alimentos, para não prejudicar a circulação de ar.

Alimentos colocados à frente das aberturas de ventilação podem congelar devido à saída de ar frio.

### Recomendamos a arrumação dos alimentos da seguinte maneira:

- **Na zona de congelação:** Alimentos ultracongelados, cubos de gelo, gelados, etc.
- **Nas prateleiras** da zona de refrigeração (de cima para baixo): Bolos, refeições prontas, lacticínios, carne e charcutaria.
- **Na gaveta de legumes:** legumes, saladas, fruta.
- **Na porta** (de cima para baixo): Manteiga, queijo, ovos, bisnagas, frascos, garrafas, leite, pacotes de sumo.

## Congelação e conservação

### Compra de alimentos ultracongelados

A embalagem não deve estar danificada.

Dar atenção à data de validade.

A temperatura da arca da loja deve ser de  $-18\text{ }^{\circ}\text{C}$  ou inferior.

Se possível, transportar os alimentos ultracongelados num saco térmico e arrumá-los rapidamente na zona de congelação.

### Arrumação dos alimentos

Congelar maiores quantidades de alimentos, de preferência, nas gavetas superiores, pois, ali, eles serão congeladas rápida e cuidadosamente. Colocar os alimentos com a sua maior superfície assente sobre as prateleiras ou nas gavetas<sup>7</sup>

Alimentos já congelados não devem entrar em contacto com os alimentos frescos, na fase de congelação. Se for necessário, transfira os alimentos já completamente congelados para as prateleiras dos alimentos congelados.

## Conservação de alimentos congelados

- Importante para a correcta circulação de ar dentro do aparelho, é a introdução as gavetas de congelação até ao encosto.
- Se for colocar muitos alimentos, todas as gavetas, excepto a mais inferior, podem ser retirados e os alimentos empilhados directamente sobre as grelhas de congelação. Para retirar as gavetas de congelação, puxá-las para fora até ao encosto, elevá-las à frente e, depois, retirá-las.

## Preparação de cubos de gelo

### Fig. 7

Encher a cuvette com  $\frac{3}{4}$  de água e colocá-la na base da zona de congelação. Se a cuvette estiver agarrada, utilizar apenas um objecto rombo para a soltar (cabo de uma colher).

Para soltar os cubos de gelo, colocar a cuvette sob água corrente e trocê-la ligeiramente.

## Congelação de alimentos frescos

### Congelação de alimentos

Para a congelação de alimentos, utilizar apenas produtos frescos e em bom estado.

#### Alimentos adequados para congelação:

Derivados de carne e de salsichas, aves e caça, peixe, legumes, ervas aromáticas, fruta, produtos de pasteleria, pizzas, comida pronta, restos de comida, gemas e claras de ovos.

#### Alimentos não adequados para congelação:

Ovos inteiros com casca, natas azedas e maionese, saladas de folha, rabanetes, rábanos e cebolas.

#### Branqueamento de legumes e fruta

Para que conservem cor, sabor, aroma e vitamina «C», os legumes e a fruta devem ser branqueados, antes de se proceder à sua congelação.

O branqueamento consiste em mergulhar, por breves instantes, os legumes e a fruta em água a ferver. No mercado livreiro poderá encontrar literatura sobre congelação, onde é descrito também o processo de branqueamento.

## Máx. capacidade de congelação

Os alimentos devem, o mais rapidamente possível, ser congelados até ao seu núcleo. Só assim se conservam as vitaminas, o valor nutritivo, o aspecto e o sabor. Não ultrapassar, por isso, a capacidade máxima de congelação do seu aparelho.

### Capacidade de congelação

Os dados sobre a capacidade máxima de congelação em 24 horas podem ser encontrados na chapa de características.

## Descongelação dos alimentos

Dependendo do tipo e da fim a que se destina o alimento, podem ser escolhidas as seguintes possibilidades:

- à temperatura ambiente,
- no frigorífico,
- no forno eléctrico, com/sem ventilação de ar quente,
- no micro-ondas.

#### Nota

Não voltar a congelar alimentos descongelados ou que iniciaram a descongelação. Só depois de cozinhados, é que estes alimentos podem voltar a ser congelados.

Não utilizar mais o prazo máximo de conservação dos alimentos.

## Limpeza do aparelho

- Retirar a ficha da tomada e desligar os fusíveis.
- Retirar os alimentos congelados e colocá-los em local frescos. Colocar o acumulador de frio (se fizer parte do equipamento) sobre os alimentos.
- Limpar o aparelho com água morna e um pouco de detergente suave.

### Atenção

Lavar o vedante da porta apenas com água simples e, depois, secar bem.

A água da limpeza não se deve infiltrar no painel de comandos.

Não utilizar diluentes nem produtos de limpeza abrasivos ou que contenham ácidos.

## Como poupar energia

- Instalar o aparelho num local seco e arejado; nem sob a acção directa dos raios solares e nem próximo de uma fonte de calor (por ex. aquecedor, fogão). Se for inevitável, utilizar uma placa isoladora.
- Deixar as bebidas quentes arrefecerem fora do aparelho.
- Colocar os alimentos a descongelar na zona de refrigeração. Aproveitar o frio dos alimentos congelados para refrigeração dos alimentos na zona de refrigeração.
- Abrir a porta do aparelho o mínimo tempo possível!
- A parte de trás do aparelho deve ser limpa simplesmente com um aspirador ou com um pincel, para evitar o aumento do consumo de energia.

## Ruídos de funcionamento

### Ruídos absolutamente normais

**Zumbido** – o agregado de refrigeração está a trabalhar.

**Borbulhar, gorgolejar ou vibração** – o agente refrigerador circula nas tubagens.

**Clic** – audível quando o motor liga e desliga.

### Ruídos de fácil eliminação

#### O aparelho está desnivelado

O aparelho deve ser nivelado com a ajuda de um nível de bolha de ar. Utilizar, para isso, os pés roscados ou colocar qualquer coisa por baixo.

#### O aparelho está encostado

Favor afastar o aparelho dos móveis ou aparelhos vizinhos.

#### Gavetas, cestos ou prateleiras abanam ou estão encravados.

Verificar as peças removíveis e voltar a colocá-las no lugar.

#### Garrafas ou outros recipientes tocam-se

Afastar, ligeiramente, as garrafas e recipientes uns dos outros. Favor afastar as garrafas ou os recipientes uns dos outros.

## Eliminação de pequenas anomalias

### Antes de pedir a intervenção dos Serviços Técnicos

Deverá verificar, se você mesmo não poderá eliminar a anomalia, com a ajuda das indicações seguintes. Para aconselhamento por parte da assistência técnica, terá que pagar a deslocação do técnico, mesmo durante o período de garantia.

Anomalia	Causa possível	Solução
Nenhuma indicação se ilumina.	Falha de energia; os fusíveis dispararam; a ficha não está bem ligada na tomada.	Verificar, se há corrente, os fusíveis devem estar ligados.
A indicação «alarm» está iluminada (Fig. 2/5).	<p>Anomalia – na zona de congelação está demasiado quente.</p> <ul style="list-style-type: none"> <li>As aberturas para ventilação estão tapadas</li> <li>Foram colocados demasiados alimentos de uma só vez, para congelação.</li> <li>A porta da zona de congelação está aberta.</li> </ul> <p>Eliminada a anomalia, a indicação de aviso apaga-se, após algum tempo.</p>	<p>Verificar a ventilação.</p> <p>Não ultrapassar a capacidade máxima de congelação.</p> <p>Fechar a porta.</p>
A iluminação interior não funciona, mas a máquina de fria está a trabalhar.	<p>A lâmpada de incandescência está fundida.</p> <p>O interruptor da luz está encravado (Fig. 9).</p>	<p><b>Substituição da lâmpada de incandescência (Fig. 9)</b></p> <ol style="list-style-type: none"> <li>Desligar a ficha da tomada ou os fusíveis.</li> <li>Rodar o disco (C) da iluminação <b>em sentido contrário</b> ao dos ponteiros do relógio e retirar a cobertura (B).</li> <li>Substituir a lâmpada de incandescência; Lâmpada de substituição 220–240 V Corrente alterna, casquilho E14, quanto ao valor de Watt, ver a lâmpada fundida.</li> </ol> <p>Verificar, se o interruptor se move.</p>
A base da zona de refrigeração está molhado.	O orifício de escoamento da água da descongelação está entupido (Fig. 8/B).	Limpar a calha de recolha da água de descongelação e o orifício de escoamento (Fig. 8/B).

---

## Assistência Técnica

Na lista telefónica ou no índice de Postos de Assistência que acompanha o aparelho, encontrará o Posto de Assistência Técnica da sua zona de residência. Por favor, indique aos Serviços Técnicos o número de produto (E-Nr.) e o número de fabrico (FD) do seu aparelho.

Pode encontrar estas indicações na chapa de características. **Fig. 10**

Indicando o nr. de produto e o nr. de fabrico, contribui para se evitarem deslocações desnecessárias. Economizará, assim, custos suplementares acrescidos.

## Υποδείξεις απόσυρσης

### Απόσυρση της συσκευασίας

Η συσκευασία προστατεύει τη συσκευή σας από ζημιές κατά τη μεταφορά. Όλα τα χρησιμοποιούμενα υλικά συσκευασίας είναι αβλαβή για το περιβάλλον και μπορούν να ξαναχρησιμοποιηθούν. Παρακαλούμε να συντελέσετε κι εσείς στην προστασία του περιβάλλοντος και ν' αποσύρετε τη συσκευασία με τρόπο αβλαβή για το περιβάλλον.

Για τους επίκαιρους τρόπους απόσυρσης παρακαλείσθε να ζητήσετε πληροφορίες από το ειδικό κατάστημα, από το οποίο αγοράσατε τη συσκευή ή από τη Δημοτική ή Κοινοτική Αρχή της περιοχής σας.

### Απόσυρση της παλιάς συσκευής

Οι παλιές συσκευές δεν αποτελούν άχρηστα απορρίμματα! Με την απόσυρσή τους σύμφωνα με τους κανονισμούς για την προστασία του περιβάλλοντος μπορούν να επαναποκτηθούν πολύτιμες πρώτες ύλες.



Η συσκευή αυτή έχεισημανθεί βάσει της ευρωπαϊκής οδηγίας 2002/96/EK περί παλιών ηλεκτρικών και ηλεκτρονικών συσκευών (waste electrical and electronic equipment – WEEE). Η οδηγία θέτει το πλαίσιο για την επιστροφή και αξιοποίηση των παλιών συσκευών που ισχύει σε όλη την Ευρωπαϊκή Ένωση.

### Προειδοποίηση

Σε παλιές συσκευές που δεν χρησιμοποιούνται πλέον

1. Τραβάτε το φιλ από την πρίζα.
2. Κόψτε το καλώδιο σύνδεσης στο δίκτυο του ρεύματος και απομακρύνετε το μαζί με το φιλ.

Οι ψυκτικές συσκευές περιέχουν ψυκτικά μέσα και στη μόνωση αέρια. Τα ψυκτικά μέσα και τα αέρια απαιτούν απόσυρση από τον ειδικό. Προσέξτε να μην καταστραφούν οι σωληνώσεις της κυκλοφορίας του ψυκτικού μέσου, μέχρι να παραληφθεί αυτή για την ανάλογη, αβλαβή για το περιβάλλον απόσυρση.

## Υποδείξεις ασφαλείας και προειδοποιητικές υποδείξεις

### Προτού θέσετε τη συσκευή σε λειτουργία:

Διαβάστε με προσοχή τις οδηγίες χρήσης και τοποθέτησης! Αυτές περιέχουν σημαντικές πληροφορίες για την εγκατάσταση, τη χρήση και τη συντήρηση της συσκευής. Φυλάξτε όλα τα έγγραφα για μετέπειτα χρήση ή για κάποιον μετέπειτα χρήστη.



## Τεχνική ασφάλεια

- Η συσκευή περιέχει σε μικρή ποσότητα το ψυκτικό μέσο R600a, το οποίο είναι αβλαβές μεν για το περιβάλλον, αλλά εύκαυστο. Κατά τη μεταφορά και την τοποθέτηση της συσκευής προσέξτε να μην πάθει βλάβη κανένας σωλήνας της κυκλοφορίας του ψυκτικού μέσου (ρευστού). Το διαρρέον ψυκτικό μέσο μπορεί να αυταναφλεχτεί ή να οδηγήσει σε τραύματα των ματιών σας.

### Σε περίπτωση ζημιάς

- Κρατάτε μακριά από τη συσκευή ανοιχτή φλόγα και πηγές ανάφλεξης.
- Τραβάτε το φιν από την πρίζα.
- Αερίζετε καλά τον χώρο για μερικά λεπτά.
- Καλείτε την υπηρεσία τεχνικής εξυπηρέτησης των πελατών μας.

Όσο περισσότερο ψυκτικό μέσο περιέχει μία συσκευή, τόσο μεγαλύτερος πρέπει να είναι ο χώρος, μέσα στον οποίο βρίσκεται αυτή. Σε πολύ μικρούς χώρους είναι δυνατόν σε περίπτωση διαρροής ψυκτικού μέσου να σχηματιστεί εύκαυστο μίγμα αερίου-αέρα.

Ανά 8 g του ψυκτικού μέσου πρέπει να υπολογιστεί τουλάχιστον 1 m<sup>3</sup> χώρου τοποθέτησης. Την ποσότητα του ψυκτικού μέσου της συσκευής σας θα την βρείτε στην πινακίδα τύπου στο εσωτερικό της συσκευής σας.

- Η αλλαγή του τροφοδοτικού καλωδίου και άλλες επισκευές επιτρέπεται να εκτελούνται μόνο από την υπηρεσία τεχνικής εξυπηρέτησης των πελατών μας. Οι εγκαταστάσεις και επισκευές που δεν έγιναν σωστά μπορούν να αποτελέσουν σημαντικό κίνδυνο για τον χρήστη.

## Κατά τη χρήση

- Μη χρησιμοποιήσετε ποτέ ηλεκτρικές συσκευές εντός της συσκευής (π. χ. θερμάστρες, ηλεκτρικές παγομηχανές κτλ.).  
**Κίνδυνος έκρηξης!**
- Ποτέ μην κάνετε απόψυξη ούτε να καθαρίζετε τη συσκευή με ατμοκαθαριστές! Ο ατμός μπορεί να διεισδύσει σε ηλεκτρικά μέρη και να προκαλέσει βραχυκύκλωμα.  
**Κίνδυνος ηλεκτροπληξίας!**
- Μην αποθηκεύετε μέσα στη συσκευή προϊόντα με εύκαυστα προωθητικά αέρια (π. χ. σπρέι) και εκρηκτικές ύλες. **Κίνδυνος έκρηξης!**
- Μη χρησιμοποιείτε τις βάσεις, τις συρταρωτές προεκτάσεις, τις πόρτες κτλ. ως σκαλοπάτια ή στηρίγματα.
- Για την απόψυξη και τον καθαρισμό τραβάτε το φιν από την πρίζα ή κατεβάζετε την ασφάλεια. Τραβήξτε από το φιν και όχι από το τροφοδοτικό καλώδιο.
- Οιοπνευματώδη ποτά με μεγάλο ποσοστό περιεκτικότητας σε αλκοόλη πρέπει να αποθηκεύονται μόνον καλά κλεισμένα και σε όρθια θέση.

- Προσέχετε να μην έλθει σε επαφή λάδι και λίπος με τα πλαστικά μέρη και την τοιμούχα της πόρτας, διότι διαφορετικά αυτά γίνονται πορώδη.
- Μην καλύπτετε και μην τοποθετείτε αντικείμενα στα ανοίγματα αερισμού και εξαερισμού της συσκευής.
- Μην αποθηκεύετε στον χώρο κατάψυξης υγρά σε φιάλες και κουτιά (ιδιαίτερα ποτά περιέχοντα ανθρακικό οξύ). Οι φιάλες και τα κουτιά μπορούν να σπάσουν!
- Μη βάζετε ποτέ στο στόμα σας κατεψυγμένα τρόφιμα αμέσως μετά την αφαίρεσή τους από την κατάψυξη. **Κίνδυνος κρουπαγημάτων!**
- Αποφεύγετε να κρατάτε για μεγάλο διάστημα στα χέρια σας κατεψυγμένα τρόφιμα, πάγο ή τους σωλήνες του εξατμιστή κτλ. **Κίνδυνος κρουπαγημάτων!**
- Μην ξύσετε το στρώμα της πάχνης ούτε να προσπαθήσετε να ξεκολλήσετε κατεψυγμένα τρόφιμα με μαχαίρι ή με αιχμηρό αντικείμενο, διότι θα μπορούσατε να προκαλέσετε ζημιές στις σωλήνώσεις του ψυκτικού ρευστού. Το διαρρέον ψυκτικό μέσο μπορεί να αναφλεγεί ή να προκαλέσει τραύματα στα μάτια.
- Η συσκευή αυτή επιτρέπεται να χρησιμοποιείται από άτομα με περιορισμένες φυσικές, αισθητήριες ή ψυχικές ικανότητες ή ελλείψεις γνώσεις μόνο υπό επίβλεψη ή εντατική καθοδήγηση.

## Παιδιά στο νοικοκυριό

- Μην αφήσετε να περιέλθουν στα χέρια παιδιών η συσκευασία και τα μέρη της. Υπάρχει κίνδυνος ασφυξίας από τα αναδιπλούμενα χαρτόνια και τα λεπτά πλαστικά φύλλα.
- Η συσκευή δεν είναι παιχνίδι για παιδιά!
- Σε συσκευή με κλειδαριά: Φυλάτε το κλειδί σε μέρος απρόσιτο για τα παιδιά!

## Γενικές διατάξεις

Η συσκευή είναι κατάλληλη για

- την ψύξη και την κατάψυξη τροφίμων,
- την παρασκευή παγοκύβων (παγάκια).

Αυτή προορίζεται για οικιακή χρήση.

Η συσκευή φέρει αντιπαρασιτική διάταξη σύμφωνα με την Οδηγία ΕΕ 89/336/ΕΕC.

Είναι ελεγμένη η κυκλοφορία μέσω ψύξης.

Το παρόν προϊόν αντιπροκρίνεται στους σχετικούς κανονισμούς ασφαλείας σχετικά με ηλεκτρικές συσκευές (EN 60335/2/24).

## Γνωρίστε τη συσκευή

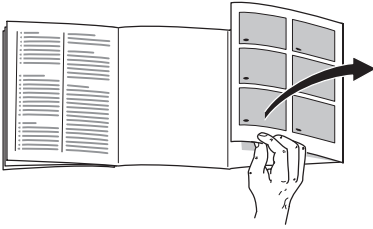

Παρακαλούμε, ανοίξτε την τελευταία σελίδα με τις απεικονίσεις. Αυτές οι οδηγίες χρήσης ισχύουν για περισσότερα μοντέλα.

Οι απεικονίσεις είναι δυνατόν να διαφέρουν.

## Παράδειγμα εξοπλισμού

### Εικόνα 1

- A Χώρος συντήρησης
  - B Χώρος κατάψυξης
- 1-9 Πίνακας χειρισμού
  - 11 Ράφι
  - 12 Δοχείο λαχανικών
  - 13 Επιφάνεια απόθεσης
  - 14 Διαχώρισμα για βούτυρο και τυρί
  - 15 Ράφι για αβγά
  - 16 Επιφάνεια απόθεσης φιαλών
  - 17 Λεκανάκι για κατεψυγμένα τρόφιμα
  - 18 Φτερωτή

## Πίνακας χειρισμού

### Εικόνα 2

- 1 **Πλήκτρο On/Off χώρου συντήρησης.**  
Για να τίθεται ξεχωριστά ο χώρος συντήρησης σε και εκτός λειτουργίας.
- 2 **°C πλήκτρο ρύθμισης θερμοκρασίας χώρου**  
Ρύθμιση της θερμοκρασίας του χώρου συντήρησης μεταξύ +2 °C και +8 °C.  
Πατήστε το πλήκτρο ρύθμισης πολλές φορές ή κρατήστε το πατημένο, μέχρι να εμφανιστεί με άναμα του λαμπακιού η επιθυμητή θερμοκρασία.  
+8 δείχνει τη μέγιστη θερμοκρασία στο χώρο συντήρησης (+8 °C).  
+2 δείχνει την πιο χαμηλή θερμοκρασία στο χώρο συντήρησης (+2 °C).
- 3 **ένδειξη 'super' χώρου συντήρησης.**  
Κατά τη λειτουργία με ψύξη 'super' ψύχεται ο χώρος συντήρησης επί περ. 6 ώρες στη χαμηλότερη δυνατή θερμοκρασία. Κατόπιν γίνεται αυτόματα αλλαγή στη ρυθμισμένη θερμοκρασία του χώρου συντήρησης. Η ψύξη 'super' είναι ιδανική για ταχεία ψύξη ποτών και κατά την τοποθέτηση μεγάλων ποσοτήτων τροφίμων.  
Ενεργοποίηση της ψύξης 'super'. Πατήστε το πλήκτρο (2) πολλές φορές ή κρατήστε το πατημένο, μέχρι να ανάψει η ένδειξη 'super'.

#### 4 °C πλήκτρο ρύθμισης θερμοκρασίας χώρου κατάψυξης

Ρύθμιση της θερμοκρασίας του χώρου κατάψυξης μεταξύ -16 °C και -32 °C.

Πατήστε το πλήκτρο ρύθμισης πολλές φορές ή κρατήστε το πατημένο, μέχρι να εμφανισθεί με άναμα του λαμπρακιού η επιθυμητή θερμοκρασία.

**-16** δείχνει τη μέγιστη θερμοκρασία στο χώρο κατάψυξης (-16 °C).

**-32** δείχνει την πιά χαμηλή θερμοκρασία στο χώρο κατάψυξης (-32 °C).

#### 5 “alarm” Προειδοποιητική ένδειξη

Προειδοποιητική ένδειξη, όταν η θερμοκρασία στο χώρο κατάψυξης είναι πολύ υψηλή

**Κίνδυνος να ξεπαγώσουν τα κατεψυγμένα τρόφιμα.**

Η προειδοποιητική ένδειξη μπορεί να ανάψει χωρίς κίνδυνο για τα κατεψυγμένα τρόφιμα.

- κατά τη θέση της συσκευής για πρώτη φορά σε λειτουργία.
- κατά την τοποθέτηση νωπών τροφίμων.
- και όταν η πόρτα του χώρου κατάψυξης μείνει ανοικτή για αρκετό χρόνο.

#### 6 Πλήκτρο ‘super’ / Ενδειξη χώρου κατάψυξης

Για να τίθεται ο χώρος κατάψυξης ‘super’ σε και εκτός λειτουργίας. Το αναμένο λαμπάκι δείχνει την ενεργοποίηση της κατάψυξης ‘super’.

Η κατάψυξη ‘super’ χρησιμεύει για την κατάψυξη μεγάλων ποσοτήτων νωπών τροφίμων και πρέπει να ενεργοποιηθεί ανάλογα με την ποσότητα εως και **24 ώρες πριν την τοποθέτηση** νωπών τροφίμων μέσα στη συσκευή.

Το ψυκτικό μηχάνημα αφού τεθεί σε λειτουργία, δουλεύει συνεχώς και στο χώρο κατάψυξης η θερμοκρασία κατέρχεται σε πολύ χαμηλές τιμές.

**Η κατάψυξη ‘super’ τίθεται αυτόματα εκτός λειτουργίας μετά την πλήρη κατάψυξη των νωπών τροφίμων (σε μικρές ποσότητες τροφίμων μετά από λίγες ώρες σε μεγαλύτερες ποσότητες τροφίμων μετά και από 2 μέρες).**

Με πολλές φορές πάτημα του πλήκτρου (6) τίθεται, αν χρειάζεται, η κατάψυξη ‘super’ με το χέρι εκτός λειτουργίας.

#### 7 ① Πλήκτρο ON/OFF χώρου κατάψυξης

Για να τίθεται ξεχωριστά ο χώρος κατάψυξης σε και εκτός λειτουργίας.

## Προσέχετε τη θερμοκρασία και τον αερισμό του χώρου

Η κατηγορία κλίματος υπάρχει στην πινακίδα τύπου της συσκευής, και δείχνει τις θερμοκρασίες που επιτρέπεται να επικρατούν στους χώρους, στους οποίους μπορεί να τίθεται η συσκευή σε λειτουργία.

Κατηγορία κλίματος	Επιτρεπτή θερμοκρασία χώρου
<b>SN</b>	+10 °C έως 32 °C
<b>N</b>	+16 °C έως 32 °C
<b>ST</b>	+16 °C έως 38 °C
<b>T</b>	+16 °C έως 43 °C

## Αερισμός

### Εικόνα 3

Ο αέρας στο οπίσθιο τοίχωμα της συσκευής ζεσταίνεται. Ο ζεσταμένος αέρας πρέπει να μπορεί να διαφεύγει ελεύθερα, διότι διαφορετικά το ψυκτικό μηχάνημα πρέπει να λειτουργήσει με μεγαλύτερη ισχύ, πράγμα το οποίο αυξάνει την κατανάλωση του ρεύματος.

Γι' αυτό: Μην καλύπτετε ποτέ ούτε να τοποθετείτε αντικείμενα μπροστά από τ' ανοίγματα αερισμού και εξαερισμού!

## Σύνδεση της συσκευής

Μετά την τοποθέτηση της συσκευής περιμένετε τουλάχιστον ½ ώρα, μέχρι να θέσετε τη συσκευή σε λειτουργία. Κατά τη μεταφορά μπορεί να συμβεί να μεταβεί το λάδι, που περιέχεται στον συμπυκνωτή, στο ψυκτικό σύστημα.

Πριν τη θέση της συσκευής για πρώτη φορά σε λειτουργία, πρέπει να καθαρίσετε τον εσωτερικό χώρο της (βλ. "Καθαρισμός").

Η πρίζα θα πρέπει να είναι προσιτή,

Συνδέστε τη συσκευή σε εναλλασσόμενο ρεύμα 220–240 V/50 Hz μέσω πρίζας, εγκατεστημένης σύμφωνα με τις εκάστοτε προδιαγραφές. Η πρίζα πρέπει να είναι ασφαλισμένη με ασφάλεια των 10 A και άνω.

**Σε συσκευές για χώρες εκτός Ευρώπης πρέπει να ελέγξετε στην πινακίδα τύπου, αν η αναγραφόμενη τάση και το είδος του ρεύματος συμφωνούν με τις τιμές του δικτύου σας. Η πινακίδα τύπου βρίσκεται μέσα στον χώρο συντήρησης κάτω δεξιά. Η ενδεχομένως αναγκαία αλλαγή του τροφοδοτικού καλωδίου επιτρέπεται να πραγματοποιηθεί μόνον από τον ειδικό.**

### ⚠ Προειδοποίηση!

**Η συσκευή δεν επιτρέπεται σε καμιά περίπτωση να συνδεθεί σε φως εξοικονόμησης ενέργειας και σε ανορθωτές, οι οποίοι μετατρέπουν το συνεχές σε εναλλασσόμενο ρεύμα 230 V (π.χ. σε εγκαταστάσεις ηλιακής ενέργειας, δίκτυα πλοίων).**

## Θέση της συσκευής σε λειτουργία

### Εικόνα 2

Οι χώροι συντήρησης και κατάψυξης μπορεί να τίθενται ξεχωριστά σε λειτουργία

- Για την αρχική θέση σε λειτουργία του χώρου συντήρησης, πατήστε το πλήκτρο ① On/Off (1).
- Ο εσωτερικός φωτισμός του χώρου συντήρησης, ανάβει όταν ανοίξετε την πόρτα.
- Για την αρχική θέση σε λειτουργία του χώρου κατάψυξης πατήστε το πλήκτρο ① On/Off (1).
- Η προειδοποιητική ένδειξη, εικόνα 2/5, παραμένει αναμμένη μέχρι την επίτευξη της θερμοκρασίας λειτουργίας.

## Ρύθμιση θερμοκρασίας

### Εικόνα 2

Βασικές ρυθμίσεις της συσκευής από το εργοστάσιο κατασκευής:

Θερμοκρασία χώρου συντήρησης	+4 °C
Θερμοκρασία χώρου κατάψυξης	-18 °C

Είναι δυνατή η αλλαγή των ρυθμισθέντων τιμών - σχετικά βλέπε περιγραφή πίνακα χειρισμού:

- 2 Ρύθμιση θερμοκρασίας χώρου συντήρησης
- 4 Ρύθμιση θερμοκρασίας χώρου κατάψυξης.

## Υποδείξεις σχετικά με τη λειτουργία

- Ο εξαεριστήρας (Εικ. 1/18) λειτουργεί ή όχι σύμφωνα με τις απαιτήσεις του θαλάμου του καταψύκτη.
- Οι μετωπικές πλευρές του περιβλήματος θερμαίνονται εν μέρει ελαφρά, αυτό εμποδίζει το σχηματισμό νερού συμπύκνωσης στην περιοχή της τσιμούχας της πόρτας.
- Όταν δουλεύει το ψυκτικό μηχανήμα, σχηματίζονται στο οπίσθιο τοίχωμα του χώρου συντήρησης σταγόνες νερού ή πάχνη. Αυτό αποτελεί χαρακτηριστικό της λειτουργίας της συσκευής. Δεν χρειάζεται να ξύσετε την πάχνη ούτε να σκουπίσετε τα σταγονίδια νερού. Το οπίσθιο τοίχωμα αποψύχεται αυτόματα. Το νερό απόψυξης περισυλλέγεται στην υδροροή, **Εικόνα 3/A**, και οδηγείται στο ψυκτικό μηχανήμα, όπου εξατμίζεται.
- Σε υψηλή υγρασία του αέρα μπορεί να σχηματιστεί στο χώρο συντήρησης, ιδιαίτερα επάνω στα γυάλινα ράφια νερό συμπύκνωσης. Στην περίπτωση αυτή αποθηκεύετε τα τρόφιμα συσκευασμένα ή επιλέγετε χαμηλότερη θερμοκρασία στο χώρο συντήρησης.
- Σε περίπτωση που μετά το κλείσιμο του χώρου κατάψυξης δεν μπορείτε να ξαναανοίξετε την πόρτα, παρακαλείσθε να περιμένετε δύο έως τρία λεπτά, μέχρι να αντισταθμιστεί η προκύπτουσα υποπίεση.
- Στις σχάρες κατάψυξης μπορεί λόγω του ψυκτικού συστήματος να σχηματιστεί γρήγορα πάχνη σε μερικά σημεία. Αυτό δεν επηρεάζει καθόλου τη λειτουργία ή την κατανάλωση ρεύματος.

Η απόφυξη είναι απαραίτητη μόνον, όταν έχει σχηματιστεί πάχνη ή πάγος σε ολόκληρη την επιφάνεια της σχάρας κατάψυξης σε πάχος άνω των 5 mm.

- Μην επιτρέπετε να έρχονται σε επαφή τα λίπη και τα λάδια με τα πλαστικά στοιχεία του εσωτερικού της συσκευής ή με το λάστιχο της πόρτας. Το πλαστικό και το λάστιχο της πόρτας είναι υλικά που μπορούν να υποστούν άνοιγμα των πόρων τους.

## Σβήσιμο και μακροχρόνια θέση της συσκευής εκτός λειτουργίας

### Θέση της συσκευής εκτός λειτουργίας

#### Εικόνα 2

Οι χώροι συντήρησης και κατάψυξης μπορεί να τίθενται ξεχωριστά σε λειτουργία

- Για τη θέση εκτός λειτουργίας του χώρου συντήρησης, πατήστε το πλήκτρο ① On/Off (1). Σβήνει ο εσωτερικός φωτισμός του χώρου συντήρησης.
- Για τη θέση εκτός λειτουργίας του χώρου κατάψυξης πατήστε το πλήκτρο ① On/Off (7).

## Μακροχρόνια θέση της συσκευής εκτός λειτουργίας

Όταν η συσκευή δεν πρόκειται να χρησιμοποιηθεί για μεγάλο διάστημα:

- Να τεθούν οι χώροι συντήρησης και κατάψυξης εκτός λειτουργίας όπως περιγράφεται παρακάτω
- Τραβάτε το φινι από την πρίζα.
- Αφήνετε τη συσκευή να αποψυχθεί και μετά καθαρίστε την.
- Αφήνετε ανοιχτή την πόρτα.

## Μεταβλητή διαμόρφωση του εσωτερικού χώρου

Ανάλογα με τις ανάγκες μπορείτε να μεταβάλετε τον εσωτερικό χώρο και την πόρτα με αλλαγή των ραφιών:

τραβήξτε το ράφι προς τα εμπρός, κατεβάστε το, βγάλτε το με πλευρική στροφή (Εικόνα 4). Ανασηκώστε και βγάλτε τα δοχεία (Εικόνα 5).

### Ειδικός Εξοπλισμός

(όχι σε όλα τα μοντέλα)

#### Συγκράτηση φιαλών

##### Εικόνα 6

Η συγκράτηση φιαλών εμποδίζει την ανατροπή των φιαλών κατά το άνοιγμα και κλείσιμο της πόρτας.

## Τακτοποίηση τροφίμων

**Κατά την τοποθέτηση των τροφίμων προσέξτε:**

- Τοποθετείτε τα τρόφιμα κατά το δυνατόν συσκευασμένα ή καλά σκεπασμένα. Έτσι διατηρείται το άρωμα, το χρώμα και η φρεσκάδα τους. Εκτός αυτού αποφεύγεται και η αλληλομετάδοση γεύσεων και οι χρωματικές αλλοιώσεις των πλαστικών μερών.
- Αφήνετε τα ζεστά φαγητά και ποτά να κρυώσουν πρώτα και τα τοποθετείτε μετά μέσα στη συσκευή.
- Μην μπλοκάρετε τα ανοίγματα εξόδου αέρα με τρόφιμα, ώστε να μην εμποδίζεται η κυκλοφορία του αέρα.

Τα τρόφιμα, τα οποία αποθηκεύονται άμεσα μπροστά από τα ανοίγματα εξόδου αέρα, μπορούν να παγώσουν από τον εξερχόμενο ψυχρό αέρα.

**Σας συνιστούμε να τοποθετήσετε τα τρόφιμα ως εξής:**

- **Στον χώρο κατάψυξης:** κατεψυγμένα τρόφιμα, παγάκια, παγωτό.
- **Στα ράφια** του χώρου συντήρησης (από πάνω προς τα κάτω): αρτοσκευάσματα και γλυκά, μαγειρεμένα φαγητά, γαλακτοκομικά προϊόντα, κρέας και αλλαντικά.
- **Στη λεκάνη λαχανικών:** λαχανικά, σαλάτες φρούτα.
- Στην **πόρτα** (από πάνω προς τα κάτω): βούτυρο, τυρί, αβγά, σωληνάρια, μικρές φιάλες, μεγάλες φιάλες, γάλα, σακούλες χυμών.

## Κατάψυξη και αποθήκευση

### Αγορά κατεψυγμένων τροφίμων

Η συσκευασία δεν επιτρέπεται να είναι χαλασμένη.

Προσέχετε την ημερομηνία λήξης.

Η θερμοκρασία στα ψυγεία των καταστημάτων πωλήσεως να μην είναι άνω των  $-18\text{ }^{\circ}\text{C}$ .

Μεταφέρετε τα κατεψυγμένα τρόφιμα που αγοράσατε κατά δυνατότητα σε μονωτική σακούλα και τοποθετήστε τα χωρίς καθυστέρηση στον χώρο κατάψυξης.

### Τακτοποίηση τροφίμων

Καταψύχετε μεγάλες ποσότητες τροφίμων κατά προτίμηση στα άνω διαμερίσματα, γιατί εκεί καταψύχονται τα τρόφιμα ιδιαίτερα γρήγορα και ως εκ τούτου διατηρώντας όλη τη θρεπτική αξία τους. Αποθηκεύετε τα τρόφιμα απλωμένα μέσα στα διαμερίσματα ή αντίστοιχα στα δοχεία κατεψυγμένων τροφίμων.

Τα ήδη κατεψυγμένα τρόφιμα δεν επιτρέπεται να έρθουν σε επαφή με τα νωπά τρόφιμα που πρόκειται να καταψυχθούν. Μετακομίζετε ενδεχομένως τα ήδη κατεψυγμένα τρόφιμα μέσα στα δοχεία κατεψυγμένων τροφίμων.



## Αποθήκευση κατεψυγμένων τροφίμων

- Σημαντικό για τη σωστή κυκλοφορία του αέρα στη συσκευή – σπρώξτε του δίσκους κατεψυγμένων τροφίμων μέσα μέχρι τέρμα.
- Όταν πρέπει να τοποθετηθούν μεγάλες ποσότητες τροφίμων, μπορούν να αφαιρεθούν όλοι οι δίσκοι από τη συσκευή, με εξαίρεση τον τελευταίο, και να στιβαχθούν τα τρόφιμα απευθείας στις σχάρες. Για την αφαίρεση, τραβήξτε τους δίσκους προς τα έξω μέχρι τέρμα, ανασηκώστε τους και βγάλτε τους.

## Παραγωγή παγοκύβων (παγάκια)

### Εικόνα 7

Γεμίζετε το δοχείο παγοκύβων κατά τα  $\frac{3}{4}$  με νερό και το τοποθετείτε στον πυθμένα του χώρου κατάψυξης. Ξεκollάτε το τυχόν κολλημένο δοχείο παγοκύβων μόνο με αμβλύ αντικείμενο (λαβή κουταλιού).

Για να ξεκολλήσουν τα παγάκια από τις κυψελίδες, κρατήστε για λίγο τα κάτω από το τρέχον νερό της βρύσης και κατόπιν λυγίστε ελαφρά τον δίσκο.

## Κατάψυξη νοπών τροφίμων

### Πώς θα καταψύξετε οι ίδιες/ίδιοι τρόφιμα

Σε περίπτωση που θέλετε να καταψύξετε οι ίδιες/ίδιοι τρόφιμα, χρησιμοποιείτε μόνον φρέσκα, άριστης ποιότητας τρόφιμα.

#### Για κατάψυξη είναι κατάλληλα:

Κρέας και αλλαντικά, πουλερικά και κυνήγι, ψάρια, λαχανικά, αρωματικά χόρτα, φρούτα, αρτοσκευάσματα, πίτσα, έτοιμα μαγειρεμένα φαγητά, περισσεύματα φαγητών, κρόκοι και ασπράδια αυγών.

#### Για κατάψυξη δεν είναι κατάλληλα:

Ολόκληρα αυγά με το σόφλι, ξινή κρέμα γάλακτος και μαγιονέζα, σαλατικά, ραπανάκια, γουλιά και κρεμμύδια.

#### Ζεμάτισμα λαχανικών και φρούτων

Για να διατηρηθούν το χρώμα, η γεύση, το άρωμα και η βιταμίνη "C", θα πρέπει να ζεματίσετε τα λαχανικά και τα φρούτα, προτού τα καταψύξετε. Κατά το ζεμάτισμα τα λαχανικά και τα φρούτα ρίχνονται για λίγο σε βραστό νερό.

Βιβλιογραφία σχετικά με την κατάψυξη τροφίμων, όπου περιγράφεται και το ζεμάτισμα, θα βρείτε στα βιβλιοπωλεία.

## Χωρητικότητα κατάψυξης

Τα τρόφιμα να καταψυχθούν όσο το δυνατόν πιο γρήγορα μέχρι τον πυρήνα τους.

Μόνον έτσι διατηρούνται οι βιταμίνες, οι θρεπτικές ουσίες, η όψη και η γεύση.

Δεν επιτρέπεται η υπέρβαση της μέγιστης απόδοσης κατάψυξης.

## Απόδοση κατάψυξης

Στοιχεία σχετικά με τη μέγιστη απόδοση κατάψυξης εντός 24 ωρών θα βρείτε στην πινακίδα τύπου.

## Απόψυξη κατεψυγμένων τροφίμων

Ανάλογα με το είδος και τον σκοπό χρήσης μπορείτε να επιλέξετε ανάμεσα στις ακόλουθες δυνατότητες:

- σε θερμοκρασία δωματίου,
- στο ψυγείο,
- στον ηλεκτρικό φούρνο, με/χωρίς ανεμιστήρα θερμού αέρα,
- στον φούρνο μικροκυμάτων.

### Υπόδειξη

Μην ξανακαταψύξετε τα μισοξεπαγωμένα ή τελείως ξεπαγωμένα κατεψυγμένα τρόφιμα. Μόνον αφού τα μαγειρέψετε, μπορείτε να καταψύξετε εκ νέου το έτοιμο φαγητό.

Μην εξαντλήσετε πλέον τη μέγιστη διάρκεια αποθήκευσης των τροφίμων.

## Καθαρισμός της συσκευής

- Τραβήξτε το φιν από την πρίζα ή κατεβάστε την ασφάλεια.
- Αφαιρέστε τα κατεψυγμένα τρόφιμα και αποθηκεύστε τα σε δροσερό μέρος. Παγοκύστες (αν υπάρχουν) να τοποθετηθούν πάνω στα τρόφιμα.
- Καθαρίζετε τη συσκευή με χλιαρό νερό και λίγο απορρυπαντικό πιάτων.

### Προσοχή

Καθαρίζετε την τσιμούχα της πόρτας μόνο με καθαρό νερό και την τρίβετε κατόπιν καλά με στεγνό πανί.

Το νερό καθαρισμού δεν επιτρέπεται να έρθει σε επαφή με τον πίνακα χειρισμού.

Μη χρησιμοποιήσετε διαλυτικά περιέχοντα οξέα ούτε μέσα καθαρισμού που περιέχουν άμμο ή οξέα.

## Έτσι μπορείτε να εξοικονομήσετε ενέργεια

- Η συσκευή να τοποθετείται σε ξερό, αεριζόμενο χώρο και δεν πρέπει να είναι εκτεθειμένη στην άμεση ηλιακή ακτινοβολία ούτε να βρίσκεται κοντά σε πηγή θερμότητας (π.χ. καλοριφέρ, ηλεκτρική κουζίνα). Σε διαφορετική περίπτωση χρησιμοποιείται μονωτική πλάκα.
- Αφήνετε τα ζεστά φαγητά και ποτά να κρυώσουν έξω από την συσκευή.
- Τοποθετείτε τα κατεψυγμένα τρόφιμα, που θέλετε να ξεπαγώσετε, μέσα στο ψυγείο. Να εκμεταλλεύεστε το ψύχος, που εκπέμπεται από τα κατεψυγμένα τρόφιμα, για την ψύξη των τροφίμων μέσα στον χώρο συντήρησης.
- Ανοίγετε την πόρτα της συσκευής όσο το δυνατόν για μικρότερο χρονικό διάστημα!
- Προς αποφυγή της αυξημένης κατανάλωσης ρεύματος, η πίσω πλευρά της συσκευής να καθαρίζεται κάπου-κάπου με ηλεκτρική σκούπα ή με ένα πινέλο.

## Θόρυβοι λειτουργίας

### Συνηθισμένοι θόρυβοι λειτουργίας

**Χαμηλός θόρυβος** – το συγκρότημα ψύξης λειτουργεί.

**Θόρυβος αναβρασμού, γουργουρίσματος ή βουΐσμα** – ροή του ψυκτικού ρευστού μέσα στους σωλήνες.

**Βραχύς μεταλλικός ήχος** – ο κινητήρας τίθεται σε ή εκτός λειτουργίας.

### Θόρυβοι που μπορούν να αντιμετωπιστούν εύκολα

**Η συσκευή δεν βρίσκεται σε επίπεδη θέση**

Παρακαλείσθε να ευθυγραμμίσετε τη συσκευή με τη βοήθεια αλφαδιού. Χρησιμοποιήστε τα βιδωτά πόδια ή βάλτε κάτι από κάτω.

**Η συσκευή ακουμπάει κάπου**

Παρακαλείσθε να απομακρύνετε τη συσκευή από τα έπιπλα ή τις άλλες συσκευές που ακουμπάει.

**Τα συρτάρια, τα καλάθια ή οι επιφάνειες των ραφιών ταλαντεύονται ή έχουν μαγκώσει**

Παρακαλείσθε να ελέγξετε όλα τα αφαιρούμενα μέρη της συσκευής και ενδεχομένως να τα τοποθετήσετε εκ νέου.

**Δοχεία μέσα στη συσκευή αλληλεφάπτονται**

Παρακαλείσθε να μετατοπίσετε λίγο τις φιάλες ή τα δοχεία, ούτως ώστε να μην αλληλεφάπτονται.

# Πώς θα διορθώσετε μόνες/οι σας μικροβλάβες

**Προτού καλέσετε την υπηρεσία εξυπηρέτησης πελατών:**

Εξετάστε μήπως μπορείτε βάσει των ακόλουθων υποδείξεων να διορθώσετε οι ίδιες/οι τη βλάβη.

Σε περιπτώσεις ζήτησης συμβουλής από την υπηρεσία εξυπηρέτησης πελατών πρέπει να ανλάβετε εσείς τα έξοδα -ακόμη και κατά τη διάρκεια ισχύος της παροχής δωρεάν εγγύησης !

Βλάβη	Πιθανή αιτία	Αντιμετώπιση
Καμμία ένδειξη δεν είναι αναμμένη	Διακοπή ρεύματος, η ασφάλεια έχει πέσει ή έχει καεί, το φως δεν βρίσκεται σωστά μέσα στην πρίζα	Εξετάστε αν υπάρχει ρεύμα, ελέγξτε τις ασφάλειες.
Η ένδειξη “alarm” είναι αναμμένη (Εικόνα 2/5)	Βλάβη πολύ ζέστη στο χώρο κατάψυξης <ul style="list-style-type: none"> <li>• Τα ανοίγματα αερισμού και εξαερισμού είναι καλυμμένα.</li> <li>• Έχουν τοποθετηθεί μονομιάς πολλατρόφιμα για κατάψυξη.</li> <li>• Η πόρτα του χώρου κατάψυξης είναι ανοιχτή.</li> </ul> Αφού αντιμετωπισθεί η βλάβη σβήνει η προειδοποιητική ένδειξη μετά από λίγο.	<p>Να εξασφαλισθεί ο αερισμός και ο εξαερισμός.</p> <p>Μην υπερβαίνετε την μέγιστη απόδοση κατάψυξης.</p> <p>Κλείστε την πόρτα.</p>
Ο εσωτερικός φωτισμός δεν λειτουργεί, το ψυκτικό μηχανήμα δουλεύει	Ο λαμπτήρας έχει καεί	<p><b>Αλλάξτε το λαμπτήρα εικόνα 9</b></p> <ol style="list-style-type: none"> <li>1. Τραβήξτε το φως από την πρίζα ή αντίστοιχα κατεβάστε ή ξεβιδώστε την ασφάλεια.</li> <li>2. Περιστρέψτε το δίσκο (C) στον εσωτερικό φωτισμό προς τα αριστερά και αφαιρέστε το κάλυμα (B)</li> <li>3. Αλλάξτε το λαμπτήρα, λαμπτήρας 220-240 V εναλλασόμενο ρεύμα, ντουϊ E14, για τα Watt δείτε στον καμμένο λαμπτήρα.</li> </ol>

<b>Βλάβη</b>	<b>Πιθανή αιτία</b>	<b>Αντιμετώπιση</b>
	Κόλλησε ο διακόπτης ( <b>Εικόνα 9</b> )	Εξετάστε, αν μπορεί να κινηθεί
<b>Ο πάτος του χώρου συντήρησης είναι βρεγμένος</b>	Έχει βουλώσει ο σωλήνας αποστράγγισης των νερών απόψυξης ( <b>Εικόνα 8/B</b> )	Καθαρίστε την υδρρορή και το σωλήνα αποστράγγισης των νερών απόψυξης ( <b>Εικόνα 8/B</b> ).

## Υπηρεσία τεχνικής εξυπηρέτησης πελατών

Την υπηρεσία τεχνικής εξυπηρέτησης πελατών στην περιοχή σας θα την βρείτε στον τηλεφωνικό κατάλογο ή στον πίνακα με τις υπηρεσίες τεχνικής εξυπηρέτησης των πελατών μας. Παρακαλείσθε να δίνετε πάντοτε στην υπηρεσία τεχνικής εξυπηρέτησης πελατών τον αριθμό προϊόντος (E-Nr.) και τον αριθμό κατασκευής (FD).

Αυτά τα στοιχεία θα τα βρείτε στην πινακίδα τύπου. **Εικόνα 10**

Παρακαλείσθε να βοηθήσετε στην αποφυγή ασκόπων μετακινήσεων των τεχνικών, δίνοντας τους αριθμούς προϊόντος και κατασκευής. Έτσι εξοικονομείτε επιπρόσθετα έξοδα.

## Όροι εγγύησης

- 1.** Η εγγύηση παρέχεται για εικοσιτέσσερις (24) μήνες, από την ημερομηνία αγοράς της συσκευής που αναγράφεται στη θεωρημένη απόδειξη αγοράς (δελτίο λιανικής πώλησης ή τιμολόγιο). Για την παροχή της εγγύησης απαιτείται η επίδειξη της θεωρημένης απόδειξης αγοράς.
- 2.** Η εταιρεία, μέσα στα πιο πάνω χρονικά όρια, σε περίπτωση πλημμελούς λειτουργίας της συσκευής, αναλαμβάνει την υποχρέωση της επαναφοράς της σε ομαλή λειτουργία και της αντικατάστασης κάθε τυχόν ελαττωματικού μέρους (πλην των αναλώσιμων και των ευπαθών, όπως τα γυάλινα, οι λαμπτήρες κ.λ.π.), εφόσον αυτή προέρχεται από την κατασκευή και όχι από την κακή χρησιμοποίηση, την λανθασμένη εγκατάσταση, την μη τήρηση των οδηγιών χρήσης, την ακατάλληλη συντήρηση, την επέμβαση μη εξουσιοδοτημένων προσώπων ή εξωγενείς παράγοντες όπως ηλεκτρικές επιδράσεις κ.τ.λ. Στην περίπτωση που η εταιρεία ειδοποιηθεί για την πλημμελή λειτουργία μετά την πάροδο εξαμήνου από την αγορά της, θεωρείται ότι η συσκευή κατά την παράδοσή της στον τελικό καταναλωτή λειτουργούσε κανονικά και ότι η βλάβη δεν οφείλεται σε ελαττωματικότητά της εκτός αν ο τελικός καταναλωτής αποδείξει το αντίθετο. Κατά τη διάρκεια της εγγύησης παρέχονται δωρεάν τα ανταλλακτικά, η εργασία επισκευής και η μεταφορά της συσκευής (αν αυτό κριθεί απαραίτητο) στα συνεργεία της εταιρείας. Οποιαδήποτε άλλη αξίωση αποκλείεται.
- 3.** Η εγγύηση δεν ισχύει σε περίπτωση πραγματοποίησης επισκευών ή γενικά παρεμβάσεων μη εξουσιοδοτημένων από την εταιρεία προσώπων στη συσκευή.
- 4.** Η κάθε επισκευή ή η αντικατάσταση ελαττωματικού μέρους δεν παρατείνει τον χρόνο της εγγύησης.
- 5.** Εξαρτήματα και υλικά που αντικαθιστώνται κατά τη διάρκεια της εγγύησης επιστρέφονται στο συνεργείο.
- 6.** Η εγγύηση παύει να ισχύει από τη στιγμή που η κυριότητα της συσκευής μεταβιβαστεί σε τρίτο πρόσωπο από τον αγοραστή.
- 7.** Αλλαγή της συσκευής γίνεται μόνον στην περίπτωση που δεν είναι δυνατή η επιδιόρθωσή της.

## Aanwijzingen over de afvoer

### Afvoeren van de verpakking van uw nieuwe apparaat

De verpakking beschermt uw apparaat tegen transportschade. De gebruikte materialen zijn onschadelijk voor het milieu en kunnen opnieuw worden gebruikt. Help daarom mee en zorg dat de verpakking milieuvriendelijk wordt afgevoerd.

U kunt bij uw leverancier of bij de reinigingsdienst in uw gemeente informeren hoe u uw oude apparaat en het verpakkingsmateriaal van het nieuwe apparaat kunt (laten) afvoeren voor een milieuvriendelijke verwerking.

### Afvoer van het oude apparaat

Oude apparaten zijn geen waardeloos afval!

Door een milieuvriendelijke afvoer kunnen waardevolle grondstoffen worden teruggewonnen.



Dit apparaat is gekenmerkt in overeenstemming met de Europese richtlijn 2002/96/EG betreffende afgedankte elektrische en elektronische apparatuur (waste electrical and electronic equipment – WEEE).

Deze richtlijn geeft het kader aan voor een in de EU geldende terugname en verwerking van oude apparaten.

### Waarschuwing

Bij afgedankte apparaten

1. Stekker uit het stopcontact trekken.
2. Aansluitkabel doorknippen en samen met de stekker verwijderen;

Koelapparaten bevatten koelmiddel en in de isolatie gas. die zorgvuldig moeten worden afgevoerd. Met het oog op een doelmatige en milieuvriendelijke afvoer mogen de leidingen van het koelcircuit tot het moment van transport niet beschadigd worden.

## Veiligheidsbepalingen en waarschuwingen

### Voordat u het apparaat in gebruik neemt

Lees de gebruiksaanwijzing en het installatievoorschrift nauwkeurig door. U vindt daarin belangrijke informatie over plaatsing, gebruik en onderhoud van het apparaat.

Bewaar de gebruiksaanwijzing en het montagevoorschrift voor later gebruik of voor een eventuele latere bezitter.

### Technische veiligheid

- Het apparaat bevat een geringe hoeveelheid van het milieuvriendelijke maar brandbare koelmiddel R600a. Let erop dat de leidingen van het koelcircuit bij het transport of de installatie niet beschadigd worden. Koelmiddel dat naar buiten spuit kan vlam vatten of tot oogletsel leiden.

## Bij beschadiging

- Open vuur of andere ontstekingsbronnen uit de buurt van het apparaat houden.
- Stekker uit het stopcontact trekken.
- Ruimte gedurende een paar minuten goed luchten.
- Contact opnemen met de Servicedienst.

Hoe meer koelmiddel het apparaat bevat, des te groter moet de ruimte zijn waarin het apparaat wordt opgesteld. In een te kleine ruimte kan bij een lek een ontvlambaar mengsel van gas en lucht ontstaan.

Per 8 g koelmiddel moet de ruimte minimaal 1 m<sup>3</sup> groot zijn. De hoeveelheid koelmiddel in uw apparaat vindt u op het typeplaatje aan de binnenkant van het apparaat.

- Het vervangen van de elektrische kabel en andere reparaties mogen alleen door de Servicedienst worden uitgevoerd. Onvakkundige installatie en reparaties kunnen groot gevaar opleveren voor de bezitter.

## Bij het gebruik

- Nooit elektrische apparaten in het apparaat gebruiken (bijv. verwarmingsapparaten, elektrische ijsmaker etc.). **Gevaar voor explosie!**
- Het apparaat nooit met een stoomreiniger ontdooien of schoonmaken! De hete stoom kan in de elektrische onderdelen terechtkomen en kortsluiting veroorzaken. **Kans op een elektrische schok!**
- Geen producten met brandbare drijfgassen (bijv. spuitbussen) en geen explosieve stoffen in het apparaat opslaan. **Gevaar voor explosie!**
- Plint, uittrekbare manden of laden, deuren etc. niet als opstapje gebruiken of om op te leunen.
- Om te ontdooien of schoon te maken: stekker uit het stopcontact trekken resp. de zekering uitschakelen of losdraaien. Altijd aan de stekker trekken, nooit aan de aansluitkabel.
- Dranken met een hoog alcoholpercentage altijd goed afgesloten en staand bewaren.
- Zorg dat de kunststof delen en de deurafdichting niet met olie of vet in aanraking komen. Ze kunnen poreus worden.
- De be- en ontluchtingsopeningen van het apparaat nooit afdekken.
- Flessen en blikjes met vloeistoffen – vooral koolzuurhoudende dranken – niet in de diepvriesruimte opslaan. De flessen en blikjes kunnen springen!
- Diepvrieswaren nadat u ze uit de diepvriesruimte hebt gehaald, nooit onmiddellijk in de mond nemen. **Kans op verbranding!**
- Langdurig contact van de handen met de diepvrieswaren, ijs of de leidingen van de verdampers enz. vermijden. **Kans op verbranding!**
- Een laag rijp en vastgevroren diepvrieswaren niet met een mes of een scherp voorwerp afschrappen of losmaken. Hierdoor kunt u de koelleidingen beschadigen. Koelmiddel dat naar buiten spuit, kan vlam vatten of tot oogletsel leiden.
- Dit apparaat mag door personen met beperkte lichamelijke of geestelijke vermogens, motorische storingen of gebrekkige kennis alleen onder toezicht of na uitvoerige instructie gebruikt worden.



## Kinderen in het huishouden

- Verpakkingsmateriaal en onderdelen ervan zijn geen speelgoed voor kinderen. Verstikkingsgevaar door opvouwbare kartonnen dozen en folie!
- Het apparaat is geen speelgoed voor kinderen!
- Bij een apparaat met deurslot: sleutel buiten het bereik van kinderen bewaren!

## Algemene bepalingen

Het apparaat is geschikt

- voor het koelen en invriezen van levensmiddelen,
- voor het bereiden van ijs.

Het apparaat is bestemd voor huishoudelijk gebruik.

Het apparaat is ontstoord volgens EU-richtlijn 89/336/EEC.

Het koelcircuit is op dichtheid gecontroleerd.

Dit apparaat voldoet aan de veiligheidsbepalingen voor elektrische apparaten (EN 60335/2/24).

## Kennismaking met het apparaat

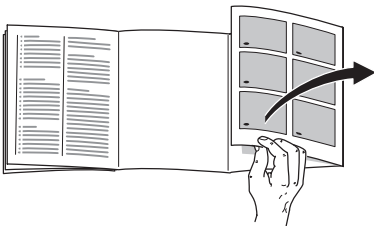

De laatste bladzijde met de afbeeldingen uitklappen.

Deze gebruiksaanwijzing is op meer dan één type van toepassing.

Kleine afwijkingen in de afbeeldingen zijn mogelijk.

## Een voorbeeld van een uitvoering

Afb. 1

**A Koelruimte**

**B Diepvriesruimte**

**1–9 Bedieningspaneel**

**11 Legrooster/plateau**

**12 Groentelade**

**13 Voorraadvakken**

**14 Boter- en kaasvak**

**15 Eierrekje**

**16 Flessenvak**

**17 Diepvrieslade**

**18 Ventilator**

## Bedieningspaneel

Afb. 2

**1** ① **Toets Aan/Uit voor de koelruimte**

Om de koelruimte apart in en uit te schakelen.

**2** **Insteltoets °C voor de temperatuur in de koelruimte**

De temperatuur in de koelruimte is instelbaar van +2 °C tot +8 °C.

De insteltoets een aantal keren indrukken of ingedrukt houden tot de gewenste temperatuur door het brandende lampje wordt aangegeven.

**+8** geeft de hoogste temperatuur in de koelruimte aan (+8 °C).

**+2** geeft de laagste temperatuur in de koelruimte aan (+2 °C).

### 3 Indicatie „super“ voor de koelruimte

Tijdens het „super“-koelen wordt koelruimte gedurende ca. 6 uur met de laagste temperatuur gekoeld. Daarna wordt automatisch omgeschakeld naar de ingestelde temperatuur in de koelruimte. Het superkoelsysteem is ideaal om dranken snel te koelen en bij het inladen van grotere hoeveelheden levensmiddelen.

Om het superkoelsysteem in te schakelen:

toets (2) een aantal keren indrukken of ingedrukt houden tot de indicatie „super“ brandt.

### 4 Insteltoets °C voor de temperatuur in de diepvriesruimte

De temperatuur in de diepvriesruimte is instelbaar van –16 °C tot –32 °C.

De insteltoets een aantal keren indrukken of ingedrukt houden tot de gewenste temperatuur door het brandende lampje wordt aangegeven.

**–16** geeft de hoogste temperatuur in de diepvriesruimte aan (–16 °C).

**–32** geeft de laagste temperatuur in de diepvriesruimte aan (–32 °C).

### 5 “alarm” Alarmindicatie

Alarmindicatie voor te hoge temperaturen in de diepvriesruimte.

**Kans op ontdooien van de ingevroren levensmiddelen.**

Zonder gevaar voor de diepvrieswaren kan de alarmindicatie branden:

- bij het in gebruik nemen van het apparaat;
- bij het inladen van grote hoeveelheden verse levensmiddelen;
- als de deur van de diepvriesruimte te lang geopend werd.

### 6 Toets/indicatie „super“ voor de diepvriesruimte

Om het supervriessysteem in en uit te schakelen. Het brandende lampje geeft aan dat het supervriessysteem is ingeschakeld.

Het supervriessysteem dient voor het invriezen van grote hoeveelheden verse levensmiddelen en moet, afhankelijk van de hoeveelheid, tot **24 uur vóór het inladen** van de verse levensmiddelen worden ingeschakeld.

Na het inschakelen van het supervriessysteem loopt de koelmachine permanent. In de diepvriesruimte wordt een zeer lage temperatuur bereikt.

**Het supervriessysteem wordt automatisch uitgeschakeld als de vers ingeladen levensmiddelen door en door bevroren zijn (bij kleine hoeveelheden levensmiddelen na een paar uur, bij grote hoeveelheden na maximaal twee dagen).**

Door de toets (6) een aantal keren in te drukken wordt het supervriessysteem, indien nodig, met de hand uitgeschakeld.

## 7 ① Toets Aan/Uit voor de diepvriesruimte

Om de diepvriesruimte apart in en uit te schakelen.

## Let op de omgevings-temperatuur en de beluchting

De klimaatklasse staat op het typeplaatje. Hierdoor wordt aangegeven binnen welke omgevingstemperaturen het apparaat gebruikt kan worden.

klimaatklasse	toegestane kamertemperatuur
SN	+10 °C tot 32 °C
N	+16 °C tot 32 °C
ST	+16 °C tot 38 °C
T	+16 °C tot 43 °C

## Beluchting

### Afb. 3

De lucht aan de achterzijde van het apparaat wordt warm. De verwarmde lucht moet ongehinderd afgevoerd kunnen worden. Anders moet de koelmachine meer presteren waardoor het energieverbruik toeneemt. De be en ontluuchtingsopeningen mogen dan ook nooit worden afgedekt!

## Apparaat aansluiten

Na het opstellen van het apparaat dient men minstens. ½ uur te wachten alvorens het in gebruik te nemen. Tijdens het transport kan het gebeuren dat de olie van de compressor in het koelsysteem terecht komt.

Voordat u het apparaat voor het eerst in gebruik neemt de binnenkant van het apparaat schoonmaken (zie Schoonmaken).

Het stopcontact moet gemakkelijk te bereiken zijn.

Het apparaat uitsluitend via een volgens de voorschriften aangebracht, randgeaard stopcontact met een zekering van 10 ampère of meer, op 220–240 V/50 Hz wisselstroom aansluiten. Het stopcontact moet zijn beveiligd met een zekering van 10 A of meer.

**Bij apparaten die in niet Europese landen worden gebruikt op het typeplaatje controleren of de aansluitspanning en de stroomsoort overeenkomen met de waarden van uw elektriciteitsnet. Het typeplaatje bevindt zich links onderaan in het apparaat. Een eventueel noodzakelijke vervanging van de aansluitkabel mag alleen door een vakkundig monteur worden uitgevoerd.**

### ⚠ Waarschuwing!

Het apparaat mag nooit worden aangesloten op elektronische energiebesparende stekkers of op omvormers die gelijkstroom omzetten in 230 V wisselstroom (bijv. installaties voor zonneënergie of netwerken voor schepen).

## Inschakelen van het apparaat

### Afb. 2

#### De koel- en diepvriesruimte kunnen apart worden ingeschakeld.

- Voor het in gebruik nemen van de koelruimte: de ① toets Aan/Uit (1) indrukken.  
De binnenverlichting in de koelruimte brandt bij het openen van de deur.
- Voor het in gebruik nemen van de diepvriesruimte: de ① toets Aan/Uit (7) indrukken.
- De alarmindicatie (afb. 2/5) brandt tot de bedrijfstemperatuur is bereikt.

## Instellen van de temperatuur

### Afb. 2

In de fabriek zijn de volgende basisinstellingen ingesteld:  
 temperatuur in de koelruimte +4 °C  
 temperatuur in de diepvriesruimte -18 °C

De instelwaarden kunnen gewijzigd worden, zie de beschrijving bij het bedieningspaneel:

- 2 temperatuur voor de koelruimte instellen
- 4 temperatuur voor de diepvriesruimte instellen

## Aanwijzingen bij het gebruik

- De ventilator (afb. 1/18) in de koelruimte wordt, indien nodig, in- of uitgeschakeld.

- De voorzijde van het apparaat achter de deur wordt gedeeltelijk licht verwarmd waardoor de vorming van condenswater in de buurt van de deurafdichting wordt voorkomen.
- Terwijl de koelmachine loopt, vormen zich dooiwaterdruppels of een laagje rijp op de achterwand van de koelruimte. Dit is normaal. U hoeft de dooiwaterdruppels niet af te wissen of de rijp af te schrapen. De achterwand wordt automatisch ontdooid. Het dooiwater loopt via het afvoergootje (afb. 3/A) naar de koelmachine, waar het verdampt.
- Bij een hoge luchtvochtigheid kan zich condenswater vormen in de koelruimte, vooral op glazen legplateaus. Als dit het geval is, dient u de levensmiddelen verpakt te bewaren en een lagere koelruimtetemperatuur te kiezen.
- Als de deur van de diepvriesruimte na het sluiten niet meteen weer geopend kan worden: twee tot drie minuten wachten tot de ontstane onderdruk is opgeheven.
- Door het koelsysteem kan zich op de vriesroosters op sommige plaatsen al snel een laagje rijp afzetten. Dit heeft geen invloed op het functioneren van het apparaat of op het stroomverbruik. Ontdooien is pas nodig als zich op het hele oppervlak van het vriesrooster een laag rijp of ijs met een dikte van meer dan 5 mm heeft gevormd.
- Zorg dat de kunststof delen in het apparaat of de deurafdichting niet met olie of vet in aanraking komt. Ze kunnen poreus worden.

## Apparaat uitschakelen en buiten werking stellen

### Apparaat uitschakelen

#### Afb. 2

De koel- en diepvriesruimte kunnen apart worden uitgeschakeld.

- Om de koelruimte uit te schakelen:
  - ① toets Aan/Uit (1) indrukken.  
De binnenverlichting in de koelruimte gaat uit.
- Om de diepvriesruimte uit te schakelen:
  - ① toets Aan/Uit (7) indrukken.

### Apparaat buiten werking stellen

Als het apparaat lange tijd niet wordt gebruikt:

- Koel- en diepvriesruimte uitschakelen zoals hierboven beschreven.
- Stekker uit het stopcontact trekken.
- Het apparaat laten ontdooien en schoonmaken.
- deur van het apparaat open laten.

## Variabele indeling van de binnenruimte.

Bij het inzetten de laden op de uittrekbare rails plaatsen en naar binnen schuiven. Glasplaat naar voren trekken, iets laten zakken en aan de zijkant uitzwenken

(afb. 4). Voorraadvak iets optillen en eruit halen (afb. 5).

### Speciale uitvoering

(niet bij alle modellen)

#### Flessenhouder

##### Afb. 6

De flessenhouder voorkomt dat de flessen kantelen bij het openen en sluiten van de deur.

## Levensmiddelen inruimen

### Attentie bij het inruimen:

- De levensmiddelen goed verpakt of afgedekt inruimen. Hierdoor blijven geur, kleur en versheid behouden. Bovendien voorkomt u dat de levensmiddelen naar elkaar gaan smaken- en dat de kunststof delen verkleuren.
- Warme gerechten en dranken eerst laten afkoelen en pas daarna in het apparaat zetten.
- De luchtopeningen niet met levensmiddelen blokkeren zodat de luchtcirculatie niet vermindert.

Levensmiddelen die direct voor de luchtopeningen worden opgeslagen, kunnen door de uitstromende koude lucht bevroren.

### Wij adviseren de levensmiddelen als volgt in te ruimen:

- **In het vriesvak:** diepvrieswaren, ijsblokjes, consumptie-ijs.
- **Op de legroosters/plateaus** in de koelruimte (van boven naar beneden): brood en gebak, klaargemaakte gerechten, zuivelproducten, vlees en worst.
- **In de groentelade:** groente, sla, fruit.
- In de **deur** (van boven naar beneden): boter, kaas, eieren, tubes, kleine flesjes, grote flessen, melk, pakken vruchtensap.

## Invriezen en opslaan

### Inkopen van diepvriesproducten

De verpakking mag niet beschadigd zijn.

Neem de houdbaarheidsdatum in acht.

In de winkel moet de temperatuur in de diepvrieskist  $-18\text{ }^{\circ}\text{C}$  of lager zijn.

De diepvriesproducten liefst in een koeltas transporteren en snel in de diepvriesruimte leggen.

### Levensmiddelen inruimen

Grotere hoeveelheden levensmiddelen bij voorkeur in de bovenste vakken invriezen. Ze worden daar bijzonder snel en voorzichtige ingevroren. De levensmiddelen naast elkaar in de vakken resp, diepvriesladen leggen.

De vers in te vriezen levensmiddelen mogen niet met de al ingevroren levensmiddelen in aanraking komen. Eventueel de door en door bevroren levensmiddelen in de diepvriesladen omstapelen.

### Diepvrieswaren opslaan

- Belangrijk voor een optimale luchtcirculatie in de diepvriesruimte: de diepvriesladen tot de aanslag erin schuiven.
- Als er zeer veel levensmiddelen moeten worden ondergebracht, dan kan men alle diepvriesladen, behalve de onderste, uit het apparaat halen en de levensmiddelen direct op de vriesroosters stapelen. Om de diepvriesladen eruit te halen: de laden tot aan de aanslag uittrekken, aan de voorkant iets optillen en eruit halen.

## Ijsblokjes maken

### Afb. 7

Het ijsbakje voor  $\frac{3}{4}$  met water vullen en op de bodem van de diepvriesruimte zetten. Het vastgevroren ijsbakje alleen met een bot voorwerp losmaken (steel van een lepel).

Om de ijsblokjes los te maken: het ijsbakje iets verbuigen of kort onder stromend water houden.

## Verse levensmiddelen invriezen

### Levensmiddelen zelf invriezen

Als u zelf levensmiddelen wilt invriezen, gebruik dan alleen verse levensmiddelen.

#### Geschikt om in te vriezen:

vlees en worst, gevogelte en wild, vis, groente, kruiden, fruit, brood en gebak, pizza, klaargemaakte gerechten, kliekjes, eierdooiers en eiwit.

#### Niet geschikt om in te vriezen:

eieren met schaal, zure room en mayonaise, kropsla, radijsjes, rammenas en rettich, uien.

#### Blancheren van groente en fruit:

groente en fruit moeten vóór het invriezen geblancheerd worden om te voorkomen dat kleur, smaak, aroma en vitamine "C" verloren gaan.

Bij het blancheren wordt de groente of het fruit kort in kokend water gedompeld. In de boekhandel zijn boeken over invriezen verkrijgbaar, waarin ook blancheren wordt beschreven.

## Maximale invriescapaciteit

De levensmiddelen moeten zo snel mogelijk door en door worden ingevroren. Alleen zo blijven vitamines, voedingswaarde, kleur en smaak behouden. Daarom mag de maximale invriescapaciteit van uw apparaat niet overschreden worden.

### Invriescapaciteit

Gegevens over de maximale invriescapaciteit binnen 24 uur vindt u op het typeplaatje.

## Ontdooien van diepvrieswaren

Afhankelijk van soort en bereidingswijze van de levensmiddelen kunt u kiezen uit de volgende mogelijkheden:

- bij omgevingstemperatuur,
- in de koelkast,
- in de elektrische oven, met/zonder heteluchtventilator,
- in de magnetron.

#### Attentie

Half of geheel ontdooidie diepvrieswaren niet opnieuw invriezen. Pas na het koken of braden tot een kant-en-klaargerecht kunnen ze opnieuw worden ingevroren.

De maximale bewaartijd wordt hierdoor bekort.

## Schoonmaken van het apparaat

- Stekker uit het stopcontact trekken resp. de zekering uitschakelen of losdraaien.
- De diepvrieswaren eruit halen en op een koele plaats bewaren. Koude-accu (indien aanwezig) op de levensmiddelen leggen.
- Het apparaat met lauw water met een scheutje afwasmiddel schoonmaken.

### **Attentie!**

De deurafdichting alleen met schoon water afnemen en grondig droogwrijven.

Het sop mag niet in het bedieningspaneel terechtkomen.

Geen schoonmaakmiddelen gebruiken die zand of zuren resp. oplosmiddelen bevatten.

## Energie besparen

- Het apparaat in een droge, goed te ventileren ruimte plaatsen. Niet direct in de zon of in de buurt van een warmtebron (verwarmingsradiator, fornuis etc.). Anders een isolerende plaat gebruiken.
- Warme gerechten en dranken buiten het apparaat laten afkoelen.
- De diepvrieswaren om te ontdooien in de koelkast leggen. De koude van de diepvrieswaren benutten om levensmiddelen te koelen.
- Deur van het apparaat zo kort mogelijk openen.
- De achterkant van het apparaat af en toe met een stofzuiger of borstel reinigen om toename van het energieverbruik te voorkomen.

## Bedrijfsgeluiden

### Heel normale geluiden

**Gebrom** – de koelmachine loopt

**Geborrel, gebruis of geklok** – het koelmiddel stroomt door de leidingen.

**Geklik** – de motor wordt in- of uitgeschakeld.

### Geluiden die gemakkelijk verholpen kunnen worden

#### Het apparaat staat niet waterpas

Het apparaat met behulp van een waterpas stellen. Gebruik hiervoor de schroefvoetjes of leg iets onder het apparaat.

#### Het apparaat staat tegen een ander meubel of apparaat

Het apparaat van het meubel of apparaat ernaast wegschuiven.

#### Laden, manden of legroosters/-plateaus wiebelen of klemmen

Controleer de delen die eruit gehaald kunnen worden en zet ze eventueel opnieuw in het apparaat.

#### Flessen of serviesgoed raken elkaar

De flessen of het serviesgoed los van elkaar zetten.



## Kleine storingen zelf verhelpen

### Voordat u de klantenservice belt:

Controleer eerst of u aan de hand van de volgende punten de storing kunt verhelpen. Als u om een monteur vraagt, en het blijkt dat hij alleen maar een advies (bijv. over de bediening of het onderhoud van het apparaat) hoeft te geven om de storing te verhelpen, dan moet u, ook in de garantietijd, de volledige kosten van dat bezoek betalen.

Storing	Mogelijke oorzaak	Oplossing
Geen enkele indicatie brandt	Stroomuitval; de zekering is uitgeschakeld; de stekker zit niet goed in het stopcontact.	Controleer of er stroom is. De zekering moet zijn ingeschakeld.
De indicatie “alarm” brandt (afb. 2/5).	<p>Storing – in de diepvriesruimte is het te warm!</p> <ul style="list-style-type: none"> <li>• De be- en ontluchttingsopeningen zijn afgedekt.</li> <li>• Er werden te veel levensmiddelen in één keer ingeladen om in te vriezen.</li> <li>• De deur van de diepvriesruimte is open.</li> </ul> <p>Na het verhelpen van de storing gaat na een tijdje de alarmindicatie uit.</p>	<p>Afdekking verwijderen.</p> <p>Max. invriescapaciteit niet overschrijden.</p> <p>Deur sluiten.</p>
De binnenverlichting functioneert niet; de koelmachine loopt.	Het lampje is kapot.	<p>Gloeilampje vervangen (afb. 9)</p> <ol style="list-style-type: none"> <li>1. Stekker uit het stopcontact trekken resp. zekering uitschakelen of losdraaien.</li> <li>2. Schijfje (C) aan de binnenverlichting <b>tegen</b> de wijzers van de klok in draaien en de afdekking (B) eraf halen.</li> <li>3. Gloeilampje vervangen (220–240 V wisselstroom, fitting E14, voor wattage zie het kapotte lampje).</li> </ol> <p>Controleer of er beweging in zit.</p>
De bodem van de koelruimte is nat.	De dooiwaterafvoerbuis (afb. 8/B) is verstopt.	Dooiwatergootje en afvoergaatje (afb. 8/B) schoonmaken.

---

## Service dienst

Adres en telefoonnummer van de Service dienst in uw omgeving kunt u vinden in het telefoonboek of in de meegeleverde brochure met service-adressen. Geef a.u.b. aan de Service dienst het E-nummer (E-Nr.) en het FD-nummer (FD) van het apparaat op.

U vindt deze gegevens op het typeplaatje.

### **Afb. 10**

Door deze nummers aan de Service dienst door te geven voorkomt u onnodig heen en weer rijden van de monteur en de hieraan verbonden kosten, en de hieraan verbonden kosten.

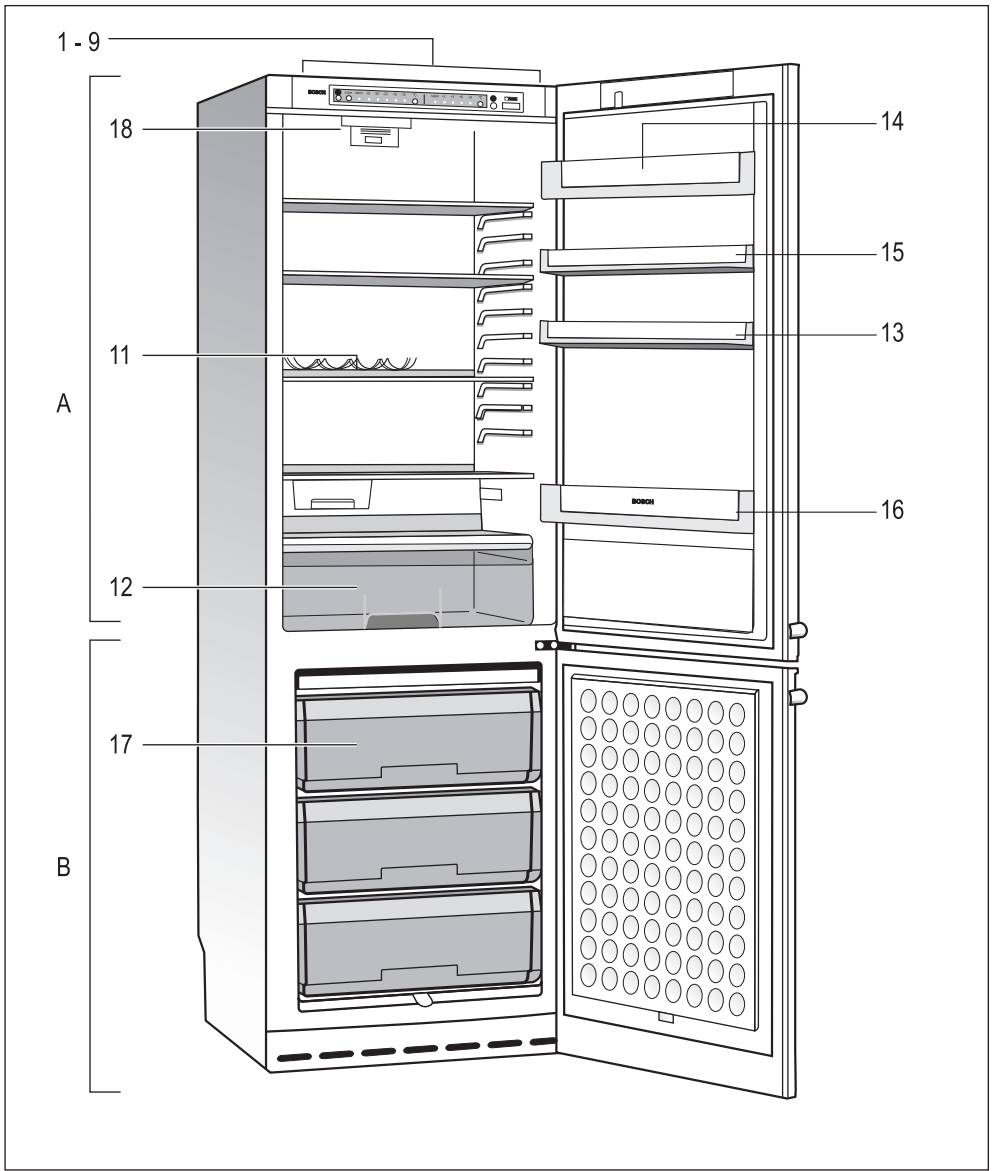

1

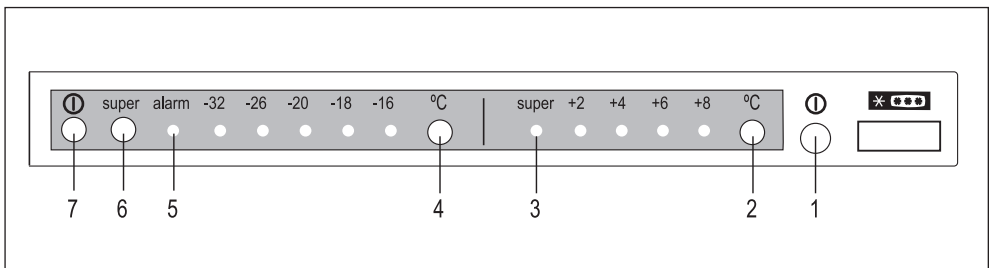

2

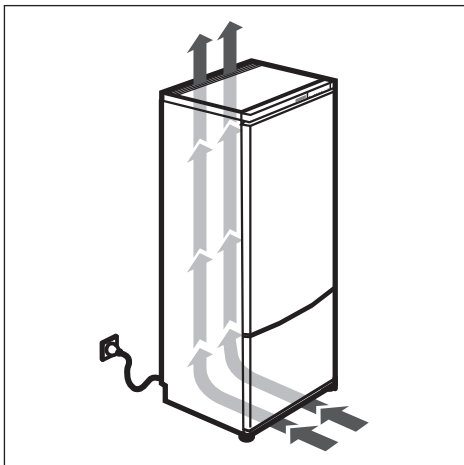

3

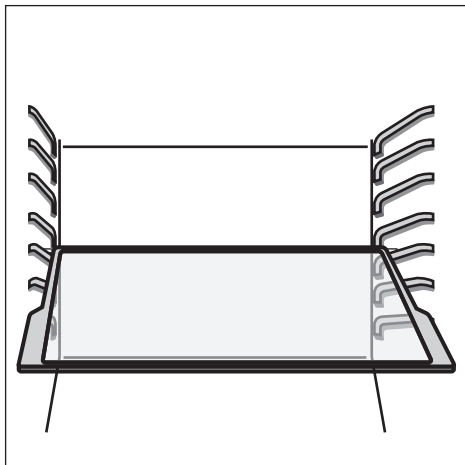

4

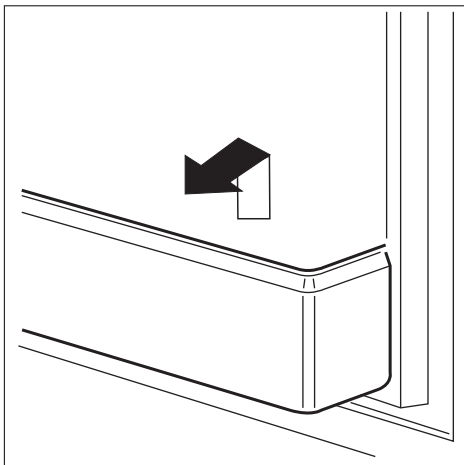

5

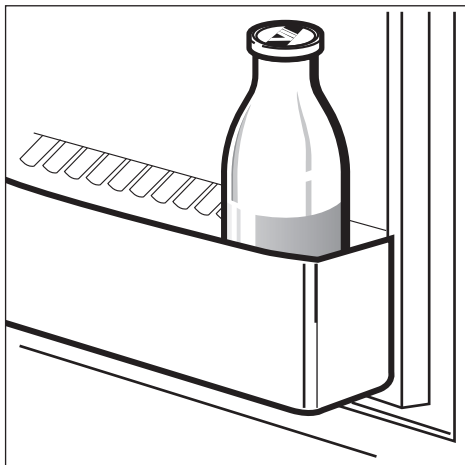

6



7

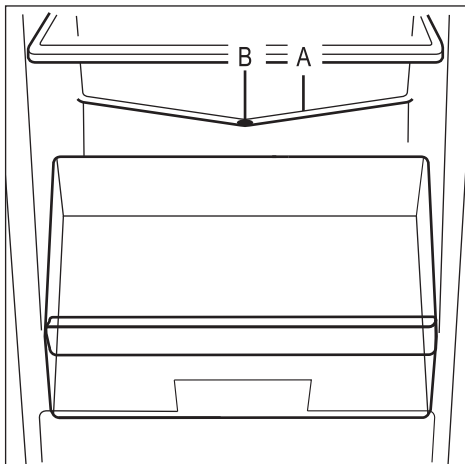

8





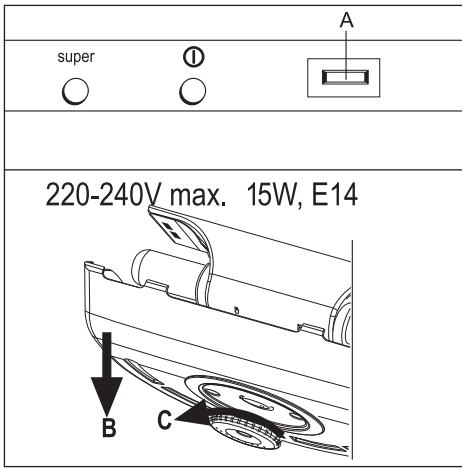

9

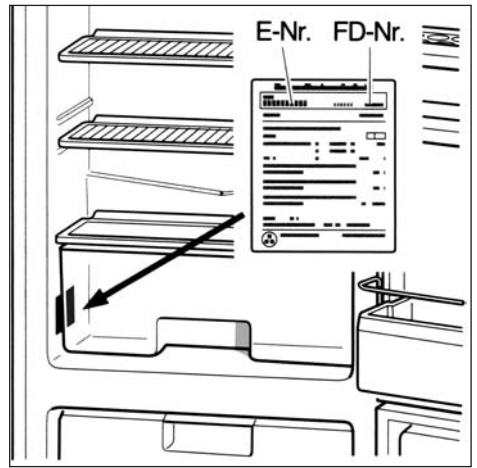

10

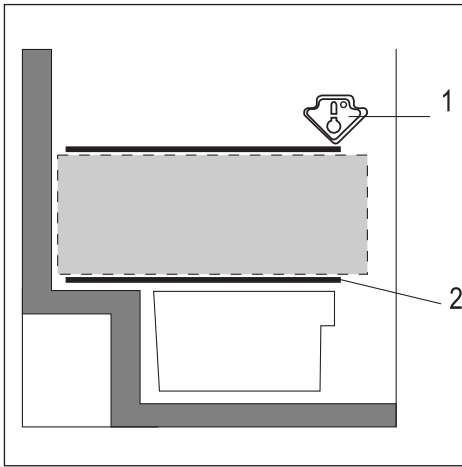

11

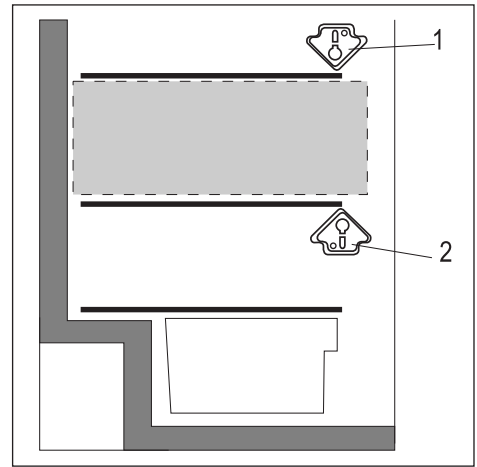

11

Änderungen vorbehalten  
Subjetct to modification  
Tous de modificacion réservés  
Salvo variazioni  
Reservado el derecho de introducir modificaciones  
Reservamo-nos o direito a alterações  
Με την επιφύλαξη δικαιώματος να εισαχθούν τροποπιήσεις  
Wijzigingen voorbehouden