

Diskmaskin



BOSCH

9000 405 872 (8812)

sv Bruksanvisning

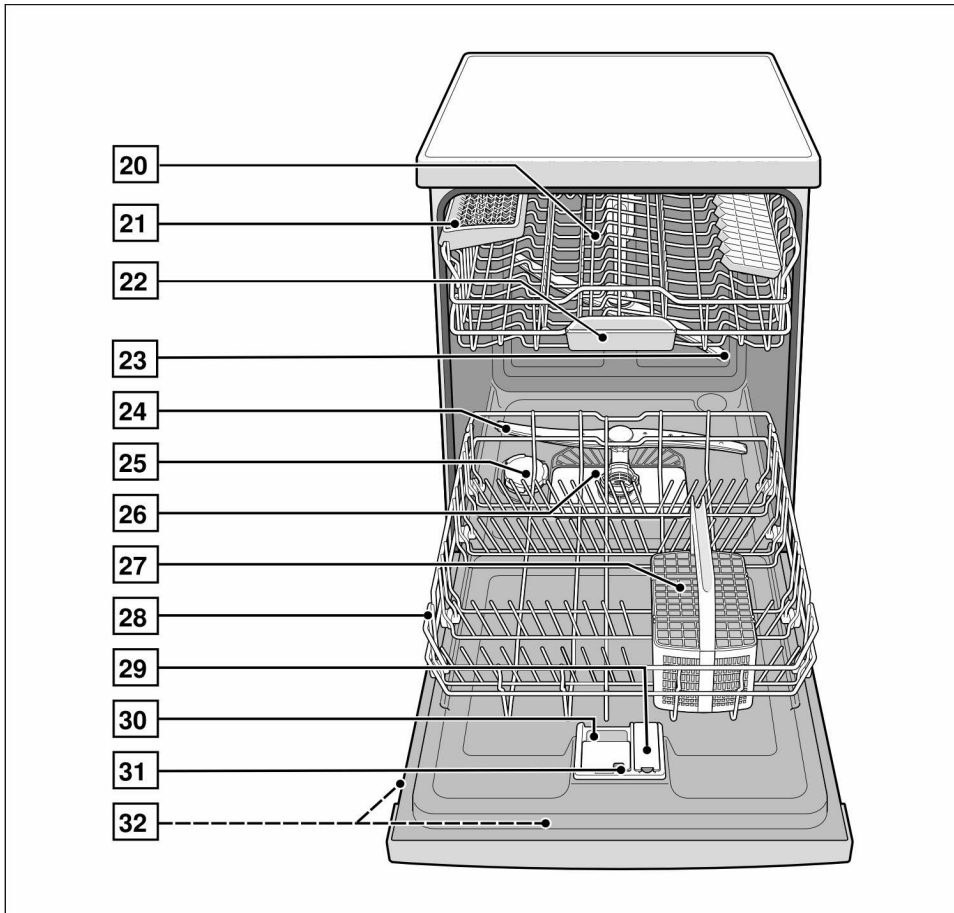
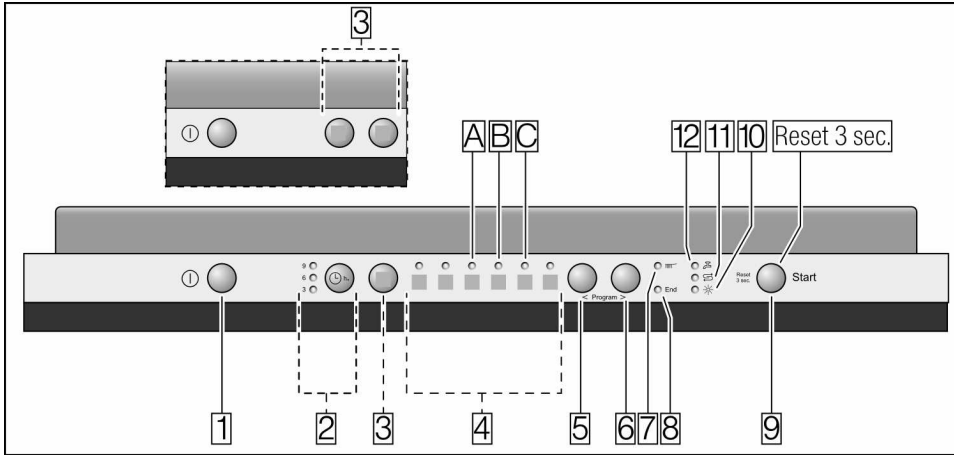

SV Innehållsförteckning

Säkerhetsanvisningar	4	Hygien	15
Vid leverans	4	Intensivzon	15
Vid installation	4	Extratorkning	15
Daglig användning	4	Diskning	15
Barn i hemmet	4	Programdata	15
Barnsäkring (Lucklås)	4	Aquasensor	15
Vid skador	5	Starta maskinen	15
Vid skrotning	5	Välja starttid	16
Lär känna din nya diskmaskin	5	Programslut	16
Manöverpanelen	5	Stänga av maskinen	16
Diskmaskinens inredning	5	Avbryta programmet	16
Avhärdaren	6	Avbryta programmet (Reset) ..	17
Inställningsvärde	6	Programbyte	17
		Intensivtorkning	17
Vattenhårdhetstabell	6	Underhåll och skötsel	17
Specialsalt	7	Dismaskinen i dess helhet	17
Använda specialsalt	7	Silar	18
Stänga av saltpåfyllnings- indikator/avhärdning	7	Spolarmar	18
Sköljglans	8	Avloppspump	19
Ställ in mängden sköljglans ...	8	Felsökning	19
Stänga av på sköljglansindikatorn	8	... när du sätter igång maskinen	19
Diskgods	9	... i maskinen	19
Olämpligt diskgods	9	... vid diskning	20
Skador på glas och porslin	9	... på diskgodset	21
Tömma diskmaskinen	9	Ringa en serviceverkstad .	22
Tömma diskmaskinen	9	Installation	22
Koppar och glas	9	Säkerhetsanvisningar	22
Kastruller	10	Leverans	23
Bestickkorg	10	Uppställning	23
Vikpinnar	10	Avloppsanslutning	23
Hållare för småsaker	10	Färskvattenanslutning	23
Knivhylla	11	Elektrisk anslutning	24
Ändra korghöjden	11	Demontering	24
Maskindiskmedel	12	Transport	24
Fyll på diskmedel	12	Frostsäkerhet	24
Programöversikt	14	Skrotning	25
Programval	14	Förpackning	25
Upplysningar om jämförande provning	14	Uttjänt diskmaskin	25
Extrafunktioner	15		
Spara tid (VarioSpeed)	15		
Halvfull maskin	15		

Säkerhetsanvisningar

Vid leverans

- Kontrollera genast förpackningen och diskmaskinen för att upptäcka eventuella transportskador. Börja inte använda en skadad maskin utan tala med leverantören.
- Ta hand om förpackningsmaterialet i vederbörlig ordning.
- Överlåt inte förpackningen och dess delar till lekande barn. Kvävningrisk på grund av wellpapp och plast.

Vid installation

Läs om hur maskinen ska installeras och anslutas i kapitlet "Installation".

Daglig användning

- Använd diskmaskinen endast för hushållsbruk och enbart för det ändamål den är avsedd: diskning av hushållsdisk.
- Sätt eller ställ er inte på den öppnade luckan. Diskmaskinen kan välta.
- Om du har en golvmaskin, tänk på att maskinen kan tippa om korgarna är överlastade.
- Använd inga lösningsmedel i diskmaskinen. De utgör explosionsrisk.
- Öppna luckan försiktigt under programmets gång. Det finns risk för att varmvatten sprutar ut.
- För att förhindra att någon t.ex. snavar på luckan ska man inte ha diskmaskinen öppen annat än kortvarigt när man plockar ur och i disk.
- Beakta säkerhets- och bruksanvisningarna på förpackningarna till diskmedel och sköljglans.



Varning

Knivar och andra vassa, spetsiga föremål, ska placeras i bestickkorgen med spetsen nedåt eller på knivhyllan * i vågrätt läge.

* beroende på modell

Barn i hemmet

- Använd barnsäkring om sådan finns. En utförlig beskrivning finns baktill på omslaget.
- Tillåt inte barn leka med eller använda diskmaskinen.
- Håll barn borta från diskmedel och sköljglansmedel. Dessa kan ge frätskador i munnen, svalget och ögonen eller orsaka kvävning.
- Håll barn borta från en öppnad diskmaskin. Vattnet i diskutrymmet är inget dricksvatten, det kan innehålla rester av diskmedel. Se till att inte barn kommer åt uppfångningstråget 22 för disktabletter. Små fingrar kan komma i kläm i springorna.
- Om diskmaskinen är placerad högre upp med ett skåp inunder måste man se upp när man öppnar och stänger luckan så att inte barn klämmer sig eller skadas på annat sätt mellan luckan och en underliggande skåpdörr.

Barnsäkring (Lucklås)

Beskrivningen av barnsäkringen finns längst bak på omslaget.

Vid skador

- Reparationer och ingrepp får endast utföras av fackmän. Apparaten måste skiljas från nätet. Dra ut stickkontakten ur vägguttaget eller skruva ur säkringen. Stäng vattenkranen.

Vid skrotning

- Gör snarast uttjänta diskmaskiner obrukbara för att hindra olyckor.
- Ta hand om diskmaskinen i vederbörlig ordning.



Varning

Barn kan bli instängda i diskmaskinen (kvävningrisk) eller hamna i andra farliga situationer. Dra därför ut stick- kontakten ur vägguttaget.

Klipp av anslutningssladden så nära diskmaskinen som möjligt och avlägsna sladd och stickkontakt. Förstör lucklåset så att inte luckan kan stängas.

Lär känna din nya diskmaskin

I den främre delen av omslaget till bruksanvisningen finns bilder på diskmaskinen.

I texten hänvisas till bilderna.

Manöverpanelen

- 1 PÅ/AV-omkopplare
- 2 Välja starttid *
- 3 Extrafunktioner **
- 4 Program **
- 5 Knapp <
- 6 Knapp >
- 7 Indikator diskning
- 8 Klarsignal
- 9 START-tangent
- 10 Sköljglanspåfyllningsindikator
- 11 Saltpåfyllningsindikator
- 12 Indikator "Kontroll av vattentillförseln"

* beroende på modell

** Antal beroende på modell

Diskmaskinens inredning

- 20 Övre diskorg
- 21 Knivhylla *
- 22 Uppfångningstråg disktabletter
- 23 Övre spolarm
- 24 Undre spolarm
- 25 Behållare för specialsalt
- 26 Silar
- 27 Bestickorg
- 28 Undre diskorg
- 29 Behållare för sköljglans
- 30 Diskmedelsfack
- 31 Stängningsanordning för diskmedelsfacket
- 32 Typskylt

* beroende på modell

Avhårdaren

För bra diskresultat behöver diskmaskinen mjukt, dvs. kalkfattigt vatten, annars lagras vita kalkrester på diskgodset och inuti diskmaskinen.

Vattenledningsvatten över en viss hårdhetsgrad måste avhårdas, dvs. avkalkas. Detta sker med hjälp av ett specialsalt i diskmaskinens avhårdare.

Inställningen och därmed den nödvändiga saltmängden är beroende av vattenledningsvattnets hårdhetsgrad (se tabell).

Inställningsvärde

Den mängd salt som ska tillsättas kan ställas in i 4 steg beroende på vattnets hårdhetsgrad. Därefter lyser 0, 1, 2 eller 3 indikatorer (se tabell).

Fabriksinställt steg: 1.

- Ta reda på vattenledningsvattnets hårdhetsgrad. Vattenverket eller service kan hjälpa dig.
- Hämta inställningsvärdet från vattenhårdhetstabellen.
- Öppna luckan.
- Slå på PÅ-/AV-omkopplaren 1 .
- Håll knappen > 6 intryckt och tryck på startknappen 9 tills slutindikatorn 8 och saltpåfyllningsindikatorn 11 blinkar.
- Släpp knapparna. Saltpåfyllningsindikatorn 11 blinkar och indikatorerna A lyser (= steg 1).

Ändra inställningen på följande sätt:

- Tryck på knappen < 5 tills önskat värde ställts in.
- Tryck på Start-tangenten 9 . Slutindikatorn 8 och saltpåfyllningsindikatorn 11 slocknar. Det inställda steget är lagrat.
- Stäng luckan.

Vattenhårdhetstabell

°dh	Hårdhetsområde	mmol/l	Seg	<input type="radio"/> A	<input type="radio"/> B	<input type="radio"/> C
0–6	mjukt	0–1,1	0	<input type="radio"/>	<input type="radio"/>	<input type="radio"/>
7–16	medel	1,2–2,9	1	<input checked="" type="radio"/>	<input type="radio"/>	<input type="radio"/>
17–21	hårt	3,0–3,7	2	<input checked="" type="radio"/>	<input checked="" type="radio"/>	<input type="radio"/>
22–35	hårt	3,8–6,2	3	<input checked="" type="radio"/>	<input checked="" type="radio"/>	<input checked="" type="radio"/>

Specialsalt

Använda specialsalt

Saltpåfyllningen ska alltid ske omedelbart före nästa diskning för att undvika korrosion. På så sätt uppnås att saltlösning som runnit över sköljs bort och att korrosion inte kan uppträda i maskinen.

- Öppna skruvlocket till behållaren [25].
- Fyll behållaren med vatten (endast nödvändigt första gången maskinen används).
- Fyll därefter på specialsalt som är avsett för diskmaskiner (**inget hushållssalt eller tabletter**). Därvid trängs vattnet undan och rinner ut.

Så snart saltpåfyllningsindikatorn [11] i manöverpanelen lyser, bör specialsalt på nytt fyllas på.

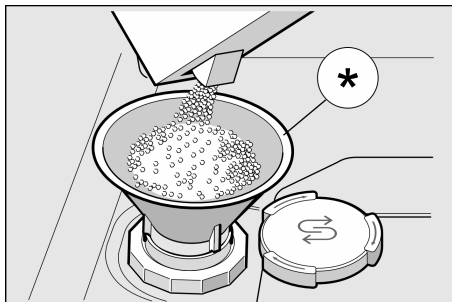

* beroende på modell

Använda diskmedel med saltkomponent

När man använder kombinerade diskmedel med saltkomponent kan man i allmänhet avstå från specialsalt upp till en vattenhårdhet om 21° dH (37° fH, 26° Clarke, 3,7 mmol/l).

Vid vattenhårdhet över 21° dH krävs att man också här använder specialsalt.

Stänga av saltpåfyllningsindikator/avhårdning

När saltpåfyllningsindikatorn [11] stör (t.ex. när man använder kombinerade diskmedel med saltkomponent), kan den stängas av.

- Gå tillväga som beskrivs under "Ställa in" och ställ in värdet på 0. Därmed är avhårdaren och saltpåfyllningsindikatorn avstängd.



Varningar

- Häll aldrig maskindiskmedel i saltbehållaren. Avhårdningsanläggningen förstörs då.
- Saltpåfyllningen måste för att skydda mot korrosionsskador ske omedelbart innan maskinen sätts igång.

Sköljglans

Fyll på sköljglans så snart påfyllningsindikatorn **[10]** i kontrollpanelen lyser.

För att få klara glas och fläckfri disk behövs sköljglansmedel.

Använd endast sköljglans för diskmaskiner avsedda för normalt hushållsbruk.

Kombinerade diskmedel med sköljglanskomponenter kan bara användas upp till en vattenhårdhet om 21 °dH (37 °fH, 26 °Clarke, 3,7 mmol/l). Vid vattenhårdhet över 21 °dH krävs att man också här använder sköljglans.

- Öppna behållaren **[29]** genom att trycka på fliken på locket och lyfta.

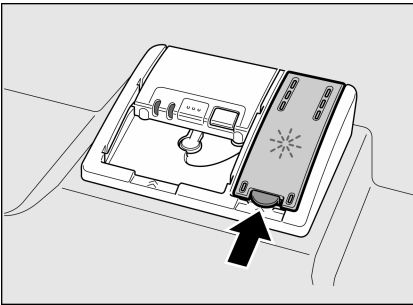

- Fyll försiktigt på sköljglansmedel i påfyllningsöppningen upp till max. tecken.

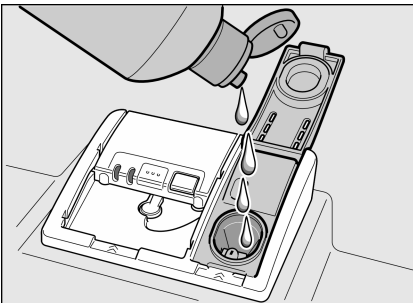

- Stäng locket så att det snäpper fast.
- Om du råkar spilla sköljglans detta medföra omfattande skumbildning vid diskningen. Avlägsna därför utspillt diskmedel med en trasa.

Ställ in mängden sköljglans

Den mängd sköljglans som skall tillsättas kan ställas in i 4 steg. Därefter lyser 0, 1, 2 eller 3 indikatorer (se vattenhårdhetstabell).

Fabriksinställt steg: 2.

Ändra endast sköljglansmängden när det blir ränder (ställ in lägre nivå) eller vattenfläckar (ställ in högre nivå) på diskgodset.

- Öppna luckan.
- Slå på PÅ-/AV-omkopplaren **[1]**.
- Håll knappen **> [6]** intryckt och tryck på Startknappen **[9]** tills slutindikatorn **[8]** och saltpåfyllningsindikatorn **[11]** blinkar.
- Släpp knapparna.
- Tryck på knappen **> [6]** så ofta att sköljglanspåfyllningsindikatorn **[10]** blinkar.
- Släpp knapparna. Sköljglanspåfyllningsindikatorn **[10]** blinkar och indikatorerna **[A]** och **[B]** lyser (= steg 2).

Ändra inställningen på följande sätt:

- Tryck på knappen **< [5]** tills önskat värde ställts in.
- Tryck på Startknappen **[9]**. Slutindikatorn **[8]** och sköljglanspåfyllningsindikatorn **[10]** slocknar. Det inställda steget är lagrat.
- Stäng luckan.

Stänga av på sköljglansindikatorn

Stäng av sköljglanspåfyllningsindikatorn när sköljglanspåfyllningsindikatorn **[10]** stör (t. ex. vid användning av kombinerade diskmedel med sköljglanskomponent), kan den stängas av.

- Gå tillväga som beskrivs under "Ställa in sköljglansmängden" och ställ in steg 0.

Därmed är sköljglanspåfyllningsindikatorn **[10]** avstängd.

Diskgods

Olämpligt diskgods

- Bestick och annat diskgods av trä.
- Ömtåliga glas med dekor, konstföremål och antika föremål. Dekor på sådana föremål tål ej maskindisk.
- Plastföremål som ej tål hög värme.
- Koppar- och tennföremål.
- Föremål som är nedsmutsade med aska, vax, smörj fett eller färg.

Föremål av koppar och tenn, utanpåliggande dekor, föremål av aluminium och silver kan missfärgas och blekas. Även vissa sorters glas (som t. ex. kristall) kan efter ett antal diskningar bli matta.

Skador på glas och porslin

Orsaker:

- Typ av glas och tillverknings sätt.
- Diskmedlets kemiska sammansättning.
- Vattentemperatur och programmets längd.

Rekommendation:

- Använd glas och porslin som enligt tillverkaren kan diskas i maskin.
- Använd diskmedel som betecknas som skonsamt för diskgodset.
- Ta så snabbt som möjligt ut glas och bestick ur diskmaskinen när programmet är avslutat.

Tömma diskmaskinen

- Avlägsna större matrester. Det är inte nödvändigt att skölja under rinnande vatten.
- Ordna disken så
 - att den står stadigt och inte kan välta.
 - att alla kärl har öppningen nedåt.
 - ställ disk med fördjupningar lutande så att vattnet kan rinna av.
 - de båda spolarmarnas 23 och 24 rotation ej hindras.

Mycket små föremål bör inte diskas i maskin eftersom de lätt kan falla ur korgarna.

Tömma diskmaskinen

Börja med att tömma maskinens underkorg. På så sätt förhindrar man att vattendroppar från överkorgen hamnar på diskgodset i undre korgen.

Koppar och glas

Övre diskkorg 20



* beroende på modell

Kastruller

Undre diskorg 28

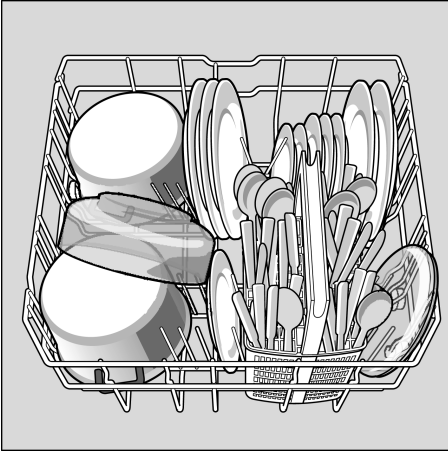

Bestickkorg

Placera alltid besticken osorterade med den spetsiga sidan nedåt.

För att undvika skador, placera alltid långa, spetsiga föremål och knivar på knivhyllan.

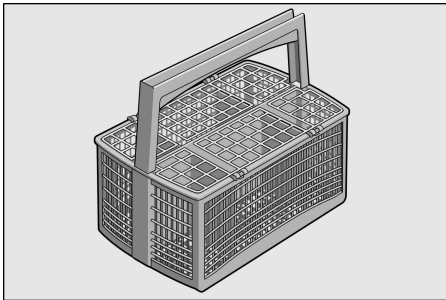

Vikpinnar *

* beroende på modell

Vikpinnarna kan fällas upp och ner för att man på ett bättre sätt ska kunna placera kastruller, skålar och glas.

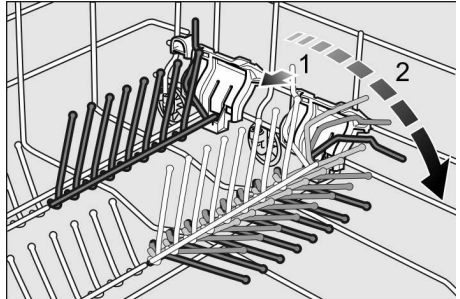

Hållare för småsaker *

* beroende på modell

Här placerar du säkert lätta plastföremål, bägare, lock osv.

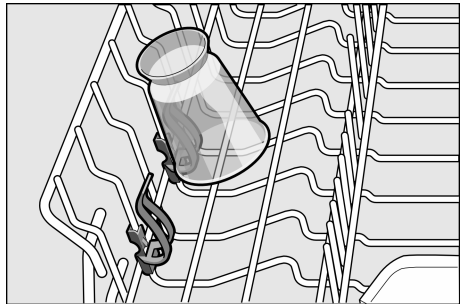

Knivhylla *

* beroende på modell

Långa knivar och liknande kan placeras liggande.

Knivhyllan kan avlägsnas så att högre diskgoods får plats. Tänk på att sätta tillbaka knivhyllan i rätt läge.

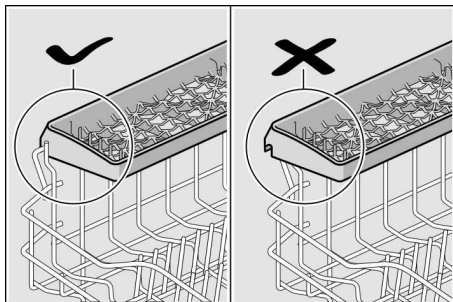

Ändra korghöjden *

* beroende på modell

Höjden på den övre diskorgen kan efter behov ändras för att ge mer plats för skrymmande diskgoods antingen i den övre eller undre diskorgen.

Diskmaskinshöjd 81,5 cm

	Överkorg	Underkorg
Nivå 1 max. Ø	22 cm	30 cm
Nivå 2 max. Ø	24,5 cm	27,5 cm
Nivå 3 max. Ø	27 cm	25 cm

Diskmaskinshöjd 86,5 cm

	Överkorg	Underkorg
Nivå 1 max. Ø	24 cm	33 cm
Nivå 2 max. Ø	26,5 cm	30,5 cm
Nivå 3 max. Ø	29 cm	28 cm

Beroende på hur överkorgen ser ut på din modell, välj ett av nedanstående tillvägagångssätt:

Överkorg med handtag i sidan (Rackmatic)

- Dra ut överkorgen [20].
- För att **sänka** den, tryck de båda handtagen till vänster och till höger på korgens utsida inåt. Håll därvid från sidan fast korgen i övre kanten. På så sätt förhindrar du att korgen plötsligt faller ner.

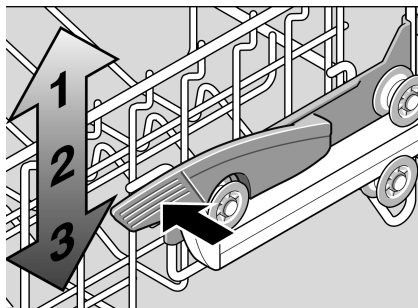

- För att **höja** korgen, fatta korgen från sidan i övre kanten och dra den uppåt.
- Innan du skjuter in korgen igen, se till att den befinner sig på samma höjd på båda sidorna. Annars kan inte luckan stängas och den övre spolarmen får inget vatten.

Överkorg med övre och undre rullpar

- Dra ut överkorgen.
- Ta ut överkorgen och häng tillbaka den på de övre hjulen (nivå 3) respektive de undre hjulen (nivå 1).

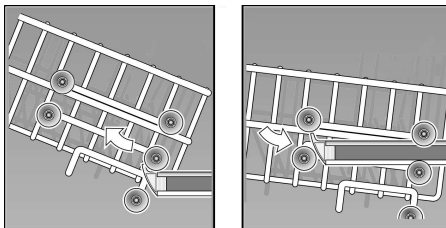

Maskindiskmedel

Man kan använda disktabletter såväl som pulverdiskmedel eller flytande diskmedel avsett för diskmaskin. Handdiskmedel får under inga omständigheter användas. Disktabletter innehåller förutom diskmedel ofta också sköljglansmedel och salt (3in1) och beroende på kombination (4in1, 5in1 osv.) ytterligare komponenter som t.ex. glasskydd och stålglans för rostfritt. Ingår sköljglans och salt utgår i regel upp till en viss hårdhetsgrad ytterligare dosering av sköljglans och salt. Vid högre hårdhetsgrader och när man använder vanligt maskindiskmedel (i pulverform eller flytande diskmedel resp. disktabletter utan sköljglans och salt) måste man tillföra sköljglans och salt. Maskinen doserar dessa automatiskt enligt de förinställda värdena för vattenhårdhet och sköljglansmängd.

Så snart kombinerade diskmedelsprodukter används, anpassar sig diskprogrammet automatiskt så att det bästa möjliga disk- och torkresultatet uppnås.

Tips

Att man följer bruksanvisningen eller råden på diskmedelsförpackningen är avgörande för diskmedlets effektivitet.

Har du ytterligare frågor rörande maskindiskmedel, vänd dig till diskmedelstillverkaren.

Diskmedelsfack med doseringshjälp

Doseringsindelningen av diskmedelsfacket [30] hjälper dig med att dosera rätt mängd pulverdiskmedel eller flytande diskmedel

Undre strecket:	15 ml
Mittenstrecket:	25 ml
Helt fyllt:	50 ml

Fyll på diskmedel

- Fyll på diskmedel i facket [30] (placera disktablett på tvären, inte på högkant). Dosering: se tillverkarens anvisningar på förpackningen.
- Stäng locket till diskmedelsfacket genom att skjuta upp det tills låsanordningen snäpper fast.

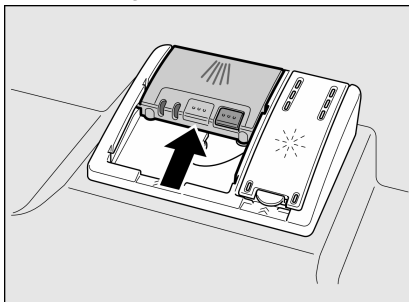

Diskmedelsfacket öppnas automatiskt vid optimal tidpunkt beroende på program. Pulvret eller det flytande diskmedlet fördelar sig i maskinen och löses upp, diskmedelstabletten faller ner i uppfångningstråget och löses upp och doseras ut.

Tips

Vid lätt smutsad disk räcker det i vanliga fall med något mindre mängd diskmedel än det som anges.



Varningar







- Lägg **inga** småföremål för diskning i uppfångningstråget för diskmedelstabletten [22]; detta förhindrar jämn upplösning av diskmedelstabletten.
- Om man vill lägga in mer disk efter programstarten får man inte använda uppfångningstråget [22] **som handtag till överkorgen**. Diskmedelstabletten kan redan finnas där och man kan komma i kontakt med den delvis upplösta diskmedelstabletten.

Råd

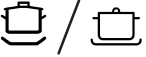
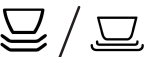
- Optimala disk- och torkresultat får man om man använder diskmedel tillsammans med separat användning av salt och sköljglansmedel.
- Vid korta program kan det inträffa att diskmedelstabletterna inte hinner lösas upp helt och hållet beroende på olika upplösningförhållanden och då blir rengöringseffekten inte optimal. Oupplösta diskmedelsrester finns även kvar. Pulverdiskmedel lämpar sig bättre för dessa program.
- Vid "Intensiv"-program (hos vissa modeller) räcker det med en diskmedelstablett. När man använder diskmedel i pulverform kan man skaka ut lite extra pulver på luckan.
- Också när sköljglans- och/eller saltfyllningsindikatorn lyser, fungerar diskprogrammet problemfritt om man använder kombinerade diskmedel. (Tänk på att tillsätta sköljglans vid en vattenhårdhet som överstiger 21 °dH – se kapitlet "Sköljglans".)
- Om man går över från kombinerade diskmedel till diskmedel måste man se till att avhärdningsanläggningen och sköljglansmängden ställs in på rätt värden.
- Vid användning av diskmedel med vattenlösligt skyddshölje: Ta bara i höljet med torra händer och fyll endast diskmedlet i ett absolut torrt diskmedelsfack, annars kan det klibba ihop.

Programöversikt

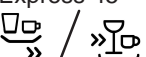
I denna översikt visas det max. möjliga antalet program. Vilka program din maskin har framgår av kontrollpanelen.

Program	Typ av diskgoods och nedsmutsningsgrad	Programförlopp	Möjliga extrafunktioner
Intensiv 70° 	Kastruller, glas, porslin och bestick Kraftigt nedsmutsat	Fördiskning Diskning 70° Mellansköljning Sköljglanssköljning 70° Torkning	alla
Normal 65° 	Glas, porslin och bestick Normalt nedsmutsat	Fördiskning Diskning 65° Mellansköljning Sköljglanssköljning 65° Torkning	alla
Auto 45°–65° 	Glas, porslin och bestick Normalt nedsmutsat	Optimeras beroende på nedsmutsningsgrad med hjälp av sensorer	alla
Eco 50°  / eco	Glas, porslin och bestick Normalt nedsmutsat	Fördiskning Diskning 50° Mellansköljning Sköljglanssköljning 65° Torkning	alla
Skön 40° 	Glas, porslin och bestick Lätt nedsmutsat	Fördiskning Diskning 40° Mellansköljning Sköljglanssköljning 55° Torkning	Intensivzon Speed up Halvfull maskin Extratorkning
Express 45° 	Glas, porslin och bestick Lätt nedsmutsat	Diskning 45° Mellansköljning Sköljglanssköljning 55°	Extratorkning
Fördiskning 	Lätt nedsmutsat	Fördiskning	inga

Programval

Leta reda på ett program som passar beroende på typ av diskgoods och hur smutsig disken är.

Upplysningar om jämförande provning

Villkoren för jämförande provning hittar ni på tillägsbladet "Anvisning för jämförande provning".

Extrafunktioner

* beroende på modell

Extrafunktioner  kan ställas in via tangenterna.

Spara tid (VarioSpeed) *

Med funktionen >>Spara tid<< kan gångtiden beroende på valt diskprogram förkortas med ca 20% till 50%. För att få bästa disk- och torkresultat höjs vatten- och energiförbrukningen.

Halvfull maskin *

När du bara har en liten mängd disk (t. ex. glas, koppar, tallrikar), kan du slå på funktionen "Halvfull maskin". Därvid sparas vatten, energi och tid. Använd lite mindre diskmedel än vid ett komplett diskprogram.

Hygien *

Under diskningen höjs temperaturen. Därigenom uppnås en högre hygienisk status. Idealisk är denna extrafunktion t. ex. för rengöring av skärbrädor eller napplaskor.

Intensivzon *

Perfekt för blandat disk gods. Man kan diska kraftigt nedsmutsade kastruller och pannor i underkorgen tillsammans med normalt nedsmutsad disk i överkorgen. Spoltrycket i underkorgen förstärks, vattentemperaturen höjs något.

Extratorkning *

En förhöjd temperatur under sköljglanssköljningen och en förlängd torkningsfas gör att även plastföremål torkar bra. Energiförbrukningen är lätt förhöjd.

Diskning

Programdata

Programdata (förbrukningsvärden) hittar ni i den kortfattade bruksanvisningen. De avser normala omständigheter och vattenhårdheten inställd på 2. Diverse faktorer som kan påverka och leda till avvikelser är t.ex. vattentemperatur eller vattenledningstryck.





Aquasensor *

* beroende på modell

Aquasensorn är en optisk mätanordning (ljusbarriär) som mäter diskvattnets grumlighet.

Aquasensorn aktiveras beroende på program. Om aquasensorn är aktiv kan "rent" diskvatten användas i nästa diskfas och vattenförbrukningen sänkas med 3–6 liter. Om vattnet däremot är smutsigare pumpas det bort och ersätts av rent vatten. I automatikprogrammen anpassas dessutom temperaturen och disktiden till hur smutsig disken är.

Starta maskinen

- Öppna vattenkranen helt och hållet.
- Öppna luckan.
- Slå på PÅ-/AV-omkopplaren  .
Indikatorn till senast valda program blinkar  . Detta program förblir valt om inte ett annat program väljs med knappen <  eller knappen >  .
- Tryck på Startknappen  .
- Stäng luckan.
Programmet startar automatiskt.

Välja starttid *

* beroende på modell

Man kan senarelägga programstarten 3, 6 eller 9 timmar.

- Slå på PÅ-/AV-omkopplaren 1.
- Tryck upprepade gånger på tangenten för att välja starttid 2 tills motsvarande indikator 3h, 6h eller 9h lyser.
- Tryck på Start-tangenten 9. Funktionen välja starttid är aktiverad.
- Tryck upprepade gånger på tangenten för att radera starttid 2 tills ingen av indikatorerna 3h, 6h eller 9h lyser längre. Ända tills start kan du ändra ditt programval på godtyckligt sätt.

Programslut

Programmet är avslutat, när slutindikatorn 8 lyser.

Dessutom visas programslutet akustiskt genom en summerton.

Summertonen kan ställas in i 4 steg. Därefter lyser 0, 1, 2 eller 3 indikatorer (se vattenhårdhetstabell).

Fabriksinställt steg: 2.

Denna funktion kan ändras på följande sätt.

- Öppna luckan.
- Slå på PÅ-/AV-omkopplaren 1.
- Håll knappen > 6 intryckt och tryck på Startknappen 9 tills slutindikatorn 8 och saltpåfyllningsindikatorn 11 blinkar.
- Släpp knapparna.
- Tryck så ofta på knappen > 6 att saltpåfyllningsindikatorn 11 **och** sköljglanspåfyllningsindikatorn 10 blinkar.
- Släpp knapparna. Påfyllningsindikatorn 11 och 10 blinkar och indikatorerna A och B lyser (= steg 2). Den inställda summer-tonen hörs.

Ändra inställningen på följande sätt:

- Tryck på knappen < 5 tills önskat värde ställts in.
- Tryck på Startknappen 9. Indikatorerna slocknar. Det inställda steget är lagrat.
- Stäng luckan.

Stänga av maskinen

Kort tid efter programslut:

- Öppna luckan.
- Slå ifrån PÅ/AV-omkopplaren 1.
- Skruva igen vattenkranen (bortfaller vid Aqua-Stop).
- Ta ut disken när den svalnat.



Varning

Öppna luckan helt och hållet när diskmaskinen efter programmets slut ska tömmas. Låt den inte stå halvöppen. Eventuell utströmmande vattenånga kan skada ömtåliga bänkskivor.

Avbryta programmet

- Öppna luckan.
- Slå ifrån PÅ/AV-omkopplaren 1. Ljusindikatorn slocknar. Programmet ligger kvar i minnet. Vid varmvattenanslutning eller när maskinen redan värmts upp; låt luckan stå på glänt några minuter innan du stänger den. I annat fall kan luckan gå upp eller vatten rinna ur maskinen på grund av expansion (övertryck).
- För att fortsätta programmet, slå till PÅ/AV-omkopplaren 1.
- Stäng luckan.

Avbryta programmet (Reset)

- Öppna luckan.
- Tryck på Startknappen under ca 3 sekunder. Indikatorn Diskkning slocknar.
- Stäng luckan. Den återstående programtiden är ytterligare ca i minut. (Summertonen ljuder).
- Öppna luckan.
- Slå ifrån PÅ-/AV-omkopplaren .
- Stäng luckan.

Programbyte

Efter att ha tryckt på START-tangenten är det inte möjligt att byta program.

Ett programbyte är endast möjligt via Avbryta program (Reset).

Intensivtorkning

I sköljglanssköljning arbetar maskinen med en högre temperatur och därmed får man ett förbättrat torkresultat. Gångtiden kan därvid höjas obetydligt. (Se upp med ömtåligt porslin.)

- Öppna luckan.
- Slå på PÅ-/AV-omkopplaren .
- Håll knappen > intryckt och tryck på Startknappen tills slutindikatorn och saltpåfyllningsindikatorn blinkar.
- Släpp knapparna.
- Tryck så ofta på knappen > att saltpåfyllningsindikatorn och Indikatorn "Kontrollera vattentillförseln" blinkar .
- Släpp knapparna. Indikatorn och blinkar.

Ändra inställningen på följande sätt:

- Tryck på knappen < tills indikatorn lyser (Intensivtorkning på).
- Tryck på Startknappen .
- Indikatorerna slocknar. Inställningen är lagrad.
- Stäng luckan.

Underhåll och skötsel

Med en regelbunden kontroll och skötsel av maskinen minskar risken för fel. Detta spar tid och energi.

Dismaskinen i dess helhet

- Kontrollera om det finns fett- och kalkavlagringar inuti diskmaskinen. Om du upptäcker sådana avlagringar:
- Fyll diskmedelsfacket med diskmedel. Starta maskinen utan disk med det program som har högsta vattentemperaturen.

För rengöring av diskmaskinen, använd endast rengöringsmedel speciellt avpassade för detta ändamål.

- Rengör med jämna mellanrum lucktätningen med en fuktig trasa.

Använd aldrig ångrengörare för rengöring av diskmaskinen. Tillverkaren ansvarar inte för eventuella skador till följd av att ångrengörare används.

Torka av maskinfronten och manöverpanelen regelbundet med en lätt fuktad trasa; vatten och lite handdiskmedel räcker. Undvik riviga svampar och skurmedel. Bådadera kan orsaka repor.

Maskiner i rostfritt stål: undvik wettexdukar eller tvätta dem ordentligt innan de används första gången för undvikande av korrosion.



Varning

Använd aldrig andra klorhaltiga hushållsrengöringsmedel! Hälsorisk!

Specialsalt och sköljglans

- Kontrollera påfyllningsindikatorer och . Fyll på salt och/eller sköljglans vid behov.

Silar

Silarna [26] fångar upp grova matrester så att de inte kommer in i pumpen. Dessa rester kan ibland täppa till silarna. Silsystemet består av en grovsil, en flat finsil och en mikrosil.

- Kontrollera efter varje diskning att inga föremål finns kvar i silarna.
- Vrid loss silcylindern enligt bilden och ta ut silsystemet.

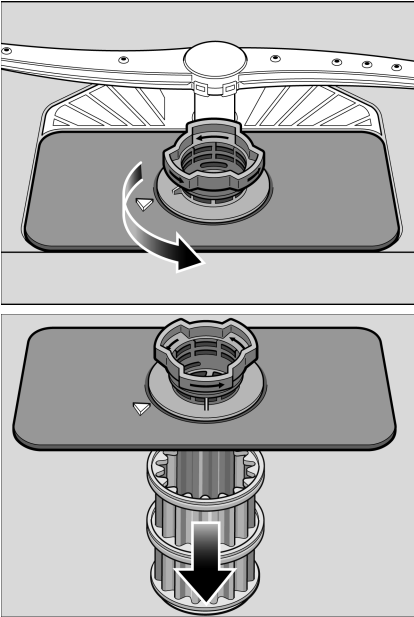

- Avlägsna eventuella rester och rengör silen under rinnande vatten.
- Sätt tillbaka silsystemet i omvänd ordning och se till att pilmarkeringarna efteråt står mitt emot varandra.

Spolarmar

Kalk och föroreningar från diskvattnet kan blockera spolarmarnas [23] och [24] munstycken och lager.

- Kontrollera att spolarmarnas mustycken inte är igensatta.
- Skruva loss den övre spolarmen [23].
- Dra av den undre spolarmen [24] uppåt.

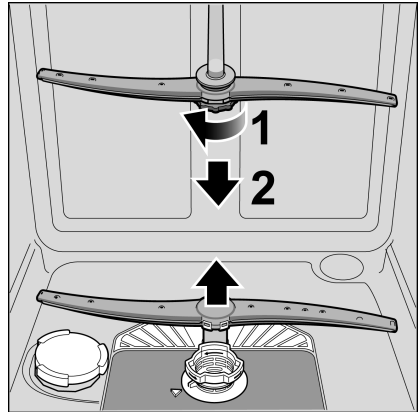

- Rengör spolarmarna under rinnande vatten.
- Sätt tillbaka respektive skruva fast spolarmarna.

Avloppspump

Matrester som inte fångats upp av silarna kan sätta igen avloppspumpen.

Diskvattnet kan då inte pumpas ut utan står över silen. Därför:

- Se först till att maskinen inte är ansluten till nätet.
- Montera bort silen 26.
- Ös ut vattnet, ta ev. en svamp till hjälp.
- Lyft av pumplocket (som på bilden) med hjälp av en sked tills det klickar. Grip sedan tag i öglan till locket och dra först uppåt tills du känner motstånd, dra sedan framåt.

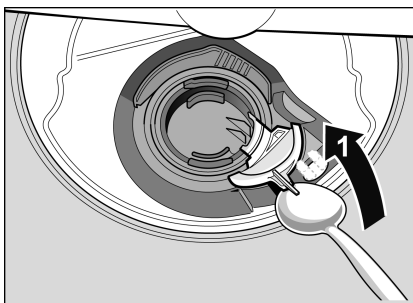

- Kontrollera hur det ser ut inuti och avlägsna i förekommande fall främmande föremål.
- Sätt tillbaka locket i dess ursprungliga läge, tryck nedåt tills det snäpper fast.

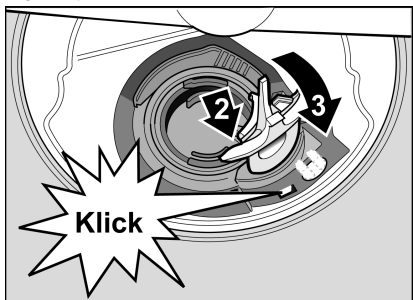

- Se inbyggnad.

Felsökning

Erfarenhetsmässigt kan man själv åtgärda många fel som uppträder vid den dagliga användningen utan att man ska behöva kontakta service. Detta sparar naturligtvis kostnader och du behöver inte vänta på att felet ska åtgärdas. Följande översikt är avsedd att vara till hjälp för dig att hitta och åtgärda felet.



Varning

Tänk på följande: reparationer får endast utföras av fackmän. Måste någon del bytas ut, tänk på att endast använda originaldelar. Reparationer som inte utförts på ett sakkunnigt sätt eller med andra än originaldelar kan orsaka betydande skada och innebära fara för användaren.

... när du sätter igång maskinen

- **Diskmaskinen startar inte**
 - Trasig säkring i elskåpet.
 - Stickkontakten sitter inte ordentligt i vägguttaget.
 - Luckan till diskmaskinen är inte ordentligt stängd.

... i maskinen

- **Undre spolarm roterar trögt.**
 - Spolarm blockerad.
- **Luckan kan endast med svårighet öppnas. ***
 - Barnsäkring är aktiverad. Anvisningen för deaktivering hittar ni längst bak på omslaget.
 - * beroende på modell
- **Luckan kan inte stängas.**
 - Lucklåset har slagit om. För återställning, stäng luckan med större kraft.

- **Locket till diskmedelsfacket går inte att stänga.**
 - Överfullt diskmedelsfack eller blockerad mekanism på grund av sammanklibbade diskmedelsrester.
- **Diskmedelsrester i diskmedelsfacket.**
 - Diskmedelsfacket var fuktigt när du fyllde på det.
- **Indikator ”Kontroll av vattentillförseln” 12 lyser.**
 - Vattenkranen är stängd.
 - Vattentillförseln är bruten.
 - Tillloppsvattenledningen ligger i veck.
 - Silen vid vattentillförseln är igentäppt.
 - Stäng av diskmaskinen och dra ut stickkontakten ur vägguttaget.
 - Stäng vattenkranen.
 - Rengör silen i tillloppsslangen.

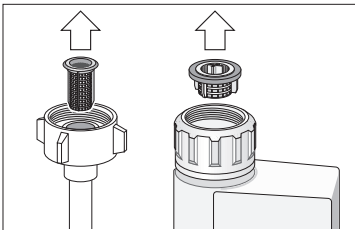

- Återställ strömförsörjningen.
- Öppna vattenkranen.
- Slå på maskinen.
- **Vatten kvar i diskmaskinen efter avslutat program.**
 - Avloppsslangen är igentäppt eller vikt
 - Avloppspumpen blockerad, avloppspumpens täckskiva ej ordentligt på plats (se Underhåll och skötsel).
 - Sil igensatt.
 - Programmet har ännu inte avslutats. Invänta programslut eller utför funktionen ”Reset”.

- **Indikator ”Kontrollera vattentillförseln” 12 blinkar snabbt.**
 - Vatten i säkerhetssystemet.
 - Stäng av diskmaskinen och dra ut stickkontakten ur vägguttaget.
 - Stäng vattenkranen.
 - Ringa en serviceverkstad.
- **Påfyllningsindikatorn för salt 11 och/eller sköljglans 10 lyser inte.**
 - Påfyllningsindikatorn/-indikatorerna a avstängda.
 - Det finns tillräckligt med salt/sköljglans.
- **Påfyllningsindikator för specialsalt 11 lyser.**
 - Salt saknas
Fyll på specialsalt.
 - Sensorn känner inte igen salttabletter.
Använd annat specialsalt.

... vid diskning

- **Ovanligt mycket lödder**
 - Handdiskmedel i behållaren för sköljglans.
Spilld sköljglans leder till omfattlig skumbildning, avlägsna därför med en trasa.
- **Diskmaskinen stannar under diskningen.**
 - Strömavbrott.
 - Vattentillförseln är bruten.
- **Slag och slamrande ljud vid diskning**
 - Spolarmen tar i disken.
 - Disken är inte placerad på rätt sätt.
- **Slagljud från påfyllningsventilen**
 - Beror på hur vattenledningen är dragen och har ingen inverkan på funktionen. Kan ej åtgärdas.

... på diskgodset

- **Matrester på diskgodset.**
 - Disken står för tätt, diskkorgen överfull.
 - För lite diskmedel.
 - Ett för svagt diskprogram har valts.
 - Spolarmsrotationen förhindrad.
 - Spolarmsmunstyckena igentäppta.
 - Sil igensatt.
 - Silarna är felmonterade.
 - Avloppspumpen blockerad.
 - Överkorg till höger och vänster inte inställd på samma höjd.
- **Te- eller läppstiffleäckrar har inte helt avlägsnats.**
 - Diskmedel med alltför liten blekande effekt.
 - För låg disktemperatur.
 - För liten mängd/olämpligt diskmedel.
- **Vita fläckar på diskgodset/Glasen är mjölkiga.**

Om vattenledningsvattnet är hårt kan vissa beläggningar förekomma på disken när man använder fosfatfria maskindiskmedel.

- För liten mängd/olämpligt diskmedel.
- Ett för svagt program har valts.
- Inget/för liten mängd sköljglansmedel.
- Inget/för liten mängd specialsalt.
- Avhårdaren inställd på felaktigt värde.
- Locket till saltbehållaren inte ådraget.

Vänd er till diskmedelstillverkaren, i synnerhet när:

- disken efter programslut är mycket våt.
- kalkbeläggningar uppstår.

- **Mjölkiga, missfärgade glas, beläggningar som inte kan tvättas bort.**
 - Olämpligt diskmedel.
 - Glasen tål ej maskindisk.
- **Ränder på glasen och besticken, glas med metalliskt utseende.**
 - Alltför mycket sköljglansmedel.
- **Missfärgningar på plastföremål.**
 - För liten mängd/olämpligt diskmedel.
 - Ett för svagt program har valts.
- **Rostfläckar på besticken.**
 - Icke rostbeständiga bestick.
 - Salthalten i diskvattnet för hög, eftersom locket till saltbehållaren inte skruvats åt ordentligt eller också har salt spillts vid saltpåfyllningen.
- **Disken blir inte torr.**
 - Du öppnade luckan för tidigt och tog ut disken för snabbt.
 - Du har valt ett program utan torkning.
 - För liten mängd sköljglansmedel.

Ringa en serviceverkstad

Skulle ni inte lyckas åtgärda felet, vänd er till service. Närmaste serviceverkstad hittar du i förteckningen över serviceverkstäder. Anteckna uppgifterna från typskylten innan du tar kontakt med serviceverkstaden. Typskylten  sitter på luckan till diskmaskinen. Notera typnumret (1) och tillverkningsnummer (2).

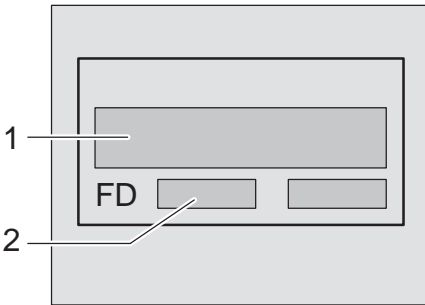

Varning

Observera att ett besök av tekniker **inte ens under garantitiden är gratis** om orsaken är felaktig användning av maskinen eller ett mindre fel som du själv kan avhjälpa.

Installation

Anlita en fackman för att ansluta diskmaskinen. Data för tilloppsledning och avlopp samt de elektriska anslutningsvärdena måste motsvara kraven. Se nedan samt i monteringsanvisningen.

Vid installationen, tänk på att utföra arbetsstegen i rätt ordning:

- Kontrollera vid leveransen
- Installation
- Avloppsanslutning
- Färskvattenanslutning
- Elektrisk anslutning

Säkerhetsanvisningar

- Utför installation och anslutning enligt installations- och monteringsanvisningarna.
- Vid installationen får diskmaskinen inte vara ansluten till elnätet.
- Förvissa dig om att vägguttaget är jordat enligt föreskrifterna.
- De elektriska anslutningsförutsättningarna måste stämma överens med uppgifterna på diskmaskinens typskylt.
- Om nätkabeln till denna maskin skadas, måste den bytas ut mot en särskild anslutningsledning. För undvikande av skador får dessa endast ersättas via service.
- Om diskmaskinen ska byggas in i ett högskåp, måste den vederbörligen sättas fast.
- Installera maskiner för underbyggnad samt integrerade maskiner endast under genomgående arbetsskivor, som är fastskruvade i angränsande skåp för att på så sätt garantera att de står stadigt.

- Installera inte maskinen i närheten av värmekällor (värmeelement, värmemagasin, ugnar eller andra apparater som alstrar värme) och bygg inte in den under en kokhäll.
- Stickproppen måste vara åtkomlig även när diskmaskinen står på plats.
- Vissa modeller:
Plasthöljet vid vattenanslutningen innehåller en elektrisk ventil, i tilloppslangen finns anslutningsledningarna. Skär inte igenom denna slang, doppa inte plasthöljet i vatten.



Varning

När maskinen inte står i en nisch och därmed en sidovägg är tillgänglig, måste området vid gångjärnen i luckan av säkerhetsskäl täckas på sidan (skaderisk). Täckbitarna kan ni införskaffa som extra-tillbehör hos service eller i fackhandeln.

Leverans

Diskmaskinen har genomgått en noggrann funktionskontroll på fabriken. Därifrån återstår små vattenfläckar i maskinen. De försvinner efter första diskningen.

Uppställning

Nödvändiga inbyggnadsmått framgår av monteringsanvisningen. Ställ maskinen vågrätt med hjälp av de ställbara fötterna. Se till att underlaget är stadigt.

- Underbyggnads- och integrerade maskiner som senare används som fristående maskiner, måste säkras så att de inte kan tippa, t. ex. genom att man skruvar fast dem i väggen eller genom att man bygger in dem under en genomgående arbetsskiva, som är fastskruvad i angränsande skåp.

- Diskmaskinen kan utan vidare byggas in mellan trä- och plastväggar i en bänkrad. När vägguttaget ska vara lätt tillgängligt efter inbyggnaden, måste det för att uppfylla tillämpliga säkerhetsföreskrifter kopplas via en allpolig brytare med minst 3 mm kontaktöppning.

Avloppsanslutning

- Se installationsanvisningen för nödvändiga uppgifter. Montera i förekommande fall vattenlås med avloppsmuff.
- Anslut avloppsslangen med hjälp av bifogade delar till vattenlåsets avloppsmuff.
Se till att avloppsslangen inte viks, kläms, förändras eller trasslar in sig och att inget täcklock i avloppet förhindrar avloppsvattnet från att rinna!

Färskvattenanslutning

- Se installationsanvisningen och anslut färskvattenanslutningen till vattenkranen med hjälp av bifogade delar. Se till att inte färskvattenanslutningen ligger i veck, är klämd eller har trasslat in sig.
- När man byter ut maskinen måste man alltid använda en ny vattentilloppslang.

Vattentryck:

minst 0,05 MPa (0,5 bar), maximalt 1 MPa (10 bar). Vid högre vattentryck: Koppla en tryckreduceringsventil före maskinen.

Vattentillförsel:

Minimum 10 liter/minut

Vattentemperatur:

Kallvatten är att föredra; vid varmvatten max. temp. 60 °C.

Elektrisk anslutning

- Maskinen får endast anslutas till växelström från 220 V till 240 V och 50 Hz eller 60 Hz via ett jordat vägguttag installerat enligt gällande föreskrifter. Se typskylten 32 beträffande säkring.
- Väggtuttet måste finnas nära maskinen och vara lätt tillgängligt efter inbyggnaden.
- Ändringar i anslutningen får endast utföras av fackmän.
- En förlängning av nätanslutningskabeln får endast utföras av service.
- Vid användning av jordfelsbrytare får endast sådana med tecknet  användas. Endast dessa jordfelsbrytare uppfyller gällande föreskrifter.
- Diskmaskinen är utrustad med ett vattensäkerhetssystem. Tänk på att detta bara fungerar **när** maskinen är ansluten till elnätet.

Demontering

Beakta även här i vilken ordning arbetsstegen ska utföras.

- Avskilj maskinen från elnätet.
- Skruva av vattentillförseln.
- Lossa avlopps- och färskvattenanslutningen.
- Lossa skruvarna under arbetsskivan.
- Demontera sockeln om sådan finns.
- Dra ut maskinen och dra försiktigt ut slangen.

Transport

- Töm diskmaskinen och säkra lösa delar.
Maskinen måste tömmas på följande sätt:
 - Öppna vattenkranen.
 - Öppna luckan.
 - Slå på PÅ-/AV-omkopplaren 1. Indikatorerna för senast valda program tänds.
 - Välj program 4 med den högsta temperaturen knapp 5.
 - Tryck på Startknappen 9.
 - Stäng luckan.
Programmet startar automatiskt.
 - Öppna luckan efter ca 4 minuter.
 - Tryck på Startknappen 9 ca 3 sek. tills slutindikatorn 8 blinkar.
 - Stäng luckan.
Den återstående programtiden är ytterligare ca i minut. (Summertonen ljuder).
 - Slå ifrån 1 maskinen och stäng vattenkranen.
- Transportera endast maskinen upprätt. (Så att inget restvatten kan komma in i maskinens styrutrustning och leda till felaktigt programförlopp).

Frostsäkerhet

Om maskinen står i ett utrymme där det finns risk för frost (t. ex. sommarstuga), måste maskinen tömmas helt och hållet (seTransport).

- Stäng vattenkranen, lossa tilllopps-slangen och låt vattnet rinna ut.

Skrotning

Både förpackningen till en ny maskin och maskinen som ska skrotas innehåller värdefulla råvaror och materialen kan återvinnas.

Vid avfallshantering sortera de olika delarna var för sig beroende på sort.

Hör dig för med din fackhandlare eller kommunen om avfallshanteringen.

Förpackning

Alla plastdetaljer i maskinen betecknas med de internationellt standardiserade förkortningarna (t. ex. >PS< Polystyrol). Därmed är det vid skrotningen möjligt att sortera plastavfallet.

Beakta säkerhetsanvisningarna under "Vid leveransen".

Uttjänt diskmaskin

Beakta säkerhetsanvisningarna under "Vid skrotningen".



■ Denna maskin är märkt i enlighet med den europeiska riktlinjen 2002/96/EC för elektriska och elektroniska maskiner som ska skrotas (waste electrical and electronic equipment – WEEE). Riktlinjen anger ramarna för återtagande och återvinning av uttjänta produkter inom hela EU.

Barnsäkring *

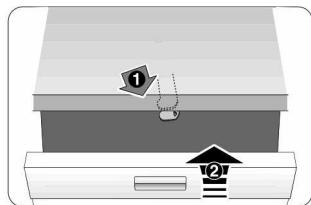

40

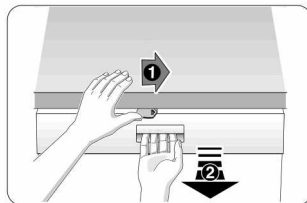

41

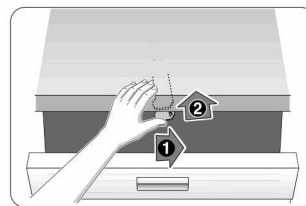

42

- 40 Slå på barnsäkringen.
- 41 Öppna luckan med barnsäkringen tillslagen.
- 42 Stäng av barnsäkringen.

Stäng alltid luckan helt och hållet, när du lämnar diskmaskinen. Endast på detta sätt kan du skydda dina barn för möjliga faror.

Spolmystycke för plåtar *

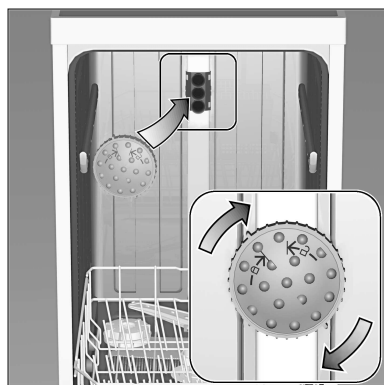

Med hjälp av detta spolmystycke kan man lätt rengöra stora plåtar eller galler samt tallrikar med en diameter större än 30 cm (gourmettallrikar, pastatallrikar, undertallrikar).
Ta ur överkorgen och sätt fast spolmystycket enligt teckningen.

Placera plåtarna enligt teckningen för att vattenstrålen ska kunna komma åt alla delarna (max 4 plåtar och 2 galler).

Använd alltid diskmaskinen med överkorgen eller bakplåtsspolhuvud!

* endast vissa modeller

AQUA-STOP-löfte

(bortfaller vid maskiner utan Aqua-Stop)

Utöver vanliga åtaganden enligt köpeavtalet och utöver vår apparatgaranti ersätter vi enligt följande villkor:

1. Uppstår vattenskada till följd av fel i Aqua-Stop-systemet, ersätter vi skadorna för privata brukare. För att garantera vattensäkerheten **måste** diskmaskinen anslutas till elnätet.
2. Detta ansvarslöfte gäller under maskinens hela livslängd.
3. En förutsättning för att löftet ska gälla är att maskin med Aqua-Stop är rätt installerad och ansluten i enlighet med vår anvisning. "Detta innefattar även fackmässigt installerad Aqua-Stop-förlängning (originaltillbehör)." Vårt löfte gäller inte vid defekta tilloppsledningarna eller felaktig armatur fram till Aqua-Stop-anslutningen vid vattenkranen.
4. Maskiner med Aqua-Stop behöver i princip inte övervakas under gång och vattenkranen behöver inte stängas efter fullbordad diskning. Vattenkranen behöver endast stängas inför längre bortovaro, t.ex. en flera veckor lång semester.

Robert Bosch Hausgeräte GmbH
Carl-Wery-Straße 34
81739 München

För direkt kontakt använd tel. nr. resp. fax nr. från den bifogade serviceförteckningen.

Bosch Info-Team:
DE Tel. 0180 / 5 30 40 50 (EUR 0,14/Min. DTAG)
AT Tel. 0660 / 59 95

Internet:
<http://www.bosch-hausgeraete.de>

9000 405 872 sv (8812)
640EV