

Astianpesukone



BOSCH

9000 404 715 (8811)

fi Käyttöohje

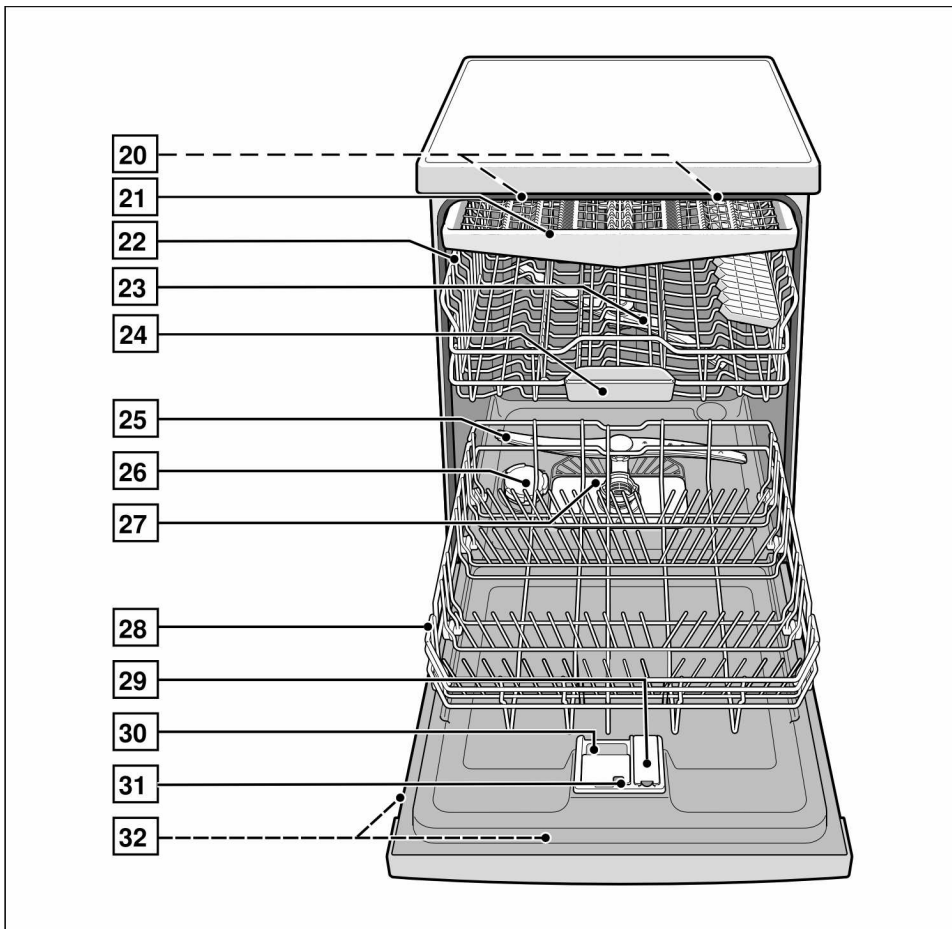
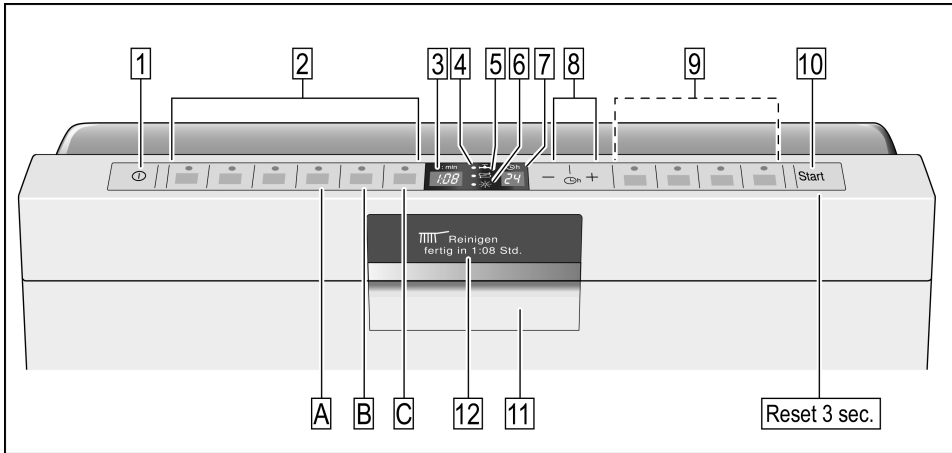

fi Sisältö

Turvallisuusohjeita	4	Hygienia	15
Toimituksen yhteydessä	4	Tehoalue	15
Asennuksen yhteydessä	4	Extrakuivaus	15
Päivittäisessä käytössä	4	Astioiden pesu	15
Kun perheessä on lapsia	4	Ohjelmatiedot	15
Lapsilukko (luukun lukitus)	4	AquaSensor	15
Vauriotapauksessa	4	Koneen kytkeminen toimintaan	15
Käytöstä poistetun laitteen kierrätys	5	Jäljellä olevan pesuajan näyttö	16
Tutustuminen laitteeseen ..	5	Näyttöruutu	16
Ohjaustaulu	5	Ajastin	16
Laite sisältä	5	Pesuohjelman päättymisen ...	16
Kielen valinta	6	Koneen kytkeminen toiminnasta	17
Vedenpehmennin	6	Pesuohjelman keskeyttäminen	17
Säätö	6	Pesuohjelman lopettaminen	
Erikoissuola	7	aikaisemmin (Reset)	17
Erikoissuolan käyttö	7	Pesuohjelman vaihtaminen ...	18
Suolan täyttötarpeen		Intensiivikuivaus	18
osoittimen/vedenpehmentimen		Sisävalo	18
kytkeminen pois päältä	8	Huolto ja hoito	19
HuuhTELUKIRKASTE	8	Koneen yleiskunto	19
Huuhtelukirkasteen annostusmäärän		Siivilät	19
säätö	9	Suihkuvarret	20
Huuhtelukirkasteen täyttötarpeen		Poistovesipumppu	20
osoittimen kytkeminen pois päältä	9	Vianetsintä	21
Astiat	9	... käynnistysvaiheessa	21
Konepesuun eivät sovellu	9	... astianpesukoneessa	21
Lasi- ja astiavauriot	9	... asetusvaiheessa	21
Astioiden asettaminen koneeseen	10	... pesun aikana	22
Astioiden ottaminen koneesta .	10	... astioissa	23
Kupit ja lasit	10	Huoltopalvelu	24
Kattilat	10	Asennus	24
Kääntyvä lautasteline	10	Turvallisuusohjeita	24
Ruokailuvälinelaatikko	11	Koneen toimitus	25
Pikkutavaroiden teline	11	Sijoitus	25
Astiakorin korkeuden säätäminen	11	Poistovesiliitaintä	25
Astianpesuaine	12	Tulovesiliitaintä	25
Annostele astianpesuaine	13	Sähköliitaintä	26
Pesuohjelmataulukko	14	Koneen irrotus	26
Pesuohjelman valinta	14	Koneen kuljetus	26
Vertailukoestuksia koskevia		Suojaus pakkasvaurioilta	26
huomautuksia	14	Kierrätysohjeita	27
Lisätoiminnot	15	Pakkausmateriaali	27
Pikaohjelma (VarioSpeed)	15	Käytöstä poistetut laitteet	27
Puolitäyttö	15		

Turvallisuusohjeita

Toimituksen yhteydessä

- Tarkista heti, onko pakkaus tai astianpesukone vaurioitunut kuljetuksen aikana. Älä ota vioittunutta konetta käyttöön. Mikäli epäilet koneen vaurioituneen, ota yhteyttä koneen toimittajaan.
- Hävitä pakkausmateriaali asianmukaisesti.
- Älä anna pakkausta ja sen osia lasten leikkeihin. Kartonki ja muovi saattavat aiheuttaa väärinkäytettynä tukehtumisvaaran.

Asennuksen yhteydessä

Katso kappaleesta »Asennus«, miten laitteen asennus ja liitäntä tehdään asianmukaisesti.

Päivittäisessä käytössä

- Käytä astianpesukonetta vain kotitalouksiin tarkoitettujen astioiden pesemiseen.
- Älä istu tai nouse avatun luukun päälle, kone saattaa keikahtaa. Kone saattaa keikahtaa.
- Varo täyttämästä koreihin liikaa astioita koneen ollessa vapaasti sijoitettava, ts. ei keittiön työtason alla. Kone voi kaatua.
- Älä kaada liuottimia pesutilaan. Räjähdyksivaara.
- Jos luukku on avattava pesuohjelman ollessa käynnissä, tee se varoen. Koneesta saattaa roiskua ulos kuumaa vettä.
- Aukaise astianpesukone vain täytön ja tyhjennyksen ajaksi. Näin vältetään loukkaantumisilta esim. kompastumisen johdosta.
- Noudata astianpesuaineen ja huuhtelukirkasteen pakkauksessa annettuja turvallisuus- ja käyttöohjeita.



Varoitus

Asettele veitset ja muut teräväkärkiset välineet ruokailuvälinelaaatikoon vaakasuoraan.

Kun perheessä on lapsia

- Kytke lapsilukko päälle, mikäli koneessa on sellainen. Lapsilukon tarkempi kuvaus on käyttöohjeen lopussa kannen käänteessä.
- Älä anna lasten käyttää astianpesukonetta tai leikkiä koneella.
- Pidä astianpesuaineen ja huuhtelukirkasteen pois lasten ulottuvilta. Ne saattavat aiheuttaa syöpymisoireita suussa, nielussa ja silmissä tai tukehtumisvaaran.
- Älä päästä pieniä lapsia avatun astianpesukoneen lähelle. Koneessa olevaa vettä ei saa juoda, siinä voi olla vielä huuhtelukirkaste- tai pesuainejäämiä. Varo, että lapset eivät pane sormiaan pesutablettirasiaan 24. Pienet sormet voivat jäädä puristuksiin rakojen väliin.
- Kun kone on asennettu kaapin päälle, varo että lapset eivät jää puristuksiin koneenluukun ja alapuolella olevan kaapin oven väliin avattaessa ja suljettaessa luukku.

Lapsilukko (luukun lukitus)

Lapsilukon kuvaus on käyttöohjeen lopussa kannen käänteessä.

Vauriotapauksessa

- Korjaukset saa suorittaa ainoastaan asianomaiset valtuudet omaava huoltoliike. Sitä ennen kone on kytkettävä irti sähköverkosta. Irrota pistotulppa pistorasiasta tai irrota sulake tai kytke sitä vastaava automaattisulake pois päältä. Sulje vesihana.

Käytöstä poistetun laitteen kierrätys

- Tee käytöstä poistettu laite heti käyttökelvottomaksi tapaturmien välttämiseksi myöhemmässä vaiheessa.
- Toimita laite asianmukaiseen jätehuoltopisteeseen.



Varoitus

Lapset voivat leikkiessään jäädä vahingossa astianpesukoneeseen (tukehtumisen vaara) tai joutua muihin vaaratilanteisiin.

Vaarojen välttämiseksi irrota verkkopistoke pistorasiasta, katkaise liitäntäjohto ja irrota se koneesta. Riko luukun lukko, jottei luukku mene enää kiinni.

Tutustuminen laitteeseen

Kuvat ohjaustaulusta ja koneen sisältä ovat käyttöohjeen alussa kannen käänteessä.

Tekstissä on viittauksia kuviin merkittyihin kohtiin.

Ohjaustaulu

- 1 Virtakytkin
- 2 Ohjelmavalitsimet **
- 3 Numeronäyttö
- 4 »Vedenoton tarkistuksen« osoitin
- 5 Suolan täyttötarpeen osoitin
- 6 Huuhtelukirkasteen täyttötarpeen osoitin
- 7 Ajastuksen näyttö
- 8 Ajastin
- 9 Lisätoiminnot **
- 10 Käynnistyspainike
- 11 Luukun avaaaja
- 12 Näyttöruutu

** Lukumäärä mallin mukaan

Laite sisältä

- 20 Sisävalo *
- 21 Ruokailuvälinelaatikko
- 22 Yläkori
- 23 Yläsuihkuvarsi
- 24 Pesutablettirasia
- 25 Alasuihkuvarsi
- 26 Suolan täyttösäiliö
- 27 Siivilät
- 28 Alakori
- 29 Huuhtelukirkasteen täyttösäiliö
- 30 Pesuainelokero
- 31 Pesuainekotelon lukitsin
- 32 Tyypikilpi

* mallin mukaan

Kielen valinta

Näyttöruudun kieleksi voit valita haluamasi asetuksista välillä L:01–L:19. Kielivalinnan tehdasasetuksena on L:01 (Deutsch).

Kieli	Asetus
Deutsch	L:01
English	L:02
Français	L:03
Nederlands	L:04
Italiano	L:05
ΕΛΛΗΝΙΚΑ	L:06
Español	L:07
Português	L:08
Svenska	L:09
Norsk	L:10
Suomi	L:11
Dansk	L:12
Türkçe	L:13
РУССКИЙ	L:14
Polski	L:15
Češ.	L:16
Magyar	L:17
Croatian	L:18
Slovenian	L:19

Kielen muuttaminen:

- Avaa luukku.
- Kytke kone päälle virtakytkimestä .
- Pidä ohjelmavalitsin painettuna ja paina niin kauan käynnistyspainiketta , kunnes numeronäyttöön tulee näkyviin H:0... .
- Päästä molemmat painikkeet irti.
- Paina ohjelmavalitsinta niin monta kertaa, kunnes numeronäyttöön syttyy tehdasasetus L:01.
- Näyttöruutuun tulee näkyviin »Deutsch«.
- Paina ohjelmavalitsinta . Säätoarvo kasvaa asteen verran valitsimen jokaisesta painalluksesta; korkein säätoarvo on L:19.
- Paina käynnistyspainiketta . Säätoarvo tallentuu koneen muistiin.
- Sulje koneen luukku.

Vedenpehmentin

Jotta astianpesukoneesi pesutuloksena on mahdollisimman hyvä, on koneessa käytettävän veden oltava »pehmeää«, ts. se saa sisältää vain vähän kalkkia. Muussa tapauksessa astioihin ja koneen sisäosiin jää valkeita kalkkijäämiä. Jos vesijohtoveden kovuusaste on yli 7° dH (= kuin säätoarvo H:01), vesi tulee pehmentää. Veden pehmentäminen tapahtuu vedenpehmentimeen lisättävän erikoissuolan (elvytyssuolan) avulla. Käytettävän vesijohtoveden kovuusaste vaikuttaa vedenpehmentimen säätöön ja tarvittavaan suolamäärään (katso taulukko).

Säätö

Erikoissuolan annostusmäärä voidaan säätää välillä H:00 – H:07.

Kun säätoarvoksi valitaan H:00, suolaa ei tarvitse annostella.

- Vesijohtoveden kovuuden saat selville kysymällä paikalliselta vesilaitokselta tai huoltopalvelusta.
- Katso säätoarvo vedenkovuustaulukosta.
- Avaa luukku.
- Kytke kone päälle virtakytkimestä .
- Pidä ohjelmavalitsin painettuna ja paina niin kauan käynnistyspainiketta , kunnes numeronäyttöön tulee H:0... .
- Päästä molemmat painikkeet irti. Valitsimen merkkivalo alkaa vilkkua ja numeronäyttöön syttyy tehdasasetus H:04.

Asetuksen muuttaminen:

- Paina ohjelmavalitsinta [C].
Säätöarvo kasvaa asteen verran valitsimen jokaisesta painalluksesta; korkein säätöarvo on **H:07**, jonka jälkeen näyttöön palautuu taas **H:00** (pois päältä).
- Paina käynnistyspainiketta [10].
Asetus tallentuu koneen muistiin.
- Sulje koneen luukku.

Vedenkovuustaulukko

Veden kovuusaste °dh	Kovuus-alue	mmol/l	Asetus koneessa
0-6	pehmeä	0-1,1	H:00
7-8	pehmeä	1,2-1,4	H:01
9-10	normaalisti	1,5-1,8	H:02
11-12	normaalisti	1,9-2,1	H:03
13-16	normaalisti	2,2-2,9	H:04
17-21	kova	3,0-3,7	H:05
22-30	kova	3,8-5,4	H:06
31-50	kova	5,5-8,9	H:07

Erikoissuola

Erikoissuolan käyttö

Lisää suolaa aina ennen koneen käynnistämistä. Näin mahdollisesti koneen pohjalle valunut suolaliuos huuhtoutuu heti pesuveden mukana pois koneesta ja vältetään korroosiolta.

- Avaa suolan täyttösäiliön korkki [26].
- Täytä säiliö vedellä (tarpeen vain ennen ensimmäistä käyttökertaa).
- Annostele sitten astianpesukoneeseen sopiva erikoissuola (**ei ruokasuolaa tai tabletteja**).
Vesi alkaa tällöin virrata täyttösäiliöstä koneeseen.

Heti kun suolan täyttötarpeen osoitin [5] syttyy ohjaustaulussa, lisää erikoissuolaa.

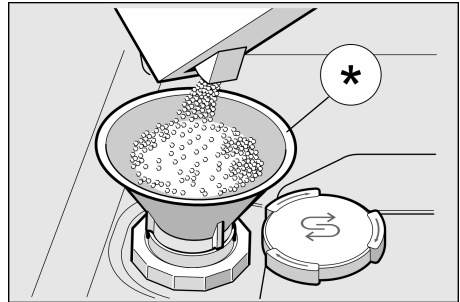

* mallin mukaan

Suolaa sisältävien astianpesuaineiden käyttö

Kun käytät yhdistelmäpesuaineita, joissa suola on jo mukana, ei yleensä tarvita erikoissuolaa, jos vedenkovuus on 21° dH (37° fH, 26° Clarke, 3,7 mmol/l). Kun vedenkovuus on yli 21° dH, erikoissuolaa on käytettävä.

Suolan täyttötarpeen osoittimen/vedenpehmentimen kytkeminen pois päältä

Jos suolan täyttötarpeen osoitin **5** häiritsee sinua (esim. kun käytät yhdistelmäpesuaineita, jotka sisältävät jo suolaa), voit kytkeä sen pois toiminnasta.

- Toimi kuten kohdassa »Vedenpehmentimen säätö« neuvotaan ja aseta arvoksi **H:00**. Vedenpehmentimen ja suolan täyttötarpeen osoitin on nyt kytketty pois toiminnasta.



Varoituksia

- Älä koskaan täytä astianpesuainetta säiliöön. Vedenpehmentimen vioittuu.
- Lisää suolaa aina ennen astianpesukoneen käynnistämistä korroosiovaurioiden välttämiseksi.

Huuhtelukirkaste

Heti kun huuhtelukirkasteen täyttötarpeen osoitin **6** syttyy ohjaustaulussa, lisää huuhtelukirkastetta.

Huuhtelukirkaste parantaa pesu- ja huuhtelutulosta, lasesta tulee kirkkaita ja astioista tahrattomia.

Käytä vain kotitalouskäyttöön valmistetuille astianpesukoneille tarkoitettua huuhtelukirkastetta.

Voit käyttää yhdistelmäpesuaineita, jotka sisältävät huuhtelukirkasteaineita, jos vedenkovuus on enintään 21 °dH (37 °F, 26 °Clarke, 3,7 mmol/l). Kun vedenkovuus on yli 21 °dH, huuhtelukirkastetta on käytettävä.

- Avaa huuhtelukirkastesäiliö **29** painamalla kannen kiinnintä ja nosta samalla kansi ylös.

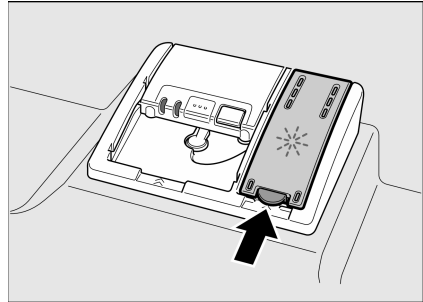

- Annostele huuhtelukirkastetta varovasti täyttöaukon max. merkkiin asti.

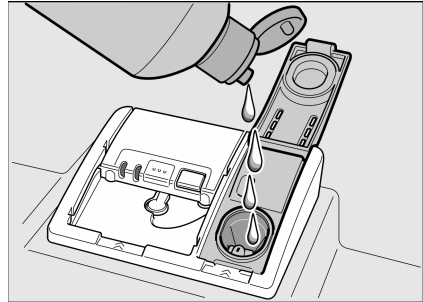

- Sulje kansi, niin että se napsahtaa kuuluvasti kiinni.
- Pyyhi tarvittaessa ylijääkynyt huuhtelukirkaste pois liinalla, jotta vältyt liialliselta vaahdonmuodostumiselta seuraavalla pesukerralla.

Huuhtelukirkasteen annostusmäärän säätö

Huuhtelukirkasteen annostusmäärä voidaan säätää välille $r:00 - r:06$.

Tehdasasetuksena on $r:05$.

Muuta asetusta vain, jos astioihin jää juovia (valitse pienempi asento) tai pisarajälkiä (valitse suurempi asento).

- Avaa luukku.
- Kytke kone päälle virtakytkimestä 1.
- Pidä ohjelmavalitsin A painettuna ja paina niin kauan käynnistyspainiketta 10, kunnes numeronäyttöön tulee $H:0...$
- Päästä molemmat painikkeet irti. Valitsimen A merkkivalo alkaa vilkkua ja numeronäyttöön syttyy tehdasasetus $H:04$.
- Paina ohjelmavalitsinta A niin monta kertaa, kunnes numeronäyttöön 3 syttyy tehdasasetus $r:05$.

Asetuksen muuttaminen:

- Paina ohjelmavalitsinta C. Säätöarvo kasvaa asteen verran valitsimen jokaisesta painalluksesta; korkein säätöarvo on $r:06$, jonka jälkeen näyttöön palautuu taas $r:00$ (pois päältä).
- Paina käynnistyspainiketta 10. Säätöarvo tallentuu koneen muistiin.
- Sulje koneen luukku.

Huuhtelukirkasteen täyttötarpeen osoittimen kytkeminen pois päältä

Jos huuhtelukirkasteen täyttötarpeen osoitin 6 häiritsee sinua (esim. kun käytät yhdistelmäpesuaineita, jotka sisältävät jo huuhtelukirkasteaineita), voit kytkeä sen pois toiminnasta.

- Toimi kuten kohdassa »Huuhtelukirkasteen annostusmäärän säätö« neuvotaan ja aseta arvoksi $r:00$.

Huuhtelukirkasteen täyttötarpeen osoitin 6 on nyt pois toiminnasta.

Astiat

Konepesuun eivät sovellu

- Ruokailuvälineet ja astiat, jotka ovat puuta.
- Arat korikoristelasetit, taidelasi ja antiikkiastiat. Niiden koristeet eivät kestä konepesua.
- Astiat, joissa on kuumuutta kestävämmiä muoviosia.
- Kupari- ja tina astiat.
- Astiat, joissa on tuhkaa, vahaa, konerasvaa tai maalia.

Astioissa olevat lasittamattomat kuvioinnit, alumiini- ja hopeaosat yleensä himmenevät pesussa tai niiden väri muuttuu. Myös jotkut lasilaadut (esim. kristalli) voivat muuttua sameiksi usean pesukerran jälkeen.

Lasi- ja astiavauriot

Syyt:

- Lasilaatu ja lasinvalmistusmenetelmä.
- Astianpesuaineen kemiallinen koostumus.
- Pesuohjelman vedenlämpötila.

Suositus:

- Käytä vain laseja ja posliiniasiotoita, jotka ovat valmistajan mukaan konepesun kestäviä.
- Käytä astianpesuainetta, joka on tarkoitettu hellävaraiseen pesuun.
- Poista lasit ja ruokailuvälineet mahdollisimman pian astianpesukoneesta pesuohjelman päätyttyä.

Astioiden asettaminen koneeseen

- Poista astioista isommat ruoantähteet. Astioita ei tarvitse esihuuhdella juoksevan veden alla.
- Aseta astiat koneeseen niin, että
 - ne ovat tukevasti paikoillaan eivätkä pääse kaatumaan.
 - pullot tms. astiat ovat koneessa ylösalaisin.
 - astiat, joissa on kaarevia osia tai syvennyksiä, ovat astiakorissa vinossa, jotta vesi pääsee valumaan pois syvennyksistä.
 - ne eivät estä suihkuvarsien 23 ja 25 pyörimistä.

Älä pese koneessa erittäin pieniä astioita, sillä ne saattavat pudota helposti koreista.

Astioiden ottaminen koneesta

Poista astiat ensin alakorista, niin vältty vesipisaroiden valumiselta yläkorista alakorissa olevien astioiden päälle.

Kupit ja lasit

Yläkori 22

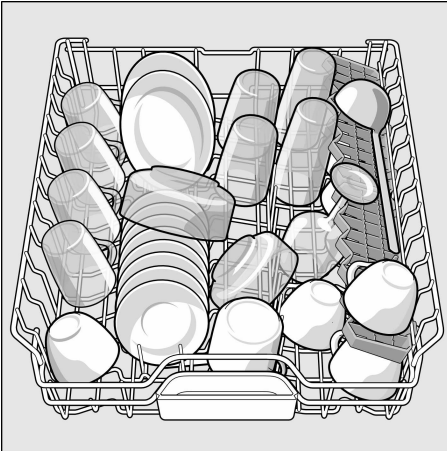

Kattilat

Alakori 28

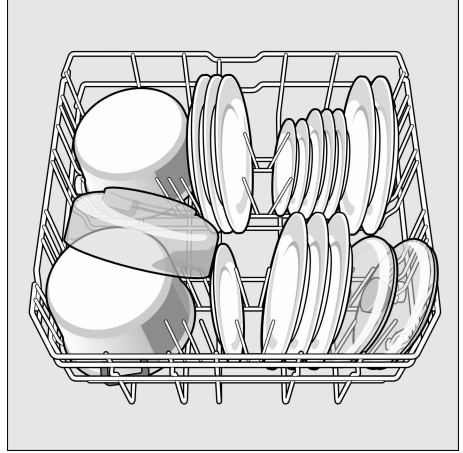

Kääntyvä lautasteline *

* mallin mukaan

Lautasteline voidaan kääntää toiseen asentoon, jolloin kattiloille, kulhoille ja lasille on enemmän tilaa.

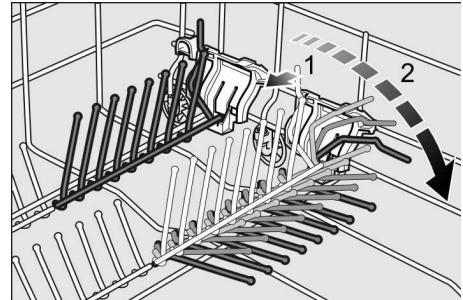

Ruokailuvälinelaatikko

Asettele ruokailuvälineet niille tarkoitettuun laattikkoon  kuten kuvassa.

Kun lajittelet ruokailuvälineet omiin ryhmiinsä, on ne helpompi poistaa koneesta pesun jälkeen.

Voit ottaa laatikon pois koneesta.

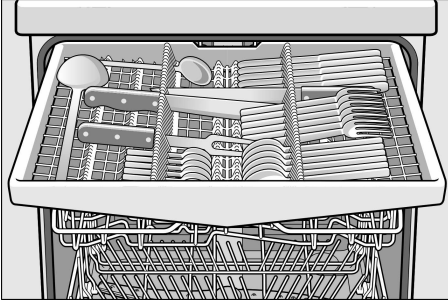

Pikkutavaroiden teline *

* mallin mukaan

Pidike pitää kevyet muovitarvat kuten esim. mukit, korkit tms. tukevasti paikoillaan.

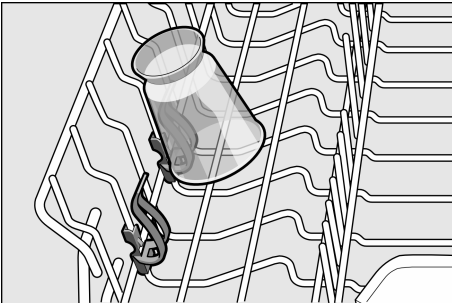

Astiakorin korkeuden säätäminen

Voit säätää yläkorin korkeuden 3 asentoon, kun ylä- tai alakorissa tarvitaan enemmän tilaa astioille.

Koneen korkeus 81,5 cm

	Yläkori	Alakori
Asento 1 max. Ø	16 cm	30 cm
Asento 2 max. Ø	18,5 cm	27,5 cm
Asento 3 max. Ø	21 cm	25 cm

Koneen korkeus 86,5 cm

	Yläkori	Alakori
Asento 1 max. Ø	18 cm	33 cm
Asento 2 max. Ø	20,5 cm	30,5 cm
Asento 3 max. Ø	23 cm	28 cm

- Vedä yläkori 22 ulos koneesta.
- **Laske** koria alemmaksi painamalla korin vasemmassa ja oikeassa ulkolaidassa olevat vivut sisäänpäin toinen toisensa jälkeen. Pidä samalla toisella kädellä kiinni korin yläreunasta, jottei kori pääse putoamaan.

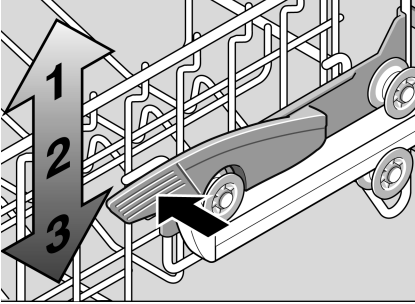

- **Nosta** koria ylemmäksi tarttumalla korin yläreunaan sivuista ja vedä kori ylöspäin.
- Ennen kuin asetat korin takaisin paikalleen, varmista, että kori on kummaltakin puolelta yhtä korkealla. Muuten koneen luukku ei mene kiinni eikä ylempään suihkuvarteen tule vettä.

Astianpesuaine

Voit käyttää astianpesukoneille tarkoitettuja pesutabletteja sekä jauhemaisia tai nestemäisiä astianpesuaineita, mutta älä käytä koskaan käsinpesuun tarkoitettuja astianpesuaineita. Astianpesutabletit sisältävät pesuaineen lisäksi usein myös huuhtelukirkasteen ja suolan (3in1) ja yhdistelmän mukaan (4in1, 5in1 jne.) vielä muita aineita kuten esim. lasin tai teräksen suojaamiseen tarkoitettuja aineita. Jos ne sisältävät huuhtelukirkasteen ja suolan, ei yleensä määrättyyn vedenkovuuteen asti tarvitse annostella ylimääräistä huuhtelukirkastetta eikä suolaa. Kun vedenkovuus on korkeampi ja käytät perinteisiä pesuaineita (jauhemaisia tai nestemäisiä astianpesuaineita tai -pesutabletteja, jotka eivät sisällä huuhtelukirkastetta eikä suolaa), annostele koneeseen huuhtelukirkaste ja suola. Kone annostelee automaattisesti oikeat määrät esiasetettujen vedenkovuuden ja huuhtelukirkastemäärän säätöarvojen mukaan.

Heti kun käytät yhdistelmäpesuaineita, pesuohjelma mukautuu pesuainetuotteisiin automaattisesti, jotta päästään parhaimpaan mahdolliseen pesu- ja kuivaustulokseen.

Ohje

Astianpesuaineen käyttöohjeiden tai pakkaukseen merkittyjen ohjeiden noudattaminen vaikuttaa ratkaisevasti astianpesuaineen tehokkuuteen.

Lisätietoja saat astianpesuainevalmistajien neuvontapisteistä.

Pesuainekotelo ja annostusapu

Pesuainekotelossa 30 olevien annostusmerkkien ansiosta on helppo annostella oikea määrä jauhemaista tai nestemäistä astianpesuainetta:

alaviiva:	15 ml
keskiviiva:	25 ml
täynnä:	50 ml

Annostele astianpesuaine

- Annostele astianpesuaine koteloon **[30]** (aseta tabletti koteloon poikittain, ei pystyy).
Annostelumäärä: katso valmistajan ohjeet astianpesuaineen pakkauksesta.
- Sulje pesuainekotelo työntämällä sen kansi ylös, niin että lukko napsahtaa kiinni.

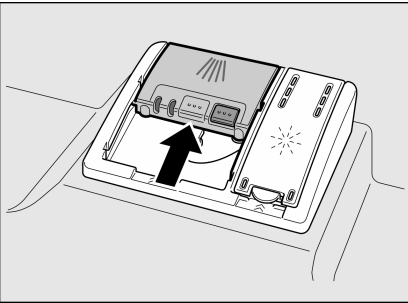

Pesuainekotelo avautuu automaattisesti oikeaan aikaan pesuohjelmasta riippuen. Jauhemainen tai nestemäinen pesuaine huuhtoutuu koneeseen ja liikenee tasaisesti veteen, tabletti putoaa sille tarkoitettuun rasiaan ja liikenee sieltä veteen.

Ohje

Kun astiat ovat vain vähän likaisia, annostele pesuainetta hieman tavallista vähemmän.



Varoituksia









- **Varo** asettamasta mitään pesutablettirasiaan **[24]**; tabletti ei tällöin liukene tasaisesti pesuveteen.
- Kun lisääst astioita koneeseen ohjelman käynnistymisen jälkeen, **älä** käytä tablettirasiaa **[24]** yläkorin kahvana. Tabletti saattaa olla jo rasiassa ja joudut kosketuksiin osittain liuenneen tabletin kanssa.

Huomautuksia

- Pääset optimaaliseen pesu- ja kuivaustulokseen käyttämällä perinteistä astianpesuainetta ja sen lisänä suolaa ja huuhtelukirkastetta.
- Pikaohjelmissa on mahdollista, että pesutabletit liukenevat veteen eri lailla. Tällöin ei päästä aina täydelliseen pesutulokseen ja koneeseen voi jäädä veteen liukenemattomia pesuainejäämiä. Jauhemaiset pesuaineet sopivat paremmin tällaisille pesuohjelmille.
- Jos peset »tehopesu« ohjelmalla (vain joissakin malleissa), yksi pesutabletti riittää. Jos käytät jauhemaista astianpesuainetta, voit annostella vähän pesuainetta myös koneen luukulle.
- Vaikka huuhtelukirkasteen tai/ja suolan täyttötarpeen osoitin syttyy(syttyvät), pesuohjelma jatkuu moitteettomasti käytettäessä yhdistelmäpesuaineita (kun käytät näitä aineita, muista huuhtelukirkasteen lisäys vedenkovuuden ollessa yli 21 °dH – katso kappale »Huuhtelukirkaste«).
- Kun haluat vaihtaa yhdistelmäpesuaineesta perinteiseen pesuaineeseen, muista säätää vedenpehmentimeen ja huuhtelukirkasteen annostusmääräksi taas oikea säätöarvo.
- Kun käytät astianpesuaineita, joissa on veteen liukeneva suojakalvo: Tartu kalvoon vain kuivin käsin ja aseta pesuaine vain täysin kuivaan pesuainekoteloon, muutoin pesuaine saattaa jäädä kiinni koteloon.

Pesuohjelmataulukko

Taulukossa on annettu kaikki mahdolliset pesuohjelmat. Katso astianpesukoneesi ohjelmat koneen ohjaustaulusta.

Ohjelma	Astialaji ja likaisuus	Ohjelmavaiheet	Mahdolliset lisätoiminnot
Auto 65°–75° auto 	Kattilat, astiat ja ruokailuvälineet Hyvin likaiset	Sensoritekniikka optimoi ohjelmankulun astioiden likaisuuden mukaan.	kaikki
Auto 45°–65° auto 	Astiat ja ruokailuvälineet Normaalisti likaiset	Sensoritekniikka optimoi ohjelmankulun astioiden likaisuuden mukaan.	kaikki
Eko 50°  / eco	Astiat ja ruokailuvälineet Normaalisti likaiset	Esihuuhtelu Pesu 50° Välihuuhtelu Huuhtelu 65° Kuivaus	kaikki
Auto 35°–45° auto 	Astiat ja ruokailuvälineet Vähän likaiset	Sensoritekniikka optimoi ohjelmankulun astioiden likaisuuden mukaan.	Tehoalue Pikaohjelma ½ Puolitäyttö Extrakuivaus
Pika 45°  / 	Astiat ja ruokailuvälineet Vähän likaiset	Pesu 45° Välihuuhtelu Huuhtelu 55°	Extrakuivaus
Esihuuhtelu  / 	Vähän likaiset	Esihuuhtelu	ei mitään

Pesuohjelman valinta

Voit valita sopivan pesuohjelman astialajin ja likaisuusasteen mukaan.

Vertailukoestuksia koskevia huomautuksia

Lisälehtisessä »Vertailukoestuksia koskevia huomautuksia« on ilmoitettu, millaisissa olosuhteissa vertailukoestukset suoritettiin.

Lisätoiminnot

* mallin mukaan

Valittavissa lisätoimintojen valitsimilla.



Pikaohjelma (VarioSpeed) *

Toiminnolla >>Pikaohjelma<< voit lyhentää valitun ohjelman pesuaikaa noin 20%–50%. Valitun pesuajan muutos tulee näkyviin numeronäyttöön . Jotta pesutulos säilyy lyhennetyistä pesuajasta huolimatta optimaalisena, lisääntyy samalla veden- ja energiankulutus.



Puolitäyttö *

Kun pestäviä astioita (esim. laseja, kuppeja, lautasia) on vain vähän, voit käynnistää toiminnon »Puolitäyttö«. Samalla säästät vettä, energiaa ja aikaa. Annostele pesuainelokeroon hieman vähemmän pyykinpesuainetta kuin koko koneellista pestäessä.



Hygienia *

Pesuvaiheen aikana lämpötila nousee. Näin pesutuloksesta tulee hygieenisempi. Lisätoiminto on ihanteellinen esim. leikkuulautojen tai tutipullojen pesemiseen.



Tehoalue *

Sopii ihanteellisesti sekalaisten astioiden pesuun. Voit pestä samanaikaisesti likaisempia kattiloita ja pannuja alakorissa ja normaalisti likaantuneita astioita yläkorissa. Alakorissa suihkupaine on voimakkaampi ja pesulämpötila hieman korkeampi.



Extrakuivaus *

Korkeamman huuhtelulämpötilan ja pidemmän kuivausvaiheen ansiosta myös muoviosat kuivuvat hyvin. Energiankulutus on hieman korkeampi.

Astioiden pesu

Ohjelmatiedot

Pesuohjelmatiedot (kulutustiedot) löydät pikakäyttöohjeista. Ilmoitetut tiedot on mitattu normaali olosuhteissa ja vedenkovuuden säätöarvon ollessa $H:04$. Eri seikat kuten esim. veden lämpötila tai vedenpaine voivat vaikuttaa mitattuihin arvoihin.

AquaSensor *

* mallin mukaan

AquaSensor on optinen mittauslaite (valokenno), joka mittaa pesuveden sameutta.

AquaSensor aktivoituu ohjelmakohtaisesti. Kun Aquasensor on aktiivinen, kone voi käyttää samaa vettä myös seuraavassa pesuvaiheessa, jolloin veden kulutus pienenee noin 3–6 litraa. Jos vesi on likaista, se pumpataan ulos koneesta ja korvataan puhtaalla vedellä. Automaattiohjelmissa sovitetaan myös lämpötila ja pesuaika likaisuusasteen mukaan.

Koneen kytkeminen toimintaan

- Avaa vesihana täysin auki.
- Avaa luukku.
- Kytke kone päälle virtakytkimestä . Viimeiseksi valitun pesuohjelman näyttö alkaa vilkkua. Kone valitsee tämän ohjelman, jolle paina mitään muuta ohjelmavalitsinta . Numeronäytössä vilkkuu arvioitu ohjelman kesto aika.
- Paina käynnistyspainiketta .
- Sulje koneen luukku. Pesuohjelma käynnistyy.

Jäljellä olevan pesuajan näyttö

Kun valitset pesuohjelman, numeronäyttöön [3] tulee näkyviin jäljellä oleva pesuaika.

Veden lämpötila, astiamäärä ja astioiden likaisuusaste vaikuttavat pesuohjelman kestoaikaan ja se saattaa vaihdella (valitun pesuohjelman mukaan).

Näyttöruutu

Näyttöruudussa [12] osoitetaan ohjelmankulkuun liittyvien tietojen lisäksi myös lisätietoja kuten esim. lasisuoja aktiivinen.

Jollet halua, että lisätiedot tulevat näkyviin, toimi seuraavasti.

- Avaa luukku.
 - Kytke kone päälle virtakytkimestä [1].
 - Pidä ohjelmavalitsin [A] painettuna ja paina niin kauan käynnistyspainiketta [10], kunnes numeronäyttöön tulee *H:0...*
 - Päästä molemmat painikkeet irti. Valitsimen [A] merkkivalo alkaa vilkkua ja numeronäyttöön syttyy tehdasasetus *H:04*.
 - Paina ohjelmavalitsinta [A] niin monta kertaa, kunnes numeronäyttöön [3] syttyy tehdasasetus *E:0 I*.
- Asetuksen muuttaminen:
- Voit kytkeä tietokoneen (pesuohjelman lisätiedot) pois päältä *E:00* tai päälle *E:0 I* painamalla painiketta [C].
 - Paina käynnistyspainiketta [10]. Säättöarvo tallentuu koneen muistiin.
 - Sulje koneen luukku.

Ajastin

Voit siirtää pesuohjelman alkamista kaikkiaan 24 tuntia säätämällä käynnistymisajan tunnin välein.

- Avaa luukku.
- Kytke kone päälle virtakytkimestä [1].
- Paina painiketta [8] +, kunnes ajastimen näyttöön [7] tulee näkyviin *0 I*.
- Paina painiketta [8] + tai – niin monta kertaa, kunnes näytössä on haluamasi aika.
- Paina käynnistyspainiketta [10], ajastustoiminto on aktivoitu.
- Voit poistaa valitun käynnistymisajan painamalla painiketta [8] + tai – niin monta kertaa, kunnes ajastimen näyttöön [7] tulee näkyviin *00*.
Kun pesuohjelma ei ole vielä käynnistynyt, voit muuttaa vapaasti valitsemasi pesuohjelman.
- Sulje koneen luukku.

Pesuohjelman päättyminen

Ohjelma on päättynyt, kun numeronäyttöön [3] tulee näkyviin *0:00*.

Ohjelman päättymisestä ilmoitetaan lisäksi äänimerkillä.

Voit muuttaa tämän toiminnon seuraavasti:

- Avaa luukku.
- Kytke kone päälle virtakytkimestä [1].
- Pidä ohjelmavalitsin [A] painettuna ja paina niin kauan käynnistyspainiketta [10], kunnes numeronäyttöön tulee *H:0...*
- Päästä molemmat painikkeet irti. Valitsimen [A] merkkivalo alkaa vilkkua ja numeronäyttöön syttyy tehdasasetus *H:04*.
- Paina ohjelmavalitsinta [A] niin monta kertaa, kunnes numeronäyttöön syttyy tehdasasetus *b:02*.

Asetuksen muuttaminen:

- Paina ohjelmavalitsinta **C**.
Säätöarvo kasvaa asteen verran valitsimen jokaisesta painalluksesta; korkein säätöarvo on **b:03**, jonka jälkeen näyttöön palautuu taas **b:00** (pois päältä).
- Paina käynnistyspainiketta **10**, valitsemasi arvo tallentuu koneen muistiin.
- Sulje koneen luukku.

Koneen kytkeminen toiminnasta

Hetken kuluttua ohjelman päättymisestä:

- Avaa luukku.
- Kytke kone pois päältä virtakytkimestä **1**.
- Sulje vesihana (ei tarvitse, jos koneessa on Aqua-Stop).
- ota astiat pois koneesta, kun ne ovat jäähtyneet.



Varoitus

Kun otat astiat pois koneesta pesuohjelman päätyttyä, avaa luukku aivan auki. Älä jätä sitä raolleen, koska koneesta mahdollisesti ulostuleva vesihöyry saattaa vaurioittaa arkapintaisia työtasoja.

Pesuohjelman keskeyttäminen

- Avaa luukku.
- Kytke kone pois päältä virtakytkimestä **1**.
Merkkivalot sammuvat. Ohjelma jää koneen muistiin.
Kun kone on liitetty lämminvesiliitäntään tai kun se on jo ehtinyt lämmitellä vettä ja avasit koneen luukun, anna luukun olla raollaan pari minuuttia ennen kuin suljet sen.
Muussa tapauksessa luukku voi ponnahtaa auki ylipaineen vaikutuksesta tai vettä saattaa tulla ulos koneesta.
- Voit jatkaa ohjelmaa kytkemällä koneen taas päälle virtakytkimestä **1**.
- Sulje koneen luukku.

Pesuohjelman lopettaminen aikaisemmin (Reset)

- Avaa luukku.
- Paina käynnistyspainiketta **10** noin 3 sekunnin ajan. Numeronäyttöön **3** tulee **0:01**.
- Sulje koneen luukku.
Pesuohjelma päättyy noin minuutin kuluttua.
Numeronäyttöön **3** tulee näkyviin **0:00** (äänimerkki kuuluu).
- Avaa luukku.
- Kytke kone pois päältä virtakytkimestä **1**.
- Sulje koneen luukku.

Pesuhjelman vaihtaminen

Käynnistyspainikkeen [10] painamisen jälkeen ei pesuhjelmaa voi enää vaihtaa. Voit vaihtaa ohjelman vain toiminnon Pesuhjelman lopettaminen aikaisemmin (Reset) avulla.

Intensiivikuivaus

Kun valitset tämän toiminnon, huuhteluveden lämpötila korkeampi, jolloin kuivaustulos paranee entisestään. Pesuaika saattaa tällöin hieman pidentyä. (Varo pesemästä astioita, joissa on lämmölle arkoja osia!).

- Avaa luukku.
- Kytke kone päälle virtakytkimestä [1].
- Pidä ohjelmavalitsin [A] painettuna ja paina niin kauan käynnistyspainiketta [10], kunnes numeronäyttöön tulee *H:0...*
- Päästä molemmat painikkeet irti. Valitsimen [A] merkkivalo alkaa vilkkua ja numeronäyttöön syttyy tehdasasetus *H:04*.
- Paina ohjelmavalitsinta [A] niin monta kertaa, kunnes numeronäyttöön [3] syttyy tehdasasetus *d:00*.

Asetuksen muuttaminen:

- Painamalla valitsinta [C] voit kytkeä intensiivikuivauksen päälle *d:0 I* tai pois päältä *d:00*.
- Paina käynnistyspainiketta [10]. Säättöarvo tallentuu koneen muistiin.
- Sulje koneen luukku.

Sisävalo * [20]

Kun sisävalo on kytketty päälle, valo palaa luukun ollessa auki riippumatta siitä, onko virta kytketty koneeseen virtakytkimestä [1] vai ei. Kun luukku on kiinni tai raollaan, sisävalo ei pala.

- Avaa luukku.
- Kytke kone päälle virtakytkimestä [1].
- Pidä ohjelmavalitsin painettuna [A] ja paina niin kauan käynnistyspainiketta [10], kunnes numeronäyttöön tulee *H:0...*
- Päästä molemmat painikkeet irti. Valitsimen [A] merkkivalo alkaa vilkkua ja numeronäyttöön syttyy tehdasasetus *H:04*.
- Paina ohjelmavalitsinta [A] niin monta kertaa, kunnes numeronäyttöön [3] syttyy tehdasasetus *E:0 I*.

Asetuksen muuttaminen:

- Painamalla valitsinta [C] voit kytkeä sisävalon pois päältä *E:00* tai päälle *E:0 I*.
- Paina käynnistyspainiketta [10]. Säättöarvo tallentuu koneen muistiin.
- Sulje koneen luukku.

* mallin mukaan

Huolto ja hoito

Vältyt koneesi toimintahäiriöiltä, kun muistat tarkastaa ja huoltaa sen säännöllisesti. Tarkkaile sen tähden konettasi aika ajoin hieman tarkemmin.

Koneen yleiskunto

- Tarkista, onko pesutilassa rasvatai kalkkisaostumia.

Jos havaitset tällaisia saostumia, niin:

- kaada pesuainekoteloon pesuainetta. Käynnistä kone ilman astioita pesuohjelmalla, jonka lämpötila on mahdollisimman korkea.

Käytä koneen puhdistamiseen vain astianpesukoneille soveltuvia pesuaineita.

- Pyyhi luukun tiiviste säännöllisesti puhtaaksi kostealla liinalla.

Älä puhdistista astianpesukonetta höyrypuhdistimella. Valmistaja ei vastaa mahdollisista höyrypuhdistimen käytöstä aiheutuvista vahingoista.

Pyyhi koneen etupinta ja ohjauspaneeli säännöllisesti puhtaaksi nihkeällä liinalla: kostuta liina vain vedellä, johon on lisätty käsinpesuun tarkoitettua astianpesuainetta. Varo käyttämästä karheapintaisia sieniä ja hankaavia puhdistusaineita, niistä saattaa jäädä pintaan naarmuja.

Teräspintaiset laitteet: Vältä sieniliinojen käyttöä tai pese ne ennen ensimmäistä käyttökertaa monta kertaa huolellisesti korroosion välttämiseksi.



Varoitus

Älä käytä koskaan muita klooripitoisia kotitalouteen tarkoitettuja pesuaineita! Varo, terveydelle vaarallisia!

Erikoissuola ja huuhtelukirkaste

- Tarkkaile täyttötarpeen osoittimia 5 ja 6. Lisää tarvittaessa suolaa ja/tai huuhtelukirkastetta.

Siivilät

Siivilät 27 estävät pesuvedessä olevien karkeiden epäpuhtauksien pääsemisen pumppuun. Tällaiset epäpuhtaudet voivat tukkia siivilät.

Siiviläjärjestelmä koostuu karkeasiivilästä, litteästä hienosiivilästä ja mikrosiivilästä.

- Tarkista aina pesun jälkeen, onko siivilöihin jäänyt ruoantähteitä.
- Irrota siiviläsylinteri kuvassa osoitetulla tavalla ja poista siiviläjärjestelmä.

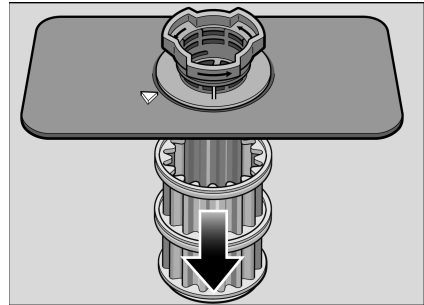
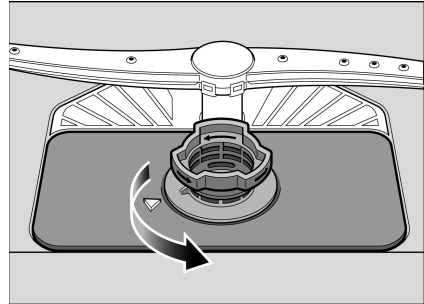

- Poista mahdolliset tähteet ja huuhto siivilät juoksevan veden alla.
- Kiinnitä siiviläjärjestelmä paikalleen päinvastaisessa järjestyksessä ja varmista, että nuolimerkit ovat kiinnittämisen jälkeen vastakkain.

Suihkuvarret

Kalkki ja epäpuhtaudet voivat tukkia suihkuvarsien [23] ja [25] suuttimet ja saada laakerit juuttumaan kiinni.

- Tarkista, ovatko suihkuvarret menneet tukkoon.
- Irrota yläsuihkuvarsi [23].
- Vedä alasuihkuvarsi [25] pois yläkautta.

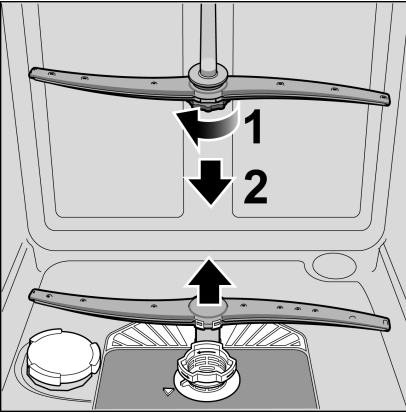

- Huuhto suihkuvarret juoksevan veden alla.
- Kiinnitä suihkuvarret takaisin paikoilleen napsauttamalla tai kiertämällä ne kiinni.

Poistovesipumppu

Pesuvelessä olevat karkeat ruoantähteet, jotka eivät jää siivilöihin, saattavat juuttua poistovesipumppuun, jolloin se ei enää toimi. Pesuvesi ei poistu koneesta, vaan jää siivilöiden yläpuolelle.

Tässä tapauksessa:

- Irrota aina ensin kone sähköverkosta.
- Irrota siivilät [27].
- Poista vesi, käytä tarvittaessa apuna pesusientä.
- Irrota pumpun suojakansi (kuten kuvassa) varovasti lusikan avulla, kunnes se napsahtaa auki, tartu sitten suojakanteen ja työnnä ensin ylöspäin, kunnes tuntuu vastusta, ja irrota sitten suojakansi itseesi päin vetäen.

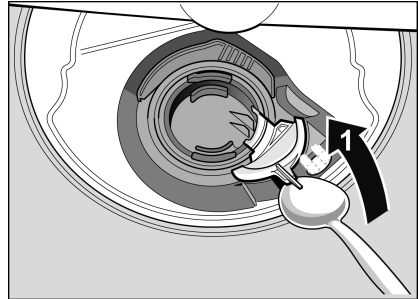

- Tarkista, onko sisätilassa roskia tms. ja poista ne tarvittaessa.
- Aseta suojakansi takaisin alkuperäiselle paikalleen, paina alas ja napsauta kiinni.

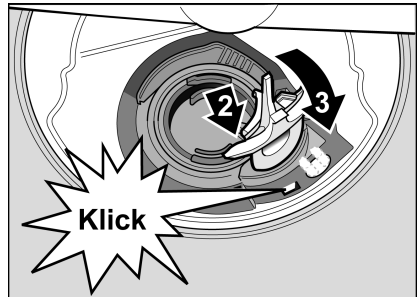

- Kiinnitä siivilät.

Vianetsintä

Kokemuksesta tiedämme, että useimmat päivittäisessä käytössä esiintyvät viat voi korjata itse, ilman että tarvitsee soittaa huoltoon. Näin säästyy myös turhia kustannuksia ja astianpesukone on nopeasti taas käytettävissä. Seuraavan luettelon avulla löydät helposti esiintyvien vikojen syyt.



Varoitus

Jos numeronäyttöön tulee virhekoodi **(E:01–E:30)**, irrota kone aina ensin sähköverkosta ja sulje vesihana.

Määrätyt viat (katso seuraava vianetsintätaulukko) voit korjata itse, kaikissa muissa tapauksissa soita huoltoon ja ilmoita, mikä virhe **E:XX** näytössä osoitettiin.



Varoitus

Muista: korjaukset saa tehdä vain alan huoltomies. Mikäli jokin komponentti on vaihdettava, on tärkeää, että käytetään vain alkuperäisiä varaosia. Ammattitaidottomasti tehdyistä korjauksista tai muiden kuin alkuperäisten varaosien käytöstä saattaa koneen käyttäjälle aiheutua vakavia vahinkoja ja vaaratilanteita.

... käynnistysvaiheessa

- **Kone ei käynnisty.**
 - Sulakkeessa on vikaa.
 - Pistoke ei ole pistorasiassa.
 - Koneen luukku ei ole kunnolla kiinni.

... astianpesukoneessa

- **Alasuuhkuvarsi pyörii hitaasti.**
 - Suihkuvarsi on juuttunut kiinni.
- **Luukun avaaminen on vaikeaa.***
 - Lapsilukko on kytketty päälle. Käyttöohjeen lopussa kannen käänteessä on ohjeet, miten lapsilukko kytketään pois toiminnasta.
* mallin mukaan
- **Luukku ei mene kiinni.**
 - Luukun vipu on väärässä asennossa. Palauta alkuasentoon painamalla luukku kiinni voimakkaasti.

... asetusvaiheessa

- **Asetuksen muuttaminen ei onnistu, pesuohjelma käynnistyy.**
 - Painettu väärää ohjelmavalitsinta. Keskeytä ohjelma (katso kappale »Pesuohjelman lopettaminen aikaisemmin (Reset)«) ja aloita alusta.
 - Ohjelman päättymistä ei odotettu.
- **Pesuainekotelon kansi ei mene kiinni.**
 - Pesuainekotelossa on liikaa pesuainetta tai mekanismi on juuttunut kiinni siihen tarttuneiden pesuainejäämien johdosta.
- **Pesuainekoteloon jää pesuainetta.**
 - Kotelo oli täytettäessä kostea.

- »Vedenoton tarkistuksen« 4
 - o **osoitin syttyy**
 - Vesihana kiinni.
 - Vedentulo on katkennut.
 - Vedenottoletku mutkalla.
 - Tuloveden siivilä on tukossa.
 - Kytke kone pois toiminnasta ja irrota koneen pistoke pistorasiasta.
 - Sulje vesihana.
 - Puhdista vedenottoletkun sihti.

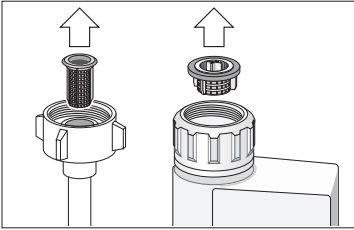

- Kytke kone taas sähköverkkoon.
- Avaa vesihana.
- Käynnistä kone.
- **Koneessa on vielä vettä ohjelman päätyttyä.**
 - **(E24)** Vedenpoistoletku on tukossa tai mutkalla.
 - **(E25)** Poistovesipumppu on juuttunut kiinni, poistovesipumpun suojakansi ei ole lukittunut (Katso Huolto ja hoito).
 - Siivilät ovat tukossa.
 - Ohjelma ei ole vielä päättynyt. Odota, kunnes ohjelma on päättynyt (numeronäyttöön tulee 0:00) tai valitse toiminto »Reset«.

- **Suolan** 5 **ja/tai huuhtelukirkasteen** 6 **täyttötarpeen osoitin ei syty.**
 - Täyttötarpeen osoitin/osoittimet kytketty pois toiminnasta.
 - Tarkista, onko suolaa/huuhtelukirkastetta riittävästi.
- **Erikoissuolan täyttötarpeen osoitin** 5 **sytyy.**
 - Suola puuttuu. Lisää erikoissuolaa.
 - Sensori ei tunnista suolatabletteja. Käytä toisentyypistä erikoissuolaa.

... pesun aikana

- **Tavallista enemmän vaahtoa**
 - Huuhtelukirkastekotelossa on käsinpesuun tarkoitettua astianpesuainetta. Pyyhi ylimääräinen huuhtelukirkaste heti pois liinalla, koska se aiheuttaa liiallista vaahton muodostumista.
- **Kone pysähtyy pesun aikana.**
 - Sähkövirran saanti on katkennut.
 - Vedentulo on katkennut.
- **Koneesta kuuluu pesun aikana hakkaavaa ääntä/kolinaa**
 - Suihkuvarsi osuu astioihin.
 - Astioita ei ole järjestetty koreihin oikein.
- **Täyttöventtiilit aiheuttavat hakkaavaa ääntä**
 - Ääni johtuu vesijohdon asennuksesta eikä sillä ole mitään vaikutusta koneen toimintaan. Korjaus ei ole mahdollista.

... astioissa

- **Astioihin jää ruoantähteitä.**
 - Astiat ovat liian lähellä toisiaan, korissa on liikaa astioita.
 - Liian vähän pesuainetta.
 - Pesuohjelma ei ollut riittävän tehokas.
 - Suihkuvarsien pyörintä estetty.
 - Suihkuvarsien suuttimet tukossa.
 - Siivilät ovat tukossa.
 - Siivilät eivät ole oikein paikoillaan.
 - Poistovesipumppu on juuttunut kiinni.
 - Yläkori ei ole yhtä korkealla oikealla ja vasemmalla puolella.
- **Tee tai huulipuna ei poistu astioista kunnolla.**
 - Pesuaineen valkaisuteho ei ole riittävä.
 - Pesulämpötila on liian alhainen.
 - Liian vähän pesuainetta/sopimaton pesuaine.
- **Astioihin jää valkoisia läikkiä/lasit jäävät maitomaisiksi.**

Käytettäessä fosfaatittomia pesuaineita ja vesijohtoveden ollessa kovaa astioihin ja pesutilan seiniin jää helposti valkoisia läikkiä.

- Liian vähän pesuainetta/sopimaton pesuaine.
- Valittu ohjelma ei ole riittävän tehokas.
- Huuhtelukirkaste puuttuu tai sitä on liian vähän.
- Erikoissuola puuttuu tai sitä on liian vähän.
- Vedenpehmennin on säädetty väärin.
- Suolasäiliön korkki ei ole kiinni.

Käänny astianpesuaineen valmistajan puoleen, etenkin silloin, kun:

- astiat ovat hyvin kosteita pesuohjelman päätyttyä.
- astioihin jää kalkkikerrostumia.

- **Lasien läpi ei näe ja niiden väri muuttuu, kalvo ei lähde pois pyyhkimällä.**
 - Sopimaton pesuaine.
 - Lasit eivät sovellu konepesuun.
- **Laseihin ja ruokailuvälineisiin jää juovia, lasien pinnalla on metallinhohtoisia värjäytyksiä.**
 - Liian paljon huuhtelukirkastetta.
- **Muoviosien väri on muuttunut.**
 - Liian vähän pesuainetta/sopimaton pesuaine.
 - Valittu ohjelma ei ole riittävän tehokas.
- **Ruosteläikkiä ruokailuvälineissä.**
 - Ruokailuvälineet eivät ole ruosteenkestäviä.
 - Pesuvedessä on liikaa suolaa, koska suolasäiliön korkki ei ole kunnolla kiinni tai suolaa on läikkynyt yli sitä lisättäessä.
- **Astiat eivät ole kuivia.**
 - Koneen luukku on aukaistu liian aikaisin ja astiat poistettu koneesta liian aikaisin.
 - Ohjelma on valittu ilman kuivausta.
 - Liian vähän huuhtelukirkastetta.

Huoltopalvelu

Jos et pysty korjaamaan vikaa itse, ota yhteys huoltoon. Lähimmän valtuutetun huoltoliikkeen löydät huoltoliikeluettelosta. Kun soitat huoltoon, ilmoita laitteen tyyppinumero (1) ja FD-numero (2), jotka on merkitty astianpesukoneen luukussa olevaan tyyppikilpeen [32].

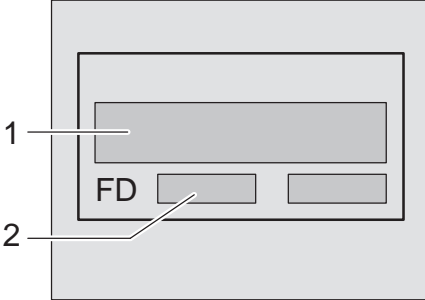

Varoitus

Muista, että joudut maksamaan huoltomiehen käynnistä aiheutuneet kulut itse **myös takuuajana**, jos kyseessä on koneen ohjeidenvastainen käyttö tai vika, jonka pystyy poistamaan annettujen ohjeiden avulla.

Asennus

Astianpesukone tulee liittää asianmukaisesti, jotta moitteeton toiminta on taattu. Tulo- ja poistovesiliitännässä on noudatettava seuraavissa kappaleissa tai asennusohjeessa annettuja ohjeita ja arvoja.

Noudata asennettaessa seuraavaa järjestystä:

- Toimitetun koneen tarkastus
- Sijoitus
- Poistovesiliitântä
- Tulovesiliitântä
- Sähköliitântä

Turvallisuusohjeita

- Sijoitus ja liitântä on tehtävä asennusohjeiden mukaisesti.
- Asennuksen aikana astiapesukoneen tulee olla irrotettuna verkosta.
- Varmista, että talon sähkömaadoitusjärjestelmä on asennettu määräystenmukaisesti.
- Sähköverkon liitântätietojen tulee olla samat kuin astianpesukoneen tyyppikilvessä annettujen tietojen.
- Jos laitteen verkkoliitântäjohto vioittuu, sen tilalle tulee vaihtaa erityinen liitântäjohto.
Turvallisuusyistä johdon saa vaihtaa ainoastaan valtuutettu huoltoliike.
- Kun astianpesukone sijoitetaan kaapistoon, kone on kiinnitettävä ohjeiden mukaisesti.
- Asenna työtason alle tai kalusteisiin sijoitettavat laitteet ainoastaan kiinteän työtason alle, joka on kiinnitetty viereisiin kalusteisiin ruuveilla, jotta laite pysyy tukevasti paikallaan.
- Älä asenna konetta lämmönlähteiden lähelle (lämpöpattereiden, lämmönvaraajien, uunien tai muiden lämpöä tuottavien laitteiden lähelle) tai keittotason alapuolelle.

- Koneen asennuksen jälkeen pistotulppaan tulee päästä hyvin käsiksi.
- Ei kaikissa malleissa: Vesiliitäntän muovikotelossa on sähköinen venttiili, jonka liitäntäjohdot on sijoitettu vedenottoletkuun. Älä katkaise letkua äläkä upota muovikotelo veteen.



Varoitus

Jos konetta ei ole sijoitettu kalusteisiin ja sen toinen sivuseinä ei ole peitetty, tulee luukun saranoiden alue suojata turvallisuussyistä (loukkaantumisvaara). Suojia saat lisätarvikkeina huoltopalvelusta tai alan liikkeistä.

Koneen toimitus

Astianpesukoneesi on koekäytetty tehtaalla perusteellisesti. Koekäytöstä on koneen sisälle saattanut jäädä pieni määrä vettä. Vesi poistuu ensimmäisessä pesussa.

Sijoitus

Katso tarvittavat asennusmitat asennusohjeesta.

Säädä kone vaakasuoraan säätöjalkojen avulla. Varmista asennettaessa, että kone seisoo tukevasti paikallaan.

- Jos työtason alle ja/tai kalusteisiin sijoitettavat laitteet sijoitetaan myöhemmin vapaasti lattialle, ne tulee varmistaa kaatumisen varalta. Ne on esim. kiinnitettävä seinän ruuveilla tai asennettava kiinteän työtason alle, joka ruuvataan kiinni viereisiin kalusteisiin.
- Laitteen voi sijoittaa keittiökalusteriviin puu- tai muoviseinien väliin. Jos pistotulppaan ei pääse asentamisen jälkeen helposti käsiksi, niin sähköliitäntän tulee olla suojattu riittävän tehokkaalla sulakkeella asiaankuuluvien turvallisuusmääräysten mukaisesti.

Poistovesiliitäntä

- Katso asennusvaiheet asennusohjeesta, kiinnitä tarvittaessa hajulukko, jossa on viemäriliitäntä.
- Liitä vedenpoistoletku hajulukon viemäriliitäntään oheisten osien avulla. Varmista samalla, ettei vedenpoistoletku mene mutkalle, jää puristuksiin tai kierry ja että vesi pystyy poistumaan esteettä!

Tulovesiliitäntä

- Liitä vedenottoletku asennusohjeiden mukaisesti vesihanaan oheisten osien avulla. Varmista samalla, ettei vedenottoletku mene mutkalle, jää puristuksiin tai kierry.
- Kun koneen tilalle vaihdetaan uusi, on käytettävä aina uutta vedenottoletkua.

Vedenpaine:

vähintään 0,05 MPa (0,5 bar), enintään 1 MPa (10 bar). Kun vedenpaine on korkeampi: varusta liitäntä paineenalennusventtiilillä.



Tuloveden määrä:

vähintään 10 litraa/minuutti

Tuloveden lämpötila:

suositeltavaa on kylmä vesi; lämminvesiliitäntässä veden lämpötila saa olla enintään 60 °C.

Sähköliitäntä







- Koneen saa liittää sähköverkkoon (220 V – 240 V ja 50 Hz tai 60 Hz) ainoastaan määräysten mukaisesti asennetun ja suojamaadoitetun pistorasian kautta. Vaadittava sulake, katso tyyppikilpi .
- Pistorasian tulee sijaita koneen lähellä ja siihen on päästävä asennuksen jälkeäen hyvin käsiksi.
- Muutoksia sähköliitännässä saa tehdä vain valtuutettu sähköasentaja.
- Pidennetyn verkkoliitäntäjohdon voi tilata vain huoltopalvelusta.
- Käytettäessä vikavirtasuojakytkintä, siinä tulee olla merkintä . Vain tämäntyyppiset suojakytkimet täyttävät nykyisin voimassa olevat määräykset.
- Kone on varustettu vesiturvajärjestelmällä. Huomioi, että se toimii **vain**, kun kone on liitetty sähköverkkoon.

Koneen irrotus

Noudata myös nyt seuraavaa järjestystä.

- Irrota laite sähköverkosta.
- Sulje vedentulo.
- Avaa poistovesi- ja tulovesiliitäntä.
- Avaa kiinnitysruuvit työtason pohjasta.
- Irrota jalustapaneeli, jos sellainen on asennettuna.
- Vedä kone pois asennustilasta ja vedä samalla varovasti letkusta.

Koneen kuljetus

- Tyhjennä astianpesukone vedestä ja varmista irtonaisten osien paikoillaan pysyminen. Tyhjennä kone kokonaan vedestä seuraavien ohjeiden mukaisesti:
 - Avaa vesihana.
 - Avaa luukku.
 - Kytke kone päälle virtakytkimestä . Viimeiseksi valitun pesuohjelman näytöt syttyvät.
 - Valitse pesuohjelma, jonka pesulämpötila on korkein mahdollinen. Numeronäyttöön  tulee näkyviin arvioitu ohjelman kesto-aika.
 - Paina käynnistyspainiketta .
 - Sulje koneen luukku. Ohjelma käynnistyy.
 - Avaa luukku noin 4 minuutin kuluttua.
 - Paina käynnistyspainiketta  niin kauan, kunnes numeronäyttöön tulee näkyviin .
 - Sulje koneen luukku.
 - Avaa luukku noin 1 minuutin kuluttua. Numeronäyttöön tulee .
 - Kytke kone pois päältä  ja sulje vesihana.
- Kuljeta konetta vain pystyasennossa. (Näin koneeseen jäänyt loppuvesi ei pääse koneen ohjaukseen, mikä saattaa vaikuttaa koneen toimintaan).

Suojaus pakkasvaurioilta

Jos kone on sijoitettu pakkaselle alttiiseen tilaan (esim. mökille), niin kone on tyhjennettävä kokonaan vedestä (katso Koneen kuljetus).

- Sulje vesihana, irrota vedenottoletku ja anna veden valua ulos.

Kierrätysohjeita

Uuden laitteen pakkaus ja käytöstä poistettu laite sisältävät arvokkaita raaka-aineita ja uudelleen käytettäviä materiaaleja.

Toimita yksittäiset osat lajiteltuna jätehuoltoon.

Lähempiä tietoja laitteen kierrätysmahdollisuuksista saat kodinkoneliikkeistä sekä kaupungin tai kunnan virastosta, jätehuoltoasioista vastaavilta henkilöiltä.

Pakkausmateriaali

Kaikki koneen muoviosat on merkitty kansainvälisten standardien mukaisilla lyhenteillä (esim. >PS< polystyreeni). Näin muovijäte voidaan konetta hävitettäessä lajitella lajikohtaisesti.

Noudata kohdassa »Toimituksen yhteydessä« annettuja turvallisuusohjeita.

Käytöstä poistetut laitteet

Noudata kohdassa »Kierrätys« annettuja turvallisuusohjeita.



Laitteessa on sähkö- ja elektroniikkaromusta annetun direktiivin 2002/96/EC mukainen merkintä (waste electrical and electronic equipment – WEEE). Direktiivi antaa puitteet käytöstä poistettujen laitteiden palautusoikeudesta ja hyödyntämisestä ja se koskee kaikkia EU-maita.

Lapsilukko *

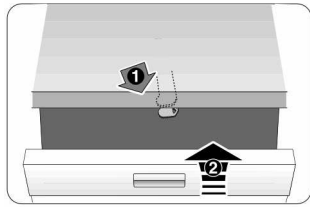

40

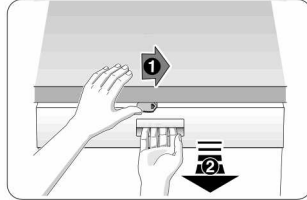

41

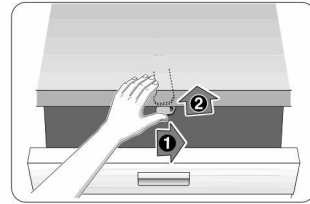

42

- 40 Kytke lapsilukko päälle.
- 41 Avaa luukku lapsilukon ollessa päällä.
- 42 Kytke lapsilukko pois toiminnasta.

Sulje koneen luukku aina kokonaan, kun poistut koneen luota. Vain näin toimimalla voit suojata lapset mahdollisilta vaaroilta.

Uunipeltisuihku *

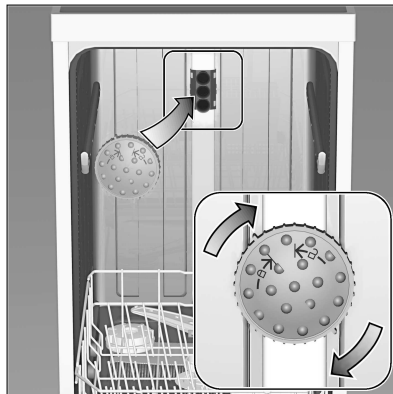

Suurikokoiset uunipellit ja -ritilät sekä lautaset, joiden halkaisija on yli 30 cm (Gourmet-lautaset, pastalautaset, tarjoilulautaset) voit pestä uunipeltien pesusuuttimen avulla. Poista ensin yläkori ja kiinnitä suihkusuihin paikalleen kuten kuvassa.

Jotta vesisuihku osuu kaikkiin osiin, sijoita pellit kuten kuvassa (max. 4 uunipeltiä ja 2 uuniritilää).

Käytä astianpesukonetta vain, kun yläkori tai uunipeltisuihku on paikallaan koneessa!

* ei kaikissa malleissa

AQUA-STOP-takuu

(ei koske laitteita, joissa ei ole Aqua-Stop-turvajärjestelmää)

Ostosopimuksessa olevien takuuvaatimusten ja meidän antaman konetakuun lisäksi myönnämme korvauksen seuraavin ehdoin:

1. Jos vesivahingon syynä on vika Aqua-Stop-turvajärjestelmässämme, niin korvaamme yksityiselle kuluttajalle aiheutuneet vahingot. **Koneen täytyy olla liitetty sähköverkkoon, jotta vesiturva on taattu.**
2. Tämä takuu on voimassa koneen koko käyttöajan.
3. Takuuvaatimuksen edellytyksenä on, että Aqua-Stop-järjestelmällä varustetun koneen asennus ja liitäntä on tehty ammattitaidolla. »Siihen kuuluu myös ammattitaidolla asennettu Aqua-Stop-letkunpidennys (alkuperäisvaruste).« Takuu ei kata vesihanaan asennettuun Aqua-Stop-liitäntään meneviä viallisia vedenottoletkuja tai liittimiä.
4. Aqua-Stop-järjestelmällä varustettuja koneita ei periaatteessa tarvitse tarkkailla käytön aikana eikä vesihanaa tarvitse sulkea käytön jälkeen. Mutta huomioi, että kotivakuutusehdoissa saattaa olla vaatimus hanan sulkemisesta sekä käytön valvonnasta. Vesihana on suljettava ainoastaan siinä tapauksessa, että asunnosta poistutaan pitkäksi aikaa, esim. monen viikon kestäväälle lomalle.

Robert Bosch Hausgeräte GmbH
Carl-Wery-Straße 34
81739 München

Kun tarvitset huoltopalvelun apua, löydät huollon puhelinnumeron ja faksi-numeron oheisesta huoltoliikkeiden luettelosta.

Bosch Info-Team:
DE Tel. 0180 / 5 30 40 50 (EUR 0,14/Min. DTAG)
AT Tel. 0660 / 59 95

Internet:
<http://www.bosch-hausgeraete.de>

9000 404 715 fi (8811)
640TV 3bel