



Kort och lätthanterlig: Allt som din diskmaskin behöver ...
 Läs dock monterings- och bruksanvisningarna innan du använder diskmaskinen första gången!

1

Ställ in avhärddaren *

Fråga ditt kommunala vattenverk efter **vattnets hårdhetsgrad** och **anteckna** nedan ...

* endast före första diskningen eller vid ändrad hårdhetsgrad

Läs av inställningsvärdet ...



°dH	Hårdhetsområde	mmol/l	Seg	A	B	C
0-6	mjukt	0-1,1	0	<input type="radio"/>	<input type="radio"/>	<input type="radio"/>
7-16	medel	1,2-2,9	1	<input checked="" type="radio"/>	<input type="radio"/>	<input type="radio"/>
17-21	hårt	3,0-3,7	2	<input checked="" type="radio"/>	<input checked="" type="radio"/>	<input type="radio"/>
22-35	hårt	3,8-6,2	3	<input checked="" type="radio"/>	<input checked="" type="radio"/>	<input checked="" type="radio"/>

Snabbt avklarat ... och ställ in

- Slå på PÅ-/AV-omkopplaren.
- Håll tangenten > intryckt och tryck på starttangenten tills **End** blinkar.
- Släpp knapparna. Indikatorn **End** blinkar och indikatorn **A** lyser (= steg 1).
- Ändra inställningen på följande sätt:
 - Tryck upprepade gånger på tangenten < tills det önskade steget är inställt.
 - Tryck på Start-tangenten. Indikatorerna **End** och "End" slocknar. Det inställda steget är lagrat.
 - Stäng luckan.

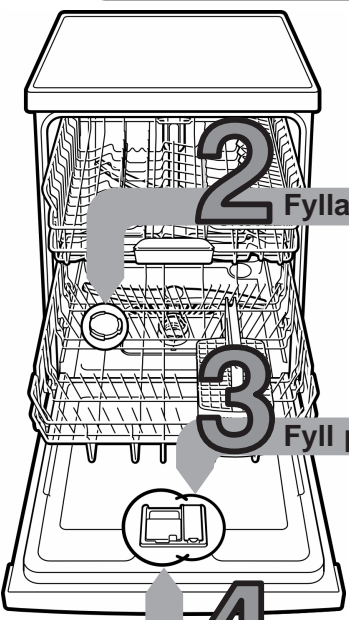

2

Fyll på specialsalt

Löser kalk (behövs inte vid inställningsvärde 0!) ...

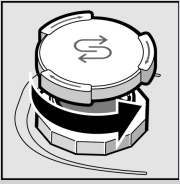

Vrid upp locket.

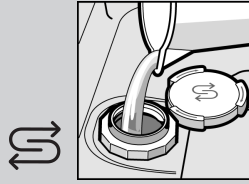

Fyll endast saltbehållaren med vatten före första diskningen.

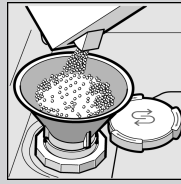

Fyll på **specialsalt** (aldrig diskmedel!).

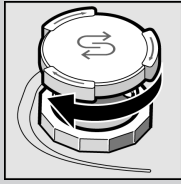

Stäng locket. Diska omgående.

3

Fyll på sköljglans

Skinande blankt ...

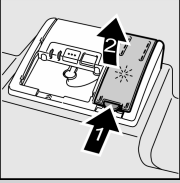

Tryck på markering 1, lyft lock 2.



Fyll på när sköljglansindikatorn lyser!

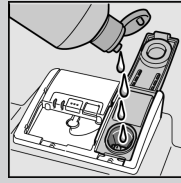

Fylla på **sköljglans**.

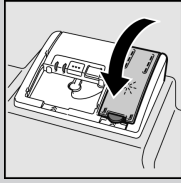

Stäng locket. KLICK!

4

Fyll på diskmedel

Mycket smuts, mycket diskmedel ...

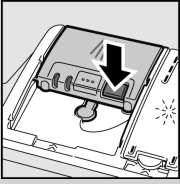

Öppna eventuellt lock (tryck på tangenten).



Obs
 Kombinerade produkter passar inte alla program, beakta tillverkarens råd.

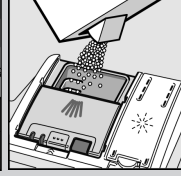
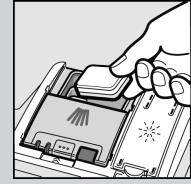

Fyll på **diskmedel**.

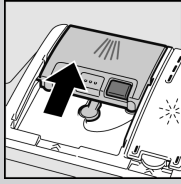

Stäng locket, tryck. PLOPP!

5

Starta maskinen

6

Välj ett program

Express, sparsam eller intensiv ...

Programöversikt

I denna översikt visas det max. möjliga antalet program. Vilka program din maskin har framgår av kontrollpanelen.

Programdata är laboratoriemätvärden enligt den europeiska normen EN 50242. Avvikelser i praktiken är möjliga. * halv normalbelastning

	Intensiv 70°	Normal 65°	Eco 50°	Skön 40°	Express 45°	För-diskning
Programtid i minuter	2:15	2:10	2:20	1:10	0:29*	0:15
Strömförbrukning i kWh	1,50	1,45	1,05	0,80	0,80	0,05
Vattenförbrukning i liter	15	14	12	13	10	4

9

Stäng av maskinen Allt klart ...

8

Starta program Maskinen kommer igång ...

7

Extrafunktioner **

Spara tid (VarioSpeed) ... med högre energianvändning får man samma disk- och torkresultat.

Halvfull maskin ... vid liten disk mängd, sparar vatten, energi och tid.

Intensivzon ... perfekt för blandat disk gods. Spoltryck och disktemperatur höjs något.

Hygien ... under sköljglanssköljningen höjs temperaturen. Därigenom uppnås en högre hygienisk status.

Extratorkning ... förbättrar torkningsresultatet genom höjd temperatur vid sköljning. (se upp med ömtåligt disk gods)

** beroende på modell

Underhåll och skötsel

För perfekt diskresultat ...

Rengöring av avloppspumpen

silars ...

kontrollera, rengör eventuellt

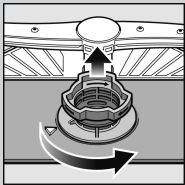

vråd silcylindern, ta bort silsystemet ...

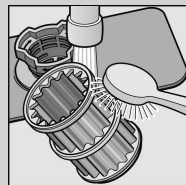

spola av under rinnande vatten ...

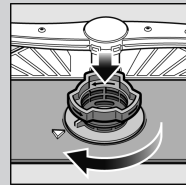

sätt tillbaka ...

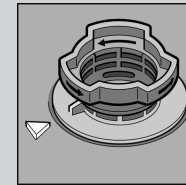

Skruva åt silsystemet OBSERVERA MARKERINGEN!

- Dra ur stickkontakten ur vägguttaget
- Ta bort silarna och ös ut vattnet
- Bänd upp täcksivan (→A)
- Kontrollera att det inte finns något främmande föremål i närheten av vinghjulet
- Se till att täcksivan snäpper fast (→B)
- Sätt silarna på plats

spolarmar ...

ta bort stopp/avlagringar

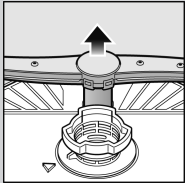

dra den undre armen uppåt ...

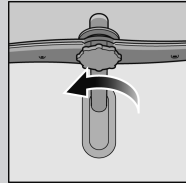

skruva loss den övre armen ...

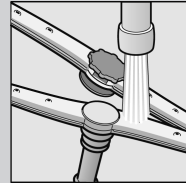

rengör spolmunstyckena under rinnande vatten (eventuellt med tandpetare) ...

sätt tillbaka den undre armen ...

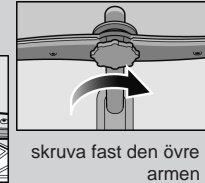
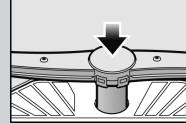

skruva fast den övre armen

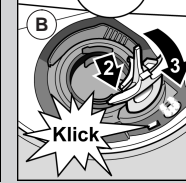
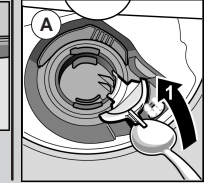

Avhjälpa mindre fel på egen hand ...

... det lönar sig att själv åtgärda felet!

Fel	Möjliga orsaker	Åtgärd
Indikator " " lyser.	Vattentillförseln hämmad eventuellt beroende på kalkavlagringar. Avloppsslangen är igentäppt eller vikt. Täcksivan till avloppspumpen inte monterad. Avloppspumpen blockerad.	<ul style="list-style-type: none"> ▶ Öppna vattenkranen. ▶ 1. Lossa vattenanslutningen. ▶ 2. Rengör silen (i vattenanslutningen). ▶ 3. Vattenflödet med öppen kran måste vara min. 10 l/min. Låt byta ut armaturen om flödet är lägre. ▶ Lägg vattenslangen så att det inte blir något veck på den. ▶ Lägg avloppsslangen utan veck. ▶ Montera täcksiva (se ovan). ▶ Gör ren avloppspumpen (se ovan).
Indikatorn " " blinkar.	Maskinen tekniskt defekt.	<ul style="list-style-type: none"> ▶ Ta kontakt med service. ▶ Dra ut kontakten ur vägguttaget.
Vatten kvar i diskmaskinen.	Programmet har ännu inte avslutats.	<ul style="list-style-type: none"> ▶ Stäng diskmaskinen och slå på den resp. avbryt programmet (se Avbryta programmet).
Rost på besticken.	Icke rostbeständiga bestick. Hårda knivblad är känsligare. Spår av rost från främmande föremål.	<ul style="list-style-type: none"> ▶ Använd bestick som tål maskindiskning. ▶ Diska aldrig föremål som kan rosta i maskinen.

Fel	Möjliga orsaker	Åtgärd
Disken är inte ren. Sand- eller grusliknande rester på diskgodset. 	Diskgods ligger på eller mot annat diskgods. För lite diskmedel. Olämpligt program har valts. Spolarmmunstyckena igentäppta. Silarna är smutsiga eller sitter inte fast. Spolarmarna blockerade.	<ul style="list-style-type: none"> ▶ Separera diskgodset, se till att diskgods inte kommer i kontakt med varann. ▶ Följ anvisningarna från tillverkaren (av diskmedlet). ▶ Välj ett program för hårdare smutsad disk. Rengör spolarmarna (se ovan). ▶ Rengör silarna (se ovan). ▶ Placera diskgodset så att spolarmarna kan rotera fritt.
Fläckar och ränder. Mjölkaktig beläggning på diskgodset (kan avlägsnas). Mjölkaktig beläggning, grumliga/matta glas (beläggningen kan ej avlägsnas).	Feldosering av sköljglans för mycket/för litet. Felaktigt inställd avhårdning. specialsalt fattas. Glaset tål ej maskindisk.	<ul style="list-style-type: none"> ▶ Vid ränder: Minska doseringen. ▶ Vid vatten- eller kalkfläckar: Öka doseringen. ▶ Ställ in avhårdaren rätt. ▶ Fyll på specialsalt. ▶ Använd glas avsedda för diskning i maskin. ▶ Använd diskmedel som är skonsamt för glas.
Diskgods av plast missfärgat.	För lite diskmedel. Missfärgning av livsmedelsfärg (tomatsås).	<ul style="list-style-type: none"> ▶ Följ anvisningarna från tillverkaren (av diskmedlet). ▶ Missfärgningen är ofarlig; Bleknar efter ytterligare diskningar.

Ytterligare upplysningar hittar du i bruksanvisningen

Avbryta program ...

Tryck på START-tangenten ca. 3 sekunder (Reset) under programmet.



Efter 1 minut är programmet slut. "programsluts-indikatorn lyser.



Stänga av maskinen

Plocka in disken på rätt sätt ...

Diskgods lämpligt för diskning i diskmaskin (utan rester av aska, vax, smörjfett, färg, klistretiketter; avlägsna stora rester av marmelad, mejerivaror och andra större matrester). Plocka in disken enligt bruksanvisningen och kontrollera att spolarmarna kan röra sig fritt.