



B36IB...

B36ET...

B36IT...

USE & CARE GUIDE

GUIDE D'UTILISATION ET D'ENTRETIEN

MANUAL DE USO Y CUIDADO



BOSCH

Contents

IMPORTANT SAFETY INSTRUCTIONS	4
Congratulations	5
Your new appliance	6
Installation	8
Connection to the power supply	8
Connecting the water	9
Switching on the appliance	9
Switching off and disconnecting the appliance	9
Functions	10
Variable interior design	10
Control panel	12
Setting the temperature	13
Super function	13
Setup mode	14
Settings which can be changed in setup mode	15
Vacation Mode	16
Sabbath Mode	16
Refrigerating	16
Freezing and storing	17
IceMaker	18
Operating noises	18
How to save energy	19
Defrosting	19
Cleaning the appliance	19
Odors	19
Warning messages via the display	20
Appliance self-test	20
Resetting factory settings	21
Water filter	21
Troubleshooting	24
Changing the bulb	26
Changing the odor filter	27
Service	27
Warranty	28
Français	29
Español	58

IMPORTANT SAFETY INSTRUCTIONS

READ AND SAVE THESE INSTRUCTIONS!

⚠ WARNING

When using this appliance, always exercise basic safety precautions, including the following:

1. Use this appliance only for its intended purpose as described in this Owner's Manual.
2. This refrigerator must be properly installed in accordance with the Installation Instructions before it is used.
3. Do not allow children to climb, stand or hang on the shelves in the refrigerator. They could seriously injure themselves and damage the refrigerator.
4. After your refrigerator is in operation, do not touch the cold surfaces in the refrigerator compartment, particularly when hands are damp or wet. Skin may adhere to these extremely cold surfaces.
5. Do not store or use gasoline or other flammable vapors and liquids in the vicinity of this or any other appliance.
6. In refrigerators with an automatic icemaker, avoid contact with the moving parts of the ejector mechanism, or with the heating element located on the bottom of the icemaker. Do not place fingers or hands on the automatic icemaking mechanism while the refrigerator is plugged in.
7. Do not refreeze frozen foods which have thawed completely.

8. Unplug your refrigerator before cleaning and making repairs.
NOTE: We strongly recommend that any servicing be performed by a qualified individual.
9. Before replacing a burned-out light bulb, set the on/off switch in the OFF position to turn off the lights in order to avoid contact with a live wire filament.
10. A burned-out light bulb may break when being replaced.
NOTE: Setting the refrigerator temperature controls to OFF does not remove power to the light circuit.

⚠ WARNING

RISK OF CHILD ENTRAPMENT

Child entrapment and suffocation are not problems of the past. Junked or abandoned refrigeration products are still dangerous... even if they will sit for "just a few days." If you are getting rid of your old appliance, please follow these instructions to help prevent accidents.

Before You Throw Away Your Old Refrigeration Product:

- Take off the doors.
- Leave the shelves in place so that children may not easily climb inside.

Electrical Connection

The appliance comes with an UL listed, 3-wire power supply cord.

The appliance requires a 3-wire receptacle.

The receptacle must be installed by a licensed electrician only.

Grounding instruction

This appliance must be grounded. In the event of a malfunction or breakdown, grounding will reduce the risk of electric shock by providing a path of least resistance for the electric current.

Improper connection of the equipment grounding conductor may result in electric shock. Have the appliance checked by a qualified electrician or service technician if you are in doubt as to whether the appliance has been properly grounded.

Some local regulations may require a separate ground. In such cases, the required accessory ground wire, clamp and screw must be purchased separately.

Never ground the appliance to plastic plumbing lines, gas lines or water pipes.

CFC DISPOSAL

Your old refrigerator may have a cooling system that used CFC's (chlorofluorocarbons). CFC's are believed to harm stratospheric ozone.

If you are throwing away an old refrigeration product, make sure the CFC refrigerant is removed for proper disposal by a qualified servicer. If you intentionally release this CFC refrigerant, you can be subject to fines and imprisonment under provisions of environmental legislation.

IMPORTANT

Save these instructions for local inspector's use. Observe all governing codes and ordinances.

Note to Installer – Be sure to leave these instructions with the Consumer.

Note to Consumer – Keep these instructions with your Owner's Manual for future reference.

Definitions

WARNING

DANGER – This indicates that death or serious injuries may occur as a result of not observing this warning.

CAUTION

CAUTION – This indicates that minor or moderate injuries may occur as a result of not observing this warning.

 This symbol is used to draw the user's attention to something in particular.

Congratulations

With the purchase of your new bottom freezer you have opted for a modern, high-quality domestic appliance.

Your bottom freezer is distinguished by its economical energy consumption.

Each appliance which leaves our factory is inspected thoroughly to ensure that it functions properly and is in perfect condition.

If you have any questions – particularly concerning installation and connection of the appliance – please do not hesitate to contact our customer service, see section "Service".

Further information and a selection of our products can be found on our home page.

Please read these operating instructions as well as the installation instructions and all information enclosed with the appliance and follow accordingly.

Retain all documents for subsequent use or for the next owner.

General information

The refrigerator compartment of this appliance is suitable for refrigerating food.

The freezer compartment of this appliance is suitable for:

- storing frozen food,
- freezing food,
- making ice.

This appliance is designed for domestic use only.

Your new appliance

2-door model

These operating instructions refer to several models. Diagrams may vary.

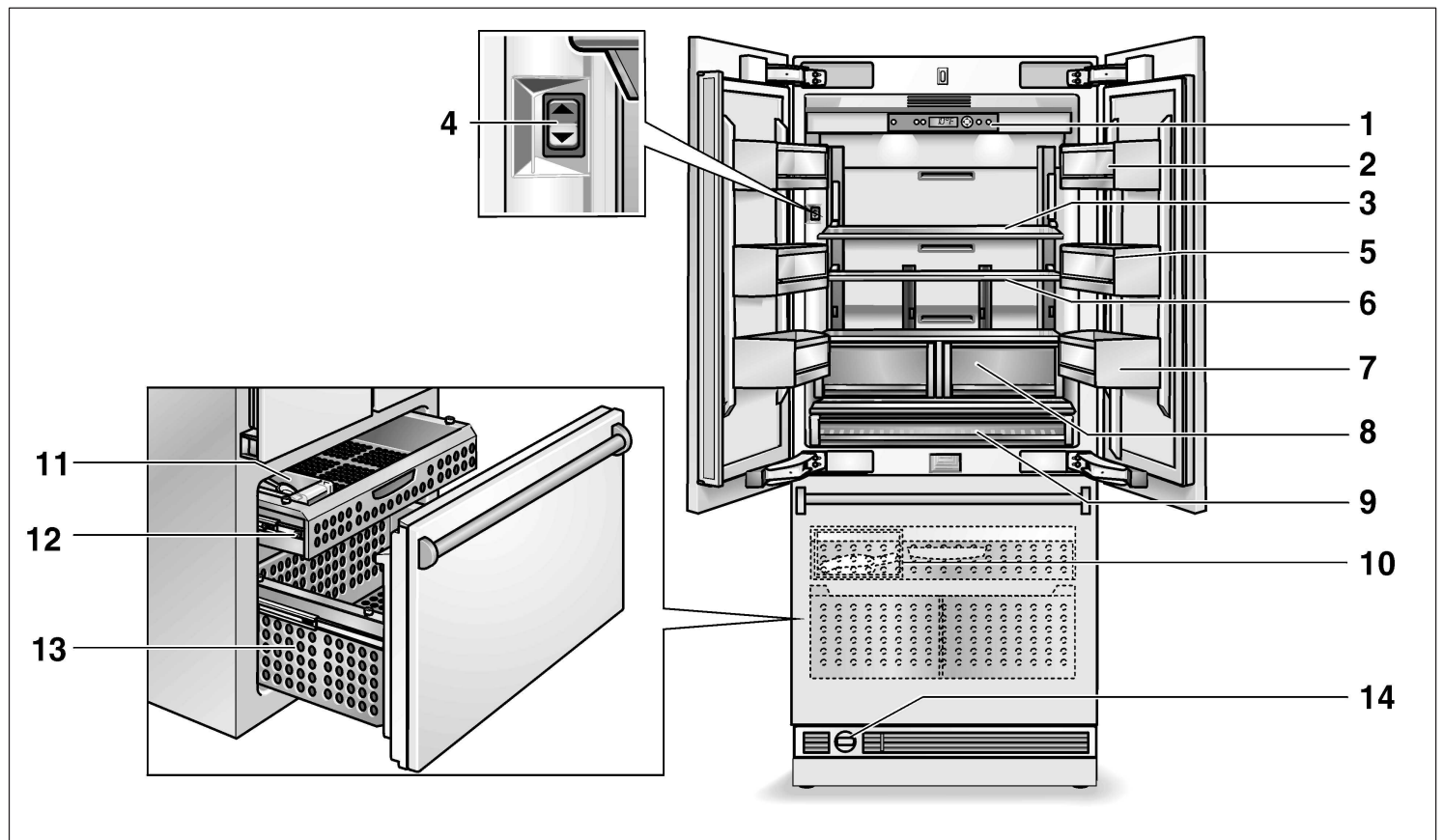

Refrigerator compartment

- 1 Control panel
- 2 Butter and cheese compartment for storage of various, condiments, bottles and jars
- 3 Motorized shelf
- 4 Button for Motorized shelf
- 5 Door storage bins

- 6 Glass shelves in refrigerator for storing cooked food, dairy products, meat products
- 7 Gallon door bin
- 8 Vegetable container
- 9 "Cool-fresh" drawer

Freezer compartment

- 10 Ice Maker *
- 11 Ice cube container
Capacity max. 5.5 lbs / 2.5 kg
- 12 Internal freezer drawer
- 13 Freezer door drawer
- 14 Water filter

* not visible

Your new appliance

3-door model (French door)

These operating instructions refer to several models. Diagrams may vary.

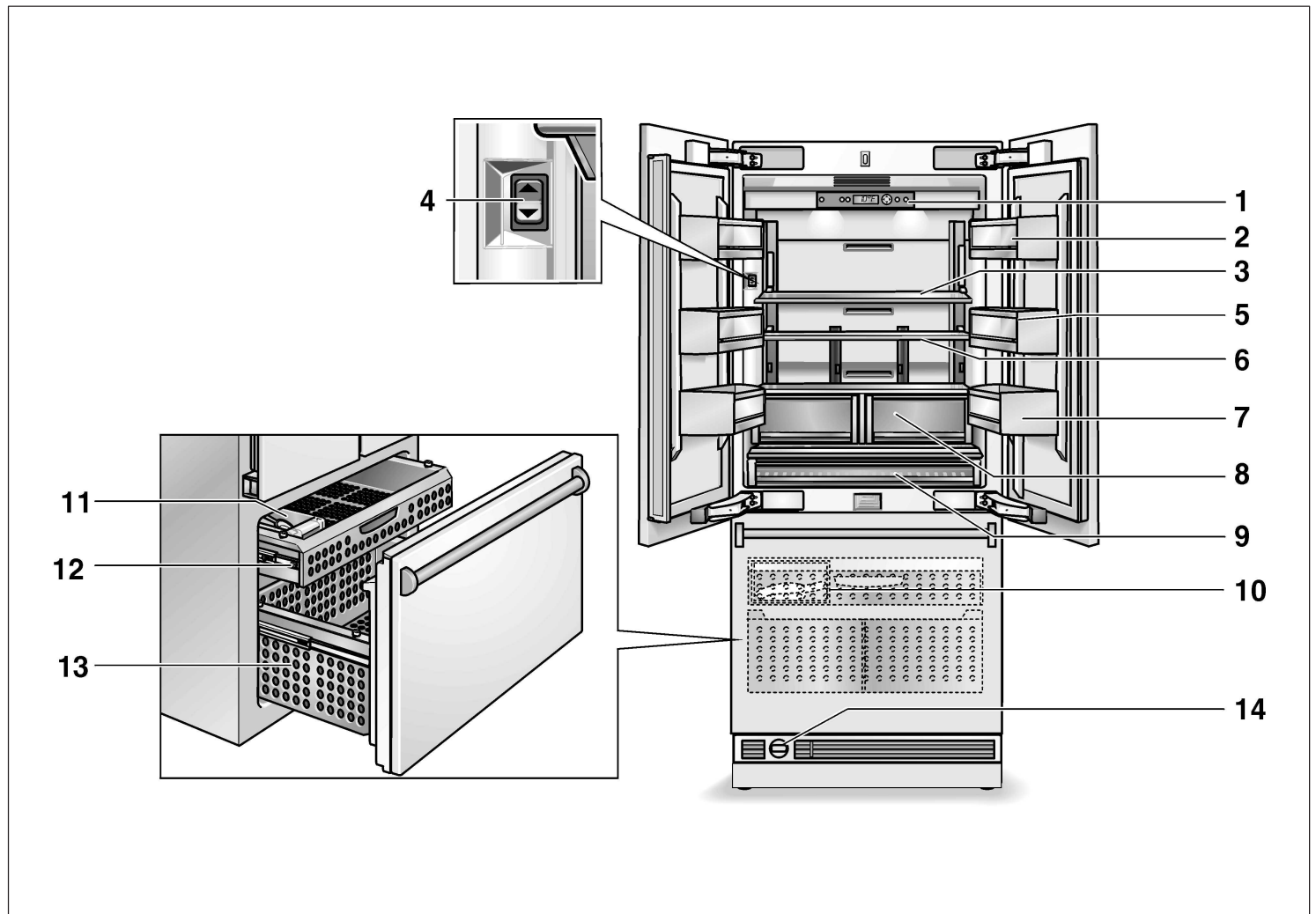

Refrigerator compartment

- 1 Control panel
- 2 Butter and cheese compartment for storage of various, condiments, bottles and jars
- 3 Motorized shelf
- 4 Button for motorized shelf
- 5 Door storage bins
- 6 Glass shelves in refrigerator for storing cooked food, dairy products, meat products
- 7 Gallon door bin
- 8 Vegetable container
- 9 "Cool-fresh" drawer

Freezer compartment

- 10 Ice Maker *
- 11 Ice cube container
Capacity max. 11 lbs / 5 kg
- 12 Internal freezer drawer
- 13 Freezer door drawer
- 14 Water filter

* not visible

Installation

WARNING

Do not install the appliance:

- outdoors,
- in an environment with dripping water,
- in rooms which are at risk of frost.

The appliance is very heavy – for empty weight see the following table:

Bottom Freezer (2-door, 3-door)
approx. 430 lbs / 195 kg

Installation room

The appliance should be installed in a dry, well ventilated room.

The ambient temperature should not drop below 55 °F (13 °C) or rise above 110 °F (43 °C), otherwise malfunctions may occur.

The installation location should not be exposed to direct sunlight and not placed near a heat source, such as an oven, radiator, etc. If installation next to a heat source is unavoidable, use a suitable insulating plate or observe the following minimum distances from the heat source:

- 1.2" (3 cm) from an electric cooker,
- 12" (30 cm) from an oil or solid-fuel cooker.

Installation cavity

It is important to observe the specified dimensions of the installation cavity for a trouble-free installation of the appliance and for the subsequent general view of the furniture front.

In particular ensure that the cavity is square. Squareness can be checked by suitable means, e.g. spirit level, diagonal measurements, etc.

Furniture/fixtures

The new appliance will be mounted securely to adjacent and overhead furniture/fixtures.

For this reason it is essential that all attachable furniture/fixtures are connected securely to the base or the wall by suitable means.

Base

To ensure that the appliance is installed securely and functions properly, the base must be flat and level.

The base must be made of a hard, rigid material.

The installation area must be the same height as the rest of the room.

On account of the heavy weight of a fully loaded appliance, a load-bearing base is required.

The fully-loaded weight for this appliance is approx. 1110 lbs / 500 kg.

If in doubt, contact an architect or a building expert.

Installing and connecting the appliance

CAUTION

Have the appliance installed by an electrician according to the enclosed installation instructions.

After installing the appliance, wait at least before switching on the appliance. During transit the oil in the refrigeration system may have moved.

Before switching on the appliance for the first time, clean the inside of the appliance.

Connection to the power supply

WARNING

Avoid Electrical Shock Hazard

- Plug into a grounded 3 prong outlet.
- Do not remove ground prong.
- Do not use an adapter.
- Do not use an extension cord.

Failure to follow these instructions can result in death, fire, or electrical shock.

Improper connection of the equipment grounding conductor may result in electric shock. Have the appliance checked by a qualified electrician or service technician if you are in doubt as to whether the appliance has been properly grounded.

The appliance comes with an UL listed, 3-wire power supply cord.

The appliance requires a 3-wire receptacle.

The receptacle must be installed by a licensed electrician only.

The receptacle must be fitted with a 10A fuse or higher. Please observe in this coherence the following table:

Appliance	MAX load at one time
Bottom Freezer 36" (2-door, 3-door)	6 Ampere

Connecting the water

A cold water connection is required for operation of the automatic ice maker. The water pressure must be between 25 and 120 p.s.i. (1.72–8.25 bar).

The installation must comply with local plumbing regulations and local and state laws.

A separate shut-off valve must be installed for the appliance water connection.

The shut-off valve for the water connection must not be behind the appliance. It is recommended to place the shut-off valve directly next to the appliance (base unit) or in another easily accessible location.

Switching on the appliance

- Press the **on/off** button.

When the appliance has been switched on, the appliance begins to cool down. When the doors are open, the interior lights come on.

- i** The preset temperatures (factory settings) are reached after some hours. Do not put any food in the appliance beforehand.

- i** Do not use the first ice cubes from the ice maker!
Discard the ice production of the first 24 hours after switching on the icemaker.

To change the preset temperatures
-> see "Setting the temperature".

Switching off and disconnecting the appliance

Switching off the appliance

- Press the **on/off** button.

- i** If switching off the appliance for a period longer than 2 weeks, remove the water filter. Before switching on the appliance again, install a new filter (see "Exchanging the filter").

Disconnecting the appliance

If you do not use the appliance for a prolonged period:

- Shut off the water supply line.
Shut off the water supply line several hours before switching off the appliance.
- Remove and discard the water filter. Secure the filter cap!
- Take all food out of the appliance.
- Pull out the mains plug or switch off the fuse.
- Empty the ice cube container.
- Clean the appliance interior (see "Cleaning the appliance").
- To prevent odors, leave the doors open.

Functions

Door alarm

If one of the appliance doors is left open, an alarm signal sounds after one minute.

The alarm is switched off with the **alarm off** button and by closing the door. If the door has still not been closed properly, the alarm sounds again after one minute.

French door style

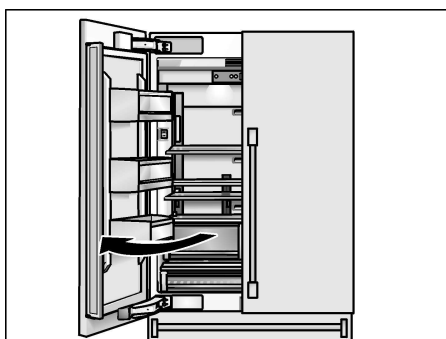

The 3-door variant allows for the left refrigerator compartment door to be opened without first having to open the right door.

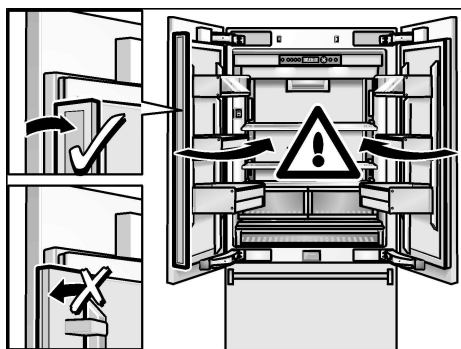

Care should be taken when closing the door. The appliance could become damaged!

The folding rail attached to the door of the left refrigerator compartment has to be folded if the doors are closed.

A heater is integrated in the folding rail for avoiding condensation and has to be switched on as soon as condensation forms on the rail.

Activate and deactivate the door heater

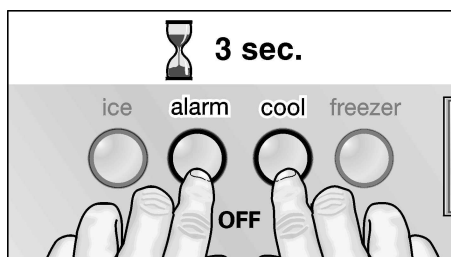

- ❑ Simultaneously hold down the **super cool** and **alarm off** buttons for 3 seconds.

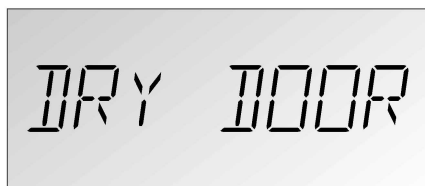

Motorized shelf

(Refrigerator compartment)

The appliance features a motorized height-adjustable shelf.

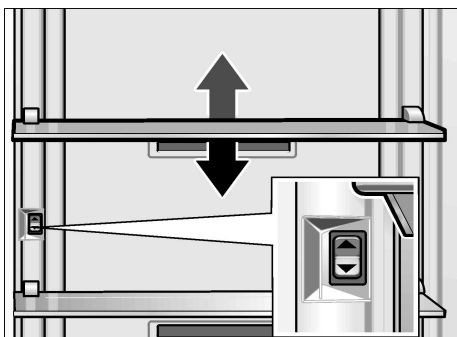

The height of this shelf can be adjusted when it is loaded.

- Toggle switch up: Shelf moves up
- Toggle switch down: Shelf moves down

- i** Maximum load of the motorized shelf: 22.1 lbs/10 kg

In case of overload the mechanism is blocked temporarily.

Variable interior design

Refrigerator compartment

You can re-arrange the shelves and the containers in the door inside the refrigerator compartment as required.

Glass shelves

The height of the glass shelves can be adjusted.

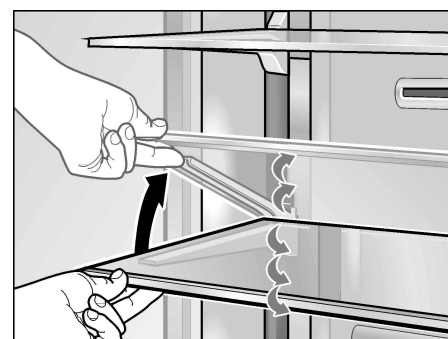

- ❑ Lift the shelf at the front and move it up or down in the guides.
- ❑ Lower the shelf to the required position and snap it into the preset openings in the guide.

To remove the shelves:

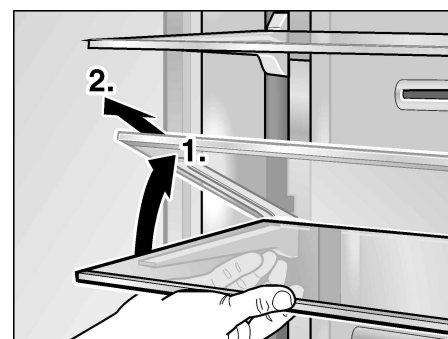

- ❑ Lift the shelf at the front, move it as far as the openings on the guide rail and remove.

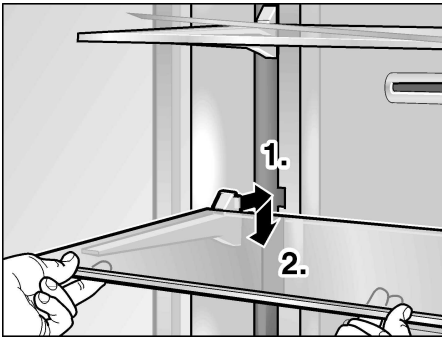

- ❑ Insert the shelf at the required height and press down.

Door storage compartment

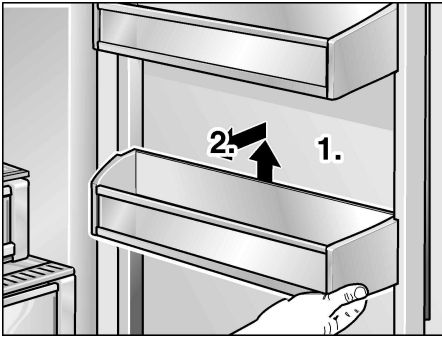

- ❑ Lift the container and remove.

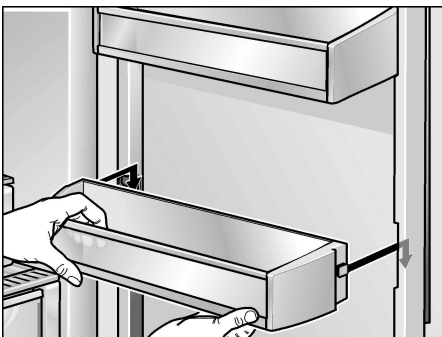

- ❑ Insert the container at the required height and press down.

Drawers

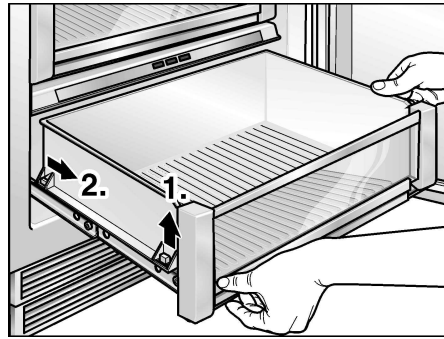

- ❑ To remove the drawers, lift them slightly and remove.

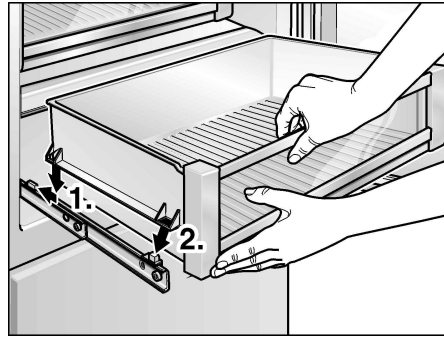

- ❑ To replace the drawers, lift them at the front slightly and reinsert in the pullout. Move the drawer upwards and slide it backwards.

Freezer compartment

The drawers in the freezer compartment can be taken out for cleaning.

- i** While taking out the big freezer drawer, the upper drawer has to be taken out first.

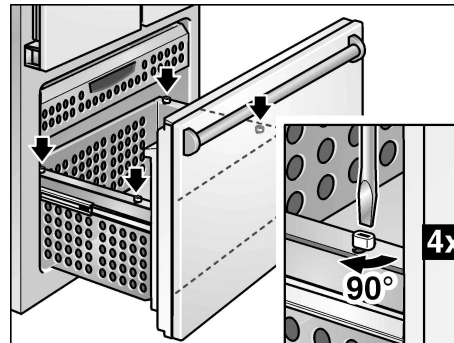

- ❑ Using a screwdriver, turn the locks on the pullouts by 90°.

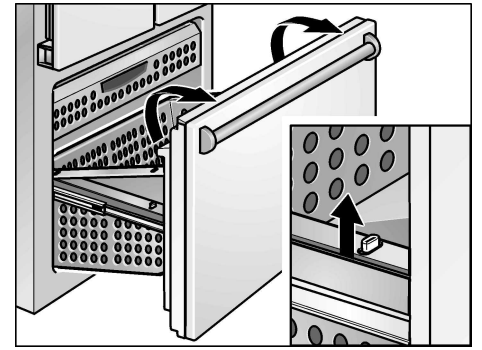

- ❑ To remove the drawers, lift them slightly and remove.
- ❑ To replace the drawers, lift them at the front slightly and reinsert in the pullout. Move the drawer upwards and slide it backwards. Using a screwdriver, turn the locks on the pullouts by 90°.

“Cool-fresh” drawer

The temperature in this compartment is kept at almost 0 °C. This provides optimum storage conditions for fresh food such as fish, meat and poultry.

The temperature in the “cool-fresh” drawer can be reduced slightly with the slide control.

We recommend the following controller position:

COLD: dairy
COLDER: Fish and meat

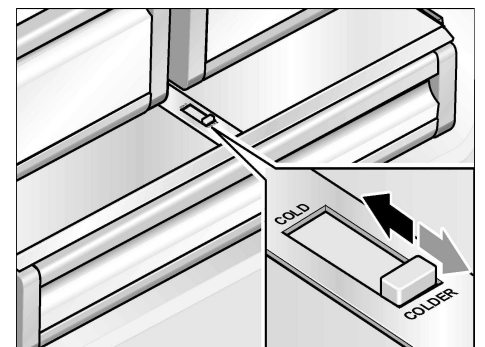

Control panel

To utilize all the functions of your appliance, we recommend that you familiarize yourself thoroughly with the control panel and the setting options.

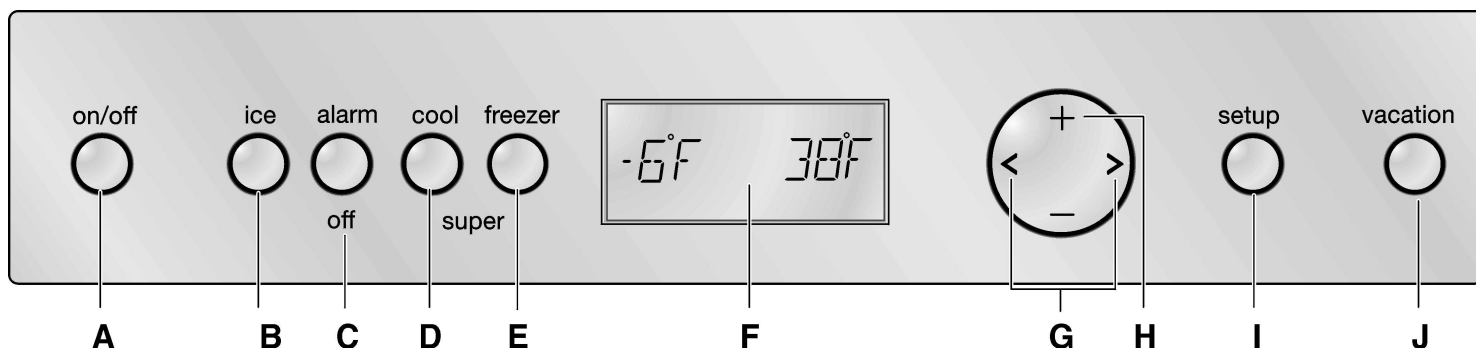

A on/off button

Switches the appliance on and off.

⚠ CAUTION!

The appliance is not isolated from the mains when switched off by the **on/off** button.

B ice button

Switches on/off the Ice Maker. See section on “Ice Maker”.

C alarm off button

Switches off the alarm. Warning messages via the display.

D super cool button

Switches the Super function on and off for the refrigerator compartment. See section on “Super function”.

E super freezer button

Switches the Super function on and off for the freezer compartment. See section on “Super function”.

F Display

The set required temperature of the appliance is indicated on the display. Activated special functions are indicated via symbols, e.g. Super function – **SUPER ❄**

In setup mode the menus as well as the setting options are indicated on the display. See section on “Setup mode”.

G < > buttons

Select the menus in setup mode. See section on “Setup mode”.

The required temperature adjustment is activated with the < > buttons.

See section on “Setting the temperature”.

H + – buttons

Select the available parameters of the menu.

See section on “Setup mode”.

The displayed temperature of the appliance is also changed with the + – buttons.

See section on “Setting the temperature”.

I setup button

This button activates and also ends setup mode. When setup mode is ended with the **setup** button, the changed settings are saved.

J vacation button

Switches Vacation mode on and off. See section on “Vacation mode”.

i Each button depression is acknowledged by a signal if the ON setting is activated in setup mode, TONE menu.

Symbols at Display

	Refrigerator compartment, see page 13.
	Freezer compartment, see page 13.
	The Super function is activated, see page 13.
	Setting options in setup mode, see page 15.
	The Vacation Mode is activated, see page 16.
	Ice Maker ON/OFF, see page 18.
	An Alarm is indicated, see page 20.
	Change water filter cartridge, see page 21.

Setting the temperature

To adjust the required temperature:

- ❑ Activate the setup mode with the < or > buttons.

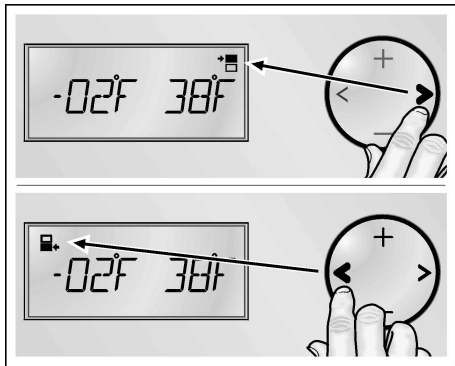

- < for the freezer compartment.
- > for the refrigerator compartment.
- ❑ Set the required temperature with the + (warmer) or - (colder) buttons.

Refrigerator

The temperature can be set from 35 °F to 46 °F (+2 °C to +8 °C). We recommend a setting of 37°F (+3 °C).

The temperature can be changed with the + buttons (warmer) or - (colder). The temperature can be adjusted in 1 °F (0.5 °C) steps.

To adjust the required temperature:

- ❑ Activate the setup mode with the > button. The symbol is displayed.

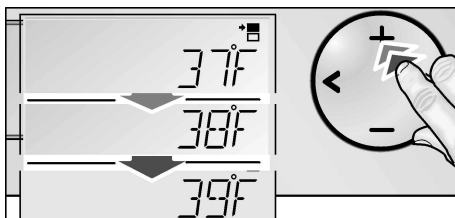

- ❑ Set the required temperature with the + (warmer) or - (colder) buttons.

Freezer

The temperature can be set from 7 °F to -9 °F (-14 °C to -23 °C). We recommend a setting of 0 °F (-18 °C).

The temperature can be changed with the + buttons (warmer) or - (colder). The temperature can be adjusted in 1 °F (0.5 °C) steps.

To adjust the required temperature:

- ❑ Activate the setup mode with the < button. The symbol is displayed.

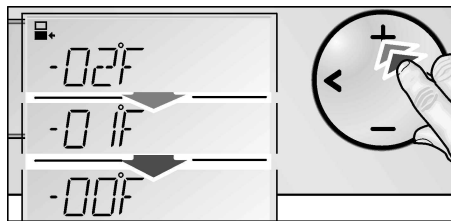

- ❑ Set the required temperature with the + (warmer) or - (colder) buttons.
- i Depending on the model, the appliance can also be switched off via the temperature setting.

When the highest temperature has been reached, OFF is displayed.

Super function

When the Super function is activated, the appliance is cooled as cold as possible to a preset temperature set at the factory.

- i After approx. 50 hours the refrigerator automatically switches back to the temperature set before Super function.

The Super function is ended:

- by pressing the Super button again,
- by activating the Eco function,
- by activating the Vacation mode,
- by activating the Sabbath mode.

Super cooling

The Super function is ideal for the rapid cooling of drinks and refrigerating large quantities of food.

The function is activated by pressing the **super cool** button.



The **SUPER** ❄ **REFRIGERATOR** symbol and the Super temperature are displayed.

Super freezing

The Super function is used to freeze large quantities of fresh food and should be switched on some hours before the fresh food is placed in the freezer. In general, 4–6 hours is adequate. If the max. freezing capacity is used, 24 hours are required.

The function is activated by pressing the **super freezer** button.



The **SUPER * FREEZER** symbol and the Super temperature are displayed.

Setup mode

There are several menus for adjusting the appliance functions to individual requirements. These adjustments can be made in Setup mode.

To activate setup mode:

- ❑ Press the **setup** button.

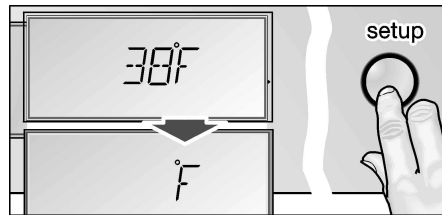

The first menu (temperature unit) is displayed.

To switch to the next menu:

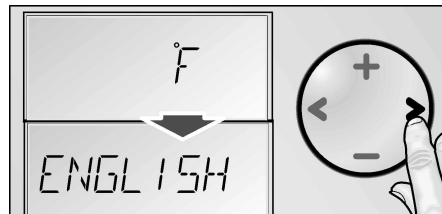

- ❑ Press the < or > button.
The next menu and the current setting (usually On/Off) are displayed.

To select between the different setting options within one menu:

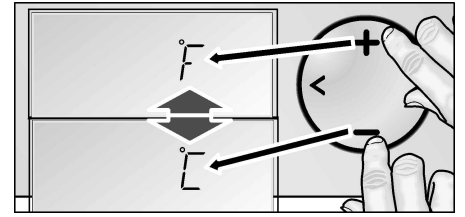

- ❑ Press the + or - button.
- i** A modified setting is saved when the next menu is selected with the < or > button.

To end setup mode:

- ❑ Press the **setup** button.
All modified settings are saved.
- i** If no button is pressed within 12 seconds, Setup mode ends automatically. All modified settings are saved. The required temperature is displayed again.

Settings which can be changed in setup mode

Menu	Setting options	Displayed text
Temperature unit	°F (degrees Fahrenheit) °C (degrees Celsius)	°F °C
Language	English French	ENGLISH FRANCAIS
Tone	On Off	TONE
Energy-saving mode (ECO function)	On Off	ECO MODE

Temperature unit

The temperature can be displayed in degrees Fahrenheit (°F) or degrees Celsius (°C).

- Press the **setup** button.

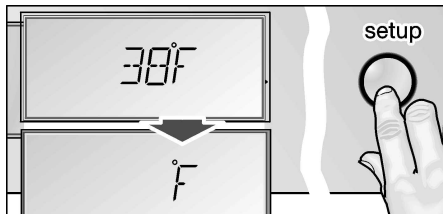

The first menu (temperature unit) is displayed.

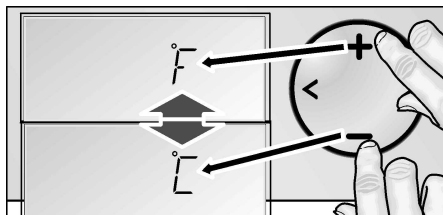

- Press the + or – button to switch between degrees Fahrenheit (°F) or degrees Celsius (°C).
- Press the **setup** button to save the setting.

Language setting

When the appliance has been switched on, error messages and settings in Setup mode are displayed in English.

Alternatively the information can be displayed in French.

- Switch on Setup mode.
- Press the > button until English is displayed.

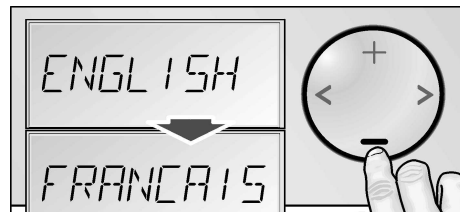

- Press the + or – button to switch to FRANCAIS.
- Press the **setup** button to save the setting.

Energy-saving mode

When the Economy function (Eco) is activated, the appliance switches to an energy-saving mode. This Economy functions set at the factory to be energetically more favorable. The background light of the display is reduced also.

The Economy function is activated in setup mode.



- Press the + or – button to change **ON/OFF**.
- Press the **setup** button to save the setting.

ECONOMY is displayed in the standard display.



The function is ended by:

- switching off the Eco function in setup mode
- activating the Super function
- changing the required temperature of the appliance
- switching off the appliance with the **on/off** button.

Vacation Mode

If you are away for a prolonged period, you can switch the appliance to an energetically more favorable mode. When Vacation mode is active,

- the appliance switches to Eco function (see section on “Energy-saving mode”),
- the interior light switches off,
- the Super function ends (if switched on).

To switch on Vacation mode:

- Press the **vacation** button.

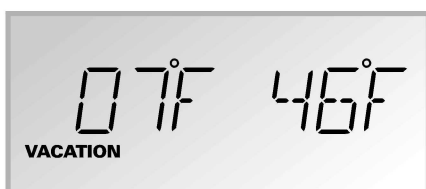

The **VACATION** symbol is displayed. Instead of the required temperature, the presetting temperature is displayed.

To end Vacation mode, press the **vacation** button. The previous settings and temperature values are used again.

Sabbath Mode

When Sabbath mode is active

- the Super function ends (if switched on),
- the acknowledge signal is deactivated when the button is pressed (if switched on),
- the interior light switches off,
- the background light of the display is reduced.

To switch on Sabbath mode:

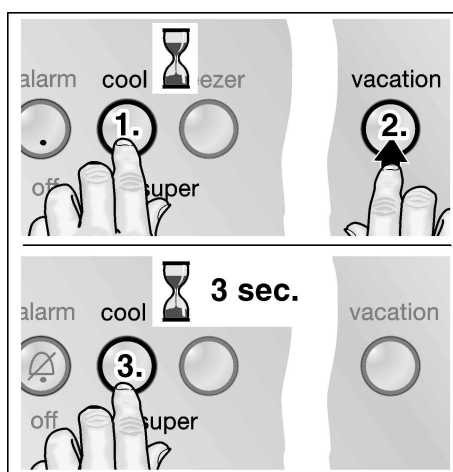

- Press and hold down the **super cool** button.
- Press the **vacation** button.
- Hold down the **super cool** button for a further 3 seconds. The **VACATION** symbol flashes on the display.



SABBATH is displayed.

To end Sabbath mode, press the **vacation** button. The previous settings and temperature values are used again.

Refrigerating

Arrange food as follows:

- **On the shelves:**
Cakes and pastries, ready meals, dairy products, meat and sausage
- **In the vegetable container:**
Vegetables, lettuce, fruit
- **In the door**
(from top to bottom):
Butter, cheese, eggs, gallons, small bottles, large bottles, milk, juice cartons

When placing food in the appliance, please note:

- Allow warm food and drinks to cool down outside the appliance.
- Place food in the appliance well packed or wrapped. Flavor and freshness will then be retained. This will also prevent transfer of flavors and discoloration of the plastic parts.
- Do not allow oil and grease to come into contact with plastic parts or the door seal.
- Store high percentage alcohol upright in sealed containers only.

⚠ WARNING

Do not store explosive substances in the appliance. Risk of explosion!

When buying food, please note:

The “purchase freshness” is important for the shelf-life of your food. In principle the following applies: The fresher the food is, the longer it will keep. When buying food, always note the degree of freshness.

Freezing and storing

Store the frozen produce

⚠ CAUTION ⚠

Do not refreeze frozen food which is thawing or which has thawed. Boil or fry the food before refreezing it.

No longer store the frozen produce for the max. storage period.

When purchasing deep-frozen food, comply with the following:

- Check whether the packaging is damaged.
- Check the sell-by date.
- The temperature of the supermarket freezer must be lower than 0 °F (–18 °C). If not, the storage life of the food is reduced.
- Purchase deep-frozen food last. Wrap in newspaper or place in a cold bag and take home.
- At home immediately place deep-frozen food in the freezer compartment. Use the deep-frozen food before the sell-by date runs out.

Freezing food yourself

Freeze fresh, undamaged food only. To prevent food from losing its flavour or drying out, place in airtight containers. Food should be frozen solid as quickly as possible.

How to wrap food correctly

- Place the food in the wrapping.
- Press out all the air.
- Seal the wrapping.
- Label the wrapping with the contents and date.

The following products are not suitable for wrapping food:

Wrapping paper, greaseproof paper, cellophane, refuse bags and used shopping bags.

The following products are suitable for wrapping food:

Plastic film, polyethylene blown film, aluminium foil and freezer tins. These products can be purchased from your dealer.

The following products are suitable for sealing the wrapped food:

Rubber bands, plastic clips, string, cold-resistant adhesive tape or similar.

- i** Bags and polyethylene blown film can be sealed with a film sealer.

Thawing the frozen food

Depending on the type and purpose of the food, thaw:

- at room temperature
- in the refrigerator
- in an electric oven, with/without hot air fan
- in the microwave oven

Foods	Storage Time
Butter	6 to 9 months
Milk, Cream	
Cream cheese	Not recommended
Cottage cheese	
Hard cheese	4 to 6 months
Eggs	
fresh, in shell	Do not freeze!
Raw yolks and whites	9 to 12 months
Mayonnaise	Do not freeze!
Summer sausage	
opened	1 to 2 months
unopened	1 to 2 months
Bacon	1 month
Luncheon meat	1 to 2 month
Vacuum-packed diners, unopened	3 to 4 months
Corned Beef	1 month (drained)
Beef, Veal, Lamb, Pork	
fresh	4 to 12 months
cooked	2 to 3 month
Poultry	
fresh	9 to 12 months
cooked	4 to 6 month
Vegetables	
Asparagus	
Broccoli, green peas, lima beans, cauliflower	8 to 10 months
Carrots, beets and turnips, lettuce	
Onions, peppers	
Fruits	
Apples	8 months (cooked)
Apricots, berries, cherries	6 months
Grapes	1 month (whole)
Pineapples, cut	6 to 12 months

Source: United States Department of Agriculture, FSIS

IceMaker

As soon as the freezer has cooled down to freezing temperature, the ice cube tray fills with water. Cold air is blown directly over the tray.

As soon as they are frozen, the ice cubes fall into the ice cube container.

When the ice cube container is full, the ice maker switches off automatically.

The ice maker can produce approx. 100 ice cubes within 24 hours.

⚠ CAUTION ⚠

Do not place any bottles or food for rapid cooling in the ice cube container. The ice maker may become blocked and be damaged.

Switching on the ice maker

- ❑ Make sure that the ice cube container is under the ice maker and has been inserted as far as possible.

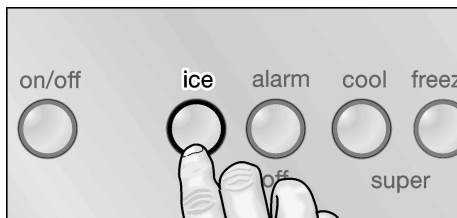

- ❑ Press the **ice** button (if not yet switched on).

Switching off the ice maker

- i** The water supply line must be shut off several hours before the appliance or ice maker is switched off.

To switch off the ice maker:

- ❑ Press the **ice** button.

Do the ice cubes have an unusual odor?

Ice is a porous material which can absorb odors from the environment. Ice cubes which have been in the ice cube container for a long time may absorb such odors, stick together and slowly become smaller.

We recommend that these ice cubes are no longer used.

Other means of preventing odors:

- The ice cube container should be cleaned occasionally with warm water. Make sure that you switch off the ice maker before cleaning the container. Rinse out and wipe dry.
- Check the contents of the freezer for spoilt or out-of-date food. All odorous foods should be wrapped thoroughly or stored in airtight containers to prevent the build-up of odors.
- The water filter may have to be replaced in some models.
- In some cases the quality of the water connection in the house should be checked.

Operating noises

Quite normal noises

Grumbling – refrigerating unit is running. Fan in the recirculating air system is running.

Bubbling, humming or gurgling noises – refrigerant is flowing through the tubes.

Clicking – motor is switching on or off. Solenoid valve on the water connection is opening/closing.

Rumbling – ice cubes are falling into the ice cube container.

Noises which can easily be eliminated

The appliance is not level

Level the appliance with the aid of a spirit level.

Use the height-adjustable feet or place something underneath.

Drawers, baskets or storage areas wobble or stick

Check the removable parts and, if required, reinsert them.

Receptacles are touching each other

Move bottles or receptacles away from each other.

How to save energy

- Install the appliance in a dry, ventilated room; do not expose to direct sunlight and do not place near a heat source (e.g. radiator, cooker). If required, use an insulating plate.
- Allow warm food and drinks to cool down before placing them in the appliance.
- Defrost frozen food by placing it in the refrigerator. The low temperature of the frozen food will refrigerate the food in the refrigerator compartment.
- Open the appliance door as briefly as possible!

Defrosting

The appliance is defrosted automatically.

Cleaning the appliance

WARNING

To avoid electrical shock which can cause severe personal injury or death, disconnect power to appliance before cleaning. After cleaning, reconnect power.

CAUTION

To avoid personal injuries or property damage, observe the following:

- Do not clean the appliance with a steam cleaner.
- Do not let the water used for cleaning drip onto the light or control panel.
- Do not use abrasive or acidic cleaning agents or solvents which may damage the surfaces of the appliance.
- Never clean shelves and containers in the dishwasher. The parts may warp.

- Switch off the appliance with the on/off button!**
Pull out the mains plug or switch off the fuse.
- Clean the door seal with water only and dry thoroughly.
- Clean the appliance with lukewarm water and a little dishwashing liquid.
Do not let the water used for cleaning drip onto the control panel or light.
- Check the ventilation openings on the base panel. Remove dirt with a vacuum cleaner.

After cleaning:

- Reinsert the mains plug or switch on the fuse. Switch on the appliance with the on/off button.
- i** Have your supplier inform you about special cleaning and care information for appliance surfaces.
- Wipe appliance surfaces with a damp cloth.
Then immediately wipe dry.

Odors

If the appliance is emitting unpleasant odors:

- Switch off the appliance with the on/off button!**
- Take all food out of the appliance.
- Clean the interior.
See section on “Cleaning the appliance”.
- Change the odor filter.
See section on “Changing the filters”.
- Thoroughly clean all packing containers used in the appliance.
- Pack strong-smelling food in airtight containers to prevent the build up of odors.
- Switch on the appliance again with the on/off button.
- Stack food in the appliance.
- After 24 hours check whether the odors have been eliminated.

Warning messages via the display

If several warning messages are displayed simultaneously, deal with each message individually.

While a warning message is displayed, buttons cannot be pressed.

Temperature alarm (freezer compartment)



A temperature alarm is indicated by the required temperature flashing and the **ALARM** symbol coming on. A signal also sounds if the Tone function has been activated in setup mode.

Cause

- Power failure
- Large quantities of fresh produce placed in the appliance
- Fault with the appliance

Remedial action

- Press the **alarm** button.

The signal stops. The highest temperature in the appliance is displayed for several seconds.

- Determine the cause of the temperature alarm.

- i** When the required temperature is reached again, the **ALARM** symbol goes out and the signal stops.

Door alarm



Cause

- An appliance door has not been closed properly or has been open too long.

Remedial action

- Close the door.
The display goes out.

Sensor fault



Cause

- A technical defect is possible.

Remedial action

- Conduct an appliance self-test.

Low voltage



The display light has gone out.

Cause

- The mains voltage has dropped below the permitted limit value.

Remedial action

Buttons cannot be pressed. When the mains voltage reaches the stipulated value again, the warning message goes out. If the warning message is prolonged, inform your power supply company.

Appliance self-test

Before you call customer service, conduct an appliance self-test.

- Switch off the appliance and wait 5 minutes. Keep the door closed.
- Switch on the appliance.

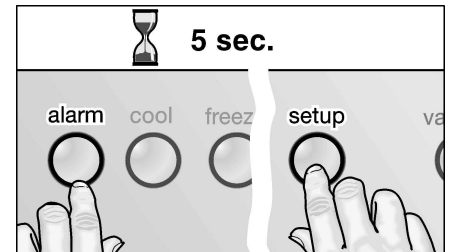

- Simultaneously hold down the **setup** and **alarm off** buttons for 5 seconds.

The self-test starts. Different messages are displayed in succession.

If a fault is detected during the self-test, the **ALARM** symbol and a corresponding error message, e.g. for a sensor fault, are displayed.



Inform customer service about the error message.

If the appliance self-test does not establish any faults, the required temperature is displayed on completion of the self-test.

Resetting factory settings

Recommended after a change of owner.

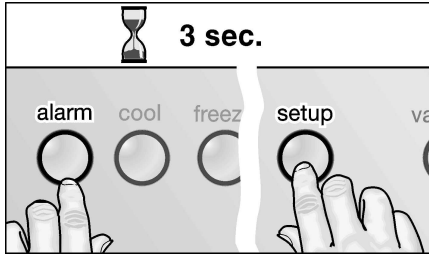

- Simultaneously hold down the **setup** and **alarm off** buttons for 3 seconds.

If the factory settings are reset:

- an appliance which is switched off switches on,
- the Super function switches off,
- settings changed in Setup mode are reset to factory settings.

Water filter

⚠ WARNING ⚠

To avoid serious illness or death, do not use water that is microbiological or chemical unsafe or of unknown quality without adequate disinfection or other treatment before or after use of filter.

Exchanging the filter

⚠ CAUTION ⚠

- After installing a new water filter always discard the ice production of the first 24 hours after swichting on the icemaker.
- If ice has not been used for a prolonged time, discard all ice cubes in the bin and discard the ice production of the next 24 hours.
- If appliance or ice was not actively used for several weeks or months or ice cubes have an unpleasant taste or odor, change water filter.
- Air trapped in system may cause water and cartridge to eject. Use caution when removing.
- The filter should be changed at least every 6 months.

If the following display is indicated:

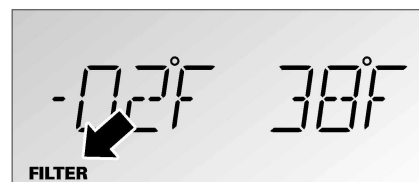

The age of the filter is close to the maximum life time. Order a new water filter.

To purchase a replacement water filter contact your local dealer or call 1-800-944-2904.

If the following display is indicated:



- The filter has to be changed immediately.

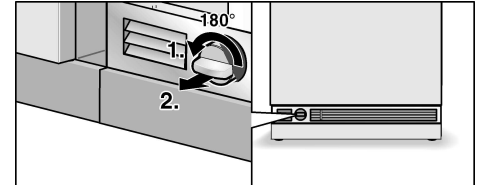

1. Rotate the filter cap on the base panel by 90–180° in an anti-clockwise direction.
2. Pull the used filter cartridge out of the appliance.

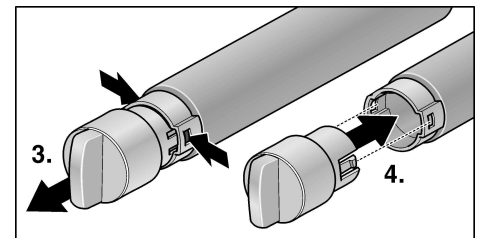

3. Remove the cap from the used filter.
Take a new filter cartridge out of the packaging and remove the protective cap.
4. Push the cap onto the new filter cartridge.

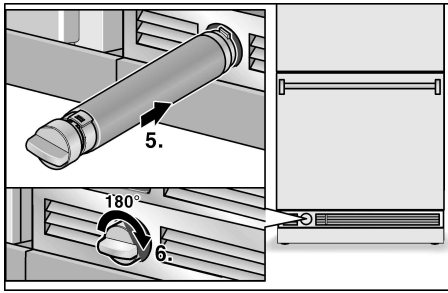

5. Push the filter cartridge with the cap in a horizontal position all the way into the opening in the base panel.
6. Rotate the filter cartridge by 90°–180° gently in a clockwise direction until the cap is in a horizontal position.

- i** After changing the filter, reset the filter display.
- i** The appliance might be used without a water filter. If you choose this option replace the water filter by a water filter substitute cartridge. To purchase a water filter substitute cartridge contact your local dealer or call 1-800-944-2904.

Resetting the filter display

- i** If the filter display is not reset, the next required filter change cannot be signalled by the display.

After each filter change:



- Simultaneously hold down the **super cool** and **ice** buttons for 3 seconds.

Deactivating the filter display

- i** The appliance might be used without a water filter. If you choose this option replace the water filter by a water filter substitute cartridge. In this case the filter display might be deactivated to prevent filter change messages. To purchase a water filter substitute cartridge contact your local dealer or call 1-800-944-2904.

⚠ WARNING ⚠

To avoid serious illness or death, do not deactivate the filter display while using an water filter.

To deactivate the filter display:

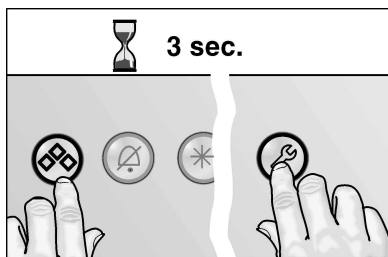

- Simultaneously hold down the **setup** and **ice** buttons for 3 seconds.
- i** Re-activate the filter display by pressing the **super** and **ice** buttons for 3 seconds simultaneously.

Filter – Product Data Sheet

Performance Data Sheet For Filter Model 9000 077095

Using Replacement Cartridge 9000 077104

Note that while the testing was performed under standard laboratory conditions, actual performance may vary.

This system has been tested according to NSF/ANSI Standards 42 and 53 for the reduction of the substances listed below. The concentration of the indicated substances in water entering the system was reduced to a concentration less than or equal to the permissible limit for water leaving the system, as specified in NSF/ANSI 42 and 53.

System tested and certified by NSF International in Model 9000 077095 against NSF/ANSI Standard 53 for the reduction of Cysts and Turbidity and against Standard NSF/ANSI 42 for the reduction of Chlorine Taste and Odor; Nominal Particulate Class I



to a capacity of 739.68 gallons (2800 liters).

Substance	Average Influent Concentration	Influent Challenge Concentration mg/L	Product Water Concentration	Average % Reduction	Maximum Permissible Product Water Concentration	Max. Effluent	Min. % Reduction	NSF Test
Cysts*	166500	Minimum 50,000/L	1	99.99	99.95	1	99.99	511077-03
Turbidity	10.7	11 + 1 NTU	0.31	97.10	0.5 NTU	0.49	95.42	511078-03
Particulate Class I Particle size: >0.5 to <1 um	5700000	At least 10,000 particles/ml	30583	99.52	> 85%	69000	98.9	511079-03
Chlorine taste and odor	1.9	2.0 mg/L ± 10%	0.05	97.3	≥50%	0.06	96.84	511081-03

* Based on the use of *Cryptosporidium parvum* oocysts

Application Guidelines/Water Supply Parameters	
Water pressure	30 - 120 psi (207 - 827 kPa)
Water temperature*	33° F - 100° F (0.6° C - 38° C)
Service flow	0.75 gpm (2.83 lpm)

Systems must be installed and operated in accordance with manufacturer's recommended procedures and guidelines. Change filter at least every 6 - 9 months. Flush new filter for 5 minutes. See warranty card for complete details

Do not use with water that is microbiologically unsafe or of unknown quality without adequate disinfection before or after the system. Systems certified for cyst reduction may be used on disinfected waters that may contain filterable cysts.

Entire System (excluding disposable cartridges) is warranted for a period of one year. Disposable cartridges are warranted for defects in material and workmanship only. Service life of disposable filter cartridges varies with local water conditions and is thus not warranted.

For estimated costs of replacement elements please visit your local appliance dealer or parts distributor.

Manufactured by:

Cuno Engineered Products
1000 Apollo Road
Eagan, MN 55121-2240 U.S.A.

Troubleshooting

Fault	Possible cause	Remedial action
Appliance has no cooling capacity. The interior light does not function. The display does not come on.	Power failure; the fuse has actuated; the mains plug is not in properly.	Check that the power is on. The fuse must be switched on. Check that the mains plug is plugged in.
The refrigerating unit switches on more and more frequently and for longer.	Appliance door opened frequently.	Do not open the door unnecessarily.
	Large quantities of fresh food placed in the appliance.	Switch on Super function.
	The ventilation openings are covered.	Remove obstacles and dirt.
The temperature in the refrigerator or freezer compartment is too cold.	Temperature has been set too low.	Set a warmer temperature (see "Setting the temperature").
The interior light does not function.	The bulb is defective.	Change the bulb (see "Changing the bulb").
	The light switch is sticking.	Check whether it can be moved.
The appliance is giving off odors.	Strong-smelling foods have not been packed in airtight containers.	Clean the appliance. Pack strong-smelling foods in airtight containers (see "Odors").

IceMaker

Fault	Possible cause	Remedial action
Ice maker does not appear to be running.	The ice maker is not connected to the power supply.	Call customer service.
	The ice maker has no water supply.	Ensure that the water supply line is connected properly.
	The freezer compartment temperature is too high.	Check temperature of the freezer compartment. If required, lower the temperature.
Small ice cubes over a prolonged period.	Other domestic appliances which use water are in operation.	Avoid using e.g. a dishwasher, washing machine or shower at the same time.
	Water filter must be changed.	Instructions for changing the water filter can be found in the enclosed installation instructions.
	Wrong water pressure.	Check water pressure. The water pressure must be between 25 and 120 p.s.i. (1.72–8.25 bar).
	A wrong water valve has been installed.	Self-tapping valves and 3/16 inch (4.76 mm) saddle valves reduce the water pressure and may eventually block the pipe. The manufacturer is not liable for damage to property due to an incorrect installation or water connection.
Ice cubes have an unpleasant odor/flavor.	Ice which is stored for a long time may absorb odors which impair their taste.	Dispose of old ice cubes. Use the ice maker more frequently.
	The ice cube container is dirty.	Empty and wash out the ice cube container.
	Unsealed packages in the freezer transfer odor/flavor particles to the ice cubes.	Check whether the frozen food has been packed in airtight containers.
	Clean the inside of the appliance.	See section on "Odors".

Fault	Possible cause	Remedial action	
Ice maker is not producing any ice.	The ice cube container is in the false position.	Reinsert the container and slide it backwards to the end position (see section “Variable interior design”).	
	The water pressure is too low.	Check water pressure. The water pressure must be between 25 and 120 p.s.i. (1.72–8.25 bar).	
	The freezer compartment temperature is too high.	Check temperature of the freezer compartment. If required, lower the temperature.	
	A wrong water valve has been installed.	Self-tapping valves and 3/16 inch (4.76 mm) saddle valves reduce the water pressure and may eventually block the pipe. The manufacturer is not liable for damage to property due to an incorrect installation or water connection.	
The ice maker is not producing enough ice or the ice cubes are misshapen.	The water pressure is too low.	Check water pressure. The water pressure must be between 25 and 120 p.s.i. (1.72–8.25 bar).	
	The freezer compartment temperature is too low.	Check temperature of the freezer compartment. If required increase the temperature.	
	Change the water filter.	Instructions for changing the water filter can be found in the enclosed installation instructions.	
Ice is forming in the supply hose to the ice maker.	The water pressure is too low.	Check water pressure. The water pressure must be between 25 and 120 p.s.i. (1.72–8.25 bar).	
	The freezer compartment temperature is too high.	Check temperature of the freezer compartment. If required, lower the temperature.	
Water is flowing out of the appliance.	The water pipe in the appliance is defective.	Call customer service immediately.	
	➔ Close shut-off valve immediately.	The water pressure is too low.	The valve may leak if the water pressure is too low. The water pressure must be between 25 and 120 p.s.i. (1.72–8.25 bar).
		A wrong water valve has been installed.	Self-tapping valves and 3/16 inch (4.76 mm) saddle valves reduce the water pressure and may eventually block the pipe. The manufacturer is not liable for damage to property due to an incorrect installation or water connection.

Changing the bulb

⚠ WARNING ⚠

To avoid electrical shock which can cause severe personal injury or death, disconnect power to appliance before making repairs. After making repairs, reconnect power.

- ❑ Switch off the appliance with the on/off button! Pull out the mains plug or switch off the fuse.

⚠ CAUTION ⚠

Never touch a halogen bulb with bare fingers.

When inserting a glass halogen bulb, always hold with a soft cloth.

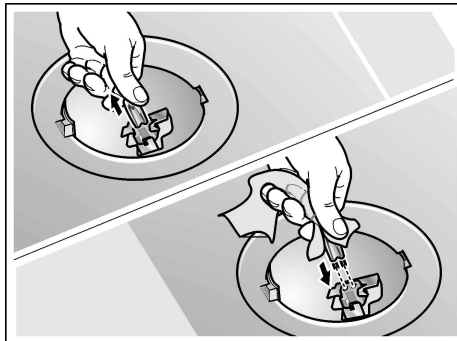

- ❑ Insert a new halogen bulb. Touch the halogen bulb with a soft cloth only.

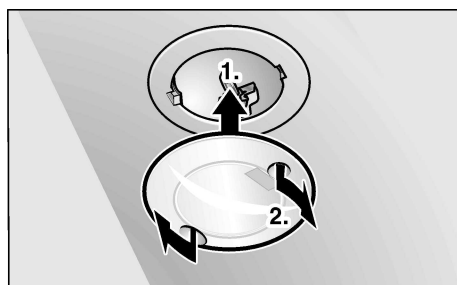

- ❑ To reattach the cover, insert it and turn it clockwise until it is locked.

- ❑ Remove the disc forwards.
- ❑ Pull out the defective halogen bulb.

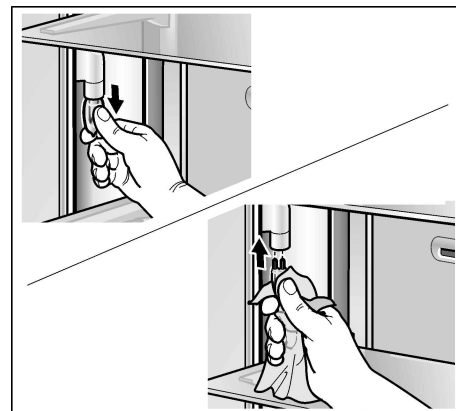

- ❑ Insert a new halogen bulb. Touch the halogen bulb with a soft cloth only.

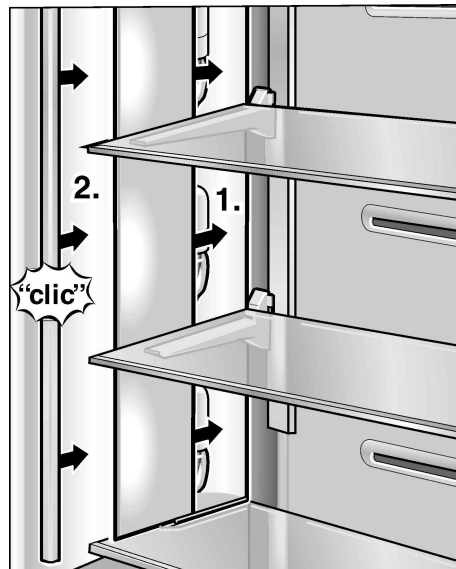

- ❑ Insert the disc.
- ❑ Insert the cover rail.

Halogen bulbs above

Halogen bulb type:
20 W/12 V/socket G4

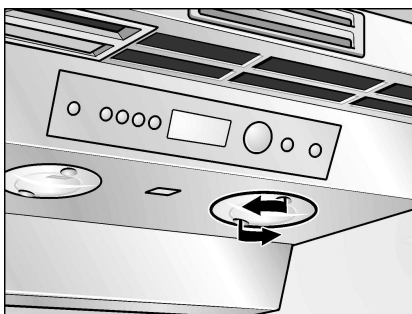

- ❑ To release the cover, turn it anti-clockwise until it can be removed.
- ❑ Pull out the defective halogen bulb.

Halogen bulbs at the side

Halogen bulb type:
10 W/12 V/socket G4

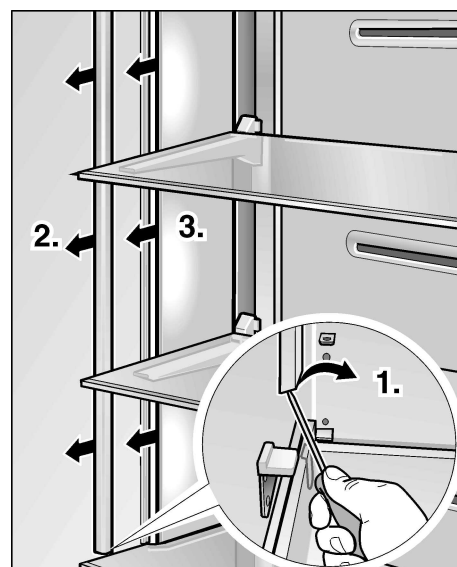

- ❑ Pull out the cover rail forwards.
To loosen the cover rail use a screwdriver.

Changing the odor filter

i Replacement filters are available from your dealer.



Open the filter holder.

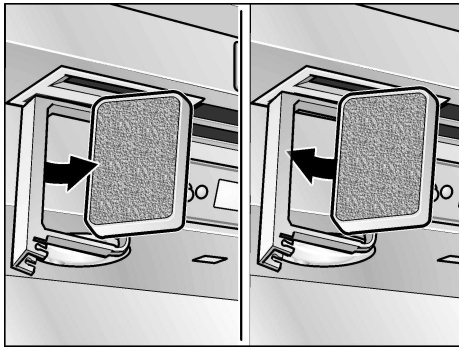

- Pull out used odor filter.
- Insert a new odor filter.

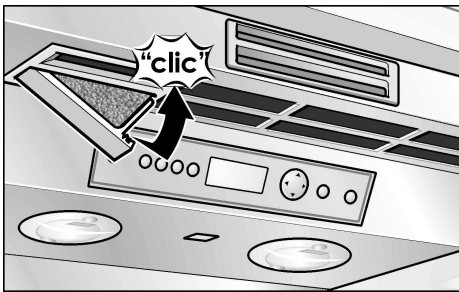

Close the filter holder.

Service

If you need service, first see the "Troubleshooting" section of this book. After checking "Troubleshooting", additional help can be found by calling the Bosch Customer Interaction Center, **1-800-944-2904** (toll-free), from anywhere in the U.S.A. In Canada, contact your designated Bosch Canada service company or call **1-800-944-2904**.

Write down the following information about your refrigerator to better help you obtain assistance or service if you ever need it.

Dealer name:
Address:
Phone number:
Purchase date:
Model number:
FD number:
Serial number:
Type:

You will need to know your complete model number and serial number.

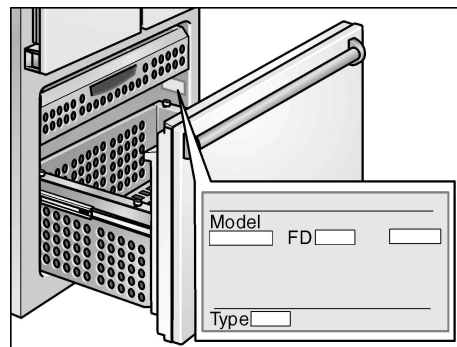

STATEMENT OF LIMITED PRODUCT WARRANTY

Bosch Fridge-Freezer

What this Warranty Covers & Who it Applies to:

The limited warranty provided BSH Home Appliances in this Statement of Limited Product Warranty applies only to the Bosch Fridge-Freezer ("Product") sold to you, the first using purchaser, provided that the Product was purchased: (1) for your normal, household (non-commercial) use, and has in fact at all times only been used for normal household purposes; (2) new at retail (not a display, "as is", or previously returned model), and not for resale, or commercial use; and (3) within the United States or Canada, and has at all times remained within the country of original purchase. The warranties stated herein apply only to the first purchaser of the Product and are not transferable.

- Please make sure to return your registration card; while not necessary to effectuate warranty coverage, it is the best way for Bosch to notify you in the unlikely event of a safety notice or product recall.

How Long the Warranty Lasts: Bosch warrants that the Product is free from defects in materials and workmanship for a period of three hundred sixty-five days (365) days from the date of purchase. The foregoing timeline begins to run upon the date of purchase, and shall not be stalled, tolled, extended, or suspended, for any reason whatsoever.

Repair/Replace as Your Exclusive Remedy: During this warranty period, Bosch or one of its authorized service providers will repair your Product without charge to you (subject to certain limitations stated herein) if your Product proves to have been manufactured with a defect in materials or workmanship. If a reasonable number of attempts to repair the Product have been made without success, then Bosch will replace your Product (upgraded models may be available to you, in Bosch's sole discretion, for an additional charge). All removed parts and components shall become the property of Bosch at its sole option. All replaced and/or repaired parts shall assume the identity of the original part for purposes of this warranty and this warranty shall not be extended with respect to such parts. Bosch's sole liability and responsibility hereunder is to repair manufacturer-defective Product only, using a Bosch-authorized service provider during normal business hours. For safety and property damage concerns, Bosch highly recommends that you do not attempt to repair the Product yourself, or use an unauthorized servicer; Bosch will have no responsibility or liability for repairs or work performed by a non-authorized servicer. If you choose to have someone other than an authorized service provider work on your Product, **THIS WARRANTY WILL AUTOMATICALLY BECOME NULL AND VOID.**

Authorized service providers are those persons or companies that have been specially trained on Bosch products, and who possess, in Bosch's opinion, a superior reputation for customer service and technical ability (note that they are independent entities and are not agents, partners,

affiliates or representatives of Bosch). Notwithstanding the foregoing, Bosch will not incur any liability, or have responsibility, for the Product if it is located in a remote area (more than 100 miles from an authorized service provider) or is reasonably inaccessible, hazardous, threatening, or treacherous locale, surroundings, or environment; in any such event, if you request, Bosch would still pay for labor and parts and ship the parts to the nearest authorized service provider, but you would still be fully liable and responsible for any travel time or other special charges by the service company, assuming they agree to make the service call.

Extended Limited Warranty: Bosch also provides these additional limited warranties:

- **2 Year Limited Warranty:** Bosch will repair or replace any component that proves to be defective in materials or workmanship (excludes labor charges).
- **5 Year Limited Warranty on Electronics:** Bosch will repair or replace any Bosch microprocessor or printed circuit board if it proves to be defective in materials or workmanship (excludes labor charges).
- **Lifetime Warranty against Stainless Steel Rust Through:** Bosch will repair or replace any component that proves to be defective in materials or workmanship (excludes labor charges).

Out of Warranty Product: Bosch is under no obligation, at law or otherwise, to provide you with any concessions, including repairs, prorates, or Product replacement, once this warranty has expired.

Warranty Exclusions: The warranty coverage described herein excludes all defects or damage that are not the direct fault of Bosch, including without limitation, one or more of the following: (1) use of the Product in anything other than its normal, customary and intended manner (including without limitation, any form of commercial use, use or storage of an indoor product outdoors, use of the Product in conjunction with air or water-going vessels); (2) any party's willful misconduct, negligence, misuse, abuse, accidents, neglect, improper operation, failure to maintain, improper or negligent installation, tampering, failure to follow operating instructions, mishandling, unauthorized service (including self-performed "fixing" or exploration of the appliance's internal workings); (3) adjustment, alteration or modification of any kind; (4) a failure to comply with any applicable state, local, city, or county electrical, plumbing and/or building codes, regulations, or laws, including failure to install the product in strict conformity with local fire and building codes and regulations; (5) ordinary wear and tear, spills of food, liquid, grease accumulations, or other substances that accumulate on, in, or around the Product; and (6) any external, elemental and/or environmental forces and factors, including without limitation, rain, wind, sand, floods, fires, mud slides, freezing temperatures, excessive moisture or

extended exposure to humidity, lightning, power surges, structural failures surrounding the appliance, and acts of God. In no event shall Bosch have any liability or responsibility whatsoever for damage to surrounding property, including cabinetry, floors, ceilings, and other structures or objects around the Product. Also excluded from this warranty are scratches, nicks, minor dents, and cosmetic damages on external surfaces and exposed parts; Products on which the serial numbers have been altered, defaced, or removed; service visits to teach you how to use the Product, or visits where there is nothing wrong with the Product; correction of installation problems (you are solely responsible for any structure and setting for the Product, including all electrical, plumbing or other connecting facilities, for proper foundation/flooring, and for any alterations including without limitation cabinetry, walls, floors, shelving, etc.); and resetting of breakers or fuses.

TO THE EXTENT ALLOWED BY LAW, THIS WARRANTY SETS OUT YOUR EXCLUSIVE REMEDIES WITH RESPECT TO PRODUCT, WHETHER THE CLAIM ARISES IN CONTRACT OR TORT (INCLUDING STRICT LIABILITY, OR NEGLIGENCE) OR OTHERWISE. THIS WARRANTY IS IN LIEU OF ALL OTHER WARRANTIES, WHETHER EXPRESS OR IMPLIED. ANY WARRANTY IMPLIED BY LAW, WHETHER FOR MERCHANTABILITY OR FITNESS FOR A PARTICULAR PURPOSE, OR OTHERWISE, SHALL BE EFFECTIVE ONLY FOR THE PERIOD THAT THIS EXPRESS LIMITED WARRANTY IS EFFECTIVE. IN NO EVENT WILL THE MANUFACTURER BE LIABLE FOR CONSEQUENTIAL, SPECIAL, INCIDENTAL, INDIRECT, "BUSINESS LOSS", AND/OR PUNITIVE DAMAGES, LOSSES, OR EXPENSES, INCLUDING WITHOUT LIMITATION TIME AWAY FROM WORK, HOTELS AND/OR RESTAURANT MEALS, REMODELLING EXPENSES IN EXCESS OF DIRECT DAMAGES WHICH ARE DEFINITELY CAUSED EXCLUSIVELY BY BOSCH, OR OTHERWISE. SOME STATES DO NOT ALLOW THE EXCLUSION OR LIMITATION OF INCIDENTAL OR CONSEQUENTIAL DAMAGES, AND SOME STATES DO NOT ALLOW LIMITATIONS ON HOW LONG IMPLIED WARRANTY LASTS, SO THE ABOVE LIMITATIONS MAY NOT APPLY TO YOU. THIS WARRANTY GIVES YOU SPECIFIC LEGAL RIGHTS, AND YOU MAY ALSO HAVE OTHER RIGHTS, WHICH VARY FROM STATE TO STATE.

No attempt to alter, modify or amend this warranty shall be effective unless authorized in writing by an officer of BSH.

How to Obtain Warranty Service:

To obtain warranty service for your Product, you should contact the nearest Bosch authorized service center.
BSH Home Appliances
5551 McFadden Avenue, Huntington Beach, CA 92649 / 800-944-2904

Table de matières

INSTRUCTIONS DE SÉCURITÉ IMPORTANTES	29
Félicitations	30
Présentation de votre nouvel appareil	31
Installation	33
Raccordement à l'alimentation électrique	34
Raccordement de l'eau	34
Allumage de l'appareil	34
Extinction et débranchement de l'appareil	35
Fonctions	35
Aménagement variable de l'intérieur	36
Panneau de commande	38
Réglage de la température	39
Fonction Super	39
Mode Configuration (Setup)	40
Réglages modifiables en mode Configuration (Setup)	41
Mode Vacances	42
Mode Sabbat	42
Réfrigération	43
Congélation et rangement	43
Distributeur de glaçons	45
Bruits de fonctionnement	45
Comment économiser de l'énergie	46
Dégivrage	46
Nettoyage de l'appareil	46
Odeurs	47
Messages d'avertissement apparus à l'afficheur	47
Autodiagnostic de l'appareil	48
Remise de l'appareil sur ses réglages usine	48
Filtre à eau	48
Dérangements et remèdes	52
Changement de l'ampoule	54
Changement du filtre à odeurs	55
Service après-vente	55
Garantie	57
English	3
Español	58

INSTRUCTIONS DE SÉCURITÉ IMPORTANTES

VEUILLEZ LIRE ET CONSERVER CES INSTRUCTIONS !

⚠ AVERTISSEMENT

Lorsque vous utilisez cet appareil, veuillez toujours prendre des précautions de base, y compris les suivantes :

1. N'utilisez cet appareil que dans le but prévu tel que décrit dans le présent manuel de l'utilisateur.
2. Avant utilisation, ce réfrigérateur devra être correctement installé en conformité avec les instructions d'installation.
3. Ne permettez jamais aux enfants de se servir des clayettes comme marchepieds, de s'y tenir debout dessus ou de s'y suspendre. Ils risqueraient de se blesser gravement et d'endommager le réfrigérateur.
4. A partir du moment où votre réfrigérateur fonctionne, ne touchez plus les surfaces froides à l'intérieur du compartiment, ceci surtout si vos mains sont humides ou mouillées. La peau risquerait de rester collée sur ces surfaces extrêmement froides.
5. Ne stockez ni n'utilisez pas d'essence ou d'autres liquides et vapeurs inflammables à proximité de cet appareil et de tout autre.
6. Ne recongelez pas les produits alimentaires que vous avez fait entièrement dégeler.

7. Dans les réfrigérateurs équipés d'un distributeur automatique de glaçons, évitez de toucher les pièces mobiles du mécanisme éjecteur, ou l'élément chauffant situé au fond du distributeur de glaçons. Ne placez pas les doigts ou les mains sur le mécanisme de confection automatique de glace tant que la fiche mâle du réfrigérateur est reliée à une prise de courant.

8. Débranchez votre réfrigérateur avant de nettoyer l'appareil ou de faire des réparations.

REMARQUE : nous recommandons vivement que toute opération de service après-vente soit réalisée par un technicien qualifié.

9. Avant de remplacer une ampoule grillée, amenez l'interrupteur principal on/off sur la position OFF pour mettre l'éclairage hors tension et supprimer ainsi le risque de toucher un fil sous tension.

10. Une ampoule grillée peut se briser pendant que vous la remplacez. **REMARQUE :** le fait de ramener le thermostat du réfrigérateur sur **OFF** ne met pas le circuit d'éclairage hors tension.

⚠ AVERTISSEMENT

RISQUE D'ENFERMEMENT POUR LES ENFANTS

Les enfants risquent de s'enfermer et de s'asphyxier dans l'appareil. Il ne s'agit pas de problèmes du passé. Les appareils de réfrigération mis au rebut ou abandonnés demeurent dangereux-même s'ils ne sont là "que pour quelques jours". Si vous êtes en train de vous débarrasser de votre ancien appareil, veuillez suivre les présentes instructions et vous contribuerez ainsi à prévenir des accidents.

Avant de mettre votre ancien congélateur inférieur au rebut :

- Enlevez ses portes.
- Laissez les clayettes à l'intérieur pour empêcher que les enfants puissent pénétrer facilement dedans.

Branchement électrique

L'appareil est livré avec un cordon d'alimentation électrique à trois fils et figurant dans la liste UL.

Cet appareil requiert d'être raccordé à une prise femelle à trois fils.

L'installation de cette prise est une opération exclusivement réservée à un électricien agréé.

Instructions de raccordement à la terre

Cet appareil devra être relié à la terre.

En cas de dysfonctionnement ou de panne, le raccordement réduit le risque de choc électrique en fournissant au courant un chemin de moindre résistance électrique.

Un branchement incorrect du fil de raccordement à la terre peut occasionner un choc électrique. Si vous n'êtes pas sûr que l'appareil est correctement relié à la terre, faites-le vérifier par un électricien agréé ou un technicien du service après-vente.

Certaines réglementations locales peuvent exiger un raccordement à part à la terre. En pareils cas, vous devrez acheter séparément les accessoires requis : le fil de terre, la bride et la vis.

Ne raccordez jamais l'appareil à des conduites en plastique, conduites de gaz ou conduites d'eau.

MISE AU REBUT DES CFC

Votre ancien réfrigérateur était peut-être équipé d'un système de refroidissement qui faisait appel à des CFC (chlorofluorocarbones). Les CFC sont soupçonnés d'endommager la couche stratosphérique d'ozone.

Lorsque vous vous débarrassez d'un ancien réfrigérateur, assurez-vous au préalable que le fluide réfrigérant à base de CFC en sera retiré ou qu'il sera éliminé, dans les deux cas par un technicien de service qualifié. Le rejet de fluide réfrigérant à base de CFC dans l'atmosphère vous expose à des amendes et peines d'emprisonnement en vertu des dispositions prévues par la législation.

IMPORTANT



Veillez conserver ces instructions pour usage par l'inspecteur local. Veuillez observer tous les règlements et ordonnances.

Remarque à l'intention de l'installateur – Veillez bien à laisser les présentes instructions au client.

Remarque à l'intention du consommateur – Veillez conserver les présentes instructions avec votre manuel de l'utilisateur. Ils vous permettront de vous y reporter ultérieurement.

Définitions

 AVERTISSEMENT 
AVERTISSEMENT – Cette mention précède une instruction assortie d'un danger de mort ou de blessures graves si vous ne respectez pas son contenu.

 PRUDENCE 
PRUDENCE – Cette mention précède une instruction assortie d'un risque de blessures légères ou de dégâts si vous ne respectez pas son contenu.

 Ce symbole sert à attirer votre attention sur un aspect particulier.

Félicitations

En achetant ce nouveau congélateur inférieur, vous avez opté pour un appareil ménager moderne et de haute qualité.

Votre congélateur inférieur distingue par une consommation d'énergie économique.

Avant de quitter notre usine, chaque appareil est soigneusement vérifié pour assurer qu'il fonctionne correctement et se trouve en parfait état.

Si vous souhaitez des précisions concernant en particulier l'installation et le raccordement de l'appareil, n'hésitez pas à contacter le service après-vente.

Sur notre site Web, vous trouverez des informations avancées et tout un choix de nos produits.

Veillez lire les présentes instructions d'utilisation, les instructions d'installation ainsi que les informations jointes à l'appareil, et l'utiliser en les respectant.

Conservez tous ces documents car ils pourront servir à un éventuel futur propriétaire.

Information générale

Le compartiment réfrigérateur de cet appareil convient afin de réfrigérer des produits alimentaires.

Le compartiment congélateur de cet appareil convient afin de :

- entreposer des produits alimentaires congelés,
- congeler des produits alimentaires,
- faire des glaçons.

Cet appareil est destiné à un usage domestique uniquement.

Présentation de votre nouvel appareil

Les présentes instructions d'utilisation valent pour plusieurs modèles. Il peut y avoir des différences entre les illustrations et votre appareil.

Congélateur inférieur (2 portes)

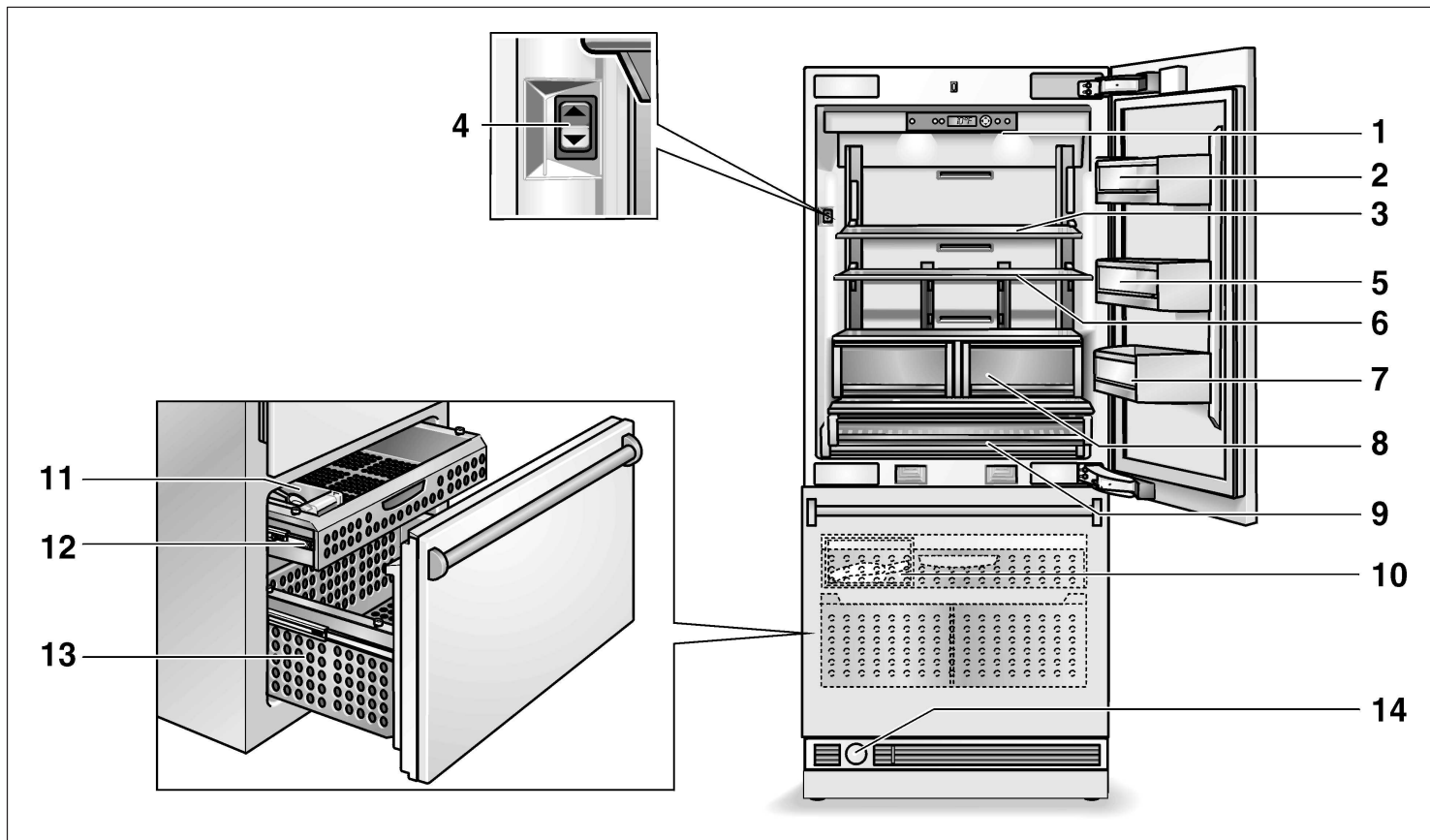

Compartiment réfrigérateur

- 1 Panneau de commande.
- 2 Casier à beurre et fromage, où stocker différents condiments, bouteilles et bocaux
- 3 Clayette motorisée
- 4 Bouton de la clayette motorisée.
- 5 Casiers en contre-porte

- 6 Clayettes en verre dans le congélateur inférieur, destinées au rangement d'aliments cuits, de produits laitiers et de charcuterie
- 7 Casier à liquide en contre-porte
- 8 Bac à légumes
- 9 Tiroir fraîcheur

Compartiment congélateur

- 10 Distributeur de glaçons *
- 11 Bac à glaçons
Capacité max. 5,5 lbs/2,5 kg
- 12 Tiroir du congélateur interne
- 13 Tiroir de la porte du congélateur
- 14 Filtre à eau

* Non visible

Congélateur inférieur (3 portes)

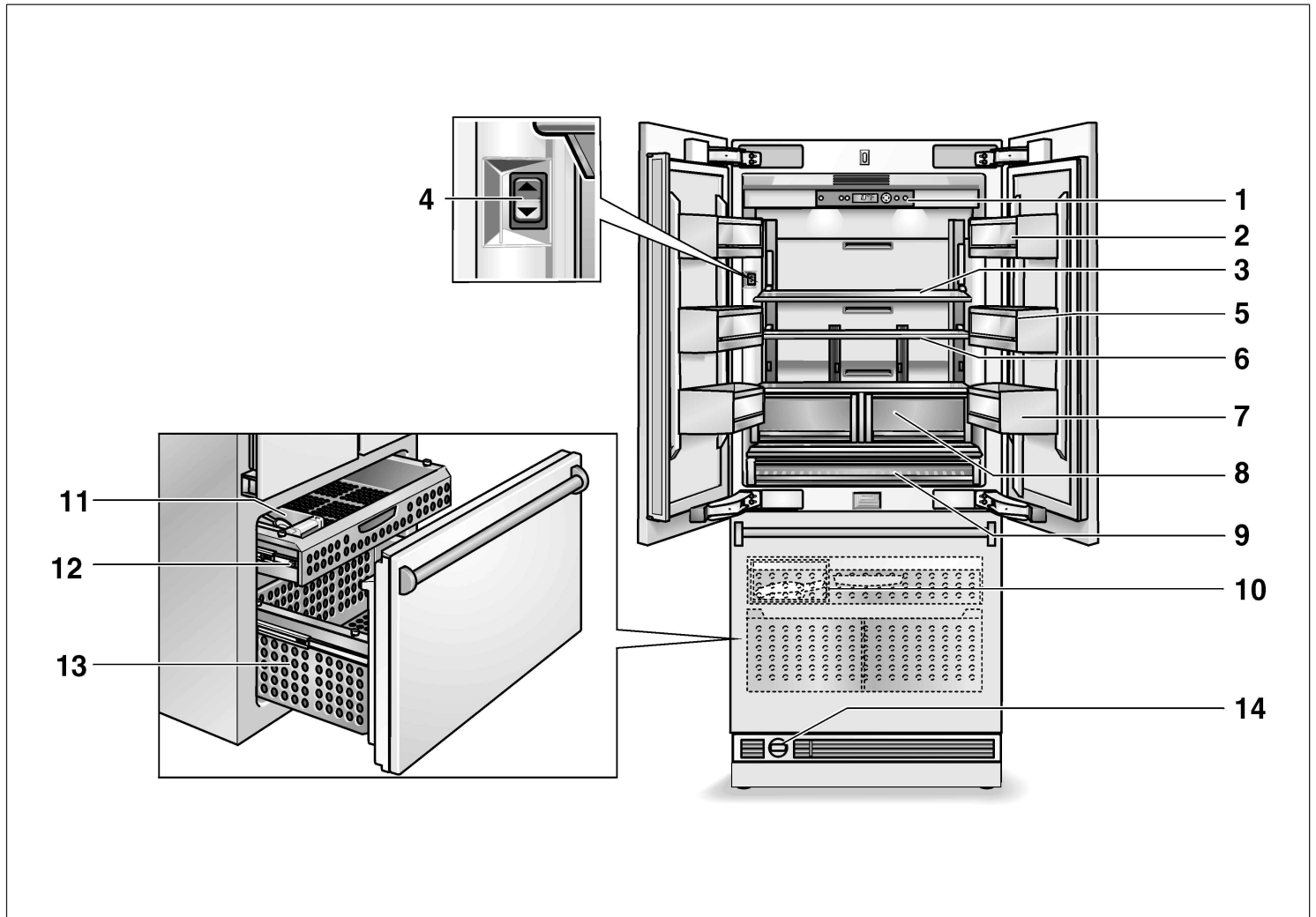

Compartiment réfrigérateur

- 1 Panneau de commande.
- 2 Casier à beurre et fromage, où stocker différents condiments, bouteilles et bocaux
- 3 Clayette motorisée
- 4 Bouton de la clayette motorisée.
- 5 Casiers en contre-porte

- 6 Clayettes en verre dans le congélateur inférieur, destinées au rangement d'aliments cuits, de produits laitiers et de charcuterie
- 7 Casier à liquide en contre-porte
- 8 Bac à légumes
- 9 Tiroir fraîcheur

Compartiment congélateur

- 10 Distributeur de glaçons *
- 11 Bac à glaçons
Capacité max. 11 lbs/5 kg
- 12 Tiroir du congélateur interne
- 13 Tiroir de la porte du congélateur
- 14 Filtre à eau

* Non visible

Installation

⚠ AVERTISSEMENT ⚠

N'installez pas cet appareil

- en plein air,
- dans un environnement très humide
- dans des pièces exposées au risque de gel.

L'appareil est très lourd.

Pour connaître les poids à vide, reportez-vous au tableau suivant :

Congélateur inférieur (2 portes, 3 portes) env. 430 lbs / 195 kg

Local d'installation

Il faudra installer l'appareil dans une pièce sèche et bien aérée.

La température ambiante ne doit pas descendre en dessous de 55 °F (13 °C) ni monter au-dessus de 110 °F (43 °C), faute de quoi l'appareil risque de mal fonctionner.

L'emplacement ne doit pas être directement exposé aux rayons solaires ou proche de sources de chaleur tels qu'une chaudière, un radiateur, etc.

S'il n'y a pas moyen d'éviter une installation à proximité d'une source de chaleur, utilisez un panneau isolant approprié ou respectez les distances minimum suivantes par rapport à la source de chaleur :

- 1,2" (3 cm) d'une cuisinière électrique,
- 12" (30 cm) d'une chaudière au fuel ou à combustible solide.

Cavité d'installation

Pour une installation sans incident de l'appareil et pour qu'ensuite la façade du meuble soit esthétique, il est important que la cavité d'installation ait bien les dimensions spécifiées.

Assurez-vous en particulier que la cavité est carrée. Vous pouvez le vérifier avec des moyens appropriés, par exemple un niveau à bulle, des mesures en diagonale, etc.

Mobilier / Appareillages

Le nouvel appareil sera monté de façon sûre contre des meubles et d'autres appareillages adjacents et situés au dessus.

Pour cette raison, il est d'une importance essentielle que tous les meubles / appareillages susceptibles d'être fixés puissent être connectés de façon sûre au sol ou contre le mur par des moyens appropriés.

Sol

Pour être sûr que l'appareil a été installé de façon sûre et qu'il fonctionne correctement, le sol doit être plat et horizontal.

Le sol doit être constitué d'un matériau dur et rigide.

La surface d'installation doit se trouver au même niveau que le reste de la pièce.

Compte tenu du poids élevé de l'appareil lorsqu'il est plein, il faut que le sol offre la portance nécessaire.

Pour connaître les poids des appareils pleins, reportez-vous au tableau suivant :

- congélateur inférieur :
1110 lbs / 500 kg

En cas de doute, contactez un architecte ou un expert en bâtiment.

Installation et raccordement de l'appareil

⚠ PRUDENCE ⚠

Faites installer l'appareil par un électricien agréé, qui respectera ce faisant les instructions d'installation ci-jointes.

Après avoir installé l'appareil, attendez au moins une demi-heure avant de le mettre sous tension. Pendant le transport, l'huile du circuit de réfrigération peut s'être déplacée.

Nettoyez l'intérieur de l'appareil avant de le mettre sous tension pour la première fois.

Raccordement à l'alimentation électrique



AVERTISSEMENT



Risque de choc électrique

- Branchez la fiche mâle à 3 broches de l'appareil dans une prise à 3 orifices femelles reliée à la terre.
- Ne retirez pas la broche de raccordement à la terre.
- N'utilisez pas d'adaptateur.
- N'utilisez pas de prolongateur.

Le non-respect de ces instructions s'assortit d'un danger de mort, d'incendie ou de choc électrique.

Un branchement incorrect du fil de raccordement à la terre peut occasionner un choc électrique. Si vous n'êtes pas sûr que l'appareil est correctement relié à la terre, faites-le vérifier par un électricien agréé ou un technicien du service après-vente.

L'appareil est livré avec un cordon d'alimentation électrique à trois fils et figurant dans la liste UL.

Cet appareil requiert d'être raccordé à une prise femelle à trois fils.

L'installation de cette prise est une opération exclusivement réservée à un électricien agréé.

Raccordement de l'eau

Il faut un raccordement à l'eau froide pour que le distributeur automatique de glaçons puisse fonctionner. La pression de l'eau doit être comprise entre 25 et 120 p.s.i. (1.72 et 8.25 bar).

L'installation doit se conformer aux règlements locaux en matière de plomberie ainsi qu'à la législation locale et celle de votre État.

Dans le cadre du raccordement de l'eau à l'appareil, il faut installer une vanne de fermeture séparée.

Cette vanne de fermeture ne doit pas se trouver derrière l'appareil. Il est recommandé de la placer directement à côté de l'appareil (unité de base) ou en tout autre endroit facile d'accès.

Allumage de l'appareil

- Appuyez sur le bouton **on/off**.

Une fois que l'appareil se trouve sous tension, il commence à refroidir. L'éclairage est allumé lorsque les portes se trouvent en position ouverte.

i Les températures pré réglées (réglages reçus en usine) sont atteintes après quelques heures. Attendez tout ce temps avant de ranger des produits alimentaires dans l'appareil.

i N'utilisez pas les premiers glaçons fabriqués par le distributeur. Jetez les glaçons produits au cours des 24 premières heures consécutives à l'enclenchement du distributeur.

Pour modifier les températures réglées, reportez-vous à "Réglage de la température"

Extinction et débranchement de l'appareil

Extinction de l'appareil

- ❑ Appuyez sur le bouton **on/off**.

i Si l'appareil doit rester plus de 2 semaines sans fonctionner, retirez le filtre à eau. Avant de rallumer l'appareil, mettez un filtre neuf en place (voir «Remplacement du filtre»).

Débranchement de l'appareil

Si l'appareil doit rester assez longtemps sans servir :

- ❑ Fermez la conduite d'alimentation en eau. Fermez la conduite d'alimentation en eau plusieurs heures avant d'éteindre l'appareil.
- ❑ Retirez le filtre à eau et jetez-le. Sécurisez la coiffe du filtre !
- ❑ Retirez tous les produits alimentaires présents dans l'appareil.
- ❑ Débranchez la fiche mâle de la prise de courant ou ramenez le disjoncteur en position éteinte.
- ❑ Videz le bac à glaçons.
- ❑ Nettoyez l'intérieur de l'appareil (voir «Nettoyage de l'appareil»).
- ❑ Pour empêcher l'apparition d'odeurs, laissez les portes ouvertes.

Fonctions

Alarme porte ouverte

Si l'une des portes de l'appareil est restée ouverte plus d'une minute, une alarme sonore retentit.

Pour éteindre l'alarme, appuyez sur le bouton **alarm off** et refermez la porte. Si la porte n'est toujours pas correctement refermée, l'alarme se remanifeste une minute plus tard.

Style à porte française

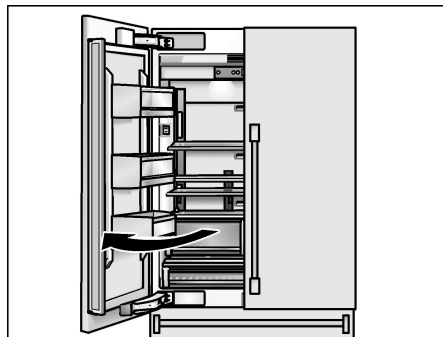

La variante 3 portes permet d'ouvrir la porte gauche du compartiment réfrigérateur sans ouvrir précédemment la porte droite.

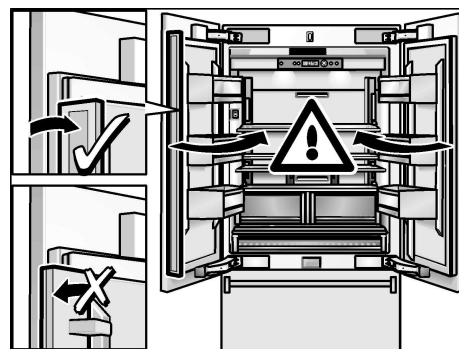

Attention lors de la fermeture de la porte. Attention aux dommages de l'appareil !

Lors de la fermeture des portes, il faut plier le rail pliant fixé contre la porte du compartiment réfrigérateur gauche.

Un chauffage a été intégré dans le rail pliant pour éviter la condensation ; il faut l'enclencher dès que la condensation se dépose sur le rail.

Activez et désactivez le radiateur de porte

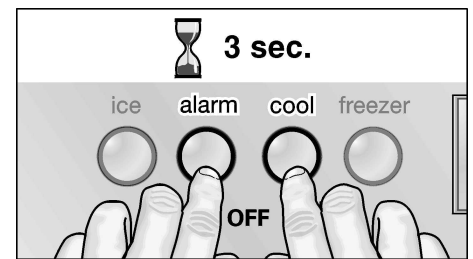

- ❑ Simultanément, appuyez sur les boutons **super cool** et **alarm off** pendant 3 secondes.



L'état du moment s'affiche.

Clayette motorisée

Cet appareil comporte une clayette motorisée, réglable en hauteur.

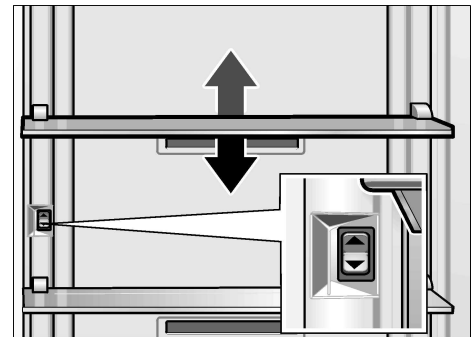

Il est possible d'ajuster la hauteur de cette clayette lorsqu'elle est chargée de produits alimentaires.

- ❑ Appuyez sur la partie *supérieure* du bouton : la clayette monte.
- ❑ Appuyez sur la partie *inférieure* du bouton : la clayette descend.

i Charge maximale admise par l'étagère motorisée : 22.1 lbs/10 kg

En cas de surcharge, le mécanisme reste temporairement bloqué.

Aménagement variable de l'intérieur

Vous pouvez réaménager les clayettes à l'intérieur de l'appareil ainsi que des bacs en contre-porte comme vous le souhaitez.

Clayettes en verre

Chaque clayette en verre est réglable en hauteur.

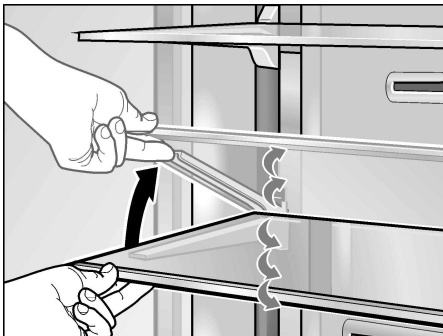

- Soulevez l'avant de la clayette puis haussez ou abaissez-la dans les guides.
- Abaissez la clayette jusqu'à atteindre la position voulue puis faites-la encocher dans les orifices pré-réglés dans le guide.

Pour retirer les clayettes :

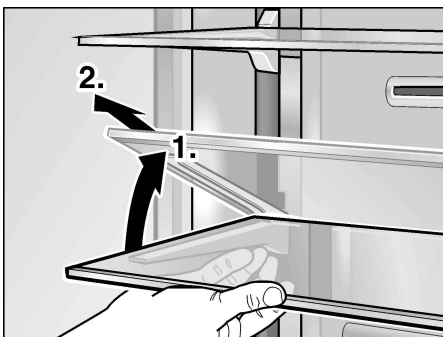

- Soulevez une clayette, éloignez-la des orifices situés sur le rail de guidage puis retirez-la.

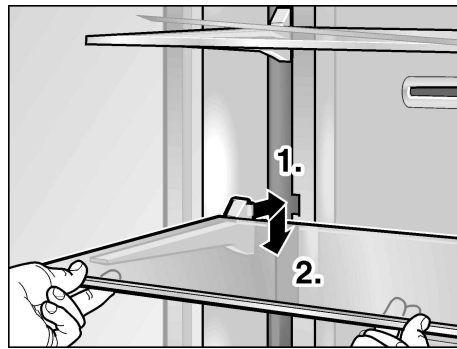

- Positionnez la clayette sur la hauteur voulue puis appuyez.

Casier de stockage en contre-porte

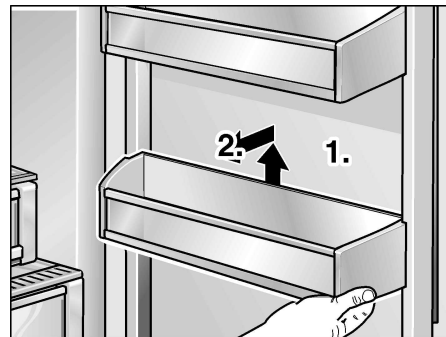

- Soulevez le casier pour le retirer.

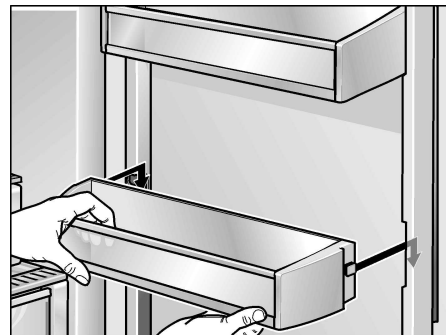

- Positionnez le casier sur la hauteur voulue puis appuyez.

Tiroirs

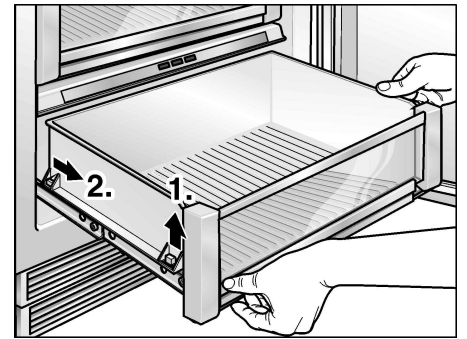

- Pour retirer chaque tiroir, soulevez-le légèrement puis retirez-le.

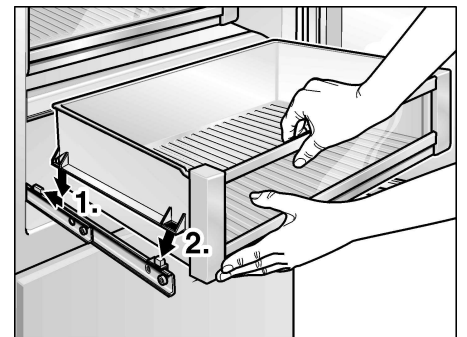

- Pour remettre les tiroirs en place, soulevez légèrement la partie avant puis réinsérez-les dans leur logement.

Soulevez le tiroir puis faites-le coulisser en arrière.

Compartiment congélateur

Les tiroirs du compartiment congélateur sont faciles à retirer pour le nettoyage.

- i** Avant de retirer le grand tiroir congélateur, il faut retirer le tiroir supérieur en premier.

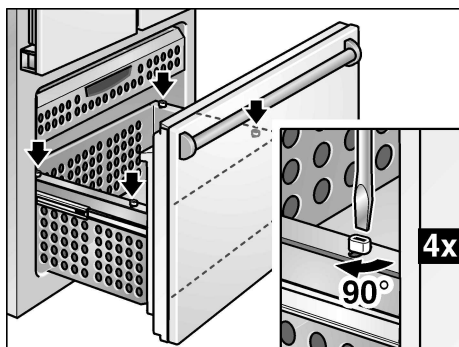

- Tournez les verrouillages des tiroirs de 90° avec un tournevis.

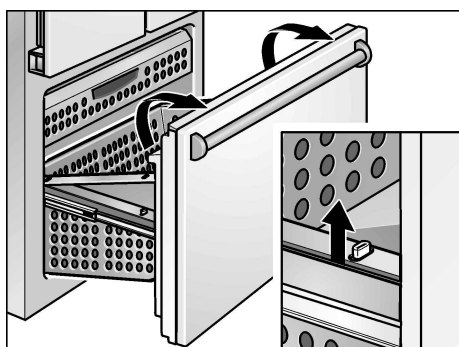

- Pour retirer les tiroirs, soulevez-les légèrement et retirez-les.
- Pour remettre les tiroirs en place, soulevez légèrement la partie avant puis réinsérez-les dans leur logement. Soulevez le tiroir puis faites-le coulisser en arrière. Tournez les verrouillages des tiroirs de 90° avec un tournevis.

Tiroir fraîcheur

La température régnant dans ce compartiment est maintenue proche de 0 °C. Ceci offre des conditions de stockage optimales aux produits alimentaires frais tels que le poisson, la viande et la volaille.

Le curseur réglable permet de baisser un peu la température régnant dans le tiroir fraîcheur.

Nous recommandons de régler le curseur comme suit :

COLD (froid) : Produits laitiers

COLDER

(plus froid) : Poisson y viande

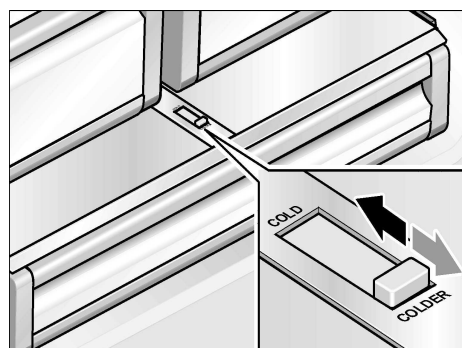

Panneau de commande

Pour profiter de toutes les fonctions de votre appareil, nous recommandons que vous vous familiarisiez en profondeur avec le panneau de commande et les possibilités de réglage.

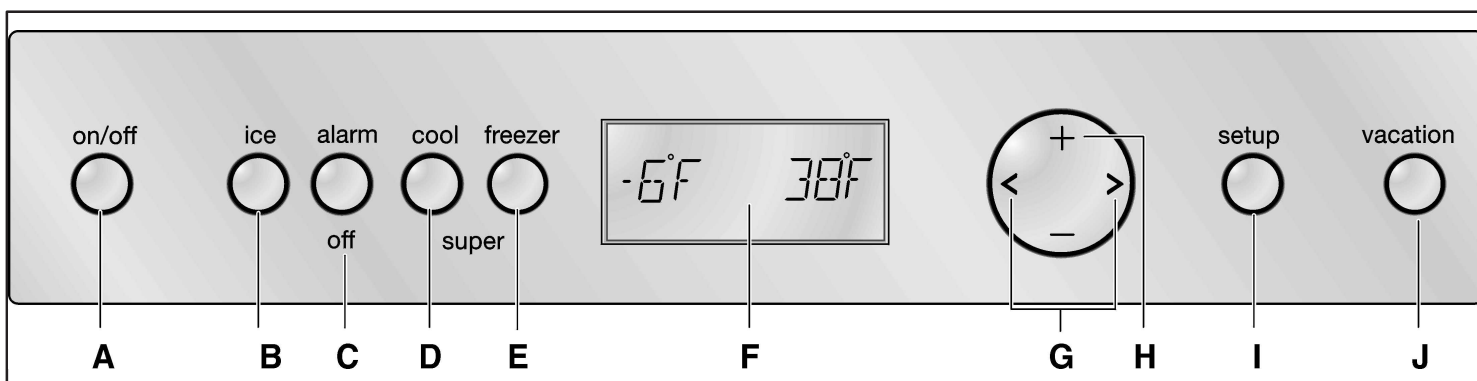

A Bouton on/off

Il sert à allumer et éteindre l'appareil.

⚠ PRUDENCE !

Même après que vous avez éteint l'appareil par le bouton **on/off**, l'appareil reste connecté au secteur électrique !

B Bouton ice

Ce bouton sert à allumer et éteindre le distributeur de glaçons. Voir aussi la section intitulée «Distributeur de glaçons».

C Bouton alarm off

Ce bouton sert à éteindre une alarme.

Messages d'avertissement apparaissent à l'afficheur.

D Bouton super cool

Cet bouton allume et éteint la fonction Super dans le compartiment réfrigérateur.

E Bouton super freezer

Cet bouton allume et éteint la fonction Super dans le compartiment congélateur.

F Afficheur

La température réglée requise de l'appareil apparaît à l'afficheur. Les fonctions spéciales activées sont indiquées par des symboles tels **SUPER** ❄ par exemple pour la fonction de Super.

En mode Configuration, les menus ainsi que les options de réglage apparaissent à l'afficheur.

Voir la section intitulée "Mode Configuration"

G Boutons < >

Ces boutons servent à sélectionner les menus en mode Configuration. Voir la section intitulée "Mode Configuration".

Les boutons < > servent à activer l'ajustage requis de température.

Voir la section intitulée "Réglage de la température".

H Boutons + -

Ils servent à sélectionner les paramètres disponibles du menu.

Voir la section "Mode Configuration"

Les boutons + et - servent aussi à modifier la température affichée par l'appareil.

Voir la section intitulée "Réglage de la température"

I Bouton setup

Ce bouton sert à activer et désactiver le mode Configuration. Lorsque vous mettez fin au mode Configuration en appuyant sur le bouton **setup**, l'appareil enregistre les modifications des réglages.

J Bouton vacation

Ce bouton sert à activer et désactiver le mode Vacances:

Voir la section intitulée "Mode Vacances".

i Si dans le menu SIGNAL SONORE vous avez réglé le son sur ON, l'appareil émet un signal sonore de confirmation chaque fois que vous appuyez sur un bouton.

Symboles à l'afficheur

	Compartiment réfrigérateur, voir page 13.
	Compartiment congélateur, voir page 13.
	La fonction SUPER a été activée, voir page 28.
	Options de réglage dans le mode Configuration, voir page 28.
	La fonction VACANCES a été activée, voir page 30.
	Distributeur de glaçons, voir page 18.
	Une alarme s'est affichée, voir page 32.
	Un message concernant le filtre s'est affiché, voir page 40.

Réglage de la température

Pour ajuster l'appareil sur la température voulue :

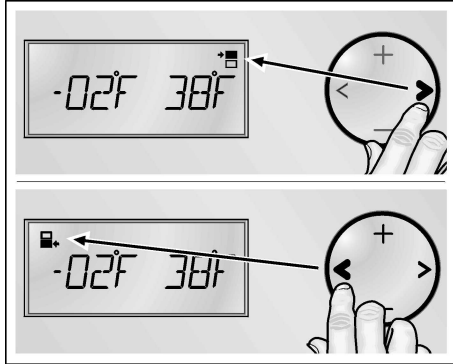

- ❑ Activez le mode Configuration par le biais des boutons < ou > .
 - > pour le compartiment réfrigérateur
 - < pour le compartiment congélateur
- ❑ Réglez l'appareil sur la température voulue à l'aide des boutons + (température plus élevée) ou - (température moins élevée). La température se règle par pas de 1 °F (0,5 °C).

Compartiment réfrigérateur

Vous pouvez régler la température dans une plage comprise entre 35 °F et 46 °F (+2 °C et +8 °C).

Nous recommandons de la régler sur 37 °F (+3 °C).

Pour ajuster l'appareil sur la température voulue :

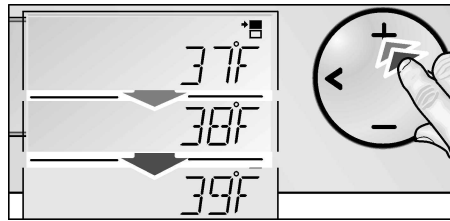

- ❑ Activez le mode Configuration par le biais des boutons > .
- ❑ Réglez l'appareil sur la température voulue à l'aide des boutons + (température plus élevée) ou - (température moins élevée).

Compartiment réfrigérateur

Vous pouvez régler la température dans une plage comprise entre 7 °F et -9 °F (-14 °C et -23 °C). Nous recommandons de la régler sur 0 °F (-18 °C).

Pour ajuster l'appareil sur la température voulue :

- ❑ Activez le mode Configuration par le biais des boutons > .

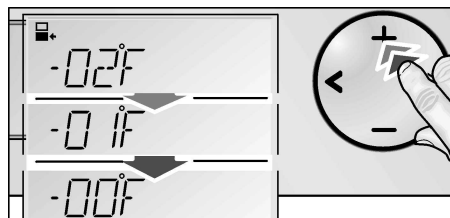

- ❑ Réglez l'appareil sur la température voulue à l'aide des boutons + (température plus élevée) ou - (température moins élevée).

- i** Selon le modèle d'appareil, vous avez la possibilité de l'éteindre ou de le commuter sur le mode Vacances par le biais du réglage de température. Une fois que la température la plus élevée a été atteinte, la mention OFF s'affiche.

Fonction Super

Si vous avez activé cette fonction, la température de l'appareil descend le plus fortement possible, jusqu'à atteindre une température pré-réglée à la fabrication.

Pour désactiver cette fonction, vous pouvez :

- Appuyer à nouveau sur le bouton Super
- Activer la fonction Eco
- Activer le mode Vacances
- Activer le mode Sabbat

- i** La fonction Super s'éteint automatiquement 50 heures après au plus tard.

Refrigération Super

La fonction Super convient idéalement pour refroidir rapidement des boissons et pour ranger de grandes quantités de produits alimentaires.

Pour activer la fonction, appuyez sur le bouton **super cool**.

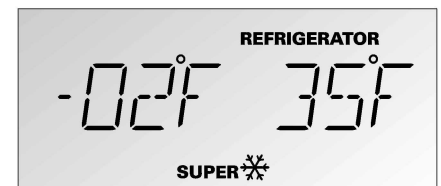

Le symbole **SUPER *** **REFRIGERATOR** et la température Super s'affichent.

Congélation SUPER

La fonction Super sert à congeler de grandes quantités de produits alimentaires frais. Suivant la quantité, il faudra l'enclencher quelques heures avant de ranger les produits frais. En général, 4–6 heures avant suffisent.

Si vous voulez utiliser la puissance de congélation maximale, il faudra enclencher la supercongélation 24 heures plus tôt.

Si vous avez activé cette fonction, la température de l'appareil descend le plus fortement possible, jusqu'à atteindre une température préréglée à la fabrication.

Pour activer la fonction, appuyez sur le bouton **super freezer**.

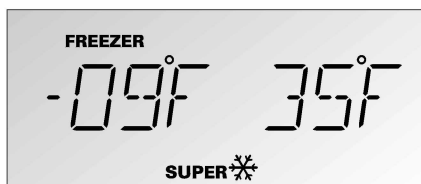

Le symbole **SUPER** ❄️ **FREEZER** et la température Super s'affichent.

Mode Configuration (Setup)

Plusieurs menus vous permettent d'ajuster les fonctions de l'appareil en fonction de vos besoins personnels. Pour effectuer les réglages correspondants, rendez-vous dans le mode CONFIGURATION.

Pour activer le mode Configuration :

- ❑ Appuyez sur le bouton **setup**.

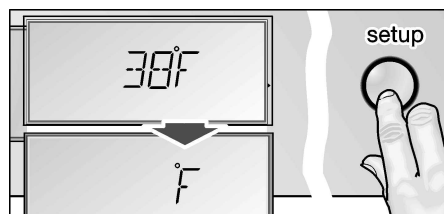

Le premier menu (unité de température) s'affiche.

Pour passer au menu suivant :

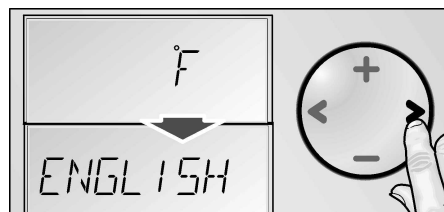

- ❑ Appuyez sur le bouton < ou >. Le menu suivant et le réglage actuel (On/Off habituellement) s'affichent.

Pour sélectionner les différentes options de réglage à l'intérieur d'un même menu :

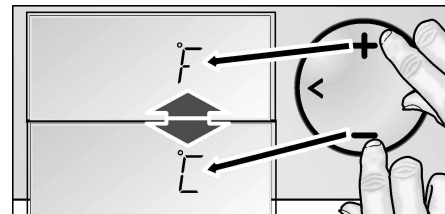

- ❑ Appuyez sur le bouton + ou -.
- ❑ Si vous avez modifié un réglage, l'appareil l'enregistre dès que vous passez au menu suivant par le bouton < ou >.

Pour quitter le mode Configuration :

- ❑ Appuyez sur le bouton **setup**. Cette action sauvegarde tous les réglages modifiés.
- ❑ Si vous n'appuyez sur aucun bouton dans les 30 secondes, le mode Configuration prend fin automatiquement. Tous les réglages modifiés sont sauvegardés. La température requise s'affiche à nouveau.

Réglages modifiables en mode Configuration (Setup)

Menu	Options de réglage	Texte affiché
Unité de température	°F (degrés Fahrenheit) °C (degrés Celsius)	°F °C
Langue	Anglais Français	ENGLISH FRANCAIS
Signal sonore	On Off	TONE
Mode Économie d'énergie (fonction ECO)	On Off	ECO MODE

Unité de température

L'appareil peut afficher la température en degrés Fahrenheit (°F) ou en degrés Celsius (°C).

- Appuyez sur le bouton **setup**.

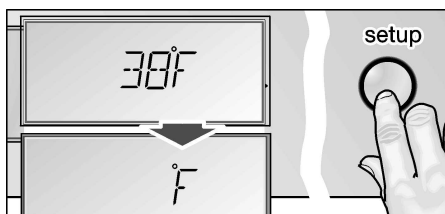

Le premier menu (unité de température) s'affiche.

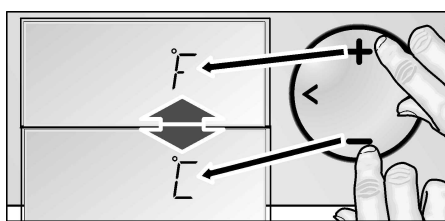

- Appuyez sur le bouton **+** ou **-** pour commuter entre les degrés Fahrenheit (°F) ou les degrés Celsius (°C).
- Appuyez sur le bouton **setup** pour enregistrer ce réglage.

Réglage de la langue

Une fois que l'appareil a été mis sous tension, les messages d'erreur et les réglages en mode CONFIGURATION s'affichent en anglais.

A titre d'alternative, vous pouvez les faire afficher en français.

- Activez le mode Configuration.
- Appuyez sur le bouton **>** jusqu'à ce que la mention ENGLISH s'affiche.



- Appuyez sur le bouton **+** ou **-** pour commuter sur FRANÇAIS.
- Appuyez sur le bouton **setup** pour enregistrer ce réglage.

Mode Économie d'énergie

Lorsque la fonction Économie (Eco) est active, l'appareil commute sur un mode destiné à économiser de l'énergie.

La fonction Économie a été réglée à la fabrication pour consommer moins d'énergie. De même, dans ce mode, le rétro éclairage de l'afficheur est moins intense.

L'activation de la fonction Économie a lieu en mode Configuration.



- Appuyez sur le bouton **+** ou **-** pour ACTIVER OU DÉACTIVER ce mode.
- Appuyez sur le bouton **setup** pour sauvegarder ces réglages.

La mention ECO apparaît à l'afficheur standard.



Vous pouvez désactiver la fonction Eco en :

- La désactivant dans le mode Configuration.
- Activant la fonction Super.
- Modifiant la température requise de l'appareil.
- Éteignant l'appareil par le bouton on/off.

Mode Vacances

Si vous devez vous absenter pendant une période prolongée, vous pouvez commuter l'appareil sur un mode consommant moins d'énergie. Si vous avez activé le mode Vacances :

- L'appareil commute sur la fonction Eco (voir la section intitulée "Mode Économie d'énergie"),
- L'éclairage intérieur s'éteint,
- La fonction Super prend fin (si vous l'aviez activée).

Pour commuter l'appareil sur le mode Vacances :

- ❑ Appuyez sur le bouton **vacation**.

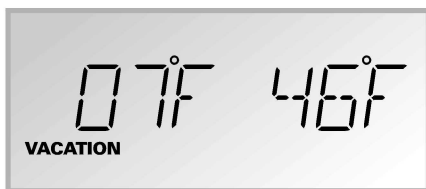

Le symbole **VACANCES (VACATION)** s'affiche. La température pré-réglée s'affiche à la place de la température requise.

Pour activer le mode Sabbat :

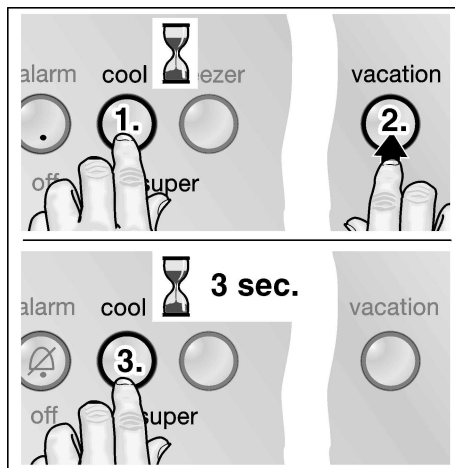

- ❑ Appuyez sur la touche **super cool** et maintenez-la appuyée.
- ❑ Appuyez sur le bouton **vacation**.
- ❑ Maintenez la touche **super cool** appuyée pendant 3 secondes supplémentaires. Le symbole **VACATION**, affiché, clignote.



La mention **SABBATH** s'affiche.

Pour mettre fin au mode Sabbat, appuyez sur le bouton **vacation**. L'appareil se sert à nouveau des réglages antérieurement effectués et des températures antérieurement réglées.

Mode Sabbat

Lorsque le mode Sabbat est actif :

- La fonction Super prend fin (si vous l'aviez activée).
- Le signal sonore de confirmation ne retentit pas (si vous l'aviez activé) lorsque vous appuyez sur le bouton.
- L'éclairage intérieur s'éteint.
- La luminosité du rétro-éclairage diminue.
- Le distributeur de glaçons s'éteint.

Réfrigération

Rangement des produits alimentaires :

- **Sur les clayettes :**
Gâteaux et pâtisseries, plats précuisinés, produits laitiers, viande et charcuterie.
- **Dans le bac à légumes :**
Légumes, salades, fruits
- **En contre-porte**
(de haut en bas) :
Beurre, fromage, œufs, bouteilles d'un gallon, petites bouteilles, grandes bouteilles, lait, briques de jus de fruits

Lors du rangement de produits alimentaires dans l'appareil, souvenez-vous de ceci :

- Laissez les boissons et aliments chauds refroidir hors de l'appareil avant de les ranger dedans.
- Emballez ou enveloppez bien les aliments avant de les ranger. Ils conserveront mieux ainsi leur arôme et leur fraîcheur. Cela empêchera aussi les transferts d'odeurs et la décoloration des pièces en plastique.
- Veillez bien à ce que l'huile et la graisse n'entrent jamais en contact avec les pièces en plastique ou avec le joint de la porte.
- Ne conservez les boissons fortement alcoolisées qu'à la verticale dans des récipients hermétiques.

AVERTISSEMENT

Ne stockez jamais de substances explosives dans l'appareil.
Risque d'explosion !

Remarque importante lorsque vous achetez des produits alimentaires :

La "fraîcheur à l'achat" des produits influe de façon importante sur la durée de conservation des produits. La règle suivante est en principe applicable : plus le produit est frais et plus il restera longtemps frais. Lorsque vous achetez des produits alimentaires, notez toujours leur degré de fraîcheur.

Congélation et rangement

Rangement de produits congelés

PRUDENCE

Ne recongelez pas des produits en train de dégeler ou qui ont dégelé. Avant de les recongeler, faites les bouillir ou frire.

Consommez ces produits recongelés assez longtemps avant leur date limite de conservation.

Lorsque vous achetez des produits alimentaires surgelés, respectez bien les instructions suivantes :

- Vérifiez si l'emballage est endommagé.
- Vérifiez la date limite de vente.
- La température du congélateur de supermarché doit être d'au moins 0 °F (-18 °C), ou encore plus basse. Si ce n'est pas le cas, la durée de conservation des produits alimentaires est plus courte.
- Achetez les produits surgelés en dernier. Enveloppez-les dans du papier journal ou placez-les dans un sac isotherme avant de les emporter chez vous.
- Une fois chez vous, rangez les produits surgelés immédiatement dans le compartiment congélateur. Consommez les produits surgelés avant expiration de la date limite de vente.

Congeler soi-même des aliments

Ne mettez à congeler que des produits frais et non abîmés. Pour les empêcher de perdre leur goût ou de sécher, placez-les dans des récipients hermétiques. Congelez-les le plus rapidement possible.

Comment emballer correctement les produits alimentaires

- ❑ Placez les aliments dans l'emballage.
- ❑ Chassez tout l'air de l'emballage.
- ❑ Obturez l'emballage de façon hermétique.
- ❑ Étiquetez l'emballage en faisant figurer le contenu et la date.

Les matériaux suivants ne conviennent pas pour emballer les produits alimentaires :

Papier d'emballage, papier sulfurisé, cellophane, sacs poubelles et sacs de courses déjà utilisés.

Les matériaux suivants conviennent pour emballer les produits alimentaires :

Film plastique, film de polyéthylène, feuille d'aluminium et boîtes pour congélateur. Vous pouvez vous procurer ces produits chez votre revendeur.

Les matériaux suivants conviennent pour rendre les emballages hermétiques :

Rubans en caoutchouc, clips en plastique, ficelle, ruban adhésif résistant au froid ou assimilés.

- i** Vous pouvez obturer les sachets et feuilles en polyéthylène au moyen d'un appareil à souder.

Dégeler les produits congelés

Suivant le type d'aliment et ce à quoi il doit servir, faites-le dégeler :

- à la température ambiante
- dans le réfrigérateur
- dans un four électrique avec/sans ventilateur d'air chaud
- dans un four à micro-ondes.

Aliments	Durée de stockage
Beurre	entre 6 et 9 mois
Lait, crème	
Fromage frais à tartiner	déconseillé
Fromage blanc	
Fromage à pâte dure	entre 4 et 6 mois
Œufs	
frais, en coquille	Ne pas congeler !
les jaunes et blancs crus	entre 9 et 12 mois
Mayonnaise	Ne pas congeler !
Petites saucisses	
emballage ouvert	entre 1 et 2 mois
emballage fermé	entre 1 et 2 mois
Bacon	1 mois
Viande de porc en conserve	entre 1 et 2 mois
Plats précuisinés emballés sous vide, non encore ouverts	entre 3 et 4 mois
Corned beef	1 mois (égoutté)

Aliments	Durée de stockage
Bœuf, veau, agneau, porc	
frais	entre 4 et 12 mois
cuit	entre 2 et 3 mois
Volaille	
fraîche	entre 9 et 12 mois
cuite	entre 4 et 6 mois
Légumes	
Asperges	
Brocoli, petits pois, haricots de Lima, chou-fleur	entre 8 et 10 mois
Carottes, betteraves et turnips, laitue	
Oignons, poivrons	
Fruits	
Pommes	8 mois (cuites)
Abricots, baies, cerises	6 mois
Grappes de raisins	1 mois (entières)
Ananas, en tranches	entre 6 et 12 mois

Source : United States Department of Agriculture, FSIS

Distributeur de glaçons

Dès que le distributeur de glaçons est descendu à la température de congélation, le moule à glaçons se remplit d'eau. De l'air froid souffle directement sur le moule.

Dès que les glaçons se sont formés, ils tombent dans le bac à glaçons.

Une fois que le bac à glaçons est plein, le distributeur de glaçons s'éteint automatiquement.

Le distributeur peut produire environ 125 glaçons en 24 heures.

PRUDENCE

Ne placez jamais de bouteilles ou d'aliments dans le bac à glaçons pour les refroidir rapidement. Cela risque de bloquer et d'endommager le distributeur de glaçons.

Allumage du distributeur de glaçons

- ❑ Assurez-vous que le bac à glaçons se trouve bien sous le distributeur et qu'il a été inséré le plus profondément possible.



- ❑ Appuyez sur le bouton **ice** (si ce n'était déjà fait).

Extinction du distributeur de glaçons

- i** Il faut refermer la conduite d'alimentation en eau plusieurs heures avant d'éteindre l'appareil ou le distributeur de glaçons.

Pour éteindre le distributeur de glaçons :

- ❑ Appuyez sur le bouton **ice**.

Les glaçons dégagent-ils une odeur inhabituelle ?

La glace est un matériau poreux capable d'absorber les odeurs présentes dans son environnement. Les glaçons qui ont séjourné longtemps dans le bac à glaçons peuvent absorber de telles odeurs, rester collés les uns aux autres et diminuer progressivement de volume.

Nous recommandons de ne plus utiliser de tels glaçons.

Autres méthodes pour prévenir l'apparition d'odeurs :

- Il faudrait nettoyer de temps en temps le bac à glaçons avec de l'eau chaude. Veillez à éteindre le distributeur de glaçons avant de nettoyer le bac. Rincez bien puis essuyez avec un chiffon sec.
- Vérifiez si le congélateur contient des produits alimentaires abîmés ou dont la date de conservation est dépassée. Pour empêcher l'accumulation d'odeurs, il faudrait ranger dans des emballages hermétiques les aliments qui dégagent par nature une odeur.
- Selon le modèle, vous devrez peut-être remplacer le filtre à eau.
- Dans certains cas, il faudra vérifier la qualité du raccordement de l'eau dans la maison.

Bruits de fonctionnement

Bruits parfaitement normaux

Ronflement - Le groupe frigorifique fonctionne. Les ventilateurs intégrés dans le circuit de circulation d'air fonctionnent.

Gargouillis, bourdonnements ou clapotis légers - Le fluide réfrigérant circule dans les tubulures. L'eau afflue dans le distributeur de glaçons.

Cliquetis sec - Le moteur s'allume ou s'éteint. L'électrovanne équipant le raccord à eau s'ouvre ou se ferme.

Léger bruit de chute - Les glaçons tombent dans le bac à glaçons

Bruits faciles à supprimer

L'appareil n'est pas d'aplomb

Nivelez l'appareil à l'aide d'un niveau à bulle.

Servez-vous des pieds ajustables en hauteur de l'appareil ou placez quelque chose sous les pieds.

Les tiroirs, bacs ou clayettes vibrent ou sont coincés

Veillez vérifier si les pièces amovibles sont bien en assise et, si nécessaire, insérez-les à nouveau.

Des récipients se touchent

Écartez légèrement les récipients les uns des autres.

Comment économiser de l'énergie

- Installez l'appareil dans un local sec et aéré ; ne l'exposez pas aux rayons solaires directs et ne le placez pas près d'une source de chaleur (radiateur, cuisinière par exemple). Si nécessaire, utilisez un panneau isolant.
- Laissez les boissons et aliments chauds refroidir avant de les ranger dans l'appareil.
- Pour décongeler les produits alimentaires, rangez-les dans le compartiment réfrigérateur. Leur basse température réfrigère les aliments déjà présents dans ce compartiment.
- Laissez la porte de l'appareil ouverte le moins longtemps possible !

Dégivrage

L'appareil se dégivre automatiquement.

Nettoyage de l'appareil

AVERTISSEMENT

Pour éviter tout choc électrique, lequel peut occasionner des blessures (brûlures!) graves ou la mort, débranchez toujours la fiche mâle de l'appareil avant de le nettoyer. Après le nettoyage, rebranchez la fiche mâle dans la prise de courant.

AVERTISSEMENT

Pour éviter des dommages corporels ou des dégâts matériels veuillez respecter les instructions suivantes :

- Ne nettoyez pas l'appareil avec un nettoyeur à vapeur.
- Veillez bien à ce que l'eau de nettoyage ne puisse pas pénétrer dans l'éclairage ou sous le panneau de commande.
- N'utilisez pas de détergents abrasifs ou acides ni de solvants car ils pourraient endommager la surface de l'appareil.
- Ne nettoyez jamais les clayettes et les bacs au lave-vaisselle car ces pièces pourraient se déformer.

- Éteignez l'appareil par le bouton on/off ! Débranchez la fiche mâle de la prise de courant ou ramenez le disjoncteur en position éteinte.**
- Nettoyez le joint de la porte avec de l'eau puis séchez-le soigneusement.

- Nettoyez l'appareil avec de l'eau tiède et un peu de produit à vaisselle.

Veillez bien à ce que l'eau de nettoyage ne pénètre pas dans le panneau de commande ou l'éclairage.

- Vérifiez les orifices de ventilation sur le panneau de base. Enlevez les salissures avec un aspirateur.

Après le nettoyage :

- Rebranchez la fiche mâle dans la prise de courant ou renclenchez le disjoncteur. Appuyez ensuite sur le bouton on/off pour allumer l'appareil.
- Demandez à votre revendeur de vous conseiller des produits de nettoyage et d'entretien spécialement destinés aux surfaces de l'appareil.
- Essuyez les surfaces de l'appareil avec un essuie-tout humide. Immédiatement après, essuyez à nouveau avec un essuie-tout sec.

Odeurs

Si l'appareil dégage des odeurs désagréables :

- Éteignez l'appareil par le bouton on/off !**
- Retirez tous les produits alimentaires de l'appareil.
- Nettoyez l'intérieur.
Voir la section intitulée "Nettoyage de l'appareil".
- Changez le filtre à odeurs.
Voir la section sur le "Changement des filtres"
- Nettoyez soigneusement tous les récipients d'emballage utilisés dans l'appareil.
- Pour empêcher l'apparition d'odeurs, emballez les aliments à odeur forte dans des récipients hermétiques.
- Rallumez l'appareil en appuyant sur le bouton **on/off**.
- Empilez les produits alimentaires dans l'appareil.
- 24 heures plus tard, vérifiez si les odeurs ont disparu.

Messages d'avertissement apparus à l'afficheur

Si plusieurs messages d'avertissement s'affichent simultanément, traitez-les individuellement.

Pendant l'affichage d'un message d'avertissement, les boutons sont inopérants.

Alarme de température (Compartiment congélateur)



Une alarme de température se signale par le clignotement de la température requise et l'allumage du symbole **ALARM**. Un signal retentit également si vous avez activé la fonction SIGNAL SONORE dans le mode Configuration.

Cause

- Panne de courant
- Vous avez rangé de grandes quantités d'aliments dans l'appareil.
- Appareil défectueux

Remède

- Appuyez sur le bouton **alarm**. Le signal sonore stoppe. La température la plus élevée qui a régné dans l'appareil s'affiche pendant plusieurs secondes.
- Déterminez la cause de cette alarme due à une température excessive.

i Une fois que l'appareil est revenu sur la température requise, le symbole **ALARM** et le signal sonore s'éteignent.

Alarme "Porte ouverte"



Cause

- Une porte de l'appareil n'a pas été refermée correctement ou est restée ouverte trop longtemps.

Remède

- Fermez la porte.
La mention disparaît de l'afficheur.

Défaut capteur



Cause

- Présence possible d'un défaut technique.

Remède

- Soumettez l'appareil à un autodiagnostic.

Tension trop basse



Cause

- La tension du secteur est descendue en dessous du seuil inférieur admis.

Remède

Les boutons sont inopérants. Une fois que la tension du secteur est revenue sur la valeur stipulée, le message d'alarme s'éteint. Si ce message reste affiché, prévenez votre compagnie distributrice d'électricité.

Autodiagnostic de l'appareil

Avant d'appeler le service après-vente, soumettez l'appareil à un autodiagnostic.

- ❑ Éteignez l'appareil et attendez 5 minutes. Maintenez les portes fermées.
- ❑ Rallumez l'appareil.

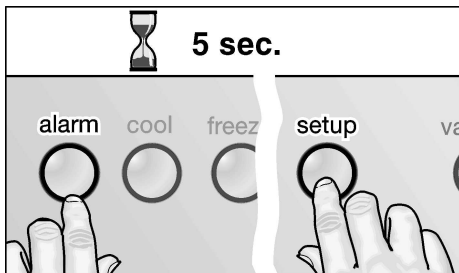

- ❑ Appuyez simultanément sur les boutons **setup** et **alarm off** pendant 5 secondes.

L'autodiagnostic commence. Différents messages s'affichent pendant cette opération.

Si pendant l'autodiagnostic l'appareil détecte un défaut, la mention **ALARM** et un message d'alarme correspondant (concernant un capteur par exemple) s'affiche.



Indiquez ce message d'erreur au service après-vente.

Si l'autodiagnostic ne fait ressortir aucun défaut, la température requise s'affiche à la fin de l'autodiagnostic.

Remise de l'appareil sur ses réglages usine

Opération recommandée lorsque l'appareil a changé de propriétaire.

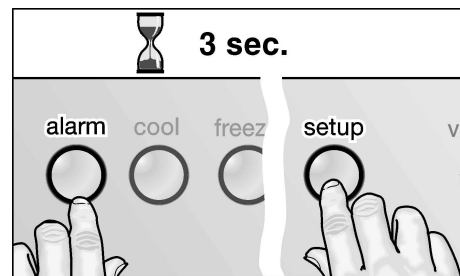

- ❑ Appuyez simultanément sur les boutons **setup** et **alarm off** pendant 3 secondes.

Après que l'appareil a été remis sur ses réglages usine :

- L'appareil s'allume s'il se trouvait en position éteinte.
- La fonction Super s'éteint.
- Les réglages modifiés en mode Configuration reviennent sur les valeurs qui ont été conférées à la fabrication.

Filtre à eau

⚠ AVERTISSEMENT ⚠

Pour ne pas encourir le risque d'une maladie grave ou un danger de mort, n'utilisez pas d'eau non sûre au plan microbiologique ou chimique, ou dont vous ne connaissez pas la qualité, sans l'avoir soumise à une désinfection ou à un traitement avant de lui faire traverser le filtre ou après le lui avoir fait traverser.

Remplacement du filtre

⚠ AVERTISSEMENT ⚠

- Après avoir installé un filtre à eau neuf, n'utilisez pas les glaçons produits par le distributeur au cours des 24 premières heures de fonctionnement.
- Si vous n'avez pas prélevé de glaçons pendant une période prolongée, jetez tous les glaçons présents dans le bac ainsi que tous ceux produits au cours des 24 heures suivantes.
- Si l'appareil ou les glaçons n'ont pas été utilisés pendant plusieurs semaines ou mois, ou si les glaçons ont un goût ou une odeur désagréable, changez le filtre à eau.
- L'air prisonnier du circuit peut provoquer une éjection de l'eau et de la cartouche. Prudence lorsque vous la retirez.
- Il faudrait changer le filtre au moins tous les 6 mois.

Si la mention suivante s'affiche :

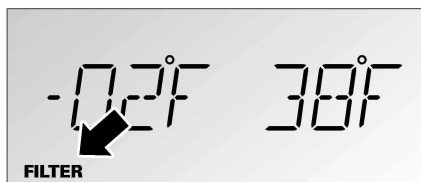

Cela signifie que la durée de vie maximale du filtre est sur le point d'expirer. Veuillez commander un nouveau filtre.

Pour vous procurer un filtre de rechange, veuillez contacter votre revendeur local ou appeler le **1-800-944-2904**.

Si la mention suivante s'affiche :



– Il faut changer le filtre immédiatement.

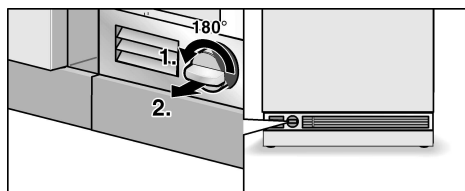

1. Faites tourner le couvercle du filtre de 90° à 180° en sens inverse des aiguilles d'une montre. Ce couvercle se trouve sur le panneau de base.

2. Tirez la cartouche usagée à vous pour la sortir de l'appareil.

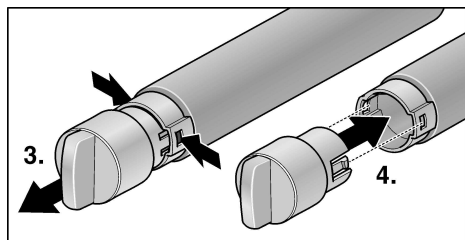

3. Retirez le couvercle du filtre usagé.

Retirez la cartouche neuve de son emballage et enlevez la coiffe protectrice.

4. Enfoncez le couvercle sur la cartouche filtrante neuve.

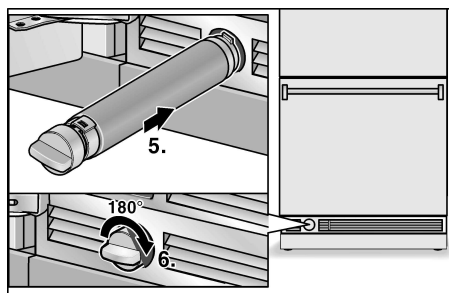

5. Présentez la cartouche filtrante à l'horizontale et poussez-la avec le couvercle complètement dans l'orifice ménagé dans le panneau de base.

6. Imprimez doucement à la cartouche filtrante une rotation de 90–180° dans le sens des aiguilles d'une montre, jusqu'à ce que la saillie du couvercle se retrouve à l'horizontale.

i Après avoir changé le filtre, réinitialisez le contenu de l'afficheur relatif au filtre.

i Vous pouvez utiliser l'appareil sans filtre à eau. Si vous choisissez cette solution, remplacez le filtre à eau par une cartouche de substitution. Pour acheter une telle cartouche, veuillez contacter votre revendeur local ou appelez le 1-800-944-2904.

Réinitialisation de la mention à l'afficheur relative au filtre

i Si vous ne réinitialisez pas le contenu de l'afficheur, il ne pourra pas vous indiquer quand le moment est venu de changer à nouveau le filtre.

Après chaque changement de filtre :



□ Appuyez simultanément sur les boutons **super cool** et **ice** pendant 3 secondes.

Désactivation de la mention à l'afficheur relative au filtre

i Vous pouvez utiliser l'appareil sans le filtre à eau. Si vous choisissez cette option, remplacez le filtre à eau par une cartouche substitution. Dans ce cas, vous pouvez désactiver le message relatif au changement de filtre pour empêcher son affichage. Pour acheter une cartouche de substitution du filtre à eau, veuillez contacter votre revendeur local ou appelez le 1-800-944-2904.

Pour désactiver l'affichage de la mention relative au filtre :

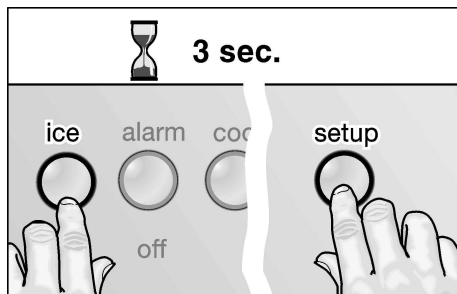

- Appuyez simultanément sur les boutons **setup** et **ice** pendant 3 secondes.

i Pour réactiver l'affichage de la mention relative au filtre, appuyez simultanément sur les boutons **super** et **ice** pendant 3 secondes.

AVERTISSEMENT

Pour ne pas encourir un risque de maladie grave ou un danger de mort, ne désactivez pas l'affichage de la mention relative au filtre lorsque vous utilisez un filtre.

Filtere à eau – feuilles de données sur le produit

Performance Data Sheet For Filter Model 9000 077095

Using Replacement Cartridge 9000 077104

Note that while the testing was performed under standard laboratory conditions, actual performance may vary.

This system has been tested according to NSF/ANSI Standards 42 and 53 for the reduction of the substances listed below. The concentration of the indicated substances in water entering the system was reduced to a concentration less than or equal to the permissible limit for water leaving the system, as specified in NSF/ANSI 42 and 53.

NSF
System tested and certified by NSF International in Model 9000 077095 against NSF/ANSI Standard 53 for the reduction of Cysts and Turbidity and against Standard NSF/ANSI 42 for the reduction of Chlorine Taste and Odor; Nominal Particulate Class I

to a capacity of 739.68 gallons (2800 liters).

Substance	Average Influent Concentration	Influent Challenge Concentration mg/L	Product Water Concentration	Average % Reduction	Maximum Permissible Product Water Concentration	Max. Effluent	Min. % Reduction	NSF Test
Cysts*	166500	Minimum 50,000/L	1	99.99	99.95	1	99.99	511077-03
Turbidity	10.7	11 ± 1 NTU	0.31	97.10	0.5 NTU	0.49	95.42	511078-03
Particulate Class I Particle size: >0.5 to <1 um	5700000	At least 10,000 particles/ml	30583	99.52	> 85%	69000	98.9	511079-03
Chlorine taste and odor	1.9	2.0 mg/L ± 10%	0.05	97.3	≥50%	0.06	96.84	511081-03

* Based on the use of *Cryptosporidium parvum* oocysts

Application Guidelines/Water Supply Parameters	
Water pressure	30 - 120 psi (207 - 827 kPa)
Water temperature*	33° F - 100° F (0.6° C - 38° C)
Service flow	0.75 gpm (2.83 lpm)

Systems must be installed and operated in accordance with manufacturer's recommended procedures and guidelines. Change filter at least every 6 - 9 months. Flush new filter for 5 minutes.

See warranty card for complete details

Do not use with water that is microbiologically unsafe or of unknown quality without adequate disinfection before or after the system. Systems certified for cyst reduction may be used on disinfected waters that may contain filterable cysts.

Entire System (excluding disposable cartridges) is warranted for a period of one year. Disposable cartridges are warranted for defects in material and workmanship only. Service life of disposable filter cartridges varies with local water conditions and is thus not warranted.

For estimated costs of replacement elements please visit your local appliance dealer or parts distributor.

Manufactured by:

Cuno Engineered Products
1000 Apollo Road
Eagan, MN 55121-2240 U.S.A.

Dérangements et remèdes

Dérangement	Cause possible	Remède
L'appareil ne refroidit pas. L'éclairage intérieur ne fonctionne pas. Aucune mention n'apparaît à l'afficheur.	Panne de courant ; le disjoncteur a disjoncté ; la fiche mâle n'est pas correctement enfoncée dans la prise.	Vérifiez que le secteur est bien sous tension. Réarmez le disjoncteur. Vérifiez que la fiche mâle est bien enfoncée dans la prise du secteur.
Le groupe frigorifique s'allume de plus en plus souvent et pendant une plus longue période.	Vous avez ouvert fréquemment la porte de l'appareil.	N'ouvrez pas la porte inutilement.
	Vous avez rangé de grandes quantités d'aliments dans l'appareil.	Enclenchez la fonction Super.
	Les orifices d'aération ne sont pas dégagés.	Retirez les obstacles et les salissures.
La température régnant dans le compartiment réfrigérateur est trop basse.	Vous avez réglé la température trop basse.	Haussez la température (voir "Réglage de la température")
L'éclairage intérieur ne fonctionne pas.	L'ampoule est défectueuse.	Changez-la (voir "Changement de l'ampoule")
	Le commutateur d'éclairage est coincé.	Vérifiez s'il y a moyen de le décoincer.
L'appareil émet des odeurs.	Vous n'avez pas emballé les aliments à forte odeur dans des récipients hermétiques.	Nettoyez l'appareil. Emballez les aliments à forte odeur dans des récipients hermétiques (voir "Odeurs").

Distributeur de glaçons

Dérangement	Cause possible	Remède
Apparemment, le distributeur de glaçons ne fonctionne pas.	Le distributeur de glaçons n'est pas raccordé à l'alimentation électrique.	Appelez le service après-vente.
	Le distributeur de glaçons n'est pas alimenté en eau.	Assurez-vous que la conduite d'alimentation en eau est correctement raccordée.
	La température du compartiment congélateur est trop basse.	Vérifiez la température du compartiment congélateur. Si nécessaire, faites-la remonter.
Le distributeur produit des glaçons de petite taille pendant une période prolongée.	D'autres appareils domestiques consommant de l'eau sont en train de fonctionner.	Évitez d'utiliser en même temps le lave-vaisselle, le lave-linge ou la douche.
	Il faut changer le filtre à eau.	Les instructions nécessaires au changement du filtre à eau figurent dans les instructions d'installation ci-jointes.
	L'eau n'a pas la pression correcte.	Vérifiez la pression de l'eau. Elle doit être comprise entre 25 et 120 p.s.i (1.72 et 8.25 bar)
	La vanne à eau installée n'est pas la bonne.	Les vannes auto-taraudeuses et vannes en chevauchement réduisent la pression de l'eau et peuvent finir par bloquer la conduite. Le fabricant décline toute responsabilité des dommages occasionnés aux biens en propriété du fait d'une installation ou d'un raccordement de l'eau incorrects.

Dérangement	Cause possible	Remède
Les glaçons ont une odeur/saveur désagréable.	Les glaçons qui n'ont pas été prélevés pendant longtemps peuvent absorber les odeurs, ce qui altère leur goût.	Jetez les vieux glaçons. Utilisez le distributeur de glaçons plus fréquemment.
	Le bac à glaçons est sale.	Videz-le et nettoyez-le.
	Les emballages non hermétiques présents dans le congélateur communiquent leur particules odorantes/de goût aux glaçons.	Vérifiez si les produits congelés ont été emballés dans des récipients hermétiques.
	Nettoyez l'intérieur de l'appareil	Voir la section «Odeurs».
Le distributeur ne produit pas de glaçons.	Le bac à glaçons ne se trouve pas en position correcte.	Réinsérez le bac à glaçons et faites le glisser jusqu'au fond (voir «Aménagement variable de l'intérieur»).
	La pression de l'eau est trop basse.	Vérifiez la pression de l'eau. Elle doit être comprise entre 25 et 120 p.s.i. (1.72 – 8.25 bar).
	La température du compartiment congélateur est trop basse.	Vérifiez la température du compartiment congélateur. Faites-la redescendre si nécessaire.
	Installation d'une vanne à eau inadéquate.	Les vannes auto-taraudeuses et vannes en chevauchement réduisent la pression de l'eau et peuvent finir par bloquer la conduite. Le fabricant décline toute responsabilité des dommages occasionnés aux biens en propriété du fait d'une installation ou d'un raccordement de l'eau incorrects.
Le distributeur ne produit pas suffisamment de glaçons ou ces derniers sont difformes.	La pression de l'eau est trop basse.	Vérifiez la pression de l'eau. Elle doit être comprise entre 25 et 120 p.s.i. (1.72–8.25 bar).
	La température du compartiment congélateur est trop élevée.	Vérifiez la température du compartiment congélateur. Faites-la redescendre si nécessaire.
	Changez le filtre à eau	Les instructions nécessaires au changement du filtre à eau figurent dans les instructions d'installation ci-jointes.
De la glace se forme dans le flexible d'alimentation du distributeur de glaçons	La pression de l'eau est trop basse.	Vérifiez la pression de l'eau. Elle doit être comprise entre 25 et 120 p.s.i. (1.72–8.25 bar).
	La température du compartiment congélateur est trop élevée.	Vérifiez la température du compartiment congélateur. Faites-la remonter si nécessaire.
De l'eau sort de l'appareil.	La conduite d'eau dans l'appareil est défectueuse.	Appelez immédiatement le service après-vente.
➔ Fermez immédiatement la vanne de fermeture.	La pression de l'eau est trop basse.	La vanne risque de fuir si la pression de l'eau est trop basse. Elle doit être comprise entre 25 et 120 p.s.i. (1.72–8.25 bar).
	La vanne à eau installée n'est pas la bonne.	Les vannes auto-taraudeuses et vannes en chevauchement réduisent la pression de l'eau et peuvent finir par bloquer la conduite. Le fabricant décline toute responsabilité des dommages occasionnés aux biens en propriété du fait d'une installation ou d'un raccordement de l'eau incorrects.

Changement de l'ampoule

⚠ AVERTISSEMENT ⚠

Pour éviter un choc électrique susceptible d'occasionner des blessures (brûlures!) graves ou la mort, débranchez toujours l'appareil du secteur électrique avant d'effectuer des réparations. Après les réparations, remettez l'appareil sous tension.

- ❑ Éteignez l'appareil par le bouton on/off ! Débranchez la fiche mâle de la prise de courant ou ramenez le disjoncteur en position éteinte.

PRUDENCE

Ne touchez jamais une ampoule halogène avec les mains nues. Saisissez-la toujours à l'aide d'un chiffon doux.

Ampoules halogènes du haut

Type d'ampoule halogène :
20 W / 12 V / douille G4

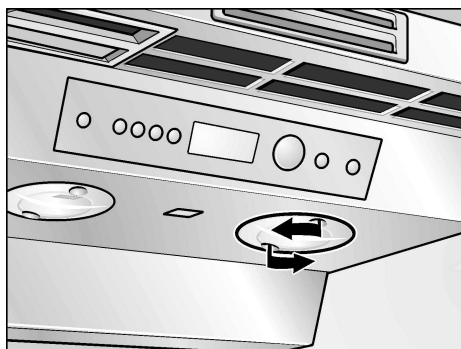

- ❑ Pour détacher le couvercle, tournez-le en sens inverse des aiguilles d'une montre jusqu'à pouvoir le retirer.

- ❑ Extrayez l'ampoule halogène défectueuse.

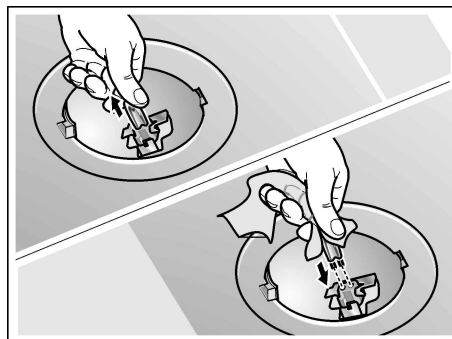

- ❑ Insérez une ampoule halogène neuve. Ne saisissez l'ampoule qu'à l'aide d'un mouchoir doux et sec uniquement.

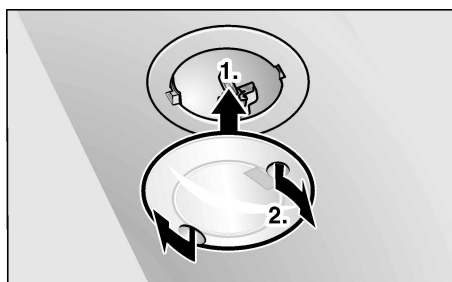

- ❑ Pour remonter le couvercle, insérez-le et tournez-le dans le sens des aiguilles d'une montre jusqu'à ce qu'il se verrouille.

Ampoules halogènes latérales

Type d'ampoule halogène :
10 W / 12 V / douille G4

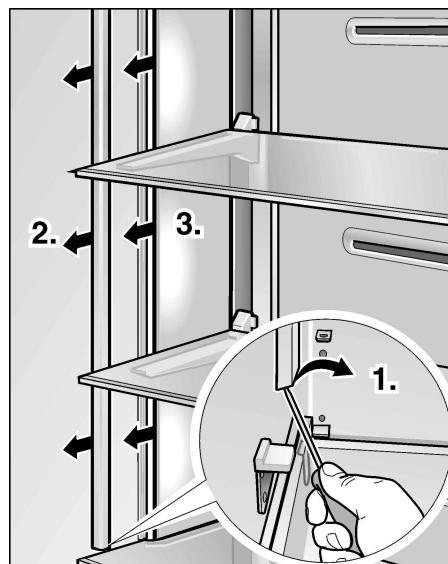

- ❑ Tirez le rail couvercle à vous. Pour détacher le rail couvercle, utilisez un tournevis.

- ❑ Tirez le disque à vous pour le retirer.
- ❑ Extrayez l'ampoule halogène défectueuse.

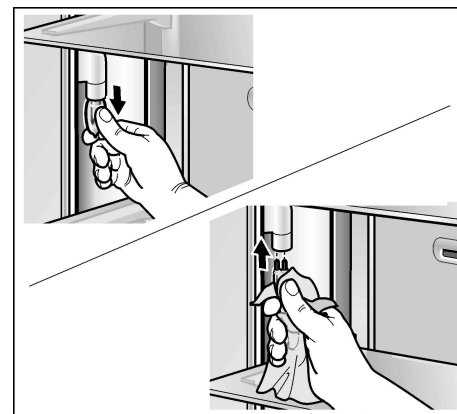

- ❑ Insérez une ampoule halogène neuve. Ne touchez l'ampoule halogène neuve qu'à l'aide d'un mouchoir doux et sec uniquement.

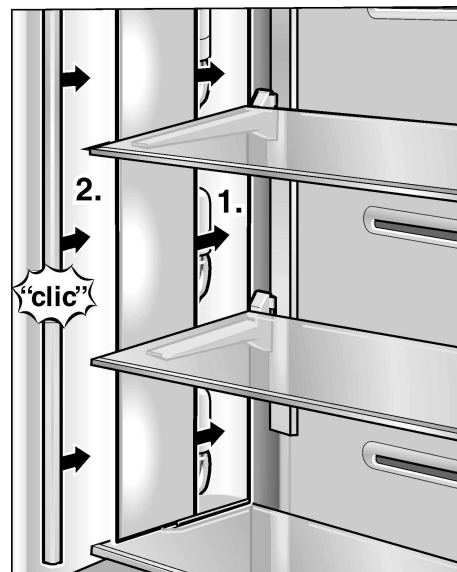

- ❑ Insérez le disque.
- ❑ Insérez le rail couvercle.
- ❑ Remettez le couvercle en place et rattachez-le au clip.

Changement du filtre à odeurs

- i** Procurez-vous des filtres de rechange auprès de votre revendeur.

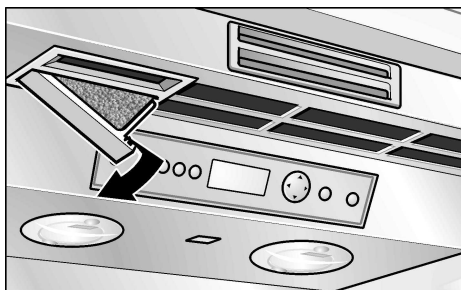

- Ouvrez le porte-filtre.

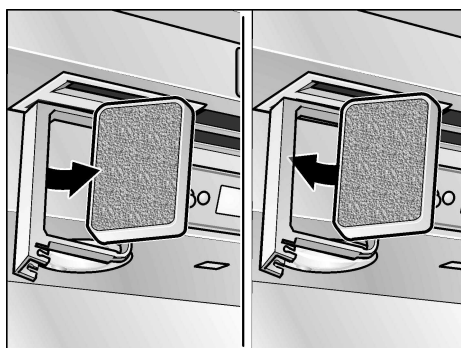

- Extrayez le filtre à odeur usagé.
- Mettez un filtre à odeur neuf en place.

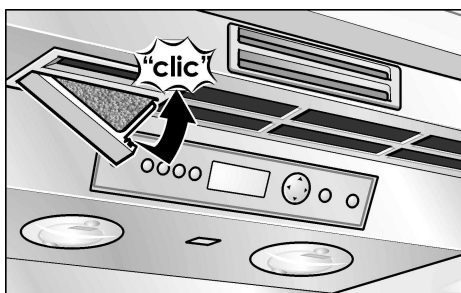

- Fermez le porte-filtre.

Service après-vente

Si vous devez recourir au service après-vente, consultez d'abord la section intitulée "Dérangements et remèdes" dans ce manuel. Après avoir vérifié son contenu, vous trouverez une assistance additionnelle en appelant le Bosch Customer Interaction Center **1-800-944-2904** (numéro gratuit) d'un point quelconque des USA. Au Canada : contactez votre société de service agréée par Bosch ou appelez le **1-800-944-2904**.

Veuillez noter séparément les informations suivantes concernant votre congélateur inférieur. Elles vous faciliteront l'obtention d'aide ou la demande d'une intervention du service après-vente si cela devait être nécessaire.

Nom du revendeur :
Adresse:
Numéro de téléphone :
Date d'achat :
Numéro du modèle :
Numéro FD :
Numéro de série :
Type :

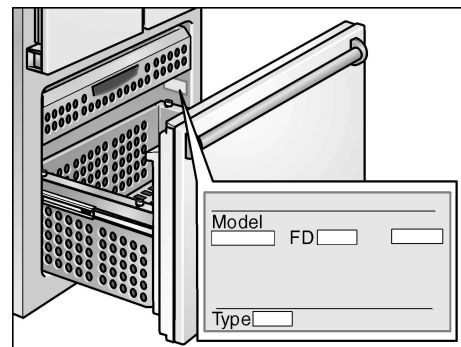

Vous devrez indiquer au technicien le numéro complet du modèle et le numéro de série complet.

Vous trouverez ces informations (numéros de modèle et de série) sur la plaque signalétique située contre la paroi intérieure du compartiment réfrigérateur.

CONDITIONS DE LA GARANTIE PRODUIT LIMITÉE

Réfrigérateur-Congélateur Bosch

Ce que couvre cette garantie, et personne à laquelle elle s'applique : la garantie limitée fournie par BSH Home Appliances dans les présentes Conditions de garantie produit limitée s'applique uniquement au réfrigérateur-congélateur Bosch (ci-après dénommé « le produit ») qui vous a été vendu à vous, son premier acheteur-utilisateur, à la condition que ce produit ait été acheté : (1) pour votre usage domestique normal (non commercial) et qu'il ait de facto été tout le temps utilisé à des fins domestiques normales ; (2) neuf chez le détaillant (qu'il ne s'agisse donc pas d'un modèle exposé, modèle vendu " tel quel " ou modèle ayant fait l'objet d'un retour) et pas à des fins de revente ou d'usage commercial ; et (3) sur le territoire des Etats-Unis ou du Canada, et qu'il soit resté tout le temps dans le pays où l'achat a eu lieu à l'origine. Les garanties énoncées dans les présentes conditions ne s'appliquent qu'au premier acquéreur et ne sont pas transférables.

- Veillez bien à renvoyer votre carte d'enregistrement ; bien qu'elle ne soit pas indispensable à l'entrée en vigueur de la garantie, c'est le meilleur moyen, pour Bosch, de vous prévenir dans le cas peu probable où un avis de sécurité ou un rappel de produit serait émis.

Durée de la garantie : Bosch garantit que le produit est exempt de vices de matière et de fabrication pour une période de trois cent soixante cinq (365) jours à compter de la date d'achat. La durée de garantie susmentionnée commence à courir le jour de l'achat et ne sera pas retardée, assortie d'une redevance, allongée ou suspendue pour quelque raison que ce soit.

Réparation / Remplacement en tant que votre remède exclusif : Pendant cette période de garantie, Bosch ou l'un de ses partenaires de SAV (service après-vente) agréés répareront gratuitement votre produit (sous réserve de certaines limitations énoncées dans les présentes conditions) si ce dernier s'avère avoir reçu à la fabrication un vice de matière ou de main-d'œuvre. Si un nombre raisonnable de tentatives ont été accomplies sans succès pour réparer le produit, Bosch remplacera dans ce cas votre produit (Bosch sera en droit de vous fournir, contre supplément, des modèles améliorés disponibles). Toutes les pièces et composants retirés redeviendront propriété exclusive de Bosch.

Toutes les pièces remplacées et/ou réparées assument l'identité de la pièce d'origine aux fins de la présente garantie, et la garantie couvrant de telles pièces ne s'en trouvera pas rallongée. Bosch a pour seule et unique responsabilité, en vertu des présentes conditions, de réparer le produit entaché d'un vice à la fabrication, en recourant aux horaires commerciaux normaux à un fournisseur de SAV agréé par Bosch. Pour des questions de sécurité et par souci de protéger vos biens, Bosch déconseille vivement de réparer l'appareil par vous-même ou de recourir à un prestataire de SAV non agréé ; Bosch ne pourra aucunement être tenu responsable des réparations ou travaux accomplis par un prestataire de SAV non agréé. Si vous décidez de confier le travail sur votre produit à un prestataire de SAV autre qu'un prestataire agréé, **VOUS PERDREZ D'OFFICE LE BÉNÉFICE DE LA GARANTIE.** Les prestataires de SAV agréés sont des personnes ou sociétés qui ont été spécialement formées sur les produits Bosch et qui possèdent, selon l'avis de Bosch, une réputation supérieure à la moyenne quant au service-client offert et à leurs aptitudes techniques (notez qu'il s'agit de sociétés indépendantes et non pas d'agents, partenaires, membres ou représentants de Bosch). Nonobstant ce qui

précède, Bosch n'encourra aucune responsabilité envers le produit ni n'en aura la responsabilité si le produit se trouve dans une zone distante (à plus de 100 miles d'un prestataire de SAV agréé) ou s'il se trouve sur un site ou un environnement inaccessible, dangereux, menaçant ou à risques avec des moyens raisonnables ; en pareil cas et si vous le demandez, Bosch continuera d'assumer les frais de main-d'œuvre et de pièces, et expédiera les pièces au fournisseur de SAV agréé le plus proche, mais vous continuerez d'assumer la responsabilité pleine et entière de tout temps de déplacement ou supplément spécial facturé par la société de SAV, en supposant qu'elle accepte de se déplacer pour accomplir la prestation de SAV.

Extension de la garantie limitée : Bosch fournit également les trois garanties limitées suivantes :

- **Garantie limitée, sur 2 ans :** Bosch réparera ou remplacera tout composant s'étant avéré présenter un vice de matière ou de fabrication (frais de main-d'œuvre à votre charge).
- **Garantie limitée des circuits électroniques, sur 5 ans :** Bosch réparera ou remplacera tout microprocesseur ou carte électronique Bosch s'étant avéré(e) présenter un vice de matière ou de fabrication (frais de main-d'œuvre à votre charge).
- **Garantie, pour toute la durée de vie, contre la rouille perforante de l'acier inoxydable :** Bosch réparera ou remplacera tout composant s'étant avéré présenter un vice de matière ou de fabrication (frais de main-d'œuvre à votre charge).

Produit ayant dépassé la période de garantie : Bosch n'est aucunement tenu, par la loi ou autrement, de vous fournir toutes concessions, y compris réparations, tarifs professionnels ou de remplacer le produit une fois que la présente garantie a expiré.

Exclusions de garantie : La couverture par la garantie, décrite dans les présentes conditions, ne s'applique pas à tous défauts ou dommages non directement imputables à Bosch et comprenant (énumération non exhaustive), une ou plusieurs des circonstances suivantes : (1) utilisation du produit d'une manière quelconque différant de son utilisation normale, habituelle et prévue (y compris – énumération non exhaustive – toute forme d'usage commercial, d'utilisation ou stockage en plein air d'un produit prévu pour l'intérieur, l'utilisation du produit dans un avion ou sur un bateau) ; (2) par l'une des deux parties : la préméditation, négligence, l'usage inadéquat, abusif, une utilisation incorrecte, une absence de maintenance, un installation incorrecte ou négligence, la manipulation, l'absence de respect des instructions d'utilisation, le traitement inadéquat, des opérations de SAV non autorisées (y compris le "bricolage" par soi-même ou l'ouverture de l'appareil pour en examiner les organes internes) ; (3) ajustage, altération ou modification de toute sorte ; (4) manquement à se conformer à tout code, règlement ou loi applicable dans l'Etat, localement, dans la ville ou le comté et visant les domaines électricité, plomberie et bâtiment, y compris le manquement à installer le produit en stricte conformité avec les codes et règlements locaux anti-incendie et sur le bâtiment ; (5) l'usure normale à l'usage, le renversement de nourriture, les accumulations de liquide, de matière grasse, ou de toutes autres substances qui s'accumulent sur, dans le produit ou autour de lui ; et (6) toutes forces et facteurs externes, de la Nature et/ou environnementaux, y compris – énumération non exhaustive – la pluie, le vent, le sable, les inondations, incendies, les glissements de terrain, tempé-

ratures en-dessous du point de congélation, une humidité excessive ou une exposition prolongée à l'humidité, la foudre, les pics de tension, les défauts structurels entourant l'appareil et la force majeure. En pareil cas, Bosch sera dégagé de toute responsabilité quelle qu'elle soit envers les dommages subis par les biens environnant y compris la cavité, les sols, plafonds et autres structures ou objets entourant le produit. Sont également exclus de la garantie les rayures, plisures, bosses mineures et dégâts cosmétiques sur les surfaces externes et pièces exposées ; les produits dont les numéros de série ont été modifiés, effacés ou retirés ; les visites du SAV pour vous enseigner à utiliser le produit, ou les visites après lesquelles il s'avère que le produit fonctionne parfaitement bien ; les problèmes de rectification de l'installation (vous êtes seul(e) responsable de toute structure ou encadrement du produit, y compris tous les équipements électriques, de plomberie ou équipements divers de connexion électrique, de ce que les fondations / le plancher soient adéquats, et de toute modification comprenant – énumération non exhaustive – les placards, murs, planchers, étagères, etc.) ; et le réarmement / remontage des disjoncteurs et fusibles.

DANS LES LIMITES AUTORISÉES PAR LA LOI, LA PRÉSENTE GARANTIE DÉFINIT LES SOLUTIONS EXCLUSIVES DONT VOUS BÉNÉFICIEZ RELATIVEMENT AU PRODUIT, QUE LA RÉCLAMATION SOIT FONDÉE SUR UN CONTRAT OU UN ACTE DÉLICTEUX (Y COMPRIS LA RESPONSABILITÉ STRICTE OU LA NÉGLIGENCE) OU SUR AUTRE CHOSE. LA PRÉSENTE GARANTIE REMPLACE TOUTES LES AUTRES GARANTIES, EXPLICITES OU IMPLICITES. TOUTE GARANTIE LÉGALE IMPLICITE, DE COMMERCIALISABILITÉ ET D'ADEQUATION À UN BUT PRÉCIS OU D'APTITUDE DIVERSE, NE PRENDRA EFFET QUE POUR LA PÉRIODE PENDANT LAQUELLE LA PRÉSENTE GARANTIE LIMITÉE EXPRESSE EST EN VIGUEUR. EN AUCUN CAS LE FABRICANT NE SERA RESPONSABLE DE PERTES CONSÉCUTIVES, SPÉCIALES, INCIDENTES, INDIRECTES, DU MANQUE À GAGNER ET/OU DE DOMMAGES ET INTÉRÊTS DISSUASIFS, PERTES OU DÉBOURS, Y COMPRIS – ÉNUMÉRATION NON EXHAUSTIVE – LE TEMPS NON TRAVAILLÉ, LES REPAS À L'HÔTEL ET/OU AU RESTAURANT, LES FRAIS DE RÉAMÉNAGEMENT DÉPASSANT LES DOMMAGES DIRECTS INDISCUABLEMENT PROVOQUÉS PAR BOSCH, OU AUTREMENT. CERTAINS ÉTATS NE PERMETTANT PAS D'EXCLURE OU LIMITER LES DOMMAGES INCIDENTS OU CONSÉCUTIFS, ET CERTAINS ÉTATS NE PERMETTENT PAS DE LIMITER LA DURÉE DE LA GARANTIE IMPLICITE, LES LIMITATIONS QUI PRÉCÉDENT PEUVENT NE PAS S'APPLIQUER À VOTRE CAS. CETTE GARANTIE VOUS CONFÈRE DES DROITS LÉGAUX SPÉCIFIQUES, ET VOUS POUVEZ ÉGALEMENT DÉTENIR DES DROITS VARIANT D'UN ÉTAT À L'AUTRE. Toute tentative d'altérer, modifier ou amender la présente garantie sera nulle si elle n'a pas été autorisée par écrit par un cadre membre de BSH.

Comment bénéficier du service Garantie : pour obtenir les prestations de service sous garantie couvrant votre produit, veuillez contacter votre centre de SAV Bosch agréé le plus proche. BSH Home Appliances
5551 McFadden Avenue, Huntington Beach, CA 92649 / 800-944-2904

Índice

INSTRUCCIONES IMPORTANTES DE SEGURIDAD	59
FELICITACIONES	60
Su nuevo refrigerador	61
Instalación	63
Conexión a la red de alimentación	64
Conexión del agua	64
Encendido del electrodoméstico	64
Apagado y desconexión del electrodoméstico	64
Funciones	65
Diseño interior variable	65
Panel de control	67
Ajuste de la temperatura	68
Función Super	68
Modo de ajuste	69
Ajustes que pueden modificarse en el modo correspondiente	70
Modo vacación (Vacation)	71
Modo Sabbath	71
Enfriado	71
Congelado y almacenamiento	72
Generador de hielo	73
Como economizar energía	74
Ruidos durante el funcionamiento	74
Descongelado	75
Limpieza del electrodoméstico	75
Olores	75
Mensajes de advertencia visualizados en el display	76
Control automático del electrodoméstico	76
Ajustes de fábrica	77
Filtro de agua	77
Búsqueda de fallos	80
Cambio de la lamparilla	82
Cambio del filtro contra olores	83
Servicio técnico	83
GARANTÍA	88
English	3
Français	29

INSTRUCCIONES IMPORTANTES DE SEGURIDAD

¡LEA Y GUARDE ESTAS INSTRUCCIONES!

Advertencia

Practique las precauciones básicas de seguridad al utilizar este electrodoméstico, incluyendo las siguientes:

1. Utilice el electrodoméstico exclusivamente para las funciones para las que ha sido previsto, según se describe en este manual para el usuario.
2. Antes de usarlo, este refrigerador debe instalarse adecuadamente de acuerdo con las instrucciones de instalación.
3. No permita que los niños se trepen, cuelguen o se paren sobre los estantes del refrigerador. Pueden lesionarse seriamente y dañar el refrigerador.
4. Una vez en operación, no toque las superficies frías de su refrigerador, especialmente si están húmedas o mojadas. La piel puede adherirse a las superficies extremadamente frías.
5. No almacene o utilice gasolina u otros líquidos que produzcan vapores inflamables en las cercanías de este u otros electrodomésticos.
6. En refrigeradores con producción automática de hielo, evite tocar las partes móviles del mecanismo eyector o bien con el elemento calefactor ubicado en el fondo del dispositivo productor de hielo. No coloque los dedos o las manos sobre el mecanismo productor de hielo mientras el refrigerador esté conectado a la red.

7. No vuelva a congelar alimentos que estuvieron congelados anteriormente y que se han descongelado por completo.
8. Desconecte el refrigerador antes de limpiarlo o efectuar reparaciones.
NOTA: recomendamos insistentemente hacer realizar los trabajos de servicio técnico por personal especializado.
9. Antes de reemplazar una lamparilla quemada, coloque el conmutador de **on/off** en OFF, a fin de evitar el contacto con un objeto bajo tensión.
10. Una lamparilla quemada puede romperse al intentar cambiarla.
NOTA: colocar el control de temperatura en OFF no desconecta la tensión del circuito de iluminación.

ADVERTENCIA

Peligro que un niño quede encerrado

El encerramiento y asfixia de niños no son problemas del pasado. Productos descompuestos o abandonados en el refrigerador, también son peligrosos... Aún si se los abandona "por unos pocos días".

Si usted se quiere deshacer de su refrigerador, rogamos seguir estas instrucciones para evitar accidentes.

Antes de deshacerse de su viejo refrigerador:

- Quite las puertas.
- Deje los estantes en su lugar, para que los niños no puedan trepar al interior.

Conexión eléctrica

El electrodoméstico se entrega con un conductor de alimentación de 3 cables, listado según UL.

El electrodoméstico requiere de un tomacorriente de 3 conductores.

Este tomacorriente debe instalarlo un electricista con la licencia debida.

Instrucciones de puesta a tierra

Este electrodoméstico debe conectarse a tierra.

En caso de un fallo en el funcionamiento o una rotura, la conexión a tierra reduce el riesgo de descargas eléctricas, proveyendo una vía de resistencia menor para la corriente eléctrica.

Una conexión inadecuada del conductor de puesta a tierra puede ser causa de una descarga eléctrica. Haga controlar el electrodoméstico por un electricista calificado o personal del servicio técnico si tiene dudas respecto de una conexión a tierra correcta.

Algunas prescripciones locales pueden exigir un conductor de puesta a tierra separado. En estos casos el cable de puesta a tierra accesorio, la sujeción y el tornillo deben adquirirse por separado.

Nunca conecte a tierra el electrodoméstico a través de tuberías de plástico, de gas o de agua.

Disposiciones respecto del CFC

Su refrigerador antiguo puede estar equipado con un sistema de refrigeración que utiliza CF (clorofluorcarbon). Se cree que el CFC daña el ozono contenido en la estratosfera.

Si usted se deshace de su refrigerador antiguo, asegúrese que el CF se quite del mismo, para ser tratado de acuerdo con las disposiciones vigentes, por personal debidamente calificado. Si usted libera el agente refrigerador CFC intencionalmente, puede ser objeto de penalidades y prisión por infracciones a la legislación de medio ambiente.

IMPORTANTE



Guarde estas instrucciones para el uso correspondiente de los inspectores regionales. Observe todas las reglamentaciones y ordenanzas gubernamentales.

Nota para el instalador – asegúrese de dejar estas instrucciones a su cliente.

Nota para el consumidor – Guarde estas instrucciones junto a su manual del usuario para su uso posterior.

Definiciones

 ADVERTENCIA 
ADVERTENCIA – Esto señala que hay peligro de muerte o lesiones graves ante el incumplimiento de esta advertencia.

 CUIDADO 
CUIDADO – Esto señala que pueden resultar lesiones menores o daños debido al incumplimiento de esta advertencia.

i Este símbolo se utiliza para llamar la atención del usuario respecto de algo en particular.

FELICITACIONES

Con la compra de ese congelador independiente, usted se ha decidido por un equipo domiciliario moderno y de alta calidad.

Su congelador independiente se distingue por un consumo económico de energía.

Todo electrodoméstico que abandona nuestra fábrica es inspeccionado minuciosamente a fin de garantizar su correcto funcionamiento.

Si usted tiene preguntas, especialmente respecto de la instalación y conexión del electrodoméstico, no dude en ponerse en contacto con nuestro servicio técnico, ver “Servicio técnico”.

Por más información y oferta de nuestros productos, rogamos consultar nuestro sitio en el internet.

Rogamos leer estas instrucciones de funcionamiento y de instalación y toda la información contenida en el electrodoméstico y obrar de acuerdo con ellas.

Guarde todos los documentos para su uso posterior o para el propietario siguiente.

Información general

El compartimiento de refrigeración de este electrodoméstico está destinado a la refrigeración de alimentos.

El compartimiento de congelación de este electrodoméstico está destinado a:

- almacenar alimentos congelados
- congelar alimentos
- producir hielo.

Este electrodoméstico está destinado al uso domiciliario exclusivamente.

Su nuevo refrigerador

Estas instrucciones de funcionamiento hacen referencia a diversos modelos, mientras que las figuras pueden variar.

Congelador independiente (2 puertas)

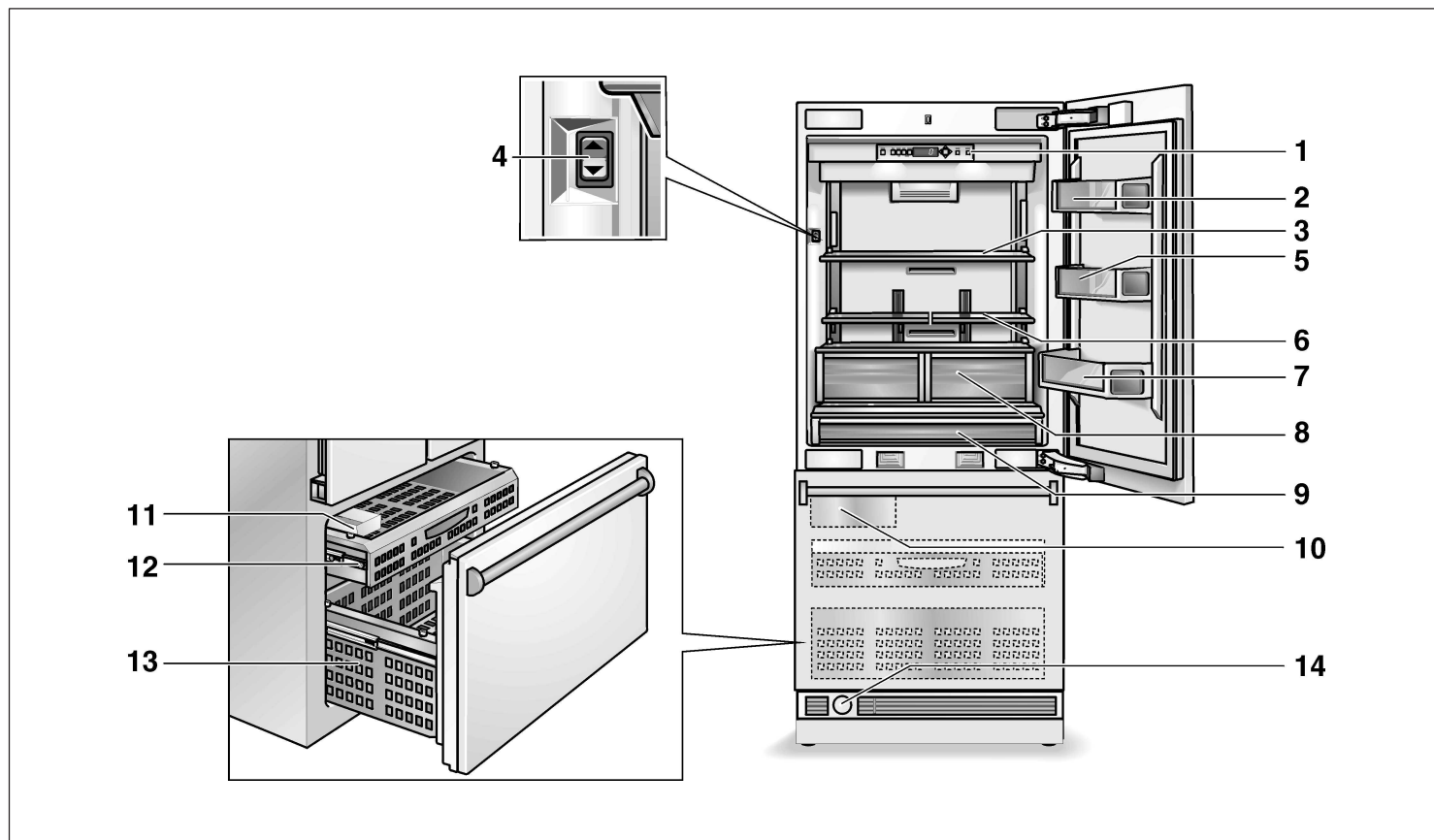

Compartimento frigorífico

- 1 Panel de control
- 2 Compartimento para quesos, manteca, y objetos diversos, condimentos, botellas, jarros
- 3 Estante motorizado
- 4 Conmutador para el estante motorizado
- 5 Compartimientos en la puerta

- 6 Estantes de vidrio para almacenar alimentos hervidos, productos lácteos y productos de carne
- 7 Compartimento para garrafas
- 8 Gaveta para verduras
- 9 Gaveta para alimentos frescos

Compartimento de congelación

- 10 Generador de hielo *
- 11 Recipiente para cubitos de hielo
Capacidad máx. 5,5 lbs/2,5 kg
- 12 Gaveta congeladora interna
- 13 Cajón puerta para el congelamiento
- 14 Filtro de agua

* no a la vista

Congelador independiente (3 puertas)

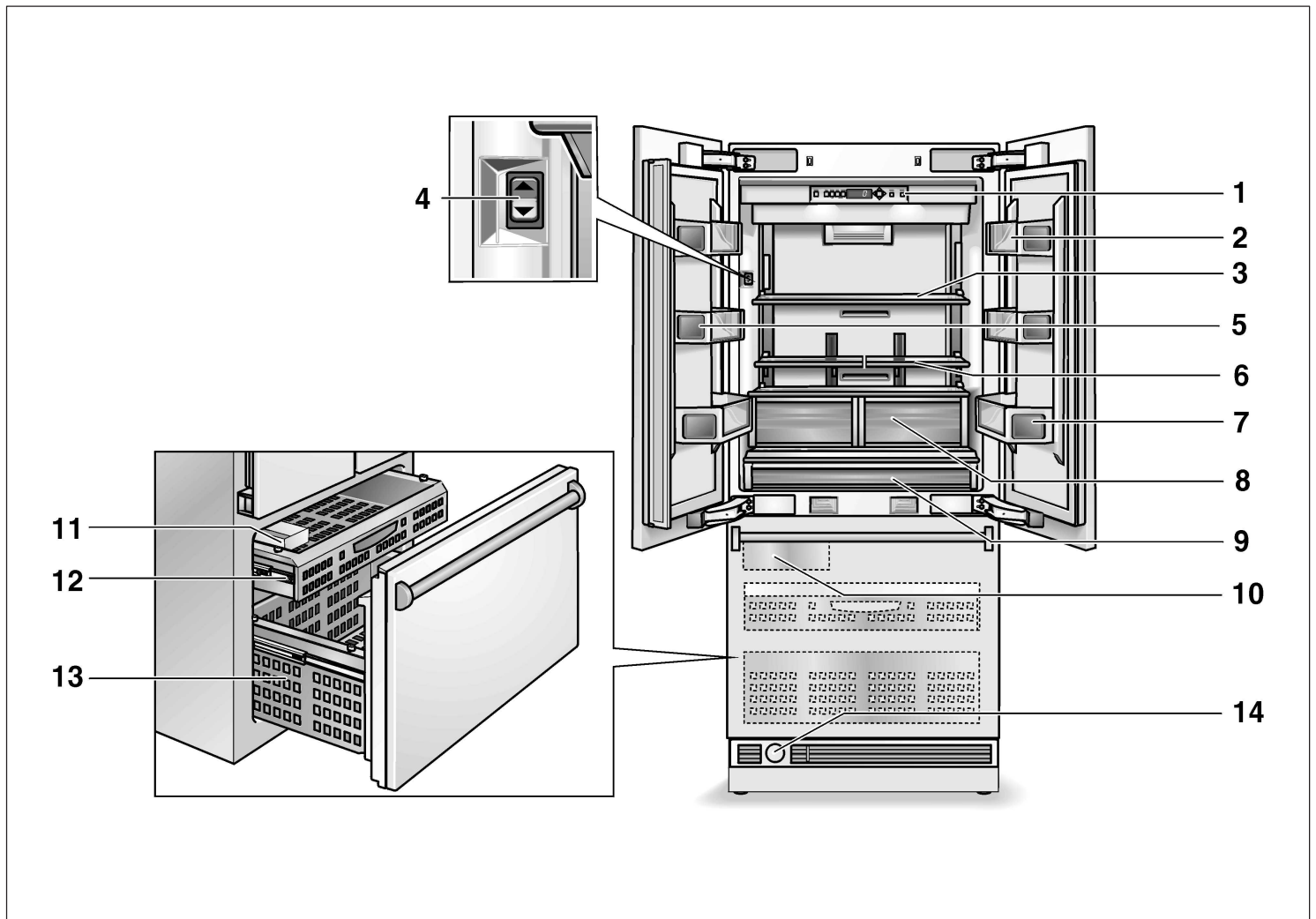

Compartimento frigorífico

- 1 Panel de control
- 2 Compartimento para quesos, manteca, y objetos diversos, condimentos, botellas, jarros
- 3 Estante motorizado
- 4 Conmutador para el estante motorizado
- 5 Compartimientos en la puerta

- 6 Estantes de vidrio para almacenar alimentos hervidos, productos lácteos y productos de carne
- 7 Compartimento para garrafas
- 8 Gaveta para verduras
- 9 Gaveta para alimentos frescos

Compartimento de congelación

- 10 Generador de hielo *
- 11 Recipiente para cubitos de hielo
Capacidad máx. 11 lbs/5 kg
- 12 Gaveta congeladora interna
- 13 Cajón puerta para el congelamiento
- 14 Filtro de agua

* no a la vista

Instalación



ADVERTENCIA



No instale el electrodoméstico:

- a la intemperie,
- en un ambiente donde gotee agua,
- en ambientes con peligro de heladas.

El electrodoméstico es muy pesado. Consulte la tabla siguiente por los pesos sin carga:

Congelador independiente
(2 puertas, 3 puertas)
430 lbs / 195 kg

Sitio para la instalación

El electrodoméstico debe instalarse en un ambiente seco y bien ventilado.

La temperatura del ambiente no debe descender de los 55 °F (13 °C) o aumentar más allá de los 110 °F (43 °C). De lo contrario puede no funcionar correctamente.

El lugar de emplazamiento no debe estar expuesto a la luz solar directa, ni cerca de una fuente de calor como una estufa, radiador, et.

Si es inevitable instalarlo cerca de una fuente de calor, utilice una placa aislante adecuada o asegure una distancia mínima respecto de la fuente de calor:

- 1.2" (3 cm) de un horno eléctrico,
- 12" (30 cm) de un horno a aceite o combustible seco.

Cavidad de instalación

Es importante observar las dimensiones especificadas para la cavidad de instalación a fin de garantizar una instalación del electrodoméstico sin problemas y para una vista general adecuada del mueble.

En general, debe asegurarse que la cavidad está a escuadra.

Esto puede controlarse con herramientas adecuadas, como un nivel de agua, mediciones en diagonal, etc.

Muebles y adornos

El electrodoméstico se montará seguramente integrándolo con muebles o adornos.

Por esta razón es importante que todos los muebles o adornos que se sujeten estén firmemente montados en la base o en las paredes con elementos adecuados.

Base

Para asegurar que el electrodoméstico esté firmemente montado y funciones correctamente, la base de apoyo debe ser plana y horizontal.

La base debe ser de material duro y rígido.

La zona de instalación deben presentar la misma altura que el resto del ambiente.

Para dar cuenta del elevado peso del electrodoméstico plenamente cargado, se requiere que la base resista la carga en cuestión.

Para el peso a plena carga, consulte la tabla siguiente:

- Congelador independiente
(2 puertas, 3 puertas)
1110 lbs / 500 kg

Si tiene dudas, consulte un arquitecto o un experto en construcción.

Instalación y conexión del electrodoméstico



CUIDADO



Haga instalar el electrodoméstico por un electricista de acuerdo con las instrucciones de instalación que forman parte del volumen de entrega.

Una vez instalado el electrodoméstico, espere un mínimo de media hora antes de encenderlo. Durante el transporte puede haberse movido el aceite del sistema de refrigeración.

Antes de encender el electrodoméstico por primera vez, limpie su parte interior.

Conexión a la red de alimentación



ADVERTENCIA



Peligro de descargas eléctricas

- Conéctelo a un tomacorrientes de 3 conductores con conexión a tierra.
- No desconecte el contacto de toma de tierra.
- No utilice adaptadores.
- No utilice cables de prolongación.

El incumplimiento de estas instrucciones puede ser causa de la muerte, incendios o descargas eléctricas.

La conexión inadecuada de la puesta a tierra del equipo puede causar descargas eléctricas. Haga controlar el electrodoméstico por un electricista calificado o un técnico de servicio si tiene dudas respecto de la correcta conexión a tierra del electrodoméstico.

El electrodoméstico se provee con un cable de alimentación de 3 conductores, listado según UL.

El electrodoméstico necesita de un tomacorriente de 3 conductores.

El tomacorriente debe haber sido instalado por un electricista autorizado.

Conexión del agua

Se requiere de una conexión de agua fría, para el funcionamiento del generador automático de hielo. La presión del agua debe estar comprendida entre 25 a 120 p.s.i. (1,72 a 8.25 bar).

La instalación debe cumplir con las reglamentaciones de tubería de agua locales y las leyes nacionales correspondientes.

Debe instalarse una válvula de cierre en la conexión de agua del electrodoméstico.

La válvula de cierre no debe encontrarse detrás del electrodoméstico. Se recomienda instalar dicha válvula en la cercanía inmediata del electrodoméstico (unidad base) o en otra zona de fácil acceso.

Encendido del electrodoméstico

- Presione el pulsador **on/off**.

Una vez encendido, el electrodoméstico comienza a enfriarse. Si las puertas están abiertas, está encendida la luz interior.

- i** Las temperaturas ajustadas (ajustadas en fábrica) se logran después de 2 a 8 hs. No coloque alimentos en el electrodoméstico inicialmente.

Para cambiar las temperaturas ajustada, → consulte “Ajustes de temperatura”.

Apagado y desconexión del electrodoméstico

Apagado del electrodoméstico

- Presione el pulsador **on/off**.

Desconexión del electrodoméstico

Si no utiliza el electrodoméstico por un tiempo prolongado:

- Cierre la alimentación de agua. Cierre la alimentación de agua, varias horas antes de apagar el electrodoméstico.
- Quite y descarte el filtro de agua. ¡Conserve la cubierta del filtro!
- Quite todos los alimentos del electrodoméstico.
- Desconecte el enchufe principal o desconecte el fusible.
- Limpie el interior del electrodoméstico (ver “Limpieza del electrodoméstico”).
- A fin de evitar olores, deje las puertas abiertas.

Funciones

Alarma de la puerta

Si se deja una de las puertas del electrodoméstico abiertas, suena una alarma después de un minuto.

La alarma se anula accionando el **pulsador de apagado de la alarma** y cerrando la puerta.

Si se deja nuevamente la puerta mal cerrada, la alarma volverá a sonar transcurrido un minuto.

Estilo de puerta francés

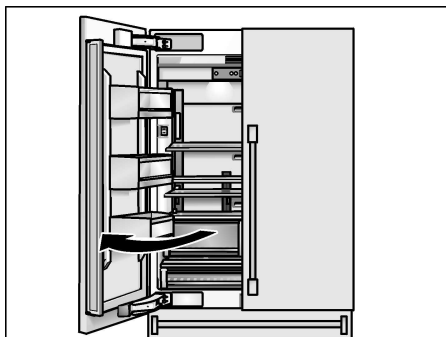

La versión de 3 puertas permite abrir la puerta izquierda del compartimento de refrigeración, sin abrir previamente la puerta derecha.

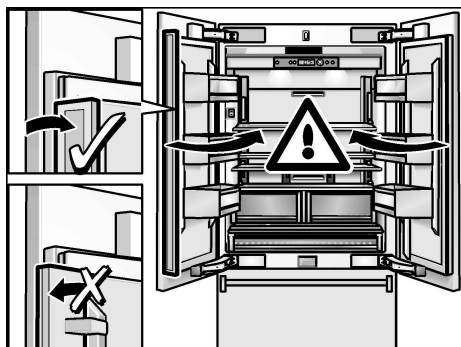

Cuidado al cerrar la puerta ¡Pueden dañarse los equipos!

El riel plegable sujeto a la puerta del compartimento izquierdo del refrigerador debe estar plegado cuando la puerta está cerrada.

En el riel plegable se encuentra integrado un elemento calefactor, para evitar la formación de agua de condensación. Éste debe encenderse en cuanto se observe la condensación de humedad sobre el riel.

Activación y desactivación de la calefacción de la puerta

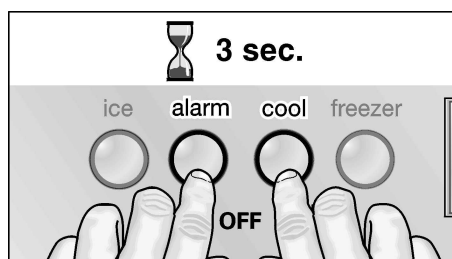

- ❑ Accionar y mantener accionados simultáneamente por 3 segundos, los pulsadores **super cool** y **alarm off**.



El display visualizará el estado vigente.

Estante motorizado

El electrodoméstico dispone un estante motorizado de altura ajustable.

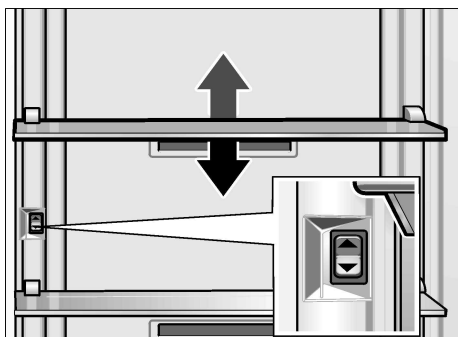

La altura de este estante puede ajustarse aún cuando está cargado.

- ❑ Presionando el conmutador hacia *arriba*: el estante asciende
- ❑ Presionando el conmutador hacia *abajo*: el estante descende

- i** La carga máxima del estante motorizado es de 22,1 lbs/10 kg.

En caso de sobrecargas, el mecanismo se bloquea temporalmente.

Diseño interior variable

Usted puede reacomodar los estantes en el interior del electrodoméstico y en sus puertas según sus necesidades.

Estantes de vidrio

Puede ajustarse la altura de los estantes de vidrio.

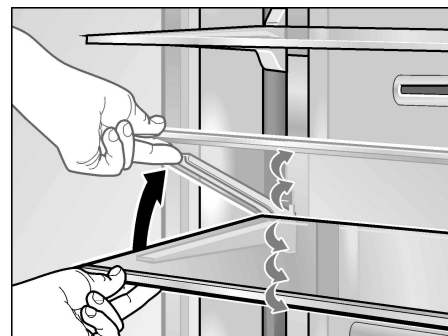

- ❑ Levante la parte anterior del estante, moviéndolo luego hacia arriba o abajo dentro de las guías.
- ❑ Baje el estante a la posición adecuada y trábelo en las aberturas de la guía.

Para extraer los estantes:

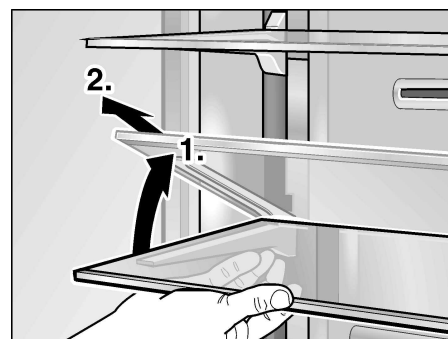

- ❑ Levante la parte anterior del estante y extráigalo de las aberturas de la guía, quitándolo.

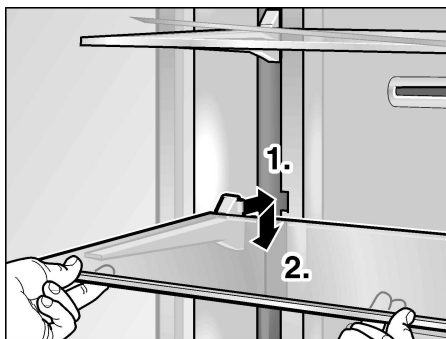

- ❑ Inserte la parte anterior del estante a la altura requerida y presiónelo hacia abajo.

Compartimientos de las puertas

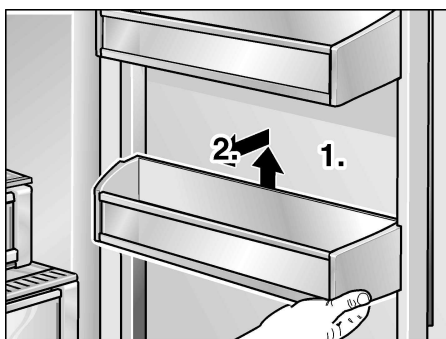

- ❑ Levante el compartimiento y extráigalo.

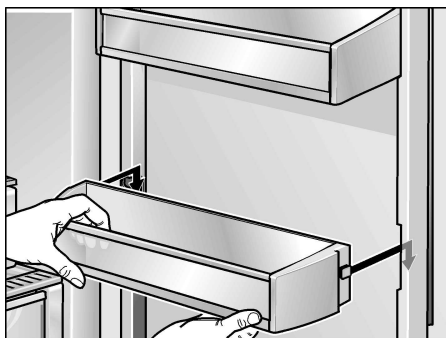

- ❑ Inserte el compartimiento a la altura requerida y presiónelo hacia abajo.

Gavetas

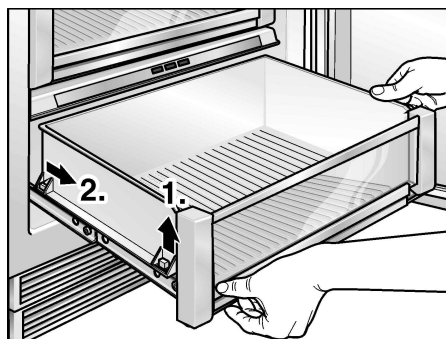

- ❑ Para quitar las gavetas, levántelas levemente y extráigalas.

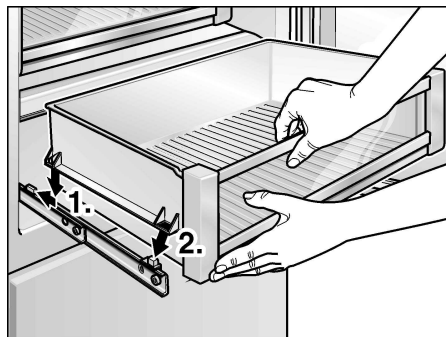

- ❑ Para volver a colocar las gavetas, levante levemente la parte anterior e introdúzcala nuevamente en su sitio. Mueva la gaveta hacia arriba y desplácela hacia atrás.

Compartimento de congelación

Las gavetas que se encuentran en el compartimento de congelación pueden extraerse con facilidad a los fines de su limpieza.

- i** Para poder extraer la gaveta de congelación grande, deberá extraerse primero la gaveta superior.

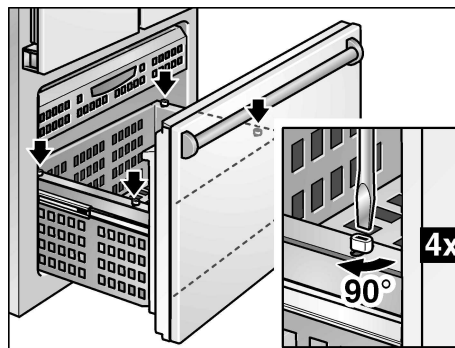

- ❑ Girar en 90 ° las trabas que se encuentran en los cajones mediante un destornillador.

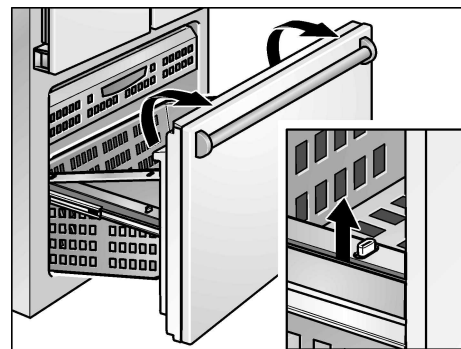

- ❑ Para extraer los cajones, levantarlos levemente y quitarlos.
- ❑ Para volverlos a colocar, levantarlos ligeramente de adelante y deslizarlos al interior de sus alojamientos. Mover el cajón hacia arriba y deslizarlo hacia atrás. Girar las trabas que se encuentran en los cajones en 90 ° mediante un destornillador.

Gaveta para alimentos frescos

La temperatura en este compartimiento, se mantiene cerca de 0 °C. Esto permite condiciones de almacenamiento óptimas para alimentos frescos como pescado, carnes y aves.

Mediante el ajuste a corredera puede disminuirse un poco la temperatura en la gaveta para alimentos frescos.

Recomendamos las siguientes posiciones para el regulador:

COLD: productos lácteos
COLDER: pescado y carne

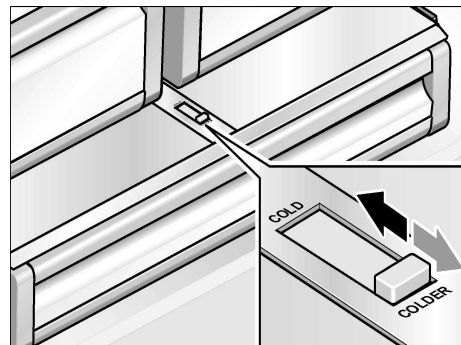

Panel de control

Para utilizar todas las funciones de su electrodoméstico, recomendamos familiarizarse prolijamente con el panel de control y sus posibles ajustes.

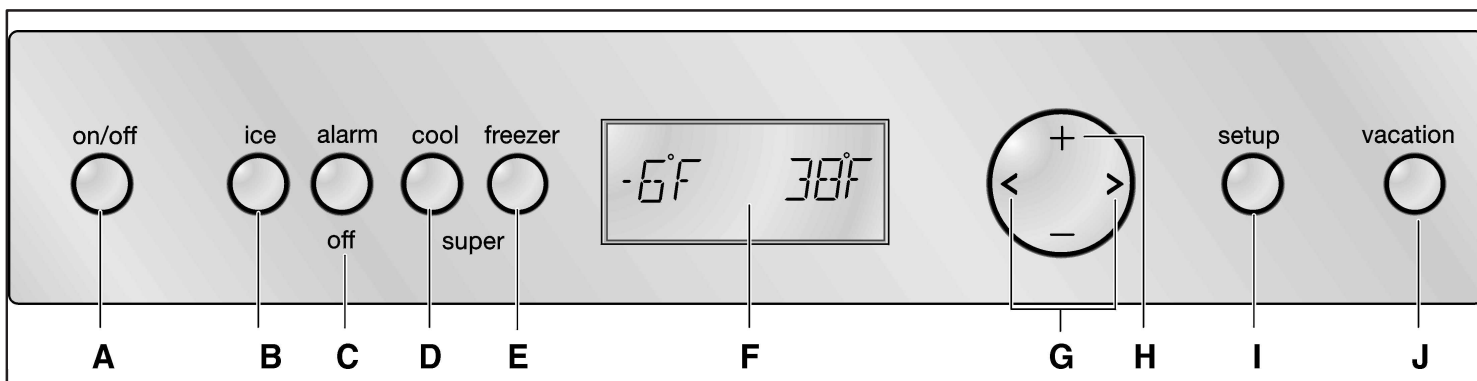

A Pulsador on/off

Enciende y apaga el electrodoméstico.

⚠ ¡ATENCIÓN!

El electrodoméstico no está desconectado de la red si se lo apaga con el pulsador **on/off**.

B Pulsador ice (HIELO)

Activa o desactiva el generador de hielo. Ver también la sección «Generador de hielo».

C Pulsador alarm off

Desactiva la alarma. Mensajes de advertencia aparecen en el display.

C Pulsador super cool

Activa y desactiva la función Super

D Pulsador super freezer

Activa y desactiva la función Super
Ver la sección “Función Super”.

E Display

La temperatura ajustada se visualiza en el display del electrodoméstico.

Las funciones especiales ajustadas, se visualizan a través de símbolos. p. ej. la función Super – **SUPER ❄**

En el modo de ajuste, se visualizan los menús y las opciones ajustables en el display.

Ver la sección “Modo de ajuste”.

G Pulsador < >

Seleccionan los menús en el modo de ajuste.

Ver la sección “Modo de ajuste”.

El ajuste de la temperatura requerida se ejecuta mediante los botones **< >**.

Ver la sección “Ajuste de temperatura”.

H Pulsador + -

Seleccionan los parámetros asequibles del menú.

Ver la sección “Modo de ajuste”

También se cambia la temperatura indicada mediante los botones **+ y -**.

Ver la sección “Ajuste de la temperatura”.

I Pulsador setup

Este pulsador inicia y desactiva el modo de ajustes. Si se desactiva el modo de ajuste mediante el pulsador **setup**, se almacenan los ajustes realizados.

J Pulsador vacation

Activa y desactiva la función Vacation.

Ver la sección “Modo Vacation”.

i Se da aviso de cada accionamiento de un pulsador a través de una señal sonora, si se ha activado la opción ON en el modo de operación de ajuste, en el menú TONE.

Símbolos en el display



Compartimento frigorífico. Ver página 49.



Compartimento de congelación. Ver página 49.



La función Super está activada. Ver página 49.



Opciones de ajuste en el modo de ajuste. Ver página 50.



La función VACATION está activada. Ver página 51.



Generador de hielo. Ver página 50.



Se visualiza una alarma. Ver página 54.



Se visualiza un mensaje referente al filtro. Ver página 77.

Ajuste de la temperatura

Para ajustar la temperatura requerida:

- ❑ Activar el modo de ajuste a través de los pulsadores < o >.

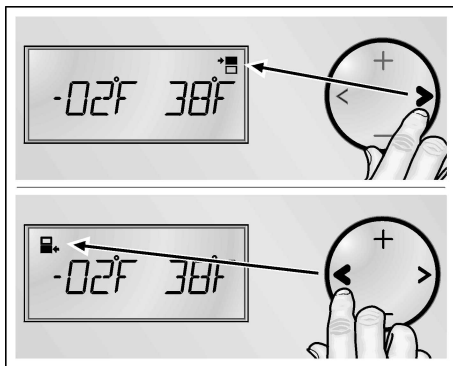

- < para el compartimento de congelación
- > para el compartimento de refrigeración.

La temperatura puede cambiarse hacia valores mayores mediante el pulsador + (más caliente) o - (más frío). La temperatura puede ajustarse en pasos de 1° F (0.5 °C).

Compartimento frigorífico

La temperatura puede ajustarse entre los 35 °F y 46 °F (+2 °C a +8 °C).

Recomendamos un ajuste a 37 °F (+3 °C).

Para ajustar la temperatura requerida:

- ❑ Active el modo de ajuste con el pulsador >. Se visualiza el símbolo en el display.

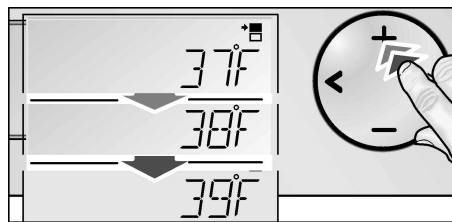

- ❑ Ajuste la temperatura requerida mediante los botones + (más caliente) y - (más frío).

Compartimento de congelación

La temperatura puede ajustarse entre los 7 °F y -9 °F (+14 °C a -23 °C).

Recomendamos un ajuste a 0 °F (-18 °C).

Para ajustar la temperatura requerida:

- ❑ Active el modo de ajuste con el pulsador <. Se visualiza el símbolo en el display.

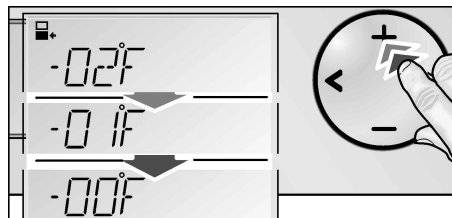

- ❑ Ajuste la temperatura requerida mediante los botones + (más caliente) y - (más frío).

- i Según el modelo, el electrodoméstico puede apagarse o conmutarse al modo VACATION a través del ajuste de temperatura. Si se ha llegado a la temperatura más alta, se visualiza OFF.

Función Super

Si está activada la función Super, el electrodoméstico se enfría a una temperatura mínima posible, que está ajustada de fábrica.

- i Después de 50 horas, la temperatura ajustada antes de la congelación ultrarrápida vuelve a ajustarse automáticamente.

La función concluye:

- volviendo a accionar el pulsador Super,
- activando la función Eco.
- activando el modo vacación (Vacation).
- activando el modo Sabbath.

SUPER cooling (refrigeración SUPER)

La función Super se selecciona en caso de desear enfriar rápidamente bebidas o al introducir grandes cantidades de alimentos frescos en el compartimento frigorífico.

La función se activa accionando el pulsador **super cool**.



Se visualiza el símbolo **SUPER ❄️** **REFRIGERATOR** y la temperatura correspondiente en el display.

SUPER freezing (congelación SUPER)

Con esta función se pueden congelar simultáneamente grandes cantidades de alimentos frescos, debiéndose conectar en función de la cantidad de alimentos que se vayan a congelar, varias horas antes de introducir los alimentos frescos en el compartimento de congelación. En general basta activar dicha opción con 4–6 horas de antelación. Si se desea aprovechar la capacidad máxima de congelación, se necesitarán 24 horas.

La función se activa accionando el pulsador **super freezer**.



Se visualiza el símbolo **SUPER** ***FREEZER** y la temperatura correspondiente en el display.

Modo de ajuste

Existen diversos menús para ajustar las funciones del electrodoméstico a los requerimientos individuales.

Estos ajustes pueden realizarse en el modo Setup

Para activar el modo Setup:

- ❑ Presione el pulsador **setup**.

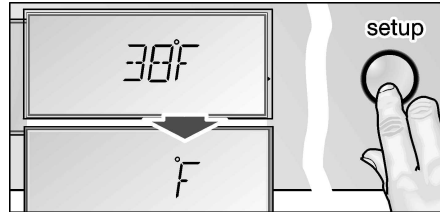

Se visualiza el primer menú (unidades de temperatura).

Para conmutar al menú siguiente:

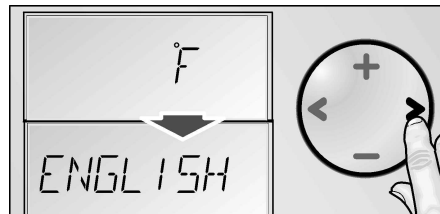

- ❑ Presione el pulsador **< o >**.

Se visualiza el menú siguiente con el ajuste correspondiente (normalmente On/Off).

Para conmutar entre los diferentes ajustes dentro de un menú:

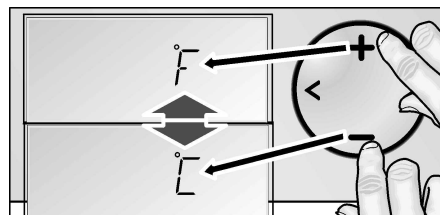

- ❑ Presione el pulsador **+ o -**.

- ❑ **i** Un ajuste modificado se almacena al conmutar el menú siguiente mediante el pulsador **< o >**.

Para finalizar el modo de ajuste:

- ❑ Presione el pulsador **setup**.

Se almacenan todos los ajustes modificados.

- ❑ **i** Si no se presiona pulsador alguno, el modo de ajuste finaliza automáticamente a los 12 segundos. Se almacenan todos los ajustes modificados. Vuelve a visualizarse la temperatura requerida.

Ajustes que pueden modificarse en el modo correspondiente

Menú	Ajustes posibles	Texto visualizado
Unidades de temperatura	°F (grados Fahrenheit) °C (grados Celsius)	°F °C
Lenguaje	Inglés Francés	ENGLISH FRANCAIS
Sonido	On Off	-tone
Modo de economización de energía (función ECO)	On Off	ECO MODE

Unidades de temperatura

La temperatura puede visualizarse en grados Fahrenheit (°F) o grados Celsius (°C).

- Presione el pulsador **setup**.

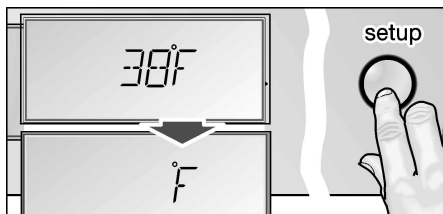

Se visualiza el primer menú (unidad de temperatura).

- Presione el pulsador **+** o **-** para cambiar de grados Fahrenheit (°F) y grados Celsius (°C).

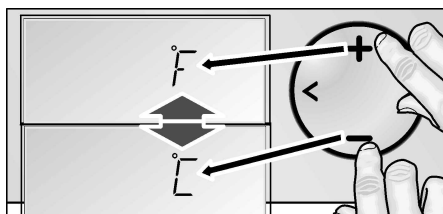

- Presione el pulsador **setup** para almacenar el ajuste.

Ajuste del idioma

Después del primer encendido del electrodoméstico, los mensajes de error y de las indicaciones en el modo de ajuste (SETUP) se visualizan en inglés.

De modo alternativo, estos mensajes pueden visualizarse en francés.

- Conmute al modo de ajuste.
- Presione el pulsador **>** hasta que aparece "ENGLISH" en el display.



- Presione el pulsador **+** o **-** para conmutar al francés.
- Presione el pulsador **setup** para almacenar el ajuste.

Modo de bajo consumo de energía

Si está activada la función de ahorro de energía (Eco), el electrodoméstico conmuta a un modo de ahorro de energía.

Este modo ajustado en fábrica, presenta una comportamiento energético más favorable. También la luz de fondo se reduce en este caso.

El modo de ahorro de energía se activa en el modo de ajuste.

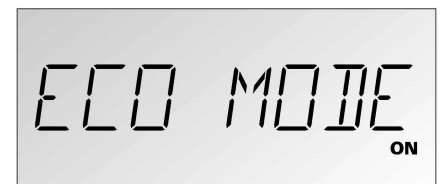

- Presione el pulsador **+** o **-** para activarlo o desactivarlo.
- Presione el pulsador **setup** para almacenar el ajuste.

Se visualizará **ECONOMY**.



La función deja de estar activa cuando:

- se la desactiva la función Eco en el modo de ajuste,
- activando la función Super,
- cambiando la temperatura deseada en el electrodoméstico,
- apagando el electrodoméstico mediante el pulsador **on/off**.

Modo vacación (Vacation)

Si usted está ausente por un tiempo prolongado, puede conmutar al electrodoméstico a un modo energético más favorable.

Si está activo el modo Vacación (Vacation)

- el electrodoméstico conmuta a la función Eco (ver la sección “Modo de bajo consumo de energía”),
- la luz interior se apaga,
- la función Super se desactiva (de estar activa).

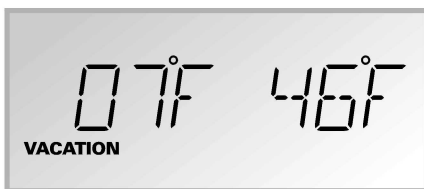

Para conmutar el modo vacación:

- Presione el pulsador **vacation**. Se visualiza el símbolo correspondiente.

En vez de la temperatura requerida, se visualiza la temperatura preajustada para este modo.

Para cancelar el modo vacación, presione el pulsador **vacation**. Vuelven a visualizarse los ajustes y la temperatura previos.

Modo Sabbath

Si está activo el modo Sabbath

- concluye la función Super (se estaba activa),
- se desactiva la señal de confirmación si se presionad un pulsador (se estaba activa),
- la luz interior se apaga,
- la luz de fondo del display se reduce.

Para conmutar el modo Sabbath:

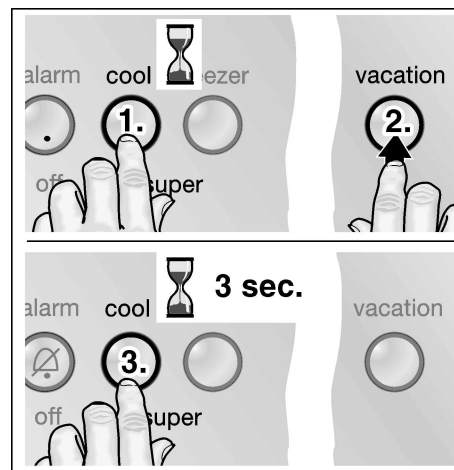

- Accionar y mantener en esta posición, el pulsador **super cool**.
- Presione el pulsador **vacation**.
- Mantener accionada el pulsador **super cool**, durante 3 segundos.



Se visualizará **SABBATH**.

Para cancelar el modo Sabbath, presione el pulsador **vacation**. Volverán a utilizarse los ajustes y la temperatura anterior.

Enfriado

Acomode los alimentos como sigue:

- **Sobre los estantes:**
Pasteles, biscochos, comidas ya preparadas, productos lácteos, carne y salsas
- **En las gavetas para verduras:**
Verduras, lechuga, frutas
- **En la puerta** (de arriba hacia abajo):
Manteca, quesos, huevos, garrafas, botellas pequeñas, botellas grandes, leche, jugos en caja.

Cuando quiere colocar alimentos en el electrodoméstico rogamos tener en cuenta:

- Deje enfriar alimentos y bebidas calientes fuera del electrodoméstico.
- Coloque los alimentos en el electrodoméstico empacados o envueltos. De esta manera se conservan la frescura y el sabor. También prevendrá que las partes de material plástico adopten los olores y se decoloren.
- No permita que aceites o grasas entren en contacto con las piezas de material plástico o con la junta de la puerta.
- Almacene líquidos de alto contenido alcohólico únicamente en recipientes herméticos.



ADVERTENCIA



No almacene sustancias explosivas en el electrodoméstico. ¡Existe peligro de explosión!

Quando compre alimentos, rogamos tener en cuenta.

Para la conservación, es importante la “frescura en el momento de compra”. En principio puede aplicarse la siguiente regla: Cuanto más frescos los alimentos, más tiempo se conservarán. Controle siempre la frescura de los alimentos en el momento de compra.

Congelado y almacenamiento

Almacenamiento de productos congelados



CUIDADO



No vuelva a congelar producto que se encuentran en el proceso de descongelamiento o ya descongelados. Hierva o frite los productos antes de volverlos a congelar.

No congele los productos tratados de este modo por el período de tiempo máximo permitido para la especie en cuestión.

Si compra productos congelados:

- controle si está dañado el embalaje.
- Controle la fecha de vencimiento.
- La temperatura del congelador en el supermercado debe haber sido inferior a los 0° F (-18°C). Si así no fuera, se reduce la durabilidad del producto congelado.
- Compre los alimentos congelados al último. Envuélvalos en papel de periódico o colóquelos en una bolsa térmica para llevarlos a su domicilio.
- Llegado a su domicilio, coloque los productos congelados inmediatamente en el congelador. Consuma los productos antes que caduque la fecha de vencimiento.

Congele alimentos usted mismo

Congele exclusivamente alimentos frescos y sin daños. Para evitar que los alimentos pierdan su sabor o se sequen, colóquelos en recipientes herméticos. Los alimentos debe congelarse a estado sólido a la brevedad posible.

Como envolver los alimentos correctamente

- Coloque el alimento en el envoltorio.
- Presione el envoltorio hasta evacuar todo el aire del mismo.
- Cierre herméticamente el envoltorio.
- Identifique el envoltorio especificando contenido y fecha de congelamiento.

Los productos siguientes son inadecuados para envoltorio:

Papel para envolver, papel que rechaza las grasas, celofán, cajas usadas, y cajas usadas para hacer compras.

Los productos siguientes son adecuados para envoltorio:

Lámina plástica, láminas de polietileno, láminas de aluminio, recipientes para congelador. Estos productos puede adquirirlos en su vendedor.

Los productos siguientes son adecuados para sellar los alimentos envueltos:

Bandas de goma, clips plásticos, cuerdas, cintas adhesivas que resisten el frío o similares.

- Los sacos de polietileno pueden láminas selladoras.

Descongelando alimentos congelados

Dependiendo del tipo y propósito del alimento, descongele:

- a temperatura ambiente,
- en el refrigerador,
- en un horno eléctrico con o sin circulación de aire,
- en el horno de microondas.

Alimentos	Tiempo de almacenamiento
Manteca	6 a 9 meses
Leche y crema	
Queso cremoso	No se recomienda
Queso serrano	
Queso duro	4 a 6 meses
Huevos	
Frescos, con cáscara	¡No congelar!
Yemas y claras crudas	9 a 12 meses
Mayonesa	¡No congelar!
Chorizo	
Abierto	1 a 2 meses
Cerrado	1 a 2 meses
Tocino	1 mes
Carnes	1 a 2 meses
Comidas envasadas al vacío (cerradas)	3 a 4 meses
Corned Beef	1 mes (seco)
Carne vacuna, ternera, oveja o porcina	
Fresca	4 a 12 meses
Cocida	2 a 3 meses
Aves	
Frescas	9 a 12 meses
Cocidas	4 a 6 meses

Alimentos	Tiempo de almacenamiento
Verduras	
Espárragos	
Brócoli, arvejas, habas, coliflor	8 a 10 meses
Zanahorias, remolachas, lechugas	
Cebollas, pimientas	
Frutas	
Manzanas	8 meses (cocidas)
Damascos, bayas, guindas	6 meses
Uvas	1 mes (todas)
Ananás, cortada	6 a 12 meses
Fuente: United States Department of Agriculture, FSIS	

Generador de hielo

En cuanto el congelador se ha enfriado a la temperatura de congelamiento, la bandeja para cubitos de hielo se llena de agua. Ahora circula aire frío directamente sobre la bandeja.

En cuanto se ha congelado, los cubitos de hielos caen al recipiente correspondiente.

Cuando el recipiente para cubitos de hielo se ha llenado, el generador de hielo se desactiva automáticamente.

El generador de hielo puede producir aprox. 100 cubitos de hielo en 24 horas.

⚠ CUIDADO ⚠

No coloque botellas o alimentos para un enfriado rápido en el recipiente para cubitos de hielo. El generador se bloqueará y puede dañarse.

Activando el generador de hielo

- ❑ Asegure que el recipiente para cubitos de hielo se encuentre debajo del generador de hielo y se lo haya introducido hasta donde sea posible.

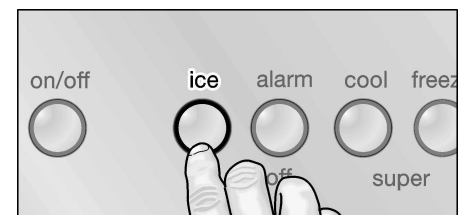

- ❑ Presione el pulsador **ice** (si no está activado).

Desactivando el generador de hielo

i La tubería de alimentación de agua debe cerrarse varias horas antes que el electrodoméstico o el generador de hielo se apague o desactive respectivamente.

Para desactivar el generador de hielo:

❑ Presione el pulsador **ice**.

¿Tienen los cubitos de hielo un olor inusual?

El hielo es un material poroso que puede absorber los olores del medio ambiente. Los cubitos de hielo que se encuentran por un tiempo prolongado en el recipiente correspondiente, pueden absorber estos olores, pegarse uno con otro, achicándose lentamente.

Recomendamos no usar estos cubitos de hielo.

Otras ideas para prevenir olores:

- El recipiente para cubitos de hielo debe lavarse de vez en cuando con agua caliente. Asegurar que el generador de hielo esté desactivado antes de proceder a la limpieza del recipiente para cubitos. Aclárelo y séquelo.
- Controle el contenido del congelador para localizar alimentos descompuestos o con la fecha de durabilidad vencida. Todos los alimentos olorosos deben envolverse prolijamente o almacenárselos en recipientes herméticos, a fin de evitar la formación de olores.
- En algunos modelos deberá cambiarse el filtro de agua.
- En algunos casos es conveniente controlar la conexión de agua de la casa.

Como economizar energía

- Instale el electrodoméstico en un ambiente seco y bien ventilado. No lo exponga a la luz solar directa ni a la radiación de una fuente de calor (p. ej. radiador u horno). Si hace falta, utilice placas aislantes.
- Permita que los alimentos o bebidas calientes, se enfríen antes de colocarlos en el electrodoméstico.
- Descongele alimentos congelados, colocándolos en el refrigerador. La baja temperatura de los alimentos congelados, enfriará los alimentos contenidos en los compartimientos.
- ¡Abra la puerta del refrigerador tan poco tiempo como sea posible!

Ruidos durante el funcionamiento

Ruidos normales

Zumbido – la unidad refrigeradora está funcionando. El ventilador en el sistema de circulación de aire está en marcha.

Ruidos de burbujeo, gorgoteo, borboteo – el refrigerante se mueve a través de los tubos. El agua corre dentro del generador de hielo.

Cliqueo – el motor arranca o se para. La válvula solenoide de la conexión de agua se abre o se cierra.

Traqueteo – los cubitos caen en el recipiente correspondiente.

Ruidos que pueden eliminarse con facilidad

El electrodoméstico no está correctamente nivelado

Nivele el electrodoméstico mediante un nivel de agua.

Utilice las patas ajustables, o coloque algún objeto debajo de las mismas.

Las gavetas, cestas o zonas de almacenamiento oscilan o golpean.

Controle las partes móviles y reinsértelas.

Los recipientes se tocan mutuamente

Desplace botellas o contenedores para que no se toquen.

Descongelado

El electrodoméstico se descongela automáticamente.

Limpieza del electrodoméstico



ADVERTENCIA



Para evitar descargas eléctricas que pueden causar lesiones serias o aún la muerte, desconecte el electrodoméstico antes de limpiarlo. Una vez limpio, vuelva a conectarlo.



ADVERTENCIA



Para evitar lesiones personales o daños materiales, tenga en cuenta lo siguiente:

- No limpie el electrodoméstico con un limpiador a vapor.
- No deje gotear el agua de la limpieza sobre la luz o el panel de control.
- No utilice agentes de limpieza abrasivos o ácidos que puedan dañar las superficies del electrodoméstico.
- Nunca limpie los estantes y gavetas en el lavavajillas. Pueden deformarse.

- ❑ ¡Apague el electrodoméstico a través del pulsador on/off! Desconecte el enchufe o corte el fusible.

- ❑ Limpie la junta de la puerta con agua limpia, secándola con prolijidad.
- ❑ Limpie el electrodoméstico con agua tibia y un poco de solvente lavavajillas.

No permita que el agua de la limpieza gotee sobre la luz o el panel de control.

- ❑ Controle las aberturas de ventilación en la base. Elimine la suciedad mediante una aspiradora.

Después de la limpieza:

- ❑ Vuelva a conectar el enchufe o conecte el fusible. Encienda el electrodoméstico con el pulsador on/off.

i Su proveedor le proveerá información respecto de la limpieza y cuidado de su electrodoméstico.

- ❑ Friegue las superficies del electrodoméstico mediante un paño húmedo.

Friéguelo a continuación con un paño seco.

Olores

Si el electrodoméstico emite olores desagradables:

- ❑ ¡Apague el electrodoméstico a través del pulsador on/off!

- ❑ Quite todos los alimentos del interior del electrodoméstico.

- ❑ Limpie el interior.

Ver la sección “Limpieza del electrodoméstico”.

- ❑ Cambiar el filtro de aire.

Ver la sección “Cambio de los filtros”.

- ❑ Limpie prolijamente todos los recipientes usados en el electrodoméstico.

- ❑ Encierre alimentos que emitan olores fuertes en recipientes herméticos, para evitar la formación de olores.

- ❑ Vuelva a encender el electrodoméstico a través del pulsador on/off.

- ❑ Guarde los alimentos en el electrodoméstico.

- ❑ Controle después de 24 horas si los olores han desaparecido.

Mensajes de advertencia visualizados en el display

Si aparecen varios mensajes de advertencia simultáneamente en el display, trate a cada uno por separado.

Mientras aparecen mensajes de advertencia en el display, no pueden operarse los botones.

Alarma de temperatura



Se indica una alarma respecto de la temperatura a través de una visualización intermitente de la misma y el encendido de la señal de **ALARM(a)**. También suena un sonido de alarma, siempre que esté activado este método en el modo de setup.

Causa

- Fallo en la alimentación de potencia.
- Grandes cantidades de productos fueron colocados en el congelador.
- Fallo en el congelador mismo.

Solución

- Presione el pulsador **ALARM**. Localice la causa de la alarma de temperatura.
- La señal no se emite más. Se visualiza la temperatura más elevada dentro del electrodoméstico por algunos segundos.

- Cuando se vuelve a lograr la temperatura requerida, se apaga el símbolo **ALARM** y la señal deja de emitirse.

Alarma de puerta



Causa

- La puerta de un electrodoméstico no fue cerrada correctamente, o bien estuvo abierta por demasiado tiempo.

Solución:

- Cierre la puerta. El display se apagará.

Fallo de sensor



Causa

- Puede ser un defecto técnico.

Solución

- Efectúe un autocontrol del electrodoméstico.

Bajo voltaje



Se ha apagado la luz del display.

Causa

- El voltaje de alimentación ha descendido por debajo de los niveles permitidos.

Solución

¡Los botones no pueden accionarse! Si el voltaje vuelve a sus valores normales, el mensaje de advertencia se eliminará. Si el mensaje permanece visible por mucho tiempo, comuníquese con su proveedor de energía.

Control automático del electrodoméstico

Antes de llamar al servicio técnico, efectúe un control automático del electrodoméstico.

- Apague el electrodoméstico y espere 5 minutos. Mantenga la puerta cerrada.
- Encienda el electrodoméstico.

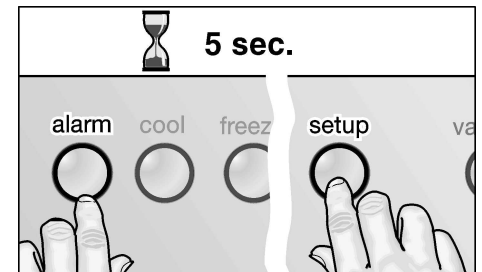

- Mantenga presionados simultáneamente los botones **setup** y **alarm off** durante 5 segundos.

El control automático comienza. Se visualizan sucesivamente diversos mensajes en el display.

Si se detecta una falla, se visualizan en el display, el símbolo de **ALARMA** y un mensaje de error correspondiente, pe. Ej. de un sensor defectuoso.

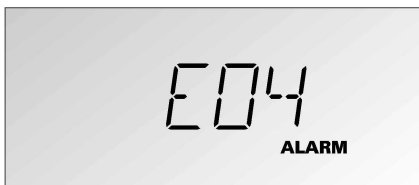

Informe a su servicio técnico respecto del mensaje de error.

Si el control automático no arroja resultado de fallo alguno, la temperatura requerida se visualiza en el display, una vez concluido el control.

Ajustes de fábrica

Se recomienda después de un cambio de propietario.

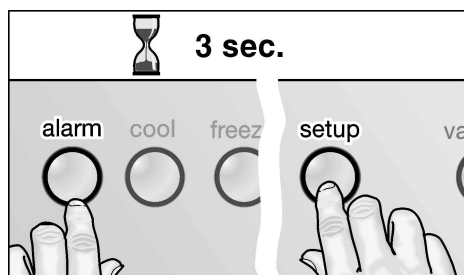

- ❑ Mantenga presionados simultáneamente los pulsadores **setup** y **alarm off** por 3 segundos.

Cuando se ha regresado a los ajustes de fábrica:

- un electrodoméstico apagado se enciende,
- la función Super se desactiva,
- los ajustes efectuados asumen los valores de fábrica.

Filtro de agua



A fin de evitar enfermedades graves o aún la muerte, no utilice agua microbiológicamente o químicamente insegura o bien de calidad desconocida sin una desinfección adecuada o tratamiento similar antes o después de usar el filtro.

Cambio del filtro



- Una vez que cambie el filtro, descarte la producción de hielo de las primeras 24 horas posteriores a la operación de cambio.
- Si el hielo no ha sido usada por un tiempo prolongado, descarte todos los cubitos de hielo que se encuentran en el recipiente correspondiente y también aquellos que se produzcan en las primeras 24 hs posteriores.
- Si el electrodoméstico o el hielo no fueron utilizados por varias semanas o meses, o bien si los cubitos de hielo tienen un gusto o olor desagradables, cambie el filtro.
- El aire atrapado en el sistema puede causar la eyección violenta del agua o del elemento filtrante. Sea cauteloso cuando proceda al desarmado.
- El filtro debe cambiarse como mínimo cada 6 meses.

Si se visualiza el símbolo siguiente en el display:

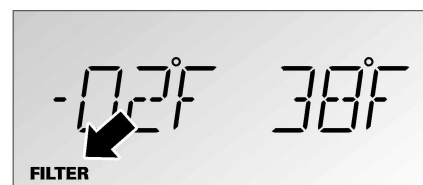

El filtro ha alcanzado su vida útil máxima. Encargue un filtro de agua nuevo.

Para adquirir un filtro de agua de recambio. Póngase en contacto con su vendedor local, o llame al **1-800-578-6890**.



- El filtro debe cambiarse inmediatamente en este caso.

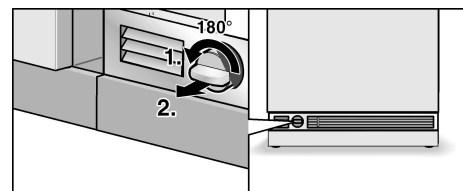

1. Gire la cobertura del filtro en el panel base en 90 a 180 ° en sentido antihorario.
2. Tire del elemento filtrante para extraerlo del electrodoméstico.

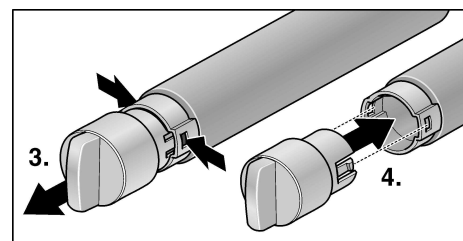

3. Quite la capa del filtro usado. Extraiga un elemento filtrante nuevo de su embalaje y quite la capa de protección.

4. Coloque la capa sobre el elemento filtrante nuevo.

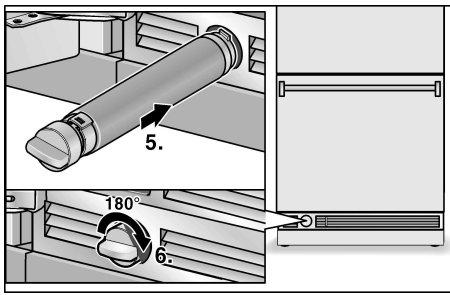

5. Empuje el elemento filtrante en posición horizontal totalmente dentro de la abertura en el panel base.

6. Gire el elemento filtrante cuidadosamente de 90 a 180 ° en sentido horario hasta que la capa quede en posición horizontal.

i Después de un cambio de filtro, efectúe un reajuste del display.

i El electrodoméstico puede utilizarse sin el filtro de agua. Si usted elige esta opción, reemplace el filtro de agua por un elemento filtrante alternativo. Para adquirir un filtro de agua alternativo, póngase en contacto con su vendedor local, o llame al 1-800-944-2904.

Reajuste del display

i Si no se reajusta el display del filtro, no se puede visualizar correctamente el cambio de filtro siguiente.

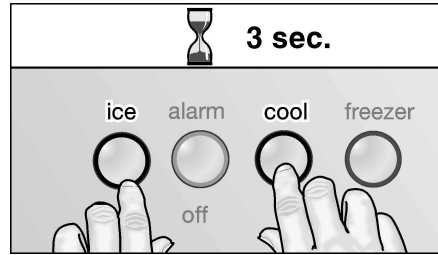

Después de cada cambio de filtro:

□ Mantenga presionados los pulsadores **super cool** y **ice** simultáneamente por un tiempo de 3 segundos.

Desactivando el display del filtro

i El electrodoméstico puede utilizarse sin el filtro de agua. Si usted elige esta opción, reemplace el filtro de agua por un elemento filtrante alternativo. En este caso debe desactivarse la visualización de los cambios de filtro en el display. Para adquirir un filtro de agua alternativo, póngase en contacto con su vendedor local, o llame al 1-800-944-2904.

Para desactivar el display del filtro:

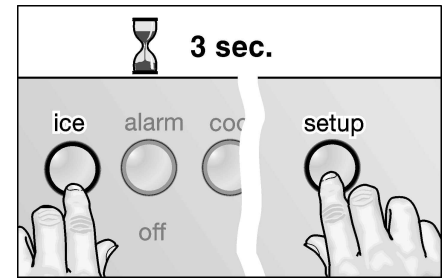

□ Mantenga presionados los pulsadores **setup** y **ice** simultáneamente por un tiempo de 3 segundos.

i Para reactivar el display del filtro, mantenga presionados los pulsadores **super** y **ice** simultáneamente por un tiempo de 3 segundos.



ADVERTENCIA



A fin de evitar enfermedades serias y aún la muerte, no desactive el display del filtro mientras utiliza filtros de agua.

Filtro de agua – Hoja de datos del producto

Performance Data Sheet For Filter Model 9000 077095

Using Replacement Cartridge 9000 077104

Note that while the testing was performed under standard laboratory conditions, actual performance may vary.

This system has been tested according to NSF/ANSI Standards 42 and 53 for the reduction of the substances listed below. The concentration of the indicated substances in water entering the system was reduced to a concentration less than or equal to the permissible limit for water leaving the system, as specified in NSF/ANSI 42 and 53.

System tested and certified by NSF International in Model 9000 077095 against NSF/ANSI Standard 53 for the reduction of Cysts and Turbidity and against Standard NSF/ANSI 42 for the reduction of Chlorine Taste and Odor; Nominal Particulate Class I



to a capacity of 739.68 gallons (2800 liters).

Substance	Average Influent Concentration	Influent Challenge Concentration mg/L	Product Water Concentration	Average % Reduction	Maximum Permissible Product Water Concentration	Max. Effluent	Min. % Reduction	NSF Test
Cysts*	166500	Minimum 50,000/L	1	99.99	99.95	1	99.99	511077-03
Turbidity	10.7	11 + 1 NTU	0.31	97.10	0.5 NTU	0.49	95.42	511078-03
Particulate Class I Particle size: >0.5 to <1 um	5700000	At least 10,000 particles/ml	30583	99.52	> 85%	69000	98.9	511079-03
Chlorine taste and odor	1.9	2.0 mg/L ± 10%	0.05	97.3	≥50%	0.06	96.84	511081-03

* Based on the use of *Cryptosporidium parvum* oocysts

Application Guidelines/Water Supply Parameters	
Water pressure	30 - 120 psi (207 - 827 kPa)
Water temperature*	33° F - 100° F (0.6° C - 38° C)
Service flow	0.75 gpm (2.83 lpm)

Systems must be installed and operated in accordance with manufacturer's recommended procedures and guidelines. Change filter at least every 6 - 9 months. Flush new filter for 5 minutes.

See warranty card for complete details

Do not use with water that is microbiologically unsafe or of unknown quality without adequate disinfection before or after the system. Systems certified for cyst reduction may be used on disinfected waters that may contain filterable cysts.

Entire System (excluding disposable cartridges) is warranted for a period of one year. Disposable cartridges are warranted for defects in material and workmanship only. Service life of disposable filter cartridges varies with local water conditions and is thus not warranted.

For estimated costs of replacement elements please visit your local appliance dealer or parts distributor.

Manufactured by:

Cuno Engineered Products
1000 Apollo Road
Eagan, MN 55121-2240 U.S.A.

Búsqueda de fallos

Fallo	Causa posible	Solución
El electrodoméstico no enfría. No se enciende la luz interior. El display no visualiza nada	Fallo en la alimentación. Se ha activado el fusible. El enchufe no está correctamente conectado.	Controle que esté encendida la alimentación. Debe conmutarse el fusible. Controle que el enchufe esté correctamente conectado.
La unidad de refrigeración marcha cada vez con mayor frecuencia y por tiempos más prolongados	La puerta del electrodoméstico se abre con frecuencia.	No abra la puerta innecesariamente.
	Se han introducido grandes cantidades de alimentos frescos en el electrodoméstico.	Active la función Super
	Están obstruidas las aberturas de ventilación.	Quite obstáculos y suciedad.
La temperatura en el compartimiento del refrigerador es demasiado baja.	Se ha ajustado la temperatura a valores demasiado bajos.	Ajuste una temperatura más elevada (ver la sección "Ajuste de temperatura")
La luz interior no funciona	Está defectuosa la lamparilla.	Cambia la lamparilla (ver "Cambio de la lamparilla").
	El conmutador de encendido de la luz está trabado.	Controle si lo puede destrabar.
El electrodoméstico emite malos olores.	Alimentos de olores fuertes no fueron envueltos en recipientes herméticos.	Limpie el electrodoméstico. Coloque los alimentos de olores fuertes en recipientes herméticos (ver "Olores").

Generador de hielo

Fallo	Causa posible	Solución
Aparentemente no funciona el generador de hielo.	El generador de hielo no está conectado a la alimentación.	Llame al servicio técnico.
	El generador de hielo no está conectado a la alimentación de agua.	Asegúrese que esté correctamente conectada la alimentación de agua.
	La temperatura del compartimiento del congelador es demasiado alta.	Controle la temperatura del compartimiento del congelador. Si hace falta, disminuya la temperatura.
Se obtienen cubitos de hielo pequeños por un tiempo prolongado.	Está funcionando otro electrodoméstico que también consume agua.	Evite utilizar p. ej. un lavavajillas, lavarropas o ducha simultáneamente.
	Debe cambiarse el filtro de agua.	Se encuentran las instrucciones para el cambio del filtro de agua en estas instrucciones de funcionamiento.
	La presión de agua es incorrecta.	Controle la presión del agua. Esta debe encontrarse entre 25 y 120 p.s.i. (1.72 a 8.25 bar).
	Se ha instalado una válvula de agua incorrecta.	Las válvulas autoblocantes y válvulas de 3/16 de pulgada (4.76 mm) pueden obstruir el tubo. El fabricante no asume responsabilidad por fallos debidos a una instalación o conexión de agua incorrectas.

Fallo	Causa posible	Solución
Los cubitos de hielo tienen un olor o gusto desagradables.	Hielo conservado por un tiempo prolongado puede absorber olores que afectan su gusto.	Use los cubitos de hielo. Utilice el generador de hielo con mayor frecuencia.
	El recipiente para los cubitos de hielo está sucio.	Evacue y limpie el recipiente para los cubitos de hielo.
	Embalajes no sellados dentro del congelador transfieren olor o gusto a los cubitos de hielo.	Controle si los alimentos congelados están ubicados en recipientes herméticos.
	Limpie el interior del electrodoméstico.	Consulte la sección «Olores».
El generador de hielo no produce hielo.	El recipiente para los cubitos de hielo está en una posición incorrecta.	Vuelva a colocar el recipiente, llevándolo hasta la posición más avanzada (ver la sección «Diseño interior variable»).
	La presión del agua es demasiado baja.	Controle la presión del agua. Esta debe encontrarse entre 25 y 120 p.s.i. (1.72 a 8.25 bar).
	La temperatura del compartimiento congelador es demasiado elevada.	Controle la temperatura del compartimiento del congelador. Bájela si hace falta.
	Se ha instalado una válvula de agua incorrecta.	Las válvulas autoblocantes y válvulas de 3/16 de pulgada (4.76 mm) pueden obstruir el tubo. El fabricante no asume responsabilidad por fallos debidos a una instalación o conexión de agua incorrectas.
El generador de hielo no produce suficiente hielo o los cubitos de hielo presentan una forma incorrecta.	La presión de agua es demasiado baja.	Controle la presión del agua. Esta debe encontrarse entre 25 y 120 p.s.i. (1.72 a 8.25 bar).
	La temperatura del compartimiento congelador es demasiado baja.	Controle la temperatura del compartimiento congelador. Si hace falta, aumentela.
	Cambie el filtro.	Se encuentran instrucciones para el cambio del filtro en este manual.
Se forma hielo en la manguera de alimentación de agua hacia el generador de hielo.	La presión de agua es demasiado baja.	Controle la presión del agua. Esta debe encontrarse entre 25 y 120 p.s.i. (1.72 a 8.25 bar).
	La temperatura del compartimiento congelador es demasiado alta.	Controle la temperatura en el compartimiento del congelador. Si hace falta, disminuya la temperatura.
Sale agua del electrodoméstico. <input type="checkbox"/> Cierre inmediatamente la válvula correspondiente.	Está defectuosa la tubería de agua en el electrodoméstico.	Llame inmediatamente al servicio técnico.
	La presión de agua es demasiado baja.	Controle la presión del agua. Esta debe encontrarse entre 25 y 120 p.s.i. (1.72 a 8.25 bar).
	Se ha instalado una válvula de agua inadecuada.	Las válvulas autoblocantes y válvulas de 3/16 de pulgada (4.76 mm) pueden obstruir el tubo. El fabricante no asume responsabilidad por fallos debidos a una instalación o conexión de agua incorrectas.

Cambio de la lamparilla

⚠ ADVERTENCIA ⚠

A fin de evitar descargas eléctricas que pueden causar lesiones graves o aún la muerte, desconecte la alimentación del electrodoméstico antes de efectuar reparaciones.

Una vez efectuadas las reparaciones, vuelva a conectar la alimentación.

- ❑ ¡Apague el electrodoméstico con el pulsador on/off! Desconecte el enchufe o desactive el fusible.

⚠ CUIDADO ⚠

Nunca toque el bulbo de una lamparilla halógena con los dedos.

Siempre que coloque una lamparilla halógena, tómelala con un paño suave.

Lamparillas halógenas en la parte superior

Tipo de las lamparillas:
20 W/12 V/ soporte G4

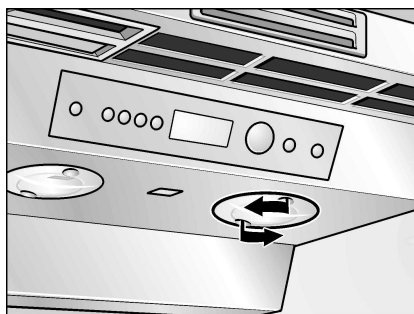

- ❑ Para desmontar la cubierta girarla en sentido antihorario hasta poder quitarla.

- ❑ Extraiga la lamparilla defectuosa, tirando de ella.

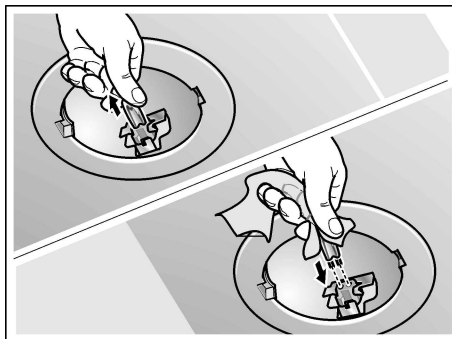

- ❑ Coloque una lamparilla nueva. Sujete el bulbo de la lamparilla únicamente mediante un paño suave.

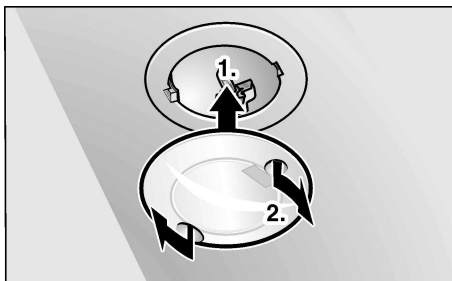

- ❑ Para volver a colocar la cubierta, introducirla y girar en sentido horario hasta que quede trabada.

Lamparillas halógenas a los costados

Tipo de lamparilla halógena:
10 W / 12 V / soporte G4

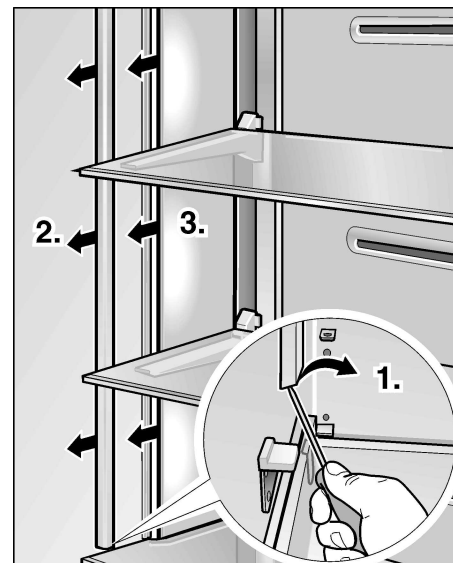

- ❑ Quite el riel de cobertura tirando de él.

Para aflojar el listón de cobertura, utilice un destornillador.

- ❑ Quite el disco hacia delante hacia delante.
- ❑ Extraiga la lamparilla defectuosa, tirando de ella.

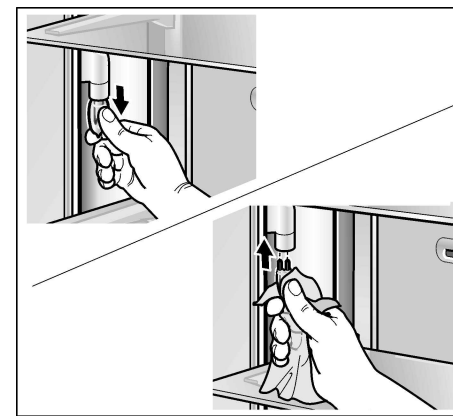

- ❑ Coloque una lamparilla halógena nueva, tomando el bulbo de la misma mediante un paño suave.

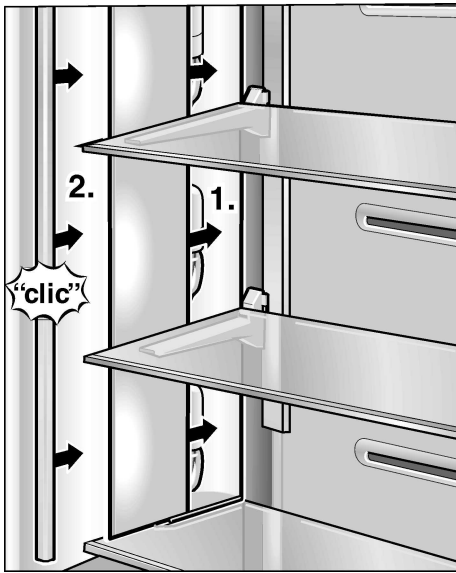

- Coloque el disco.
- Coloque el riel de cobertura.

Cambio del filtro contra olores

- i** Los filtros de repuestos se pueden adquirir a través de nuestra cadena de distribuidores.

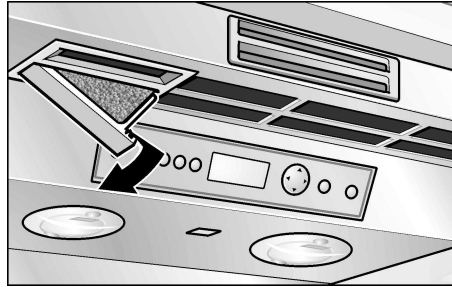

- Cerrar el soporte del filtro.

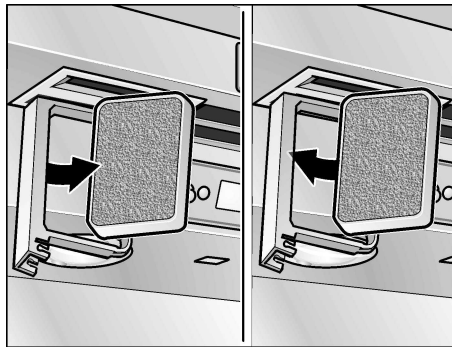

- Extraer el elemento filtrante gastado.
- Colocar el elemento filtrante nuevo.

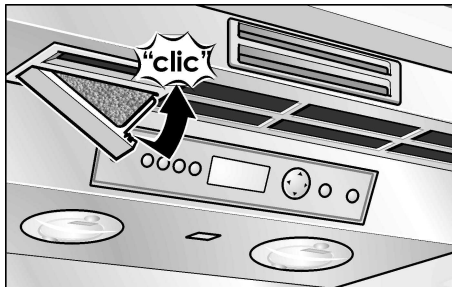

- Coloque el soporte del filtro.

Servicio técnico

Si usted necesita de asistencia técnica, consulte primero la sección de "Búsqueda de fallos" en este libro. Una vez controlada dicha sección, encontrará ayuda adicional, llamando al centro interactivo de clientes Bosch, **1-800-944-2904** (libre de cargo) desde cualquier punto de los Estados Unidos. En Canadá consulte la compañía de servicio de su zona, o llame al **1-800-944-2904**.

Anote las informaciones siguientes concerniente a su refrigerador, que le ayudarán a obtener un servicio técnico mejor en caso que lo necesite.

Nombre del vendedor:
Dirección:
Número de teléfono:
Fecha de compra:
Modelo número:
Número FD:
Número de serie:
Tipo:

Usted necesitará el número de modelo completo, al igual que el número de serie.

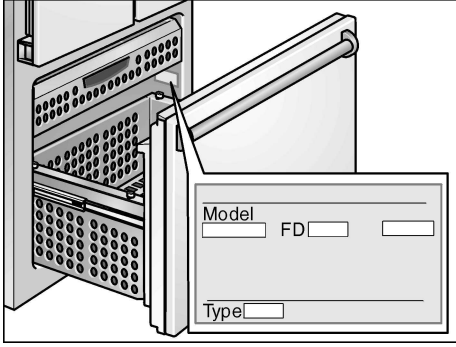

Encontrará la información concerniente al modelo y el número de serie, en la placa que se encuentra sobre la pared interior del compartimiento del refrigerador.

GARANTÍA LIMITADA DEL PRODUCTO

Refrigerador-Congelador Bosch

Cobertura y para quién es válida esta

garantía: La garantía limitada provista por BSH Home Appliances en esta declaración, es aplicable exclusivamente al refrigerador-congelador Bosch («producto») vendido a usted, como comprador primario, siempre que el producto haya sido adquirido: (1) para su uso normal, doméstico (no comercial), habiendo sido usado efectivamente y durante la totalidad del tiempo con fines de uso domiciliario normal; (2) nuevo, comercializado en venta minorista (no de exposición, «como visto», o previamente devuelto), y no para la reventa o uso comercial; y (3) dentro de los Estados Unidos o Canadá, habiendo permanecido la totalidad del tiempo dentro del país donde fue adquirido originariamente. Las garantías aquí declaradas, son aplicables exclusivamente al primer comprador del producto y no son transferibles.

- Rogamos nos envíe su tarjeta de registro. Aunque no lo requiera a los fines de garantía, es la mejor vía para Bosch para notificarlo en el caso poco probable de un aviso de seguridad o un llamado de retorno del producto.

Periodo de duración de la garantía: Bosch garantiza que el producto fue confeccionado con materiales libres de defectos y que no presenta defectos de producción por un período de trescientos sesenta y cinco (365) días a partir de la fecha de venta. El período detallado comienza con la fecha de venta, no pudiéndoselo interrumpir, prolongar, extender, o suspender por razón alguna.

Reparación reemplazo como solución

exclusiva: Durante la duración del período de garantía, Bosch o uno de sus servicios técnicos autorizados, reparará su producto libre de costes (sujeto a ciertas limitaciones aquí detalladas), si queda probado que su producto presenta defectos en el material o en su construcción. Si fueron realizados una cierta cantidad razonable de intentos de reparación sin éxito, Bosch reemplazará el producto (solamente tendrá acceso a un modelo más moderno, si Bosch así lo decidiera, haciéndose usted, cargo de la diferencia en el precio). Bosch se reserva el derecho de propiedad de todas las partes y componentes desmontados. Todas las piezas reemplazadas o reparadas asumen las propiedades de las piezas originales a los fines de esta garantía, no extendiéndose esta garantía a los mismos. La prestación y responsabilidad de Bosch aquí definida es la de reparar defectos de producción exclusivamente, utilizando los servicios de prestadores de servicio autorizado por Bosch en horarios comerciales habituales. Por razones de seguridad y de propiedad, Bosch recomienda encarecidamente, no intentar reparar el producto personalmente, o por medio de un prestador de servicios no autorizado ya que en este caso, Bosch no garantiza ni asume responsabilidad alguna por reparaciones o trabajos ejecutados por prestadores de servicio no autorizados. Si usted elige un prestador de servicios diferente a los autorizados para realizar tareas en su producto, **ESTA GARANTÍA CADUCA AUTOMÁTICAMENTE.**

Prestadores de servicio autorizados son aquellas personas o compañías especial-mente aleccionadas por Bosch en la atención de sus productos y que tienen, en opinión de Bosch, una reputación superior para la atención de clientes y en habilidad tecnológica adecuada (nótese que se trata de entidades autónomas,

no tratándose de agentes, socios o representantes asociados de Bosch). Pese a todo lo antedicho, Bosch no presta garantía alguna ni asume responsabilidad por el producto, si el mismo se encuentra en un área remota (más de 100 millas del servicio técnico autorizado más cercano) o si está en sitio, entorno o medio ambiente razonablemente inaccesible, peligroso o amenazador. En todos estos casos, si usted lo requiere, Bosch se hará cargo del trabajo y las piezas de repuestos, enviando las mismas al servicio técnico más cercano, siendo usted responsable por todo tiempo de viaje u otros costes del prestador de servicios, asumiendo que el mismo acceda al llamado de prestación de servicio.

Garantía limitada extendida: Bosch también provee las siguientes garantías limitadas adicionales:

- **2 años de garantía limitada:** Bosch reparará o reemplazará todo componente que pruebe presentar defectos en el material o en su fabricación (excluyendo costes de taller).
- **5 años de garantía limitada sobre la electrónica:** Bosch reparará o reemplazará todos los microprocesadores Bosch o circuitos impresos, si queda probado que presenta materiales defectuosos o fallos en la fabricación (excluyendo costes de taller).
- **Garantía por el tiempo de vida contra la oxidación en las piezas de acero inoxidable:** Bosch reparará o reemplazará toda pieza que probadamente presente defectos en el material o en la fabricación (excluyendo los costes de taller).

Producto fuera de garantía: Bosch no tiene obligación alguna, legalmente o de otro tipo de proveerle de accesorios, reparaciones o reemplazar productos o parte de ellos, una vez que esta garantía expire.

Exclusiones de la garantía: la cobertura de esta garantía excluye todos los defectos o daños que no son responsabilidad directa de Bosch, incluyendo sin límites una o varias de las siguientes: (1) uso del producto en cualquier forma distinta a la normal, usual o de acuerdo a lo previsto (excluyendo sin límites, toda forma de uso comercial, almacenamiento a la intemperie de un producto destinado para su uso en el interior, uso del producto en combinación con vehículos aéreos o de superficie); (2) mal uso intencional, negligencia, abuso, accidente, descuido, operación inadecuada, fallos en el mantenimiento, instalación inadecuada o negligente, sabotaje, uso en desacuerdo con las instrucciones de funcionamiento, mal trato, reparaciones no autorizadas (incluyendo reparaciones personales o exploración del funcionamiento interno del producto); (4) ajustes, alteraciones o modificaciones de cualquier tipo; (5) una falta en el cumplimiento con cualquier código, regla o ley correspondientes a la localidad, el estado, la ciudad o la región referentes a lo eléctrico, de plomería y/o construcción edilicia, incluyendo el producto en estricta conformidad con códigos y reglamentaciones referentes a la seguridad contra incendios y edilicias; (6) desgaste o deterioro normal, manchas debidas a alimentos, líquidos o acumulaciones de grasas o acumulación de otras sustancias en o alrededor del producto y (7) cualquier fuerza o factor externo, de elementos naturales y/o de medio ambiente, incluyendo sin limitaciones,

la lluvia, el viento, arena, inundaciones, fuego, avalanchas de lodo, temperaturas debajo del congelamiento, humedad excesiva, o exposición prolongada a la humedad, rayos, golpes de tensión, fallos estructurales en los alrededores del producto y casos de fuerza mayor. En ningún caso, Bosch brinda garantía o asume responsabilidad por daños causados a la propiedad de terceros, incluyendo muebles, pisos, techos y otras estructuras alrededor del producto. También se excluyen de esta garantía, ranuras, ralladuras, abolladuras menores, y daños en la estética en las partes externas y expuestas; productos donde fue alterado, vuelto ilegible o eliminado el número de serie; visitas de prestación de servicios a los fines de aleccionamiento en el uso del producto o donde no fue determinado fallo alguno en el mismo o para efectuar correcciones en la instalación (usted es el único responsable de la infraestructura y el ajuste para el producto, incluyendo las posibilidades de conexión eléctrica, de plomería u otras conexiones; Los fundamentos o preparativos en el suelo u otras modificaciones incluyendo sin límites, los muebles, paredes, suelos repisas, etc.); y la reposición de interruptores y fusibles.

DENTRO DE LO QUE MARCA LA LEY, ESTA GARANTÍA DETERMINA SUS RECURSOS RESPECTO DE ESTE PRODUCTO, TANTO LOS RECLAMOS CONTRACTUALES COMO INFUNDADOS O DE OTRA ÍNDOLE (TANTO EN CUANTO A RESPONSABILIDAD ABSOLUTA, COMO POR DESCUIDO).

ESTA GARANTÍA VALE EN LUGAR DE TODA OTRA GARANTÍA, TANTO IMPLÍCITA COMO EXPLÍCITA. CUALQUIER OTRA GARANTÍA DICTADA POR LA LEY, RESPECTO DE COMERCIALIZACIÓN O ADECUACIÓN PARA UN PROPÓSITO PARTICULAR, SERÁ VÁLIDA EXCLUSIVAMENTE POR EL PERÍODO DE VALIDEZ DE ESTA GARANTÍA LIMITADA. EN NINGÚN CASO, EL FABRICANTE SERÁ RESPONSABLE POR DESPERFECTOS ESPECIALES, INCIDENTALES, INDIRECTOS O PUNITIVOS, PÉRDIDAS O COSTES, INCLUYENDO PÉRDIDAS DE TIEMPO DE TRABAJO, COSTES DE HOTELES, ALIMENTOS, COSTES DE ADECUACIÓN DEBIDO A DAÑOS DEBIDOS EXCLUSIVAMENTE A BOSCH. ALGUNOS ESTADOS NO PERMITEN LA EXCLUSIÓN O LIMITACIÓN POR DAÑOS INCIDENTALES O RESULTANTES Y OTROS NO PERMITEN LIMITACIONES EN LA DURACIÓN DE LAS GARANTÍAS.

EN ESTOS PAÍSES, USTED NO ESTÁ AFECTADO POR LAS LIMITACIONES RESPECTIVAS AQUÍ DESCRITAS. ESTA GARANTÍA LE DA DERECHOS LEGALES ESPECÍFICOS, PUDIENDO USTED TENER OTROS DERECHOS QUE VARIAN DE UN ESTADO A OTRO. No intente alterar, modificar o enmendar esta garantía, sin la autorización escrita de personal oficial de BSH.

Como acceder a los servicios de garantía:

A fin de obtener servicios de garantía para su producto, deberá contactar el centro de servicio técnico Bosch, más cercano a su domicilio. BSH Home Appliances
5551 McFadden Avenue, Huntington Beach, CA
92649 / 800-944-2904

Subject to modification.
Sous réserve de modifications.
Se reserva el derecho a efectuar modificaciones.