

Pralka

Instrukcja obsługi

pl



BOSCH





Przed uruchomieniem pralki należy przeczytać niniejszą instrukcję obsługi!

Spis treści

	Strony
Wskazówki dot. bezpieczeństwa	4
Ochrona środowiska / wskazówki dot. oszczędności	4
Opakowanie i zużyte urządzenie	4
Pralka automatyczna.....	5
1 - Instrukcja instalacji	
Usuwanie zabezpieczeń transportowych	6 oraz 7
Przemieszczanie	7
Podłączenie - dopływ wody	8
Podłączenie - odpływ wody	8
Podłączenie elektryczne	9
Wymiana przewodu zasilającego	9
Ustawienie.....	9
2 - Instrukcja użytkowania	
Międzynarodowe symbole czyszczenia tkanin	10
Przed pierwszym praniem	10
Usuwanie uporczywych plam	11
Przygotowanie prania	12
Wkładanie prania	13
Napełnianie środkiem piorącym	13
Ustawianie programu	14
Wybór programu	15
Programator prędkości wirowania	16
Dodatkowe przyciski funkcyjne	17
Wkładanie prania + zmiana programu	18 oraz 19
Szczególne zastosowania	20
Funkcje bezpieczeństwa	20
3 - Czyszczenie i konserwacja	
Obudowa.....	21
Tabliczka opisowa, cokół, itp. elementy wewnętrzne	21
Zbiornik środka piorącego	21
Czyszczenie filtra.....	22
4 - Pulsujące wskazanie	23
5 - Co robić gdy...	25
6 - Serwis	26
7 - Tabela programów	28

W dalszej części instrukcji następujące symbole informują o:

 przepisach bezpieczeństwa (dla maszyny lub prania), których należy koniecznie przestrzegać,

 zagrożeniach elektrycznych,

 poradach i ważnych informacjach.

Wraz z nabyciem nowej pralki wybrali Państwo nowoczesne, wysokiej jakości urządzenie domowe.

Pralka automatyczna charakteryzuje się oszczędnym zużyciem energii, wody i środka piorącego.

Każda pralka automatyczna, która opuszcza naszą fabrykę, jest starannie kontrolowana pod względem funkcjonowania i nienagannego stanu. W przypadku wątpliwości - zwłaszcza odnośnie ustawienia i podłączenia pralki - nasz serwis jest zawsze do Państwa dyspozycji.

Więcej informacji na temat naszych produktów, wyposażenia, części zamiennych oraz serwisu można znaleźć na naszej stronie internetowej www.bosch-home.com lub należy zwrócić się do naszego centrum serwisowego.

Należy przeczytać niniejszą instrukcję ustawienia i użytkowania oraz wszystkie inne informacje dołączone do pralki oraz postępować zgodnie z zawartymi w nich informacjami.

W przypadku opisu w instrukcji ustawienia i użytkowania różnych modeli, w odpowiednich miejscach wskazane są różnice.

Wszystkie dokumenty należy zachować do późniejszego użycia lub kolejnego użytkownika.

Wskazówki dot. bezpieczeństwa

Użytkowanie zgodne z przeznaczeniem

Pralka automatyczna przeznaczona jest

- wyłącznie do użytkowania w gospodarstwie domowym,
- do prania tkanin przewidzianych do prania w pralce,
- do zasilania zimną wodą i pracy z dostępnymi na rynku środkami piorącymi i zmiękczającymi, które przeznaczone są do stosowania w pralkach automatycznych.

Wskazówki dot. bezpieczeństwa

Nie pozostawiać przy urządzeniu dzieci bez opieki.

Zwierzęta domowe trzymać z dala od pralki automatycznej.

Wtyczki przewodu zasilającego nie wolno chwycić mokrymi rękami przy wkładaniu/wyciąganiu z gniazda.

Przy wyjmowaniu wtyczki z gniazda należy chwycić za wtyczkę przewodu zasilającego, a nigdy za przewód.

Należy zachować ostrożność przy odpompowywaniu gorącej kąpieli piorącej. Nie wolno wchodzić na pralkę automatyczną. Należy przestrzegać zaleceń odnośnie ustawiania.

Niebezpieczeństwo uduszenia!

Opakowania, ani jego części nie wolno pozostawiać dzieciom do zabawy. Składany karton i folia stanowią zagrożenie uduszeniem.

Zagrożenie życia!

W przypadku urządzeń wystużonych należy wyjąć wtyczkę z gniazda sieciowego. Odciać przewód zasilający i usunąć wraz z wtyczką. W ten sposób zapobiegną Państwo możliwości zamknięcia się dziecka w pralce.

Ochrona środowiska / wskazówki dot. oszczędności

Pralka automatyczna oszczędnie zużywa wodę, energię elektryczną i środki piorące. W ten sposób chronione są zarówno środowisko naturalne jak i budżet domowy. W celu oszczędnego i niezagrażającego środowisku naturalnemu prania:

- Nie przekraczać zalecanych ilości prania.
Bawełna oraz tkaniny kolorowe5,5 kg
Syntetyki2,5 kg
Tkaniny delikatne/jedwab1,0 kg
Wełna1,5 kg

W przypadku mniejszego załadunku, automatyka wagowa redukuje zużycie wody oraz energii, jak również czas trwania programu.

- Zamiast "Bawełna 90°C" wybrać program "60°C" + przycisk "intensywnie"*.
Przedłużony czas prania w programie 60°C zapewnia osiągnięcie porównywalnego czyszczenia jak w programie 90°C, jednakże przy znacznie ograniczonym zużyciu energii.
- W przypadku prania o zwykłym stopniu zabrudzenia należy zrezygnować z prania wstępnego*.
- Środki piorące należy dozować odpowiednio do stopnia zanieczyszczenia, ilości prania i twardości wody oraz przestrzegać zaleceń producenta.

* W zależności od modelu.

Opakowanie i użyte urządzenie

Usuwanie zgodnie z przepisami o ochronie środowiska



- Opakowanie należy usunąć zgodnie z przepisami o ochronie środowiska.
- Urządzenie jest oznaczone zgodnie z europejską wytyczną 2002/96/EG o zużytych urządzeniach elektrycznych i elektronicznych (waste electrical and electronic equipment - WEEE).
- Wytyczna ta określa ramy obowiązującego na terytorium Unii Europejskiej odbioru i wykorzystania zużytych urządzeń.

Pralka automatyczna

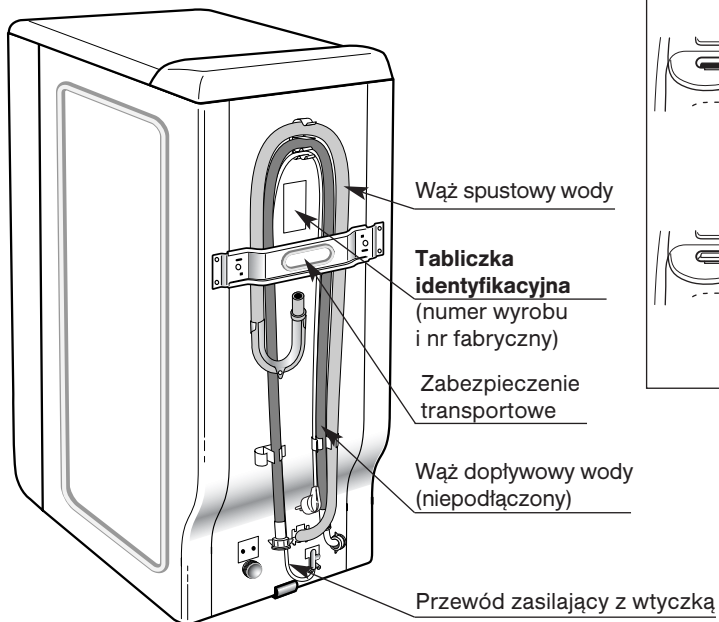
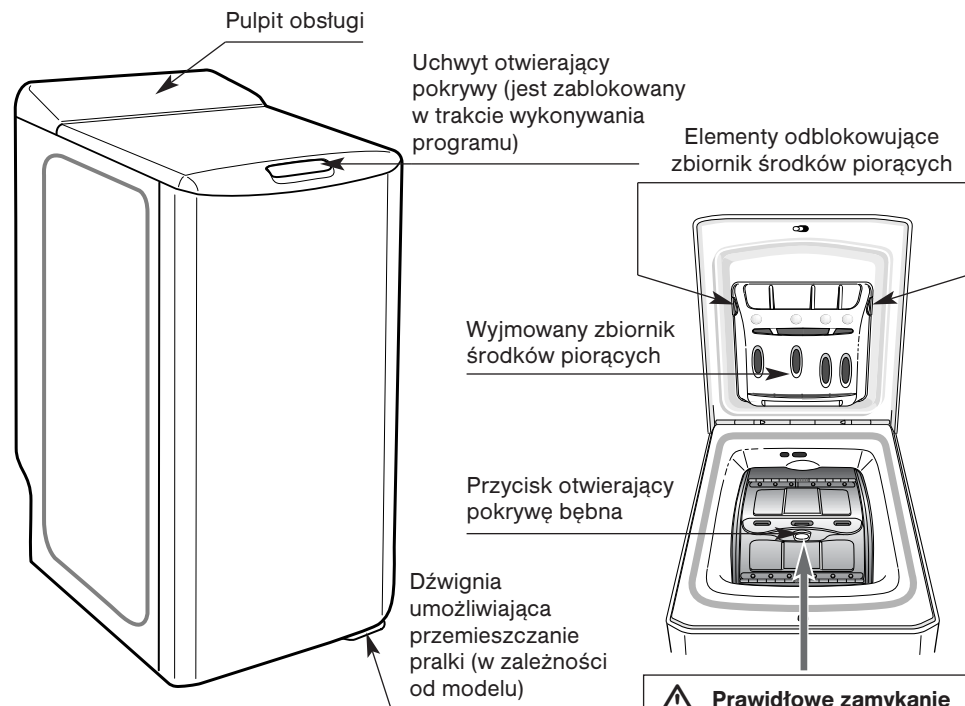

Usuwanie zabezpieczeń transportowych

⚠ Przed pierwszym użyciem należy koniecznie usunąć wszystkie zabezpieczenia transportowe z tyłu urządzenia i zachować je na wypadek późniejszego transportowania (np. w czasie przeprowadzki)!

- 1 Zdjąć pralkę z podstawy transportowej. Usunąć klin **(A)** (Rysunek 1).
- 2 Usunąć 4 śruby **(B)** za pomocą śrubokręta (Rysunek 2.1).
- 3 Usunąć zabezpieczenie transportowe **(C)**: W tym celu należy usunąć obie śruby **(D)** (Rysunek 2.2) kluczem 10 lub 13 (w zależności od modelu).

Należy sprawdzić, czy obie przymocowane do łącznika przekładki z tworzywa sztucznego zostaną również usunięte.

Wkręcić śruby **(B)** w pierwotnych miejscach.

- 4 **⚠** Obydwa otwory koniecznie zamknąć przewidzianymi do tego celu zaślepkami **(E)** (znajdują się w torbie z wyposażeniem) (Rysunek 2.3)!

Rysunek 1

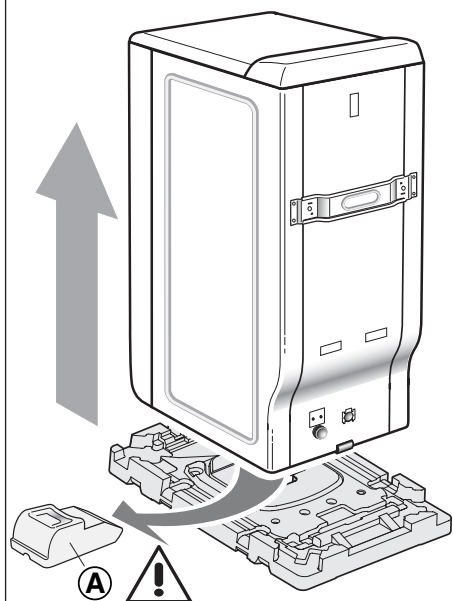

Rysunek 2.1

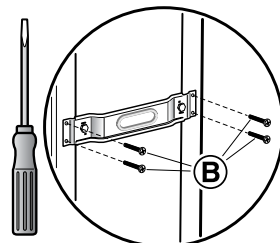

Rysunek 2.2

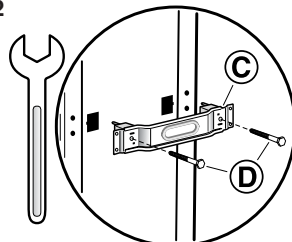

Rysunek 2.3

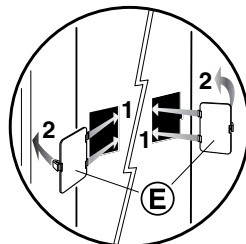

Usuwanie zabezpieczeń transportowych

5 Usuwanie zabezpieczenia © (Rysunek 3).

W tym celu:

- Unieść pokrywę maszyny
- Usunąć listwę zabezpieczającą ⑥
- Wyjąć zabezpieczenie © wykonując ćwierćobrót
- Zwolnić drzwiczki bębna, zablokowane w pozycji dolnej, naciskając równocześnie ich dwa skrzydła.

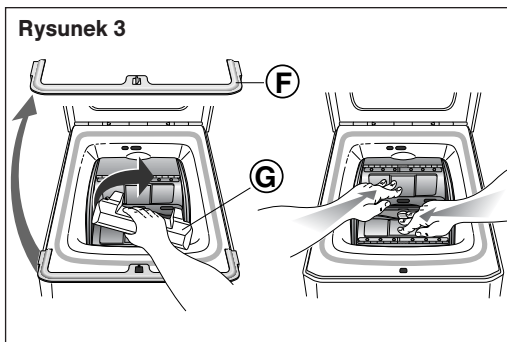

6 ⚠ Usunąć uchwyty węży ①, a otwory konieczne zamknąć przewidzianymi do tego celu zaślepkami ② (znajdują się w torbie z wyposażeniem) (Rysunek 4)!

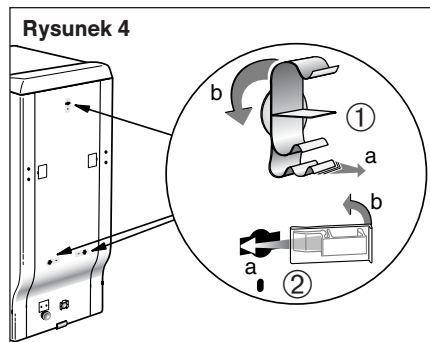

i Zalecane jest zachowanie wszystkich zabezpieczeń transportowych, ponieważ trzeba je konieczne zainstalować przy ewentualnym, późniejszym transportowaniu urządzenia.

i Przed opuszczeniem zakładu produkcyjnego urządzenie zostało starannie sprawdzone. Istnieje tak możliwość, że resztki wody kontrolnej znajdują się w wannie lub w komorach środków piorących.

Przemieszczanie

(w zależności od modelu)

Jeśli urządzenie jest wyposażone w chowane rolki, można je łatwo przesuwać.

W celu ustawienia urządzenia na rolkach, należy przekręcić dźwignię w dolnej części urządzenia w lewo do oporu (Rysunek 5).

⚠ W czasie prania urządzenie musi zawsze stać na swoich nóżkach (dźwignia po prawo)!

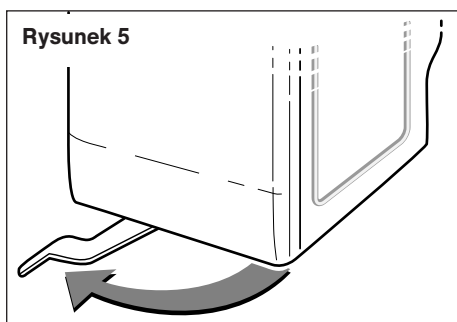

Podłączenie

Doprowadzenie wody zimnej

Podłączyć wąż dopływowy wody (Rysunek 6).

- Minimalne ciśnienie wody: 0,1 MPa lub 1 bar
- najwyższe dopuszczalne ciśnienie wody: 1 MPa lub 10 bar

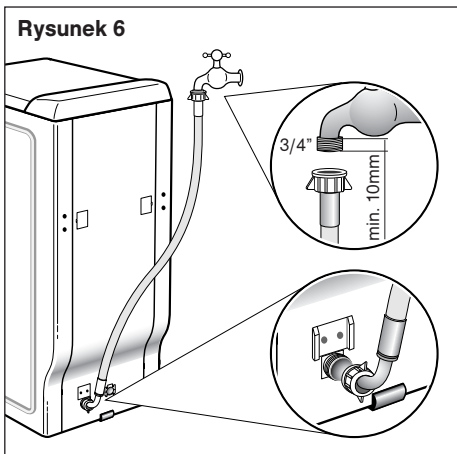

Odptyw wody

Zamontować wąż odpływowy wody z dostarczonym kolankiem, Podłączenie do wentylowanego syfonu (Rysunek 7.1/7.2). Kolanko musi znajdować się zawsze na wysokości pomiędzy 65 i 90 cm od powierzchni podłogi.

⚠ Zabezpieczyć wąż odpływowy przed wyślizgnięciem!

Wymiana węża dopływowego wody

Przy wymianie należy zwrócić uwagę na dobre przykręcenie i obecność uszczelnienia na obu końcach.

- i** W regularnych odstępach czasu należy sprawdzać stan węża dopływowego i odpływowego. Uszkodzone węże należy wymieniać tylko na oryginalne węże, które można nabyć w dziale serwisowym naszej firmy.

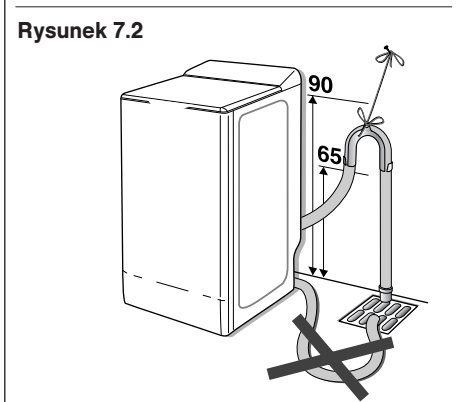
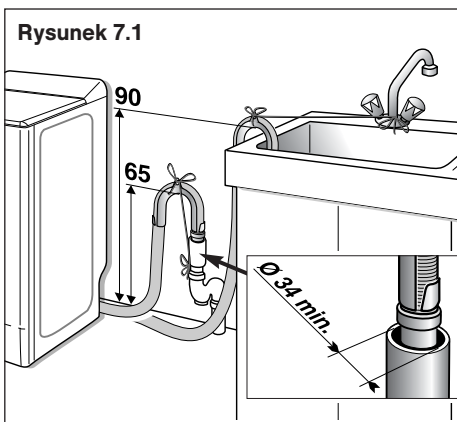

Podłączenie

Podłączenie elektryczne

⚠ Pralkę automatyczną należy podłączyć wyłącznie do prądu zmiennego poprzez prawidłowo zainstalowane gniazdo z zestykiem ochronnym.

Napięcie sieciowe i dane natężenia na pralce (tabliczka urządzenia) muszą się zgadzać.

Wartość przyłączeniowa jak również wymagane zabezpieczenie podano na tabliczce urządzenia.

Należy sprawdzić, czy:

- Wtyczka przewodu zasilającego i gniazdo pasują do siebie,
- przekrój poprzeczny przewodu jest wystarczający,
- instalacja uziemiająca jest prawidłowo zainstalowana.

⚠ Wymiana przewodu zasilającego
Ze względów bezpieczeństwa przewód zasilający może być wymieniany wyłącznie przez pracownika autoryzowanego serwisu.

Nie wolno stosować żadnych rozgałęziaczy, ani przedłużaczy.

W przypadku użycia wyłącznika zabezpieczającego prądu uchybowego, należy stosować wyłącznie typ oznaczony tym znakiem: .

Tylko ten znak gwarantuje spełnienie obecnie obowiązujących przepisów. Wtyczki przewodu zasilającego nie wolno wkładać/wyciągać z gniazda mokrymi rękami.

Przewód zasilający należy wyciągać z gniazda wyłącznie za wtyczkę, a nie za przewód.

Ustawienie

Wskazówka dot. bezpieczeństwa

⚠ Niebezpieczeństwo zranienia!

Pralka automatyczna jest bardzo ciężka. Należy zachować ostrożność przy unoszeniu pralki.

⚠ Zamrożone węże mogą urwać się lub pęknąć. Pralki nie wolno ustawiać w strefach zagrożonych przemarzaniem oraz/lub pod gołym niebem.

Nie unosić za wystające podzespoły. Pralka automatyczna może ulec uszkodzeniu.

W uzupełnieniu wymienionych tu wskazówek mogą obowiązywać specjalne przepisy właściwego zakładu wodociągowego oraz elektrowni.

W przypadku wątpliwości podłączenie należy zlecić fachowcowi.

Powierzchnia ustawienia

Stateczność jest ważna, aby pralka nie "wędrowała" przy wirowaniu.

Powierzchnia ustawienia musi być stała i płaska.

Nie nadają się miękkie wykładziny podłogowe, przykładowo wykładziny dywanowe lub podłogi mające pod spodem piankę.

Rysunek 8

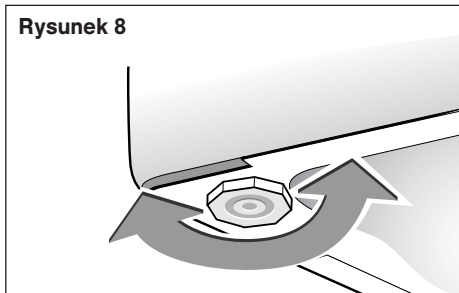

Regulowane nóżki:

(w zależności od modelu)

Niektóre urządzenia mają z przodu dwie regulowane nóżki, za pomocą których można wyrównać nierówności podłoża. Poziome ustawienie i stabilność urządzenia należy ustawić w następujący sposób:

- Przechylić pralkę lekko do tyłu.
- W zależności od właściwości podłoża wkręcić lub wykręcić stopę względnie stopy (Rysunek 8).
- Sprawdzić stateczność pralki.

Międzynarodowe symbole czyszczenia tkanin

i W celu ułatwienia czyszczenia tekstylii posiadają etykietę z koniecznymi informacjami. Są one przedstawiane za pomocą następujących symboli:

PRANIE (każdy pralnicza)										
	Zwykły cykl prania	Ochronny cykl prania	Zwykły cykl prania	Ochronny cykl prania	Zwykły cykl prania	Ochronny cykl prania	Specjalny Ochronny cykl prania	Ochronny cykl prania	Pranie ręczne	Nie prać
	Liczby w symbolu kadzi pralniczej odpowiadają maksymalnym temperaturom prania , których nie wolno przekraczać. Kreska poniżej symbolu kadzi pralniczej wskazuje wymaganie (mechanicznego) łagodnego procesu (przykładowo cyklu ochronnego). Oznacza ona cykle prania, które nadają się przykładowo do tkanin łatwych do prania oraz delikatnych pod względem mechanicznym.									
CHLOROWANIE (trójkąt)										
	Można wybielać chlorem.								Nie można wybielać w suszarce bębnowej	
PRASOWANIE (żelazko)										
	Prasowanie na gorąco		Prasowanie średniogorące		Nie prasować na gorąco		Nie prasować			
	Punkty oznaczają zakresy temperaturowe żelazka z regulatorem.									
PRANIE CHEMICZNE (bęben pralniczy)										
									nie można prać chemicznie	
	Litery określają chemiczne środki czyszczące. Stanowią one zalecenie odnośnie branych pod uwagę rozpuszczalników . Kreska poniżej okręgu wskazuje na konieczność ograniczenia obciążenia mechanicznego, wilgotności i temperatury.									
SUSZENIE w suszarce										
	Suszenie z normalnym obciążeniem termicznym			Suszenie ze zredukowanym obciążeniem termicznym			Suszenie w suszarce nie jest możliwe			
	Punkty oznaczają stopnie suszenia w suszarce bębnowej.									

© COFREET

Przed pierwszym praniem - jeden raz nastawić pranie bez napełniania pralki rzeczami do prania

Przed upraniem pierwszych rzeczy zalecane jest wybranie cyklu prania „BAWEŁNA 90°C bez prania wstępnego” wsypując 1/2 miarki środka do prania (bez wkładania prania do pralki). Umożliwia to usunięcie ewentualnych resztek wody kontrolnej, które mogłyby jeszcze znajdować się w urządzeniu.

Usuwanie uporczywych plam

Plamy z potu, krwi, owoców, wina i czekolady na ogół znikają przy zastosowaniu środków piorących ze składnikami biologicznymi. Jednakże inne plamy wymagają **przed** praniem w pralce specjalnego traktowania. Najpierw należy przeprowadzić próbę w mało widocznym miejscu pranej rzeczy i starannie je wypłukać. Przy nakładaniu środka odplamiającego zawsze należy zaczynać od zewnątrz, aby uniknąć tworzenia się obrzeży.

TRAWA: Posmarować plamę czystym octem lub 90-procentowym alkoholem* (o ile pozwala na to materiał), wypłukać i uprać.

DŁUGOPIS - MAZAK: Osuszyć plamę ręcznikiem papierowym, w celu odessania możliwie jak najwięcej tuszu. Podłożyć pod plamę białą, czystą szmatkę i nakładać odplamiacz drugą szmatką. Do tkanin syntetycznych i ze sztucznego włókna druga szmatka jest nasączona czystym octem, a do innych włókien 90-procentowym alkoholem* (o ile pozwala na to materiał).

RDZA: Małe plamy posypać solą. Sól pokropić sokiem cytrynowym i pozostawić na noc do przereagowania. Następnego dnia starannie wypłukać wodą i uprać. W przypadku dużych plam należy użyć specjalnego środka do usuwania rdzy, przestrzegając przy tym ściśle zaleceń producenta.

GUMA DO ŻUCIA: Ochłodzić kostką lodu. Gdy tylko wystarczająco stwardnieje, zeszkobać paznokciem. Pozostały brzeg usunąć środkiem do usuwania tłuszczu*.

SMARY SAMOCHODOWE - SMOŁA: Użyć odplamiacza*. W przypadku braku odplamiacza posmarować plamę niewielką ilością świeżego masła, pozostawić do przereagowania i wytrzeć terpentyną*.

FARBA: Nie wolno dopuścić do zaschnięcia plam z farby, ale bezzwłocznie zmyć ją podanym na opakowaniu rozpuszczalnikami (woda, terpentyna*, benzyna lekka*). Namydlić i wypłukać.

WOSK ZE ŚWIECY: Zeszkobać większą część plamy. Następnie z obu stron materiału położyć papierowy ręcznik i stopić pozostały wosk żelazkiem.

MAKIAŻ: Stronę materiału z plamą położyć na kawałek ręcznika papierowego i zwilżyć tylną stroną materiału 90-procentowym alkoholem*, o ile prana sztuka na to pozwala i plama nie jest tłusta. W przeciwnym wypadku należy zastosować środek rozpuszczający tłuszcz (np. trójchloroetylen*).

KAWA - HERBATA:

- Na białej bawełnie: Zwilżyć plamę nadtlenkiem wodoru* a następnie normalnie uprać.
- Na kolorowej bawełnie: Zwilżyć plamę roztworem octu (2 łyżki stołowe czystego octu na litra wody) a następnie normalnie uprać.
- Na wełnie: Zwilżyć plamę mieszaniną równych części alkoholu* i czystego octu, a następnie uprać.

CZEKOLADA - OWOCY - SOK OWOCOWY -

WINO: Zwilżyć plamę roztworem octu (2 łyżki stołowe czystego octu na litra wody). Dobrze wypłukać i uprać w zwykły sposób.

TŁUSZCZ: Bezzwłocznie posypać materiał talkiem. Poczekać do wyschnięcia i łagodnie zeszczołkować talk. Następnie zwilżyć plamę środkiem rozpuszczającym tłuszcz, przykładowo benzyną*. Wypłukać i uprać w zwykły sposób.

KREW: Zaplamioną rzecz jak najszybciej zanurzyć w zimnej wodzie stójnej, a następnie uprać w zwykły sposób.

KETCHUP - SOS POMIDOROWY: Przygotować roztwór z jednej części gliceryny i jednej części ciepłej wody. Namaczać daną rzecz przez jedną godzinę, a następnie uprać w zwykły sposób.

UŻYCIE ODPLAMIACZY:

W celu uniknięcia zagrożenia pożarem lub wybuchem:

(*) Przy stosowaniu produktów z wyżej wymienionych receptur należy zwracać uwagę na to, aby pranie przed włożeniem do pralki starannie wypłukać.

- **W przypadku zastosowania dostępnych w handlu odplamiaczy trzeba ściśle przestrzegać zaleceń producenta.**

 *Po upraniu, nie można usunąć plam z tekstyliów uprasowanych lub wysuszonych w suszarce.*

Przygotowanie prania

Przygotowanie prania

⚠ Ciała obce (np. monety, spinacze biurowe, igły, gwoździe) mogą uszkodzić prane rzeczy lub podzespoły pralki automatycznej (np. bęben piorący).

- Opróżnić kieszenie pranych rzeczy.
- Usunąć piasek z kieszeni oraz z zakładek poprzez szczotkowanie.
- Zamknąć zamki błyskawiczne, zapiąć guziki powłoczek.
- Usunąć zawieszki z firanek albo związać je w siatce do prania / woreczku.

- W siatce do prania lub w powłoczce na poduszkę należy prać:
 - delikatne wyroby, np. rajstopy, firanki,
 - drobne części bielizny, np. cienkie skarpetki lub chusteczki do nosa,
 - biustonosze z fiszbinami (fiszbiny mogą wypaść podczas prania i spowodować uszkodzenie urządzenia).
- Spodnie, wyroby dziewiarskie i dzianinę, np. bieliznę trykotową, koszulki trykotowe lub bluzy wywrócić na lewą stronę.

Nie wolno przekraczać następujących ilości załadunku:

BAWEŁNA / KANINY KOLOROWE / WŁÓKNA MIESZANE:	5,5 kg
SYNTEZYKI:	2,5 kg
WEŁNA:	1,5 kg
TKANINY DELIKATNE / JEDWAB:	1 kg

Średni ciężar niektórych „lekkich“ rzeczy do prania w stanie suchym

Prześcieradło dla 1 osoby	400 do 500 g	Koszulka bawełniana (T-shirt), duża	150 g
Prześcieradło dla 2 osób	800 g	Ścierka do naczyń	100 g
Powłoczka na poduszkę	200 g	Obrus	250 g
Cienka koszula nocna	150 g	Delikatna bielizna damska	50 g
Spodnie dziecięce	120g	Syntetyczne dzianiny dziecięce	50 g
Spodnie	500 g	Skarpetka	20 g
Koszula męska bawełna/poliester	200 g	Piżama	250 g

Średni ciężar niektórych „ciężkich“ rzeczy do prania w stanie suchym

Dżins	800 g do 1 kg	Piżama dziecięca frotte	100 g
Ręcznik kąpielowy frotte	700 g	Płaszcz kąpielowy	1.200 g
Ręcznik frotte	300 g	Bluza sportowa	250 g
Spodnie od dresu	350 g	Powłoka na pierzynie	1.500 g

Wkładanie prania

⚠ Niebezpieczeństwo wybuchu!

Rzeczy przewidziane do prania, które uprzednio były czyszczone środkami czyszczącymi zawierającymi rozpuszczalnik, np. odplamiaczem, benzyną do prania chemicznego, po włożeniu do pralki mogą spowodować wybuch. Rzeczy te należy uprzednio dokładnie wypłukać ręcznie.

⚠ Ciała obce w bębnie pralki mogą spowodować uszkodzenie pranych rzeczy. Przed włożeniem prania do pralki należy sprawdzić, czy nie ma żadnych ciał obcych w bębnie pralki.

Otwieranie pralki

- Unieść uchwyt otwierający
- Nacisnąć przycisk otwierający pokrywę bębna

- Posortowane rzeczy do prania rozłożyć i luźno włożyć do bębna pralki. Wymieszać duże i małe rzeczy. Rzeczy o różnej wielkości rozkładają się lepiej podczas wirowania.

ⓘ Nie wolno przekraczać ilości załadunku (patrz również TABELA PROGRAMÓW). Przepełnienie pogarsza wynik prania i powoduje zagniecenia.

W przypadku małych ilości prania zapotrzebowanie wody i energii jest automatycznie zmniejszane przez pralkę.

- Zamknąć pokrywę bębna. Pranych rzeczy nie wolno zakleszczać pomiędzy bębniem i pokrywą bębna.

⚠ Należy zwrócić uwagę na to, aby pokrywy bębna były prawidłowo zamknięte.

Napełnianie środkiem piorącym

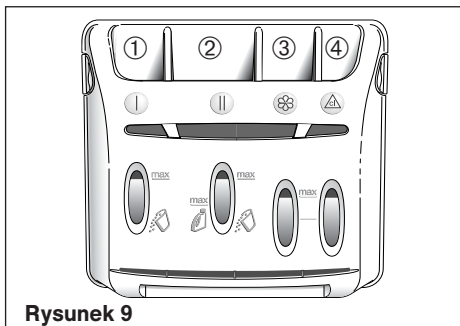

- ① | Komora prania wstępnego (proszek)
- ② || Komora prania zasadniczego (proszek lub płyn)
- ③ ☼ Środek zmiękczający
- ④ ⚠ Funkcja niedostępna

 : PROSZEK DO PRANIA

 : ŚRODEK PIORĄCY W PŁYNIE

⚠ Komora prania zasadniczego może zawierać zarówno proszek jak również płyn. Jednakże nie wolno stosować środka piorącego w płynie do programów **Z** praniem wstępnym oraz/lub **Z** „opóźnionym uruchomieniem“ (w zależności od modelu)!

⚠ Stężony środek zmiękczający trzeba rozcieńczyć ciepłą wodą!

⚠ Nie wolno przekraczać poziomu maksymalnego oznaczonego przez **MAX!**

⚠ Środka piorącego nie wolno wprowadzać bezpośrednio do bębna!

Napełnianie środkiem piorącym

Środek piorący należy dozować w zależności od

- Twardości wody Informację o twardości wody można uzyskać od przedsiębiorstwa zaopatrującego w wodę.
- Ilości prania.
- Stopnia zabrudzenia.
- Danych producenta środka piorącego. Wlać środek piorący w płynie do odpowiedniego pojemnika dozującego.

⚠ Niebezpieczeństwo zatrucia!

Środki piorące i zmiękczające należy przechowywać w miejscach niedostępnych dla dzieci.

Ustawianie programu

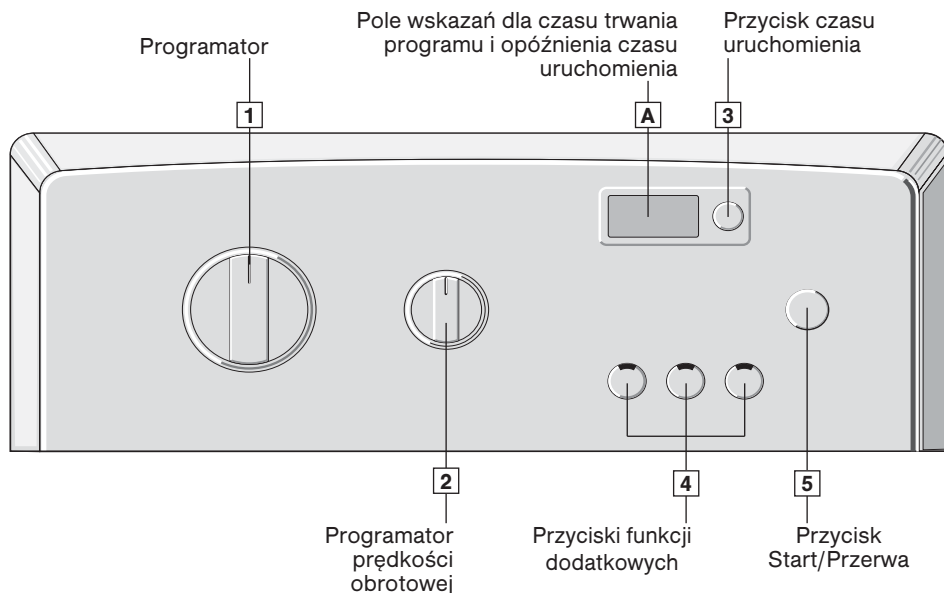

Wybór programu:

Pole kontrolne i pozycja programatora prędkości obrotowej

- Wybrać programatorem **1** odpowiedni program.

In **A** Czas trwania programu, np.

1:50

- Ustawić programatorem prędkości obrotowej **2** wybraną prędkość wirowania, patrz tabela na stronie 16.

Programator prędkości obrotowej **2** na pozycji (np. „800“).

- W razie potrzeby wybrać opcje przyciskami funkcji dodatkowych **4**.

Lampka kontrolna wybranej opcji świeci się.

- Uruchomić program przyciskiem „Start/Przerwa“ **5**,

Wskazanie czasu pozostałego w **A**

...lub wybrać przyciskiem **3** opóźnienie uruchomienia w zakresie od 1 do 19 godzin.

Czas pozostały do uruchomienia programu w **A**

19h - ⏸

- Koniec cyklu sygnalizowany jest wskazaniem **A** „- 0 -“. Ustawić programator **1** na „0“. Otworzyć pokrywę i wyjąć pranie.

- 0 -

Wybór programu

Programy podstawowe

Wybrać odpowiedni program - patrz również tabela programów.

Maksymalne prędkości wirowania w ramach programów, patrz tabela na następnym stronie.

Bawełna 90°C

Program zużywający dużo energii do nadających się do gotowania tekstyliów, np. z bawełny lub lnu.

Dla zabezpieczenia przewodów kanalizacyjnych przed odpompowaniem gorąca kąpiel piorąca mieszana jest z zimną wodą i w ten sposób ochładzana.

Tkaniny kolorowe 60°C + przycisk

„Intensywnie ”

Program do poplamionych tekstyliów, np. z bawełny lub lnu.

Program energooszczędny. Poprzez przedłużony czas prania o znacznie mniejszym zużyciu energii osiągnięte jest oczyszczenie porównywalne z programem 90°C.

Tkaniny kolorowe 60°C + pranie wstępne

Do bardzo zabrudzonych, wytrzymałych tekstyliów.

Tkaniny kolorowe 30°, 40°, 60°C

Do wytrzymałych tekstyliów.

Syntetyki 30°, 40°, 60°C

Do tekstyliów łatwych do prania, np. z bawełny, płótna, syntetyków lub tkanin mieszanych.

Tkaniny delikatne 30°, 40°C

Dla delikatnych, przystosowanych do prania, np. bawełny, syntetyków lub tkanin mieszanych (np. firanek).

Wełna zimna (cold), 30°C

Tekstyli do prania ręcznego i w pralkach z wełny lub z udziałem wełny, np. z kaszmiru, mohairu lub angory.

Jedwab zimna (cold)

Dla tekstyliów z jedwabiu przystosowanych do prania ręcznego lub w pralce.

Pranie szybkie 40°/30 min

Do prania mało zabrudzonego do 2,5 kg ilości załadunku. Do odświeżania bawełny, prania gotowanego, tkanin kolorowych lub wytrzymałych syntetyków.

Temperatura ustawiona automatycznie na 40°C. Czas trwania ograniczony do 30 minut.

 **Przy tym programie należy zmniejszyć ilości środków piorących o połowę!**

Programy dodatkowe programatora

Płukanie









Osobny cykl płukania z następującym po nim wirowaniem tekstyliów łatwych do prania.

Wirowanie

Osobny cykl wirowania. Przed wirowaniem kąpiel piorąca lub woda płuczczą zostają odpompowane.

 **Korzystając z programów „płukania“ i „wirowania“ zwróć uwagę aby wybrać odpowiednią prędkość wirowania, patrz tabela na stronie 16.**

Programator prędkości obrotowej wirowania

Prędkość obrotowa odwirowania (w zależności od modelu)						
	Program	z wyborem prędkości obrotowej*				
		1200	1100	1000	900	800
	BAWEŁNA / KANINY KOLOROWE	1200	1100	1000	900	800
	KANINY KOLOROWE z praniem wstępnym	1200	1100	1000	900	800
	SYNTETYKI*	1000	1100	1000	900	800
	WEŁNA / JEDWAB*	800	800	800	800	800
	KANINY DELIKATNE*	600	600	600	600	600
	TEKSTYLIA PRANE RĘCZNIE*	600	600	600	600	600
	SZYBKIE 40° / 30min	1000	1000	1000	900	800
	OCIEKANIE**	100	100	100	100	100
	ZATRZYMANIE PŁUKANIA***	-	-	-	-	-

* Prędkość wirowania jest automatycznie ograniczona w programach „Syntetyki”, „Kaniny delikatne” oraz „Wełna/Jedwab”.

** Ociekanie: Łagodne ograniczenie wirowania początkowego przy 100 obr./min.

*** Zatrzymanie płukania: Pranie pozostaje w ostatniej wodzie z płukania.

PROGRAM DO PORÓWNAŃ I TESTÓW NORMOWYCH

Program	BAWEŁNA 60°C
Ładunek.....	5,5 kg
Trwania	140 min

Ustawienie programu do sprawdzenia ewentualnie w oparciu o normy EN 60 456 oraz IEC 60 456.

Przyciski funkcji dodatkowych

PRANIE WSTĘPNE

(w zależności od modelu)

Program do bardzo zabrudzonego, wytrzymałego prania, np. z bawełny lub lnu. Temperatura prania wstępnego wynosi 30°C. W przypadku programów prania bawełny i tkanin delikatnych nie można wybrać prania wstępnego.

 *W przypadku przerwania prania wstępnego kąpiel piorąca zostaje odpompowana i program kontynuowany jest od prania zasadniczego.*

 **W pojemniku środka piorącego „I” musi znajdować się środek piorący!**

PŁUKANIE plus

(w zależności od modelu)

Program szczególnie nadający się dla osób o skórze wrażliwej i alergicznej oraz na terenach o bardzo miękkiej wodzie. Wprowadza dodatkowy cykl płukania.

ŁATWE DO PRASOWANIA

(w zależności od modelu)

Dzięki tej opcji bielizna prana jest delikatnie z zachowaniem takiego samego wyniku prania. Aby pranie było mniej pogniecione, wirowanie odbywa się na mniejszych obrotach.





INTENSYWNIE (w zależności od modelu)

Opcja do prania rzeczy bardzo zabrudzonych. W programach bawełna, tkaniny kolorowe oraz syntetyki rzeczywisty czas prania zostaje przedłużony. Przy ustawieniu 30–60°C temperatura prania zostaje zwiększona o 4°C.



ZATRZYMANIE PŁUKANIA

Do tekstyliów delikatnych i firanek. Pranie pozostaje w ostatniej wodzie z płukania.



 *Pranie jest krótko wirowane, także w programie „Tkaniny delikatne”, „Wełna/Jedwab”. Zapewnia to osiągnięcie lepszego wyniku płukania.*

 *Podczas ZATRZYMANIA PŁUKANIA pojawią się przemiennie na wskazaniu  obydwa symbole:  i .*

- **Należy opróżnić urządzenie i odwirować pranie.**

Programatorem prędkości obrotowej  wybrać odpowiednią prędkość wirowania dla danego rodzaju prania. Program zostaje wtedy zakończony automatycznie. Na wskazaniu przedstawiony zostanie czas pozostały  do zakończenia.

- **Urządzenie należy tylko opróżnić.**

Programatorem prędkości obrotowej  wybrać funkcję „ociekanie”. Pranie jest delikatnie odwirowywane. Na wskazaniu przedstawiony zostanie czas pozostały  do zakończenia.

Opóźnione uruchomienie

Wielokrotne naciśnięcie na krótko przycisku **3** umożliwi opóźnienie uruchomienia programu w zakresie od 1 do 19 godzin. Wybór potwierdzony zostanie po kilku sekundach. W celu aktywowania funkcji opóźnienia uruchomienia naciśnięć przycisk „Start/Przerwa”.

Cykl opóźnionego uruchomienia wskazywany jest w **A**, w zakresie godzinowym od 19 do 1 godz., a następnie minutowym od 59 do 1 minuty. W trakcie trwania całego cyklu świeci się symbol dla opóźnionego uruchomienia. Cztery segmenty pulsują jedno po drugim.

Po zakończeniu cyklu opóźnionego uruchomienia włączy się program, a na wyświetlaczu **A** pokazany będzie czas pozostały do zakończenia.

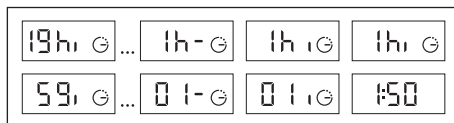
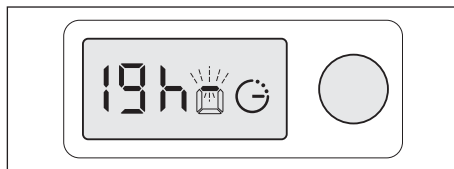

Podczas cyklu opóźnienia uruchomienia można w dowolnym momencie wprowadzić zmiany w ustawieniu, patrz rozdział „Zmiana programu”.

Wkładanie prania + zmiana programu

Dodawanie lub wyjmowanie prania (nie możliwe podczas wirowania):

Podczas cyklu piorącego można dodawać lub wyjmować pranie.

- Aby przerwać program, naciśnięć przycisk „Start/Przerwa” (▷||).
- Ewentualnie dołożyć lub wyjąć część prania. (Czas do odblokowania pokrywy może wynosić od 1 do 2 minut).
- Aby ponownie uruchomić program, naciśnięć przycisk „Start/Przerwa” (▷||).

i Jeśli wybrana zostanie funkcja opóźnienia uruchomienia, wówczas przy wyborze czasu rozpoczęcia programu można w dowolnym momencie i natychmiast otwierać bęben, bez przerywania programu i ponownego jego uruchamiania.



W **A** zatrzymywany jest czas pozostały do zakończenia.

W **A** funkcja czasu pozostałego do zakończenia jest ponownie aktywna (pulsujące dwukropki).



Zmiana programu

W przypadku omyłkowego wybrania nieprawidłowego programu:

- Ustawić programator na „0”.
- Ustawić programator na nowo wybrany program.
- Ewentualnie naciśnięć przycisk „Start” (▷||).

i Prędkość wirowania można zmieniać podczas całego programu.

i Wszystkie opcje można w trakcie trwania całego programu włączać i wyłączać, o ile ich działanie nie zostało zakończone.

Przerwanie programu

W przypadku chęci wcześniejszego zakończenia programu:

- Ustawić programator na „0”.
- Ustawić programator na „Wirowanie” (⊙). Przy „Wirowaniu” należy wybrać prędkość wirowania (nie wybierać zatrzymania płukania).
- Naciśnięć przycisk „Start” (▷||).

Zmiana programu (kontynuacja)

Zmiana programu:

Przed naciśnięciem przycisku „Start/Przerwa“ (▷|||), możliwe jest wprowadzanie wszystkich zmian.

- bezpośrednio po rozpoczęciu programu:

Zmienić program (np. z „BAWEŁNA“ na „TKANINY DELIKATNE“ itd.). Następnie ponownie nacisnąć przycisk „Start/Przerwa“ (▷|||).

- w trakcie trwania programu piorącego:

Zmienić program

(np. z „TKANINY DELIKATNE“ na „BAWEŁNA“ itd.). Następnie ponownie nacisnąć przycisk „Start/Przerwa“ (▷|||). Można odpompować część wody. Program uruchomi się ponownie od początku.

Temperaturę można zmieniać w trakcie trwania programu, bez konieczności ponownego naciśnięcia przycisku „Start/Przerwa“ (▷|||).

Prędkość wirowania można zmieniać w dowolnym momencie.

Wszystkie **funkcje dodatkowe** można w trakcie trwania całego programu włączać i wyłączać, o ile ich działanie nie zostało zakończone.

- w trakcie wyboru czasu uruchomienia:

Wszelkie zmiany w ustawieniach programu uwzględniane są przy wyborze czasu uruchomienia.

Czas uruchomienia można zmieniać w dowolnym momencie, np. [3] na 18 godzin.

Jeśli program ma być rozpoczęty natychmiast, wówczas należy wyłączyć funkcję wyboru czasu uruchomienia (jeden krok za wskazanie 19 godz.) i nacisnąć przycisk „Start/Przerwa“ (▷|||).

Wszystkie dostępne **funkcje dodatkowe** można włączać podczas wyboru czasu uruchomienia.

- przy zakończeniu programu:

Jeśli na wyświetlaczu [A] pojawi się wskazanie [-0-], wówczas można wybrać nowy program, bez konieczności przestawiania programatora [1] na „0“.



Przed włączeniem sprawdzić, czy przewód zasilający jest podłączony a kran otwarty. Sprawdzić, czy wszystkie pokrywy są prawidłowo zamknięte.

Ze względów bezpieczeństwa zalecane jest na koniec programu wyciąganie wtyczki przewodu zasilającego i zamykanie kranu.

Po przerwie w dopływie prądu wykonywanie programu jest kontynuowane w punkcie, w którym zostało przerwane.

Szczególne zastosowania

Namaczanie

- Do pralki włożyć białinę w jednakowym kolorze.
 - Przegródkę II napełnić środkiem do namaczania, zgodnie z zaleceniami producenta.
 - Wybrać program „Bawełna 30°C”.
 - Nacisnąć przycisk „Start/Przerwa”. Program włącza się.
 - Po ok. 10 minutach nacisnąć przycisk „Start/Przerwa”.
- Teraz pranie moczy się.
- Po upływie żądanego czasu namaczania wybrać i włączyć program.

i *Nie potrzeba dodawać środka piorącego, woda ze środkiem do namaczania wykorzystywana jest do prania.*

Krochmalenie

- Prania nie poddawać uprzednio płukaniu z płynem zmiękczającym.
- Włożyć białinę do pralki.
 - Odmierzyć krochmal do ok. 15 l wody. Rozpuścić uprzednio krochmal w proszku według zaleceń producenta.
 - Wybrać program „Płukanie”.
 - Ustawić prędkość wirowania.
 - Napełnić przegródkę  krochmałem.
 - Nacisnąć przycisk „Start/Przerwa”.

Farbowanie / Wywabianie farby

Farbować wyłącznie na potrzeby domowe. Sól może uszkodzić powierzchnię ze stali nierdzewnej. Stosować się do zaleceń producenta farby.

Nie przeprowadzać wywabiania farby w pralce.

Funkcje zabezpieczające

Zabezpieczenie pokrywy przed otwarciem:

Po uruchomieniu programu pokrywa jest zablokowana.

Po zakończeniu programu lub w funkcji „Zatrzymanie płukania” pokrywa zostaje odblokowana.

W zależności od modelu: Jeśli zostało zaprogramowane „opóźnione uruchomienie”, pokrywa pozostaje odblokowana przez cały czas oczekiwania przed rozpoczęciem programu.

Jeśli zachodzi potrzeba otwarcia pokrywy podczas wykonywania programu należy krótko nacisnąć przycisk „Start/Przerwa” i poczekać ok. 1 do 2 minut do momentu, aż zabezpieczenie pokrywy zostanie odblokowane.

i *W celu uniknięcia oparzeń, blokada jest utrzymywana, dopóki kąpiel piorąca nieco nie ostygnie.*

Zabezpieczenie przed przelaniem wody:

Podczas pracy pralki stała kontrola poziomu wody zapobiega ewentualnemu przelaniu wody.

Bezpieczeństwo wirowania:

Pralka automatyczna wyposażona jest w zabezpieczenie, które może ograniczyć wirowanie, jeśli zostanie stwierdzone nieprawidłowe rozłożenie obciążenia. W tym przypadku pranie może być niewystarczająco odwirowane. Pranie należy równomiernie rozłożyć w bębnie i zaprogramować ponowne wirowanie.

Zabezpieczenie przed pienieniem:

Pralka automatyczna może podczas wirowania stwierdzić zbyt duże pienienie.

W tym przypadku wirowanie zostaje zatrzymane i następuje opróżnienie urządzenia.

Wykonywanie programu jest kontynuowane. Prędkość obrotowa wirowania zostaje dopasowana oraz zostaje wykonany dodatkowy cykl płukania.

Czyszczenie i konserwacja

⚠ Zagrożenie porażeniem prądem elektrycznym!

Zasadniczo pralkę należy odłączać od zasilania prądem elektrycznym. W żadnym wypadku nie wolno czyścić pralki automatycznej strumieniem wody.

⚠ Niebezpieczeństwo wybuchu!

W żadnym wypadku do czyszczenia nie wolno stosować rozpuszczalników.

⚠ Zagrożenie zamarznięciem!

Przy zagrożeniu zamarznięciem odłączyć wąż dopływowy wody od zaworu i opróżnić całkowicie urządzenie.

Pozwala to na usunięcie nadmiaru wody, znajdującej się ewentualnie w zbiorniku.

Obudowa

Należy stosować wyłącznie wodę i mydło.

Tabliczka opisowa, podstawa, itp.:

Należy używać wyłącznie mokrej szmatki.

Nie stosować:

- proszków szorujących
- gąbek metalowych lub z tworzywa sztucznego
- produktów na bazie alkoholu (alkohol, rozcieńczalniki, itp.)

Elementy wewnętrzne

Zalecane:

- Pozostawianie otwartej pokrywy przez pewien czas po praniu.
- Czyszczenie w przybliżeniu jeden raz miesiąc elementów z tworzywa sztucznego i gumowych dojsčia do wanny roztworem mydła. Dobrze wypłukać, aby usunąć wszystkie pozostałości produktu.
- W regularnych odstępach czasu uruchamiać program prania 90°C.

Komora środka piorącego

Zbiornik środków piorących należy czyścić w regularnych odstępach czasu. W tym celu:

- Do wyjęcia zbiornika środka piorącego równocześnie wcisnąć oba punkty naciskowe (Rysunek 10). Zostaje ona odłączona ze swojej komory (Rysunek 10).
- Usunąć elementy (H) znajdujące się z tyłu pojemnika (I) i odłączyć od obudowy przedniej (J) (Rysunek 11).
- Wypłukać elementy pod bieżącą wodą. Całkowicie opróżnić pojemnik.
- Wszystkie elementy składowe ponownie złożyć we właściwej kolejności. Zatrzasnąć komorę środka piorącego pod pokrywą maszyny.

Rysunek 10

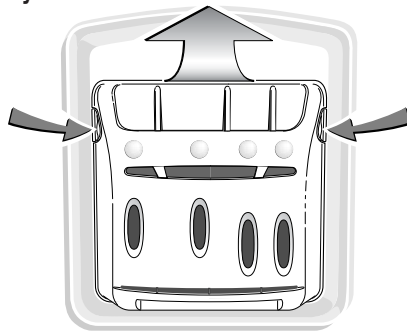

Rysunek 11

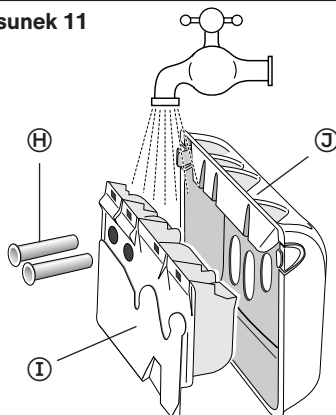

Czyszczenie filtra

⚠ Nieregularne czyszczenie filtra pompy może wpływać ujemnie na wydajność pralki.

Czyszczenie filtra pompy

Filtr ten zbiera kłaczki i drobne przedmioty, np. oderwane guziki, które opadają do zbiornika.

Przy czyszczeniu należy postępować w następujący sposób:

- Otworzyć pokrywę bębna.
- Przy ścianie bębna znajduje się element zabierający pranie **(A)** (Rysunek 12).

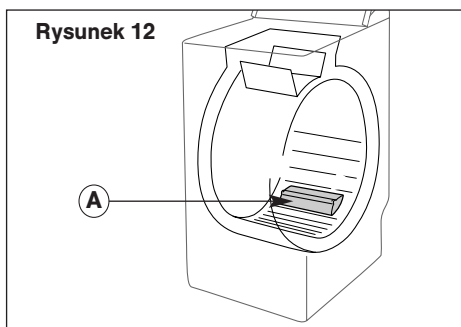

Element ten należy odblokować (Rysunek 13).

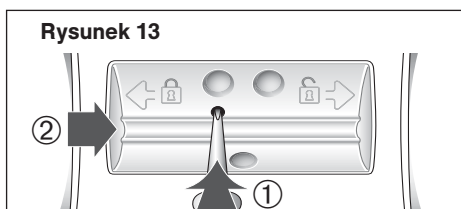

W tym celu:

- Włożyć przetyczkę (przykładowo ołówek lub śrubokręt) do otworu w części **(A)**.
- Przetyczkę docisnąć do dołu i równocześnie przesunąć element **(A)** w prawo do momentu aż zostanie wyzębiony.
- Wyjąć element **(A)**.

- Bęben z otwartą pokrywą lekko przekreślić w kierunku przodu urządzenia (Rysunek 14).

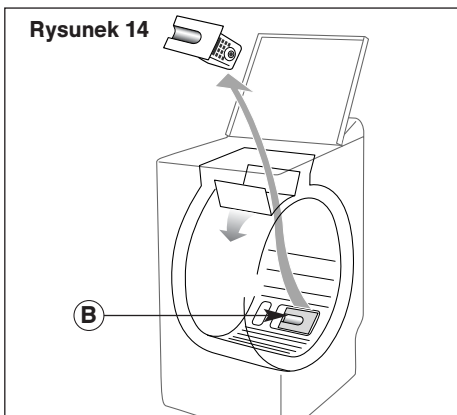

- Wyjąć filtr pompy **(B)** z jego uchwyty (Rysunek 14).
- Usunąć ciała obce i kłaczki.
- Oczyszczyć filtr pod bieżącą wodą (Rysunek 15).

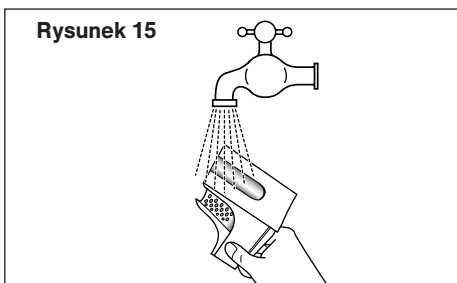



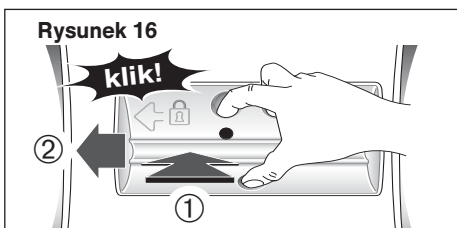

- Wcisnąć filtr do oporu w jego uchwyt.
- Ponownie zamocować element zabierający pranie **(A)**. Przesunąć w lewo, aż element **(A)** zatrzaśnie się (Rysunek 16).



Samodzielne usuwanie drobnych zakłóceń

Pralka automatyczna wskazuje zakłócenia w polu wskaźników.

Pulsujące wskazanie	Przyczyny / sposób usunięcia
	Brak dopływu wody. Otworzyć kran i ponownie nacisnąć przycisk „Start/przerwa”. Zakłócenie to może być spowodowane nieprawidłowym podłączeniem węża dopływowego wody (patrz rozdział „PODŁĄCZENIE: Wąż dopływowy wody”).
	Zatkany filtr pompy. Oczyszczyć filtr pompy (patrz rozdział „CZYSZCZENIE FILTRA”) i ponownie uruchomić program przyciskiem „Start/Przerwa”. Sprawdzenie węża odpływowego: Przyłącze nie może być zatkane (patrz rozdział „PODŁĄCZENIE: wąż odpływowy”).
	Sprawdzenie położenia węża odpływowego: Przyłącze nie może być zatkane (patrz rozdział „PODŁĄCZENIE: wąż odpływowy”). wąż odpływowy“).
	Zablokowanie bębna. Sprawdzić, czy jakaś mała prana rzecz (np. chusteczka do nosa, skarpetka...) nie dostała się pomiędzy zbiornik i bęben. Uzyskanie dostępu do dna zbiornika opisano w rozdziale „CZYSZCZENIE FILTRA”.
	Nieprawidłowo zamknięta pokrywa. Sprawdzić, czy pokrywa jest zamknięta. Uruchomić program przyciskiem „Start/Przerwa”.

Zakłócenia, które wymagają interwencji serwisu

⚠ Należy sprawdzić, czy wskazanie nie symbolizuje zakłócenia, które można usunąć samodzielnie (patrz powyżej)!

Wskazania, które wymagają interwencji serwisu:

**Pulsujące
wskazanie**

			itd.
---	---	---	-------------

Gdy pojawią się te wskazania:

- Ustawić programator na „0”.
 - Wyciągnąć wtyczkę przewodu zasilającego na 10 s.
 - Ponownie włożyć wtyczkę przewodu zasilającego.
 - Wybrać program i ponownie uruchomić.
- Jeśli wskazanie zakłócenia nadal występuje, należy zawiadomić serwis.

ZALECENIE:

Odłączyć pralkę od sieci prądu elektrycznego i zakręcić kran.

Co robić gdy...

Gdy danego zakłócenia nie można usunąć samemu za pomocą poniższej tabeli:

- Ustawić programator na „0”.
- Odłączyć pralkę od sieci prądu elektrycznego.
- Zakręcić kran.

Zagrożenie porażeniem prądem elektrycznym!

Wykonanie napraw należy zlecać wyłącznie serwisowi lub autoryzowanym pracownikom wykwalifikowanym.

Problem

Program nie uruchamia się

Możliwe przyczyny / sposób usunięcia

- Program został wybrany w sposób niekompletny:
 - Nie naciśnięto przycisku „Start/przerwa”.
 - Programator jest ustawiony na pozycji „0”.
- Pralka nie jest zasilana prądem elektrycznym:
 - Sprawdzić, czy wtyczka przewodu zasilającego jest podłączona.
 - Sprawdzić bezpieczniki.
- Kran jest zamknięty.
- Wąż dopływowy jest zagięty.
- Pokrywa jest nieprawidłowo zamknięta.

Duże wibracje przy wirowaniu

- Zabezpieczenia transportowe nie zostały całkowicie usunięte:
 - Sprawdzić, czy wszystkie zabezpieczenia transportowe zostały usunięte. (patrz rozdział „USUWANIE ZABEZPIECZEN TRANSPORTOWYCH”)
- Dno urządzenia nie jest wypoziomowane.
- Urządzenie spoczywa na obu „przednich” rolkach stopowych (w zależności od modelu).
 - Nacisnąć dźwignię umożliwiającą przemieszczanie w prawo.

Pranie nie zostało w ogóle odwirowane lub zostało odwirowane w niewystarczającym stopniu

- Został wybrany program bez wirowania, np. „Ociekanie”.
- System kontroli niewyważenia stwierdził nieprawidłowy rozkład prania w bębnie:
 - Ponownie presortować pranie i wybrać wirowanie.

Wyciek wody przy/pod urządzeniem

- Wąż odpływowy jest nieprawidłowo wprowadzony do przewodu kanalizacyjnego.
- Nieszczelne przyłącza węża dopływowego wody przy urządzeniu i przy kranie:
 - Sprawdzić uszczelnienia i przyłącza.

Urządzenie nie odpompowuje

- Zostało wybrane „zatrzymanie płukania”.
- Zatkanie filtra pompy opróżniającej:
 - Oczyszczyć filtr (patrz rozdział „CZYSZCZENIE FILTRA”)
- Wąż odpływowy jest załamany lub ściśnięty.

Pokrywy nie można otworzyć

- Program jeszcze się nie zakończył.
Podczas całego trwania programu pokrywa pozostaje zablokowana.

Pokrywy bębna otwierają się zbyt wolno
(w zależności od modelu)

- Pralka automatyczna długo nie była używana.
- Pralka znajduje się w zbyt zimnym pomieszczeniu.
- Resztki środka piorącego (proszek) blokują zawiasy.
 - Usunąć resztki proszku.

Co robić gdy...

Problem

Czas trwania programu wydłuża się lub skraca w trakcie cyklu prania

Możliwe przyczyny / sposób usunięcia

To nie jest usterka. Wyświetlony na początku czas trwania programu aktualizowany jest w zależności od ilości doładowanego prania. Dzięki temu zagwarantowany jest idealny wynik prania oraz optymalne zużycie wody i prądu. System zabezpieczenia cyklu wirowania oraz zabezpieczenie przed nadmiernym wytwarzaniem piany mogą wydłużyć pierwotnie wyświetlony czas trwania programu.

Serwis

Każda pralka automatyczna, która opuszcza naszą fabrykę, jest starannie kontrolowana pod względem funkcjonowania i nienagannego stanu. W przypadku wątpliwości - zwłaszcza odnośnie ustawienia i podłączenia pralki - nasz serwis jest zawsze do Państwa dyspozycji.

Jeśli usterki nie można usunąć we własnym zakresie (Co robić gdy ... , -> strona 25, 26), należy zwrócić się o pomoc do naszego serwisu. Zawsze znajdziemy odpowiednie rozwiązanie, również dlatego, żeby nie wzywać technika serwisowego, gdy nie jest to konieczne. Informacje o najbliższym serwisie znajdują się tutaj lub w wykazie punktów serwisowych (według modelu). Serwisowi należy podać numer produktu (E-Nr.) oraz numer fabryczny (FD) urządzenia. Dane te znajdują się na tabliczce identyfikacyjnej.

Podanie numeru produktu i numeru fabrycznego umożliwi uniknięcie dodatkowych dojazdów. W ten sposób można zaoszczędzić związane z tym dodatkowe koszty.

Dalsze informacje i wybór produktów naszej firmy znajdą Państwo na naszej stronie internetowej: <http://www.bosch-home.com>

- ☎ PL 0801 191 534

Prosimy zaufać kompetencjom producenta. Służymy pomocą w rozwiązywaniu problemów technicznych. W ten sposób można się przekonać, że naprawy przeprowadzane są przez wyszkolonych techników serwisu, wyposażonych w oryginalne części zamienne.

Numer produktu (E-Nr.) umieszczono za zbiornikiem środków piorących. Wskazówki dot. sposobu wyjmowania zbiornika, patrz rozdział CZYSZCZENIE I KONSERWACJA.

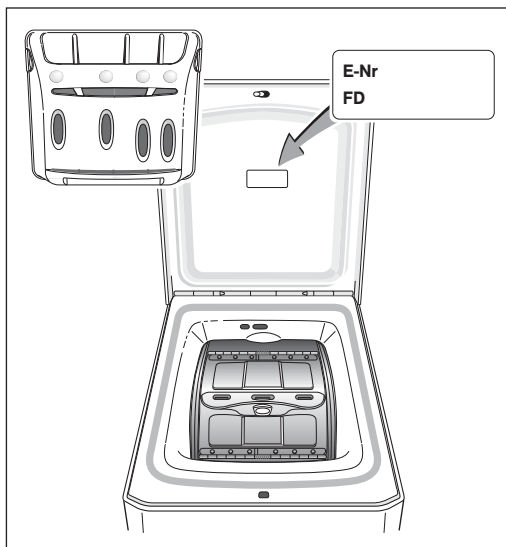

W celu wybrania programu najbardziej nadającego się do danego prania należy postępować zgodnie z danymi umieszczonymi na etykietach większości pranych rzeczy.

Tabela programów		temperatury (°C)* cold = zimna	Największy ładunek (kg)	Czas trwania programu (**)	Pranie* wstępne*	Intensywnie*	Płukanie plus*	Łatwe do prasowania*	Ociekanie* 100	Zatrzymanie płukania
	BAWEŁNA / TKANINY KOLOROWE	30 - 90°	5,5	1:56 - 2:13 godz.	●	○	●	○	●	●
	TKANINY KOLOROWE z praniem wstępnym*	60°	5,5	2:37 godz.		○	●	○	●	●
	SYNTETYKI	30 - 60°	2,5	1:20 - 1:41 godz.	●	○	●	○	●	●
	TKANINY DELIKATNE	30 - 40°	1,0	33 - 43 min			●		●	●
	WĘLNA / JEDWAB	zimna - 30°	1,5	32 - 41 min			●		●	●
Programy specjalne										
	TEKSTYLIA PRANE RĘCZNIE	zimna	1,0	32 min			●		●	●
	SZYBKIE 40° / 30min*	40°	2,5	30 min					●	●
Programy uzupełniające										
	PŁUKANIE samo			8 - 18 min	W zależności od rodzaju tekstyliów				●	●
	WIROWANIE samo			9 - 10 min					●	●

*Funkcje lub opcje w zależności od modelu

● Opcje dla funkcji dodatkowych

○ W programie możliwa jest tylko jedna opcja



(**) Czas trwania programu podano jako wartość średnią "bez opcji". Jest ustalany w fazie początkowej (ok. 10 min.) na podstawie wybranej temperatury i ilości załadowanej bielizny (automatyka wagowa).

- Program z "praniem wstępnym" przedłuża się o 18 - 25 minut.

- Program z opcją "intensywnie" przedłuża się o 5 - 17 minut.

- Program z "płukanie plus" przedłuża się o 9 - 20 minut.