

BOSCH

YOUR LIFE. OUR INSPIRATION.

DISHWASHER USE AND CARE MANUAL

MODEL: SHE4AM, SHE5AM, SHX3AM

GUIDE D'ENTRETIEN ET D'UTILISATION DU LAVE-VAISSELLE

MODEL: SHE4AM, SHE5AM, SHX3AM

MANUAL DE USO Y CUIDADO PARA LAVADORA DE PLATOS

MODEL: SHE4AM, SHE5AM, SHX3AM



Congratulations, and Thank You from Bosch!

Thank you for selecting a Bosch dishwasher. You have joined the many consumers who demand quiet and superior performance from their dishwashers.

This manual was written with your safety and convenience in mind, and the information contained herein is very important. We highly recommend that you read this manual before you use your dishwasher for the first time.

To learn even more about your dishwasher and available accessories, as well as many other top-quality Bosch appliances, visit our website at www.boschappliances.com.

Please contact us if you have any questions or comments. Call **1-800-944-2904**, or write to:

BSH Home Appliances, Corp.
5551 McFadden Avenue
Huntington Beach, CA 92649

Enjoy!

IMPORTANT SAFETY INSTRUCTIONS	3
Dishwasher Components.....	4
Dishwasher Features and Options.....	4-5
Dishware Materials.....	6
Preparing and Loading the Dishware	6-8
Dishware Preparation	6
Loading the Dishwasher	6-8
Adding Detergent and Rinse Agent	9-10
Wash Cycles and Options.....	10
Operating the Dishwasher	11-13
Operating the SHX3AM	11
Operating the SHE5AM	12
Operating the SHE4AM	13
Care and Maintenance	14-16
Detailed Wash Cycle Information/Sanitized	16
Self Help	17-19
Customer Service	20

⚠ Important Safety Instructions - Save This Information ⚠

NOTICE

Never use steam cleaning products to clean your dishwasher. The manufacturer will not be liable for possible damages or consequences.

Never use harsh chemicals to clean your dishwasher. Some chloride-containing cleaning products can damage your dishwasher and may present health hazards!

It is highly recommended for the end use consumer to become familiar with the procedure to shut off the incoming water supply and the procedure to shut off the incoming power supply. See the Installation Instructions or speak with your installer for more information.

WARNING

Misuse of the dishwasher can result in serious injury or death. Do not use the dishwasher in any way not covered in this manual or for any purpose other than those explained on the following pages.

Severe product damage and/or injury could result from the use of unqualified service technicians or non-original replacement parts. All repairs must be performed by a qualified service technician using only original equipment factory replacement parts.

Electrical shock or fire could result if the electrical supply for the dishwasher covered in this manual is incorrectly installed or if the dishwasher has been improperly grounded. Do not use the dishwasher covered in this manual if you are not certain the electrical supply has been correctly installed or the dishwasher has been properly grounded.

WARNING: To reduce the risk of fire, electrical shock, or serious injury, observe the following:

- This appliance must be grounded to a metal, permanent wiring system, or an equipment grounding conductor must be run with the circuit conductors and connected to the equipment grounding terminal or lead on the dishwasher. See the **Installation Instructions** included with this dishwasher for more information on electrical requirements.
- Use this dishwasher only for its intended function, which is the washing of household dishware and kitchenware.
- This dishwasher is provided with **Installation Instructions** and this **Use and Care Manual**. Read and understand all instructions before using the dishwasher.
- Use only detergents or rinsing agents recommended for use in a dishwasher, and keep them out of the reach of children.
- When loading items to be washed:
 - Locate sharp items so that they are not likely to damage the door seal.
 - Load knives and other sharp utensils with their HANDLES UP to reduce the risk of cut-type injuries.
- Do not wash plastic items unless they are marked "dishwasher safe" or the equivalent. For plastic items not so marked, check the manufacturer's recommendations.
- Do not operate your dishwasher unless all enclosure panels are in place.
- Do not tamper with or override controls and interlocks.
- Do not abuse, sit on, or stand on the door or dish racks of the dishwasher.
- To reduce the risk of injury, do not allow children to play in or on the dishwasher.
- When children become old enough to operate the appliance, it is the legal responsibility of the parents or legal guardians to ensure that they are instructed in safe practices by qualified persons.
- Under certain conditions, hydrogen gas may be produced in a hot water system that has not been used for two weeks or more. Hydrogen gas is explosive. Before using a dishwasher that is connected to a hot water system that has been unused for two weeks or longer, turn on all hot water faucets and let the water flow from each for several minutes. This will release any accumulated hydrogen gas. As the gas is explosive, do not smoke or use an open flame during this time.
- Remove the door to the washing compartment when removing an old dishwasher from service or discarding.
- To avoid floor damage and possible mold growth, do not allow wet areas to remain around or under the dishwasher.
- Protect your dishwasher from the elements. Protect against freezing to avoid possible damage to the fill valve. Damage caused by freezing is not covered by the warranty.
- When you dispose your old appliance make sure you remove the door or disable the latch.

Dishwasher Features and Options

Model Number	SHX3AM	SHESAM	SHE4AM02	SHE4AM12
Control Panel Design	Hidden Top Control	Exposed Front Control	Exposed Front Control	Exposed Front Control
Audible Cycle Completion Signal	yes	no	no	no
Clean Light	yes	no	yes	yes
Refill Rinse Agent Indicator Light	yes	yes	yes	yes
Sanitize Light	yes	yes	yes	yes
Upper Rack Flip Tines	yes	yes	yes	yes
Lower Rack Flip Tines	no	yes	no	no
Child Lock Button Suspension	no	yes	yes	yes
Silverware Basket	standard	flexible	standard	standard
Height Adjustable Upper Rack	no	yes	no	yes
Time Remaining Indicator	no	yes	no	no
Half Load	no	yes	no	yes
Extra Dry Heat	yes	yes	yes	yes
OPTIDRY™	no	yes	no	no

Dishware Materials

NOTE: Before using your dishwasher for the first time, check the information in this section. Some items are not dishwasher safe and should be hand-washed; others require special loading. Contact the item's manufacturer if you are unsure about the item's dishwasher suitability.

Recommended

Aluminum: Colored anodized aluminum may fade over time. Minerals in your water may cause the aluminum to darken or spot. This can usually be removed by using a soap-filled steel wool pad.

China, Crystal, Stoneware: Some hand-painted pieces may discolor, fade, or spot. Hand-wash these pieces. Position fragile glassware so that it will not topple over or contact other pieces during the wash cycle.

Glass: Milk glass may yellow.

Non-Stick Coatings: Apply a light coating of vegetable oil to non-stick surfaces after drying.

Plastics: Make sure the piece is dishwasher safe.

Stainless Steel, Sterling Silver, and Silver Plate: Place these pieces so that they do not contact dissimilar metals.

Not Recommended

Acrylic: crazing (small cracks throughout the acrylic) may occur.

Adhesive-Joined Pieces: Adhesives that join materials such as plastic, wood, bone, steel, copper, tin, etc. may loosen.

Bone-Handled Utensils: Handles may separate.

Iron: Iron will rust. Hand-wash and dry immediately.

Non-Dishware Items: Your dishwasher is intended for use in cleaning ONLY standard household dishware and kitchenware.

Pewter, Brass, Bronze: Pewter will tarnish. Hand-wash and dry immediately.

Tin: Tin will rust. Hand-wash and dry immediately.

Wood: Wooden bowls, wooden utensils, and wood-handled utensils can crack, warp, and lose their finish.

Preparing and Loading the Dishware

Dishware Preparation

Do not pre-wash items having loosely-attached soiling. Remove large food particles, bones, seeds, toothpicks, and excessive grease. Items having burned-on, baked-on or starchy soils may require pre-treatment.

Loading the Dishwasher

Check the Materials section of this manual if you are unsure about an item's dishwasher suitability.

Load only dishwasher-safe items into the dishwasher. Load dishes in the dishwasher racks so that the insides of bowls, pots, and pans are face downwards. Avoid nesting and contact points between dishes. Separate items of dissimilar metals.

Loading the Top Rack

Figures 1 and 2 show typical 10 and 12 place load patterns for the top rack.

NOTE: Make sure items do not protrude through the bottom of the racks and block the spray arms.

NOTICE

To avoid dishwasher damage, do not load the dishwasher with objects such as paper products, plastic bags, packing materials, or anything other than normal dishware and kitchenware.

Figure 1
10 place setting top rack

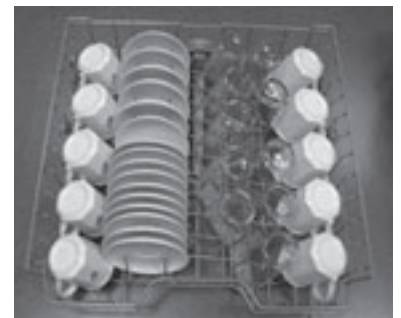

Figure 2
12 place setting top rack

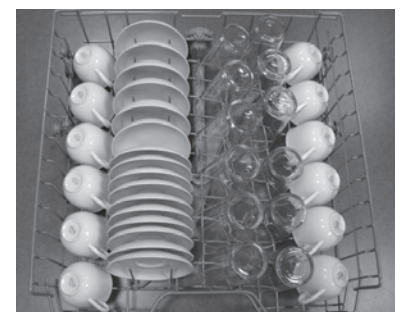

Figure 3

10 place setting bottom rack



Figure 4

12 place setting bottom rack

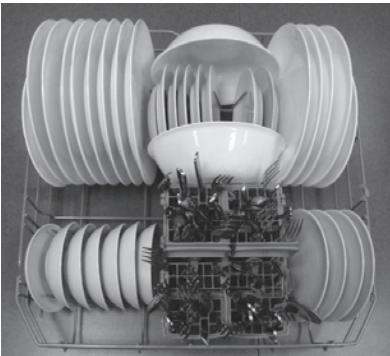

Figure 5



Figure 6

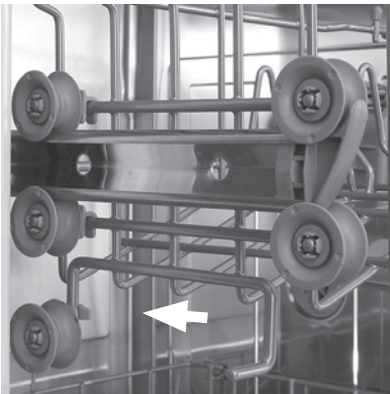
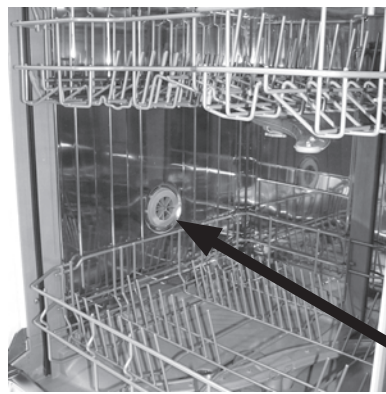

Figure 7



Do not block vent.

Do not load the dishwasher with anything other than dishwasher-safe dishware and kitchenware.

Top Rack Accessories

Top Rack Flip Tines

Flip Tines fold down to make loading the racks easier in some instances. Grasp the tines, release from notch, and fold the tines downward. When the top rack is loaded, push it into the dishwasher.

NOTE: When pushing the top rack into the dishwasher, push it until it stops against the back of the tub so the top rack spray arm will connect to the water supply in the rear of the tub. Do not push the top rack with the door.

Rack Height Adjustment (select models)

Remove the empty rack by pulling it out of the dishwasher to the point that it can be lifted upward, as shown in Figure 5. Pull the rack outward and up until the rollers are completely free of the roller guides. Re-insert the rack with the other set of rollers on the roller guides, as shown in Figure 6.

Loading the Bottom Rack

Place large items in the bottom rack. Load pots, pans and bowls upside-down. Figures 3 and 4 show typical mixed loads for the bottom rack. Do not block the vent at left side of tub (see Figure 7)

Bottom Rack Flip Tines

Flip Tines fold down to make loading the racks easier in some instances. Grasp the tines and fold them downward.

Loading the Silverware Basket

NOTE: The silverware basket tops can be folded up to accommodate large or oddly-shaped items.

With the silverware basket tops down, load the silverware basket following the patterns suggested in Figures 8 (for standard basket) and 9 (for flexible basket). Place knives with their handles up, and forks and spoons with their handles down.

If large or oddly-shaped items are to be loaded into the silverware basket with the tops up, load the items so that they do not nest together. Load knives and sharp utensils with their handles up.

CAUTION

The sharp points and edges of knives and other sharp utensils can cause serious injuries. Load knives and other sharp utensils with sharp points and edges down. Do not allow children to handle or play near knives and sharp utensils.

The Standard Silverware Basket

This basket fits in the front-middle of the lower rack.

The Flexible Silverware Basket

This basket is designed for maximum versatility. The basket splits along its length, resulting in two halves that may be placed in a variety of positions in the lower rack, greatly increasing the lower rack's loading versatility.

To split the Flexible Silverware Basket:

1. Grasp the basket as shown in Figure 10A, and slide the two halves in opposite directions, as shown in Figure 10A.
2. Pull the two halves apart, as shown in Figure 10B.

Some suggestions for placing the two halves in the lower rack are shown in Figure 11.

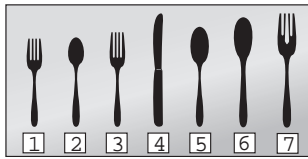
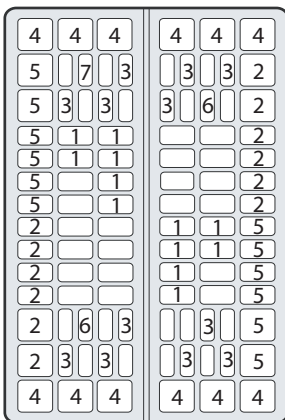
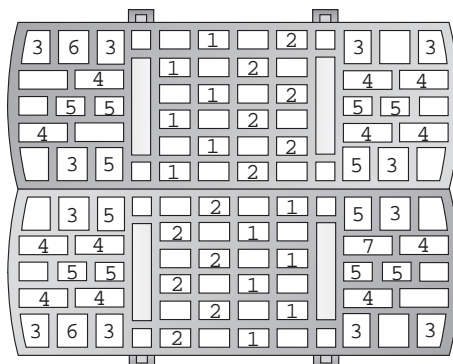

Figure 8



12 place setting
(Select Models)

Figure 9



12 place setting
(Select Models)

Figure 10

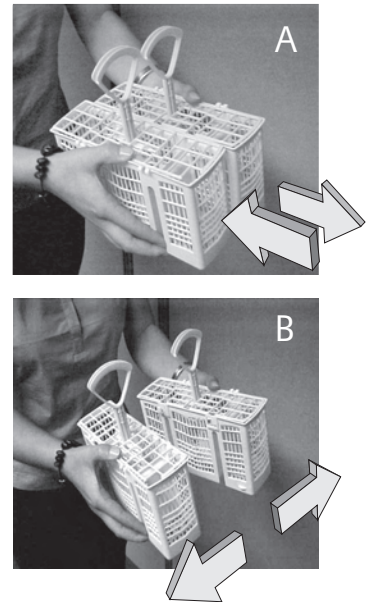

Figure 11

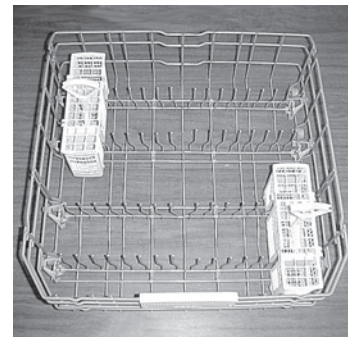
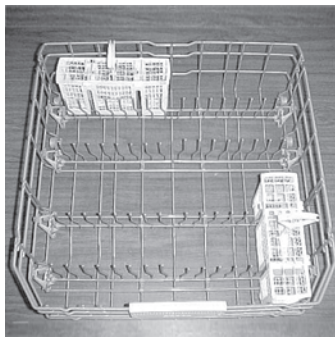
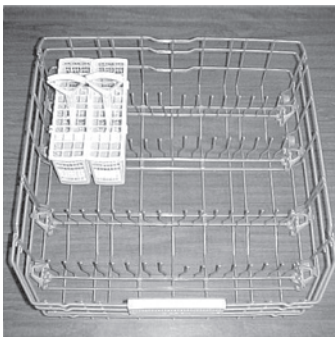
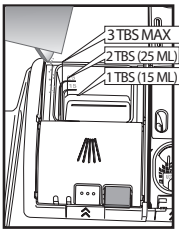
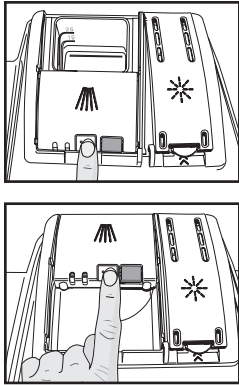

Figure 12
Add Detergent



- Use fresh powdered detergent for best results
- 1 tablespoon will clean most loads
- 3 tablespoons Max, do not overfill
- When using detergent tabs, lay them flat to avoid contact with the cover

Figure 13
To close



- Place finger as shown above, slide forward, then press down FIRMLY until you hear >CLICK<

Figure 14
To open the cover

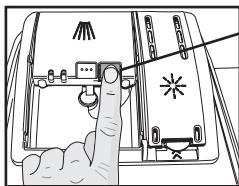

- Push button

Figure 15
To add Rinse Agent

Always use Rinse Agent even if your detergent contains Rinse Agent

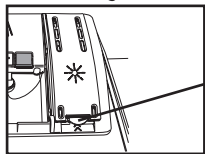

- Add Rinse Agent when the light on the control panel illuminates
- Lift tab to open

Figure 16

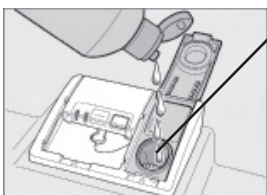

- To add Rinse Agent pour in the oval

Adding Detergent and Rinse Agent

Detergent

Use only detergent specifically designed for dishwashers. For best results, use fresh powdered dishwashing detergent.

NOTICE

To avoid dishwasher damage, do not use hand dishwashing products in your dishwasher.

This dishwasher uses less water so you need to use less detergent. With soft water, 1 tablespoon (15ml) of detergent will clean most loads. The detergent dispenser cup has lines that measure detergent to 1 tablespoon (15ml) and 1.75 tablespoons (25ml). 3 tablespoons (45ml) of detergent will completely fill the detergent dispenser cup.

NOTICE

To avoid dishware damage, do not use too much detergent if your water supply is soft. Using too much detergent in soft water may cause etching in glassware.

NOTE: If you do not know the hardness of your water supply, use 15ml of detergent. Increase the amount of detergent, if necessary, to the least amount required to get your dishware and kitchenware clean.

Use the measuring lines in the detergent dispenser cup as a guide to measure the amount of detergent recommended in Table 1.

Table 1 - Recommended Detergent Amount				
Wash Cycle	Unit	Water Type		
		Hard	Medium	Soft
Power Scrub Plus	ml	45	45	25-45
	Tbsp	3	3	1.75 to 3
Auto Wash	ml	25-45	25	15-25
	Tbsp	1.75 to 3	1.75	1 to 1.75
Regular Wash	ml	25-45	25	15-25
	Tbsp	1.75 to 3	1.75	1 to 1.75
Quick Wash/ Delicate Economy	ml	25	15-25	15
	Tbsp	1.75	1 to 1.75	1
Rinse & Hold		None	None	None

Filling the Detergent Dispenser

Fill the dispenser cup as recommend in Table 1. (See Figure 12 for additional information.)

To close, place finger as shown in Figure 13, slide forward, then press down until you hear a *click*.

To open the detergent dispenser cover, press the gray release tab as shown in Figure 14.

Adding Rinse Agents

To achieve proper drying, always use a liquid rinse agent, even if your detergent contains a rinse agent or drying additive.

Rinse Agent Dispenser

Open the rinse agent dispenser by lifting the tab with your thumb.

NOTE: The dishwasher indicates low rinse agent either by showing the symbol * in the countdown display, or illuminating the refill rinse agent light (model dependent).

Add liquid rinse agent to the dispenser as shown in Figure 16 until the rinse agent reservoir is full. Wipe up any excess rinse agent that puddles when the dispenser reservoir is full.

NOTE: After filling the rinse agent dispenser, the indicator light will go out in a few minutes after the dishwasher door is shut (select models only).

Wash Cycles (See Cycle Chart)

Always make sure your dishware is dishwasher safe. Refer to the **Dishware Materials** section of this manual for guidance.

Power Scrub Plus

Cleans items having baked-on or hard dried-on food soils. These items may require soaking or hand scouring.

Auto Wash (select models)

Cleans large loads with loosely attached food soils.

Regular

Thoroughly cleans large loads having loosely attached normal soiling.

Delicate/Economy (select models)

For delicate or heirloom dishwasher and silverware or other special items. Always make sure that the items are dishwasher safe. Refer to the Materials section of this manual for further information. Hand washing may be the best treatment of such items.

Quick Wash

For lightly soiled items with easy to remove food soils.

Rinse and Hold

Allows you to rinse the food soil off of a partial load and hold them in the dishwasher until there is a full load.

Dishware Drying

At the end of the cycle the dishwasher will stop and a period of condensation drying will follow.

Wash Cycle Options

OPTIDRY™ (SHE5AM Only)

This feature senses when the unit is low on Rinse Agent and automatically increases the drying time. For best performance, always use a liquid Rinse Agent even if your detergent contains a drying additive.

Half Load (SHE5AM and SHE4AM1 only)

In the Power Scrub Plus, Regular, Auto wash and Delicate/Economy cycles you can reduce the energy and water consumption when washing small, lightly soiled loads that fill approximately half of the dishwasher's capacity. To activate, select the Half Load button in addition to Power Scrub Plus, Regular, Auto wash or Delicate/Economy cycle.

Delay Start (not available on SHX3AM0)

This option allows you to delay the start time of your dishwasher.

Sanitized Light

When the Sanitized light appears, it means that the dishware and kitchenware that was just washed has been sanitized according to the requirements of the National Sanitation Foundation (NSF). For more information on NSF certification, refer to the Wash Cycle Information section of this manual.

Unloading the Dishwasher

Unload the bottom rack first. Unload the silverware basket(s). They are easily removed for unloading. Unload the top rack.

	Wash Cycles					
	Power Scrub Plus	Auto Wash	Regular	Delicate / Econo	Quick Wash	Rinse and Hold
SHX3AM	X		X		X	
SHE5AM	X	X	X	X	X	
SHE4AM0	X		X		X	X
SHE4AM1	X	X	X		X	

OPERATING THE SHX3AM

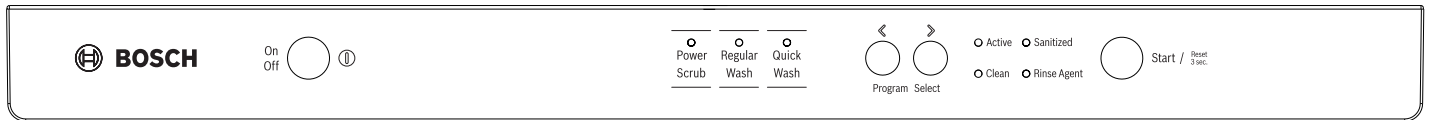

⚠ WARNING

You could be seriously scalded if you allow hot water to splash out of the dishwasher. OPEN THE DOOR CAREFULLY during any wash or rinse cycle. Do not fully open the door until water noises have stopped.

To Start Unit:

- Door must be open. Press the "ON/OFF" button to turn the unit on.
- One of the Wash Cycle Indicator Lights will be flashing to show you are in the Wash Cycle selection mode.
- Press the "<" or ">" button to select the desired wash cycle.
- Press the "START" button (Wash Cycle Indicator Light will stop flashing)
- Close the door to start the cycle

Note: Rinse Agent Indicator Light will be illuminated if the unit needs Rinse Agent.

Note: If you close the door without pressing the start button the unit will beep.

To Cancel the Cycle:

- Open the door just far enough to expose the controls. Be careful of water Splash Out!
- Press and hold the "START/RESET" button until the "Active" Indicator Light goes out.
- Close the door and wait for about 1 minute for the dishwasher to drain.
- Open the door and press the "ON/OFF" button.
- You are now ready to start a new cycle.

Setting Options (Rinse Agent Amount / Extra Dry Heat Activation / Cycle Completion Signal Tone Level)

- Door must be open. Press the "ON/OFF" button to turn the unit on.
- One of the Wash Cycle Indicator Lights will be flashing to show you are in the Wash Cycle selection mode.
- To enter the Options Setup Mode, press and hold down the ">" button, then press and release the "START RESET" button, then release the ">" button.
- The "Clean" Indicator Light and at least one addition Indicator Light will be flashing to show you are in the Options Setup Mode.
- Press the ">" button to select the option you would like to adjust.
 - If the "CLEAN" and "RINSE AGENT" Indicator Lights are flashing you are ready to set the amount of Rinse Agent the unit will dispense.
 - If the "CLEAN" and "SANITIZED" Indicator Lights are flashing you are ready to turn your Extra Dry Heat option on/off.
 - If the "CLEAN" and "SANITIZED" and "RINSE AGENT" Indicator Lights are flashing you are ready to set the Cycle Completion Signal Tone Level.

To Set the Amount of Rinse Agent Dispensed

NOTE: If your glasses have spots you need more Rinse Agent. If your glasses have streaks you need less Rinse Agent.

- With the "CLEAN" and "RINSE AGENT" Indicator Lights flashing.
- Press the "<" button to change the amount of Rinse Agent Dispensed.
- As you press the "<" button you will notice the Wash Cycle Indicator Lights illuminating.
 - If none of the Wash Cycle Indicator Lights are illuminated, the Rinse Agent Dispenser is turned off.
 - If one of the Wash Cycle Indicator Lights are illuminated, the Rinse Agent Dispenser is set to deliver the lowest charge of Rinse Agent.
 - If two of the Wash Cycle Indicator Lights are illuminated, the Rinse Agent Dispenser is set to deliver a medium charge of Rinse Agent.
 - If three of the Wash Cycle Indicator Lights are illuminated, the Rinse Agent Dispenser is set to deliver the largest charge of Rinse Agent.
 - Press "START" to save your settings.

To Turn the Extra Dry Heat On or Off

- With the "CLEAN" and "SANITIZED" Indicator Lights flashing.
- Press the "<" button to change the Extra Dry Heat setting.
- As you press the "<" button you will notice the Wash Cycle Indicator Lights illuminating.
 - If none of the Wash Cycle Indicator Lights are illuminated, the Extra Dry Heat option is turned off.
 - If one of the Wash Cycle Indicator Lights are illuminated, the Extra Dry Heat is turned on.
- Press "START" to save your settings.

To Set the Cycle Completion Signal Tone Level

- With the "CLEAN" and "SANITIZED" and "RINSE AGENT" Indicator Lights flashing.
- Press the "<" button to change the Cycle Completion Signal Tone Level.
- As you press the "<" button you will notice the Wash Cycle Indicator Lights illuminating and the Cycle Completion Signal Tone level changing.
 - If none of the Wash Cycle Indicator Lights are illuminated, there will be no tone. The Cycle Completion Signal is turned off.
 - If one of the Wash Cycle Indicator Lights are illuminated, there will be a low Cycle Completion Signal Tone Level.
 - If two of the Wash Cycle Indicator Lights are illuminated, there will be a medium Cycle Completion Signal Tone Level.
 - If three of the Wash Cycle Indicator Lights are illuminated, you will be at the maximum Cycle Completion Signal Tone Level.
- Press "START" to save your settings.

OPERATING THE SHE5AM



⚠ WARNING

You could be seriously scalded if you allow hot water to splash out of the dishwasher. **OPEN THE DOOR CAREFULLY during any wash or rinse cycle. Do not fully open the door until water noises have stopped.**

To Start Unit:

- Door must be closed. Press the "ON/OFF" button to turn the unit on.
- The Countdown Display and one of the Wash Cycle Indicator Lights will be flashing to show you are in the Wash Cycle selection mode.
- Press the "<" or ">" button to select the desired wash cycle.
- If desired select the "HALF LOAD" or "DELAY START" features at this point.
 - In addition to your Wash Cycle selection, for small loads of lightly soiled dishes press the "HALF LOAD" button. This will save energy, water.
 - If you would like to delay the start time of the dishwasher press the "DELAY" button until the desired delay time (1-24 hrs.) shows in the Countdown Display window.
- Press the "START" button to begin the cycle (Wash Cycle Indicator Light will stop flashing)

Note: Rinse Agent Indicator Light will be illuminated if the unit needs Rinse Agent.

Child Lock

- After pressing the "START" button you can activate the Child Lock feature.
- Press and hold down the "<" button until "CL" appears in the Countdown Display window. Now any button you press (except ON/OFF) will not function and "CL" will display each time.
- To deactivate, press and hold the "<" button until the "CL" disappears from the Countdown Display window.

To Cancel the Cycle:

- Press and hold the "START/RESET" button until the Countdown Display reads "0:01".
- Wait until the Countdown Display reads "0:00" and turn the unit off.
- You are now ready to start a new cycle.

Note: You cannot cancel a cycle with the Child Lock feature activated.

Setting Options (Rinse Agent Amount / Extra Dry Heat Activation)

- Door must be closed. Press the "ON/OFF" button to turn the unit on.
- One of the Wash Cycle Indicator Lights will be flashing to show you are in the Wash Cycle selection mode.
- To enter the Options Setup Mode, press and hold down the ">" button, then press and release the "START RESET" button, then release the ">" button.
- The "Sanitized" Indicator Light will be flashing to show you are in the Options Setup Mode.
- Press the ">" button to select the option you would like to adjust
 - If the Countdown Display shows a "d:00" or "d:01" are ready to turn your Extra Dry Heat option on/off.
 - If the Countdown Display shows a "r:00" through "r:06" you are ready to set the amount of Rinse Agent the unit will dispense.

To Turn the Extra Dry Heat On or Off

- With the Countdown Display showing a "d:00" or "d:01" press the "<" button to change the setting.
 - "d:00" means the Extra Dry Heat is off.
 - "d:01" means the Extra Dry Heat is on
- Press "START" to save your settings.

To Set the Amount of Rinse Agent Dispensed

NOTE: If your glasses have spots you need more Rinse Agent. If your glasses have streaks you need less Rinse Agent.

- With the Countdown Display showing "r:00" through "r:06" press the "<" button to change the amount of Rinse Agent the unit will dispense.
 - "r:00" means the Rinse Agent dispenser is off.
 - "r:01" means the Rinse Agent dispenser is at the lowest setting.
 - "r:02" means the Rinse Agent dispenser is low setting.
 - "r:03" means the Rinse Agent dispenser is medium setting.
 - "r:04" means the Rinse Agent dispenser is medium high setting.
 - "r:05" means the Rinse Agent dispenser is high setting.
 - "r:06" means the Rinse Agent dispenser is at the highest setting
- Press "START" to save your settings.

OPERATING THE: SHE4AM0

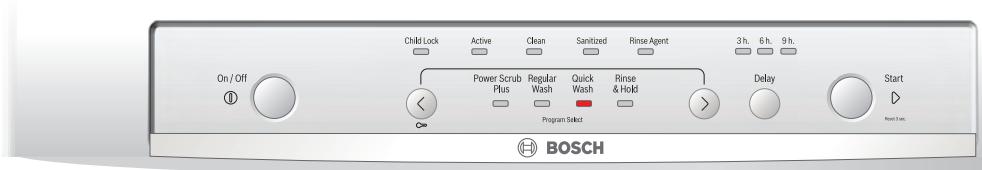

SHE4AM1



⚠ WARNING

You could be seriously scalded if you allow hot water to splash out of the dishwasher. OPEN THE DOOR CAREFULLY during any wash or rinse cycle. Do not fully open the door until water noises have stopped.

To Start Unit:

- Door must be closed. Press the "ON/OFF" button to turn the unit on.
- One of the Wash Cycle Indicator Lights will be flashing to show you are in the Wash Cycle selection mode.
- Press the "<" or ">" button to select the desired wash cycle.
- If desired select the "HALF LOAD" or DELAY START" features at this point.
 - If you would like to delay the start time of the dishwasher press the "DELAY" button until the desired delay time (3/6/9 hrs.) shows on the Indicator Lights.
 - In addition to your Wash Cycle selection, for small loads of lightly soiled dishes press the "HALF LOAD" button. This will save energy and water (SHE4AM1# only).
- Press the "START" button to begin the cycle (Wash Cycle Indicator Light will stop flashing and the "Active" Indicator Light will illuminate)

Note: Rinse Agent Indicator Light will be illuminated if the unit needs Rinse Agent.

Child Lock

- After pressing the "START" button you can activate the Child Lock feature.
- Press and hold down the "<" button until Child Lock Indicator Light illuminates (Light goes out when button is released).
- Now any button you press (except ON/OFF) will not function and the Child Lock Indicator Light illuminates when pressing.
- To deactivate, press and hold the "<" button until the Child Lock Indicator Light goes out.

To Cancel the Cycle:

- Press and hold the "START/RESET" button until the "Active" Indicator Light goes out.
- Wait for about 1 minute for the dishwasher to drain.
- Press the "ON/OFF" button.

- You are now ready to start a new cycle

Note: You cannot cancel a cycle with the Child Lock feature activated.

Setting Options (Rinse Agent Amount / Extra Dry Heat Activation)

- Door must be closed. Press the "ON/OFF" button to turn the unit on.
- One of the Wash Cycle Indicator Lights will be flashing to show you are in the Wash Cycle selection mode.
- To enter the Options Setup Mode, press and hold down the ">" button, then press and release the "START RE-

SET" button, then release the ">" button.

- The "Clean" Indicator Light and at least one addition Indicator Light will be flashing to show you are in the Options Setup Mode.
- Press the ">" button to select the option you would like to adjust
 - If the "CLEAN" and "RINSE AGENT" Indicator Lights are flashing you are ready to set the amount of Rinse Agent the unit will dispense.
 - If the "CLEAN" and "SANITIZED" Indicator Lights are flashing you are ready to turn your Extra Dry Heat option on/off.

To Set the Amount of Rinse Agent Dispensed

NOTE: If your glasses have spots you need more Rinse Agent. If your glasses have streaks you need less Rinse Agent.

- With the "CLEAN" and "RINSE AGENT" Indicator Lights flashing.
- Press the "<" button to change the amount of Rinse Agent Dispensed.
- As you press the "<" button you will notice the Wash Cycle Indicator Lights illuminating
 - If none of the Wash Cycle Indicator Lights are illuminated, the Rinse Agent Dispenser is turned off.
 - If one of the Wash Cycle Indicator Lights are illuminated, the Rinse Agent Dispenser is set to deliver the lowest charge of Rinse Agent.
 - If two of the Wash Cycle Indicator Lights are illuminated, the Rinse Agent Dispenser is set to deliver a medium charge of Rinse Agent.
 - If three of the Wash Cycle Indicator Lights are illuminated, the Rinse Agent Dispenser is set to deliver the largest charge of Rinse Agent.
- Press "START" to save your settings.

To Turn the Extra Dry Heat On or Off

- With the "CLEAN" and "SANTITIZED" Indicator Lights flashing.
- Press the "<" button to change the Extra Dry Heat setting.
- As you press the "<" button you will notice the Wash Cycle Indicator Lights illuminating
 - If none of the Wash Cycle Indicator Lights are illuminated, the Extra Dry Heat option is turned off.
 - If one of the Wash Cycle Indicator Lights are illuminated, the Extra Dry Heat is turned on.
- Press "START" to save your settings.

Figure 17

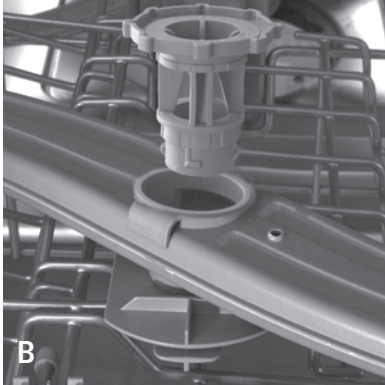
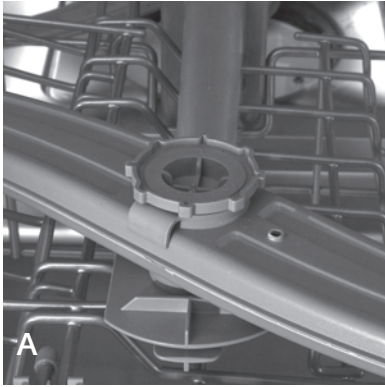

Figure 18

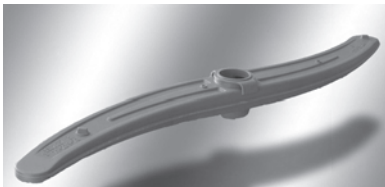
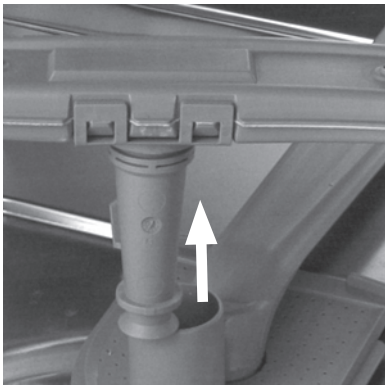

Figure 19



Care and Maintenance

Maintenance Tasks

Certain areas of your dishwasher require occasional maintenance. The maintenance tasks are easy to do and will ensure continued superior performance from your dishwasher. These tasks are:

- Winterizing Your Dishwasher
- Wiping up Spills and Splash-out
- Clean the Stainless Steel Inner Door and Tub
- Check/Clean the Spray Arm Nozzles
- Check/Clean the Filter System
- Clean the Exterior Door Panel
- Clean the Door Gasket

Winterizing Your Dishwasher

If your dishwasher will be unused for an extended period of time in a location that experiences freezing temperatures (e.g., in a holiday home or through a vacation period), have your dishwasher winterized by an authorized service center.

NOTICE

To avoid dishwasher damage, do not allow water to remain in your dishwasher systems through extended periods of freezing temperatures. Freezing temperatures can damage your dishwasher.

Wiping Up Spills and Splash-out

Water may occasionally splash out of your dishwasher, especially if you interrupt a cycle or open the dishwasher door during a cycle. To avoid floor damage and possible mold growth, do not allow wet areas to remain around or under the dishwasher.

Check/Clean the Stainless Steel Inner Door and Tub

Clean the outer edges of the inside door panel regularly to remove debris that might collect there from normal loading.

If spots begin to appear on the stainless steel tub or inner door, make sure the rinse agent reservoir is full.

Check/Clean the Spray Arm Nozzles

Occasionally check the spray arms to ensure that the spray arm nozzles (holes) are unobstructed. You must remove the spray arms to check them for obstruction.

To remove the top spray arm:

1. Remove the empty top rack from the dishwasher.
2. Turn the rack upside-down. The top spray arm is held in position by a locking nut as shown in Figure 17A. Turn the locking nut counter-clockwise 1/8 turn and remove it, as shown in Figure 17B to release the spray arm.
3. Remove the spray arm as shown in Figure 18.
4. Look for obstruction in the spray nozzles.
5. If the spray nozzles need cleaning, flush them under running water.

To reinstall the top spray arm:

1. Return the top spray arm to its installed position.

2. Return the locking nut to its installed position and turn it 1/8 turn clockwise.
3. Return the top rack to the top rack roller guides.

To remove the bottom spray arm:

1. Remove the empty bottom rack from the dishwasher tub.
2. Grasp and lift the bottom spray arm as shown in Figure 19.
3. Look for obstruction in the spray nozzles.
4. If the spray nozzles need cleaning, flush them under running water.

To reinstall the bottom spray arm:

1. Return the bottom spray arm to its installed position and press it so that it snaps into place.
2. Return the bottom rack to its installed position.

Check/Clean the Filter System

This dishwasher has a filter system that consists of a Large Object Trap/Cylinder Filter assembly and a Fine Filter. The filter system is located on the inside of your dishwasher under the lower rack and is easily accessible.

During normal use, the filter system is self-cleaning. You should occasionally inspect it for foreign objects and clean it when necessary.

⚠ CAUTION

To avoid injury, do not reach into the large object trap with your fingers. The large object trap could contain sharp objects.

To Remove the Large Object Trap/Cylinder Filter Assembly:

1. Remove the bottom rack.
2. Grasp the assembly as shown in Figure 20 and turn it counter clockwise 1/4 turn.
3. Lift out the assembly as shown in Figure 21 and 22.
4. Carefully examine the assembly. If you find debris in the Large Object Trap, turn it upside-down and gently tap it on a surface such as a countertop to dislodge and remove the debris. Flush the Cylinder Filter clean by holding it under running water. Place parts back in unit and lock as shown in Figure 23.

Figure 20

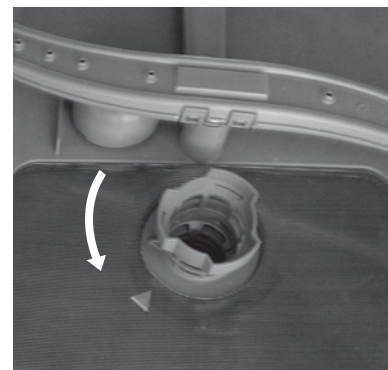

To open - turn counterclockwise.

Figure 21

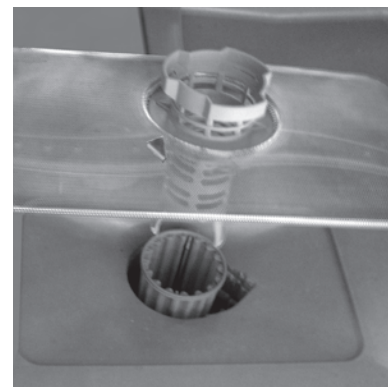

Large Object Trap

Figure 22

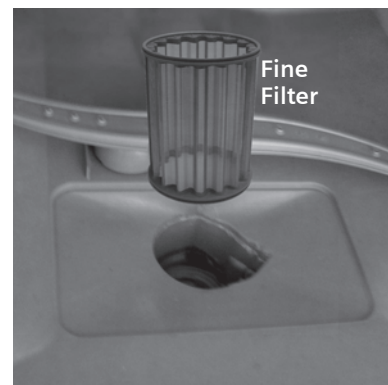
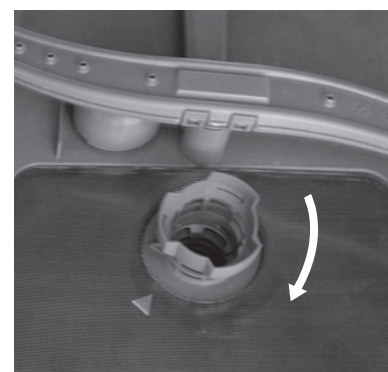

Figure 23



To close - turn clockwise.

Clean the Exterior Door Panel

Colored Doors

Use only a soft cloth that is lightly dampened with soapy water.

Stainless Steel Doors

Use a soft cloth with a non-abrasive cleaner (preferably a liquid spray) made for cleaning stainless steel. For the best results, apply the stainless steel cleaner to the cloth, then wipe the surface.

Clean the Door Gasket and Door Seal

Regularly clean the door gasket with a damp cloth to remove food particles and other debris. Also clean the door seal, located inside the dishwasher at the bottom of the door.

Wash Cycle Information

NOTE: To save energy, this dishwasher has a “Smart Control” that automatically adjusts the cycle based on soil loads and incoming water temperature. The “Smart Control” makes decisions that can cause the cycle time and water usage to adjust intermittently. The cycle times listed in the Use and Care manual are based on normal soil loads and 120°F incoming water and will vary based on your actual conditions.

See the Cycles Chart to determine the cycles available for your specific model.

NOTE: On select models, the Half Load feature will reduce the water

consumption by approximately 30 percent in the Power Scrub Plus, Regular, and Auto Wash cycles. The ECO option may be selected for the Power Scrub Plus, Auto, Regular and Delicate cycles on select models. This reduces energy consumption approximately 10% due to lower main wash and final rinse temperatures, but extends cycle length 5-10 minutes to maintain drying performance and the water usage will be unmodified in comparison to the normal program cycles.





THE NSF SYMBOL

A dishwasher or a dishwasher cycle that has the NSF symbol has been certified by the NSF International to meet very strict requirements of wash time and water temperature to ensure dishware and kitchenware sanitization. These requirements are explained in the document NSF/ANSI 184, Residential Dishwashers. More information on NSF Certification is available at the NSF website, <http://www.nsfconsumer.org/home/appliances.asp>.

Your dishwasher is NSF certified. The dishwasher cycles that are NSF certified are shown in the following chart. When these cycles are complete, the “Sanitized” indicator on your dishwasher control panel will illuminate.

NOTE: If your household water supply is too hot, your dishwasher’s heating time may be reduced and the “Sanitized” light or symbol may not illuminate. Your Dishwasher Installation Manual has information on the recommended temperature for your household hot water supply.

Cycle Data

				Regular Wash	Delicate/Economy*	Quick Wash	Rinse & Hold*
	Cycle Time (in minutes)	130	105-125	95-119	80	30	9
Water Consumption in gallons	Minimum	6.8	3.6	2.3	3.0	3.0	1.0
	Maximum	6.8	6.5	5.4	3.0	3.0	1.0
Water Consumption in liters	Minimum	25.6	13.6	8.7	11.3	11.3	4.0
	Maximum	25.6	24.6	20.5	11.3	11.3	4.0
Wash Temp °F		160°	130°-150°	122°-131°	122°	113°	Incoming
Rinse Temp °F		156°	156°	149°-156°	156°	122°	Incoming

*Select Models - refer to Cycle Chart

Half Load Function

Cycle Time (in minutes)	110	99-110	90-110	75	Not Available
Water Consumption (l)	17.9	10.5-15.9	8.7-15.9	10.9	
Water Consumption (gal)	4.7	2.8- 4.2	2.3- 4.2	2.9	

Self Help

Dishwashers may occasionally exhibit problems that are unrelated to a malfunction of the dishwasher itself. The following information may help you with a dishwasher problem without involving a repair professional.

Problem	Cause	Action
Dishwasher does not start	<ol style="list-style-type: none"> 1. Door may not be properly latched. 2. Unit may not be turned on. 3. Unit not reset or previous cycle not completed. 4. Delay start engaged. 5. Interruption of electrical power supply to dishwasher or blown fuse. 6. Child lock activated (select models). 7. The door may have been closed without first selecting a cycle. 8. Water supply may not be turned on. 	<ol style="list-style-type: none"> 1. Shut the door completely. 2. Press the main power switch to turn unit on. 3. To reset, refer to "Canceling or changing the cycle" section in this manual. 4. To reset, refer to "Delay Start" section in this manual. 5. Check circuit breaker. 6. Deactivate the child lock. Refer to "Child Lock" section in this manual if applicable. 7. Select a cycle and close the door. 8. Check and turn on water supply.
Dishwasher beeping (end of cycle signal)	<p>Default factory settings alert the customer that the cycle has completed by beeping. This feature can be deactivated if so desired.</p>	<p>To adjust the volume or deactivate, refer to "Cycle Completion Signal" section in this manual.</p>
Display does not illuminate or console lights are not on	<ol style="list-style-type: none"> 1. A fuse may have been blown or circuit breaker tripped. 2. Door not closed or latched. <p><i>Note: For models with controls on the top portion of the door, the display only illuminates when the door is opened and controls are visible.</i></p>	<ol style="list-style-type: none"> 1. Check the fuse or circuit breaker box and replace the fuse or reset the breaker if necessary. 2. Ensure that door is properly latched and completely closed.
Dishwasher seems to run a long time	<ol style="list-style-type: none"> 1. Incoming water is not warm enough. 2. Cycle time can vary due to soil and water conditions. 3. Rinse agent dispenser is empty. 4. Dishwasher connected to cold water supply. <p><i>Note: Refer to "Cycle Chart Data" section in this manual for typical cycle length.</i></p>	<ol style="list-style-type: none"> 1. Before starting a cycle, run hot water faucet at the sink nearest to the dishwasher. 2. Sensors in the dishwasher automatically increase the cycle time to ensure a good wash when heavy soil is detected. 3. Add rinse agent. 4. Verify dishwasher is connected to hot water supply plumbing.
Dishes aren't getting clean enough	<ol style="list-style-type: none"> 1. Spray arm movement is obstructed. 2. Spray arm nozzles clogged. 3. Improper use of detergents. 4. Filters could be clogged. 5. Dishes are nested or loaded too close together. 6. Selected wash cycle is not suitable for food soil conditions. 	<ol style="list-style-type: none"> 1. Ensure that spray arm movement is not blocked by hand rotating spray arms. 2. Remove the spray arms and clean according to "Check/Clean the Spray Arm Nozzles" in Care and Maintenance section of this manual. 3. Increase or decrease detergent depending on the water hardness. Refer to Table under "Adding Detergent and Rinse Agent". 4. Clean the filter. Refer to "Check/Clean the Filter System" under Care and Maintenance section of this manual. 5. Rearrange load such that water spray can reach all items in the dishwasher. See also "Preparing and Loading" section of this manual. 6. Refer to "Wash Cycle" section in Operating the Dishwasher section of this manual.

Problem	Cause	Action
Dishes are not getting dry enough	<ol style="list-style-type: none"> 1. Rinse agent dispenser is empty. (Rinse agent indicator is activated). 2. Improper loading of dishes. 3. Selected cycle does not include drying. <p><i>Note: Plastic or Teflon do not typically dry as completely as other items due to their inherent properties.</i></p>	<ol style="list-style-type: none"> 1. Add rinse agent. The use of rinse agent improves drying. 2. Rearrange load to ensure items are not nested. Refer also to the "Preparing and Loading" section of this manual. 3. Rinse and Hold setting does not include drying cycle. <p><i>Note: Select models offer an extra heating options to improve drying performance. Refer to "Wash Cycle options" under the Operating the Dishwasher section of this manual.</i></p>
Odor	<ol style="list-style-type: none"> 1. Food debris is present at the bottom of the dishwasher. 2. Food particles are present near the door seal. 3. Dishes left too long in unit before running a cycle. 4. Residual water is present at the bottom of the dishwasher. 5. Drain hose is obstructed. 	<ol style="list-style-type: none"> 1. Remove the filters and clean according to the "Check/Clean the Filter System" section of this manual. 2. Refer to "Clean the Door Gasket and Door Seal" in the Care and Maintenance section of this manual . 3. Run a Rinse/Hold cycle if you do not intend to immediately wash the dishes. 4. Ensure the unit has completely drained from the last cycle. Refer to the "Canceling or changing the cycle" section of this manual. 5. Remove any obstructions from the drain hose by calling qualified personnel. <p><i>Note: If odor still persists, run the Normal/Regular cycle until it flushes and interrupt the cycle and place an 8 oz. cup of distilled white vinegar solution on the top rack and then finish the cycle.</i></p>
Dishwasher not filling with water	<ol style="list-style-type: none"> 1. Restriction in the water supply system. 2. Previous wash cycle was not completed. 3. Delay-start is active. 	<ol style="list-style-type: none"> 1. Ensure that the water supply valve (typically located under kitchen sink) is open and check that the water supply line has no kinks and clogs. 2. Refer to the "Canceling or changing the cycle" section of this manual. 3. Cancel the delay-start or wait until delay-start time completes (times out). Refer to the "Delay Start" section of this manual.
Water Leaks	<ol style="list-style-type: none"> 1. Suds 2. Door seal could be pulled away from track. 3. Condensation vent is blocked. 4. Improper installation. 	<ol style="list-style-type: none"> 1. Wrong type of detergent results in suds and leaks. Use only dishwasher detergents. If suds still persist, then add one tablespoon of vegetable oil at the bottom of the dishwasher and run the desired cycle. 2. Ensure that door seal is in the track. 3. Ensure that condensation vent is not blocked. 4. Have proper installation verified by qualified personnel (water supply, drain system, leveling, plumbing).
Tub stains	<ol style="list-style-type: none"> 1. Stains on the dishwasher interior are due to hardness of water. 2. Silverware in contact with tub. 	<ol style="list-style-type: none"> 1. Concentrated Lemon juice can reduce the build up of hard water stains. Run a normal cycle until it flushes and interrupt the cycle and then place an 8 oz. cup of the concentrated lemon solution on the top rack and finish the cycle. This can be done periodically to avoid build up. 2. Ensure that the silverware does not make contact with the tub while running a cycle.

Problem	Cause	Action
Streaks on glassware or residue on the dishes	Incorrect rinse agent setting.	Depending on the hardness of water, adjust the rinse agent dispenser. Refer to "Adding Detergent and Rinse Agent" section in this manual for adjustment.
Fascia panel discolored or marked	Abrasive cleaner used.	Use mild detergents with soft damp cloth.
Noise during wash cycle	The dishes may not be arranged properly.	Water circulation sound is normal, but if you suspect items are banging into each other or into the spray arms, refer to the "Preparing and Loading" section of this manual for optimal arrangement.
Detergent dispenser cover will not shut	<ol style="list-style-type: none"> 1. Improper operation of detergent cover. 2. Previous cycle has not been finished, reset, or cycle was interrupted. 	<ol style="list-style-type: none"> 1. Refer to "Adding Detergent and Rinse Aid" section of this manual for instructions on opening and closing the dispenser. 2. Refer to the "Canceling or changing the cycle" section of this manual.
Unable to select desired cycle	Previous cycle has not finished.	Refer to the "Canceling or changing the cycle" section of this manual.

Customer Service

Your Bosch dishwasher requires no special care other than that described in the Care and Maintenance section. If you are having a problem with your dishwasher, before calling for service please refer to the Self Help section. If service is necessary, contact your dealer or installer or an authorized service center. **Do not attempt to repair the appliance yourself.** Any work performed by unauthorized personnel may void the warranty.

If you are having a problem with your Bosch dishwasher and are not pleased with the service you have received, please take the following steps (in the order listed below) until the problem is corrected to your satisfaction:

1. Contact your installer or the Bosch Authorized Service Contractor in your area.
2. Contact customer service through our website, www.boschappliances.com.
3. Write us at the address below:
BSH Home Appliances, Corporation
5551 McFadden Avenue
Huntington Beach, CA 92649
4. Call us at 1-800-944-2904.

Please be sure to include your model information listed below as well as an explanation of the problem and the date it originated.

You will find the model and serial number information on the label located on the right edge of the dishwasher door as shown in Figure 32.

Also, if you are writing, please include a daytime phone number where you can be reached.

Please make a copy of your invoice and keep it with this manual. The customer must show proof of purchase to obtain warranty service.

Your Model Information:

- Model Number _____
- Serial Number _____
- Date Purchased _____
- Date Installed _____

CAUTION
Removing any cover or pulling the dishwasher from the cabinet can expose hot water connections, electrical power and sharp edges or points.



Figure 25

Model and Serial Number Label

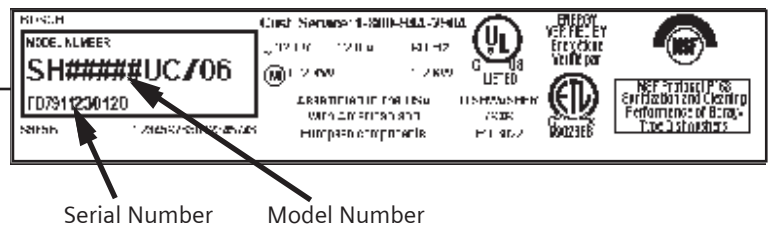

Statement of Limited Product Warranty

Bosch Dishwashers

What this Warranty Covers & Who it Applies to: The limited warranty provided BSH Home Appliances (“Bosch”) in this Statement of Limited Product Warranty applies only to Bosch dishwashers (“Product”) sold to you, the first using purchaser, provided that the Product was purchased: (1) for your normal, household (non-commercial) use, and has in fact at all times only been used for normal household purposes; (2) new at retail (not a display, “as is”, or previously returned model), and not for resale, or commercial use; and (3) within the United States or Canada, and has at all times remained within the country of original purchase. The warranties stated herein apply only to the first purchaser of the Product and are not transferable.

- Please make sure to return your registration card; while not necessary to effectuate warranty coverage, it is the best way for Bosch to notify you in the unlikely event of a safety notice or product recall.

How Long the Warranty Lasts: Bosch warrants that the Product is free from defects in materials and workmanship for a period of three hundred sixty five (365) days (i.e., 1 year) from the date of purchase. The foregoing timeline begins to run upon the date of purchase, and shall not be stalled, tolled, extended, or suspended, for any reason whatsoever. Labor and shipping costs are included in this basic coverage.

Extended Limited Warranty: Bosch also provides these additional limited warranties:

- **2 Year Limited Warranty:** Bosch will repair or replace any component that proves to be defective in materials or workmanship (excludes labor charges).
- **5 Year Limited Warranty on Electronics:** Bosch will repair or replace any Bosch microprocessor or printed circuit board if it proves to be defective in materials or workmanship (excludes labor charges).
- **5 Year Limited Warranty on Dish Racks:** Bosch will replace the upper or lower dish rack (excluding rack components), if the rack proves defective in materials or workmanship (excludes labor charges).
- **Lifetime Warranty against Stainless Steel Rust Through:** Bosch will replace your dishwasher with the same model or a current model that is substantially equivalent or better in functionality, if the inner liner should rust through (excludes labor charges). Bosch will replace the stainless steel door if the door should rust through (excludes labor charges).

The foregoing timeline begins to run upon the date of purchase, and shall not be stalled, tolled, extended, or suspended, for any reason whatsoever.

Repair/Replace as Your Exclusive Remedy: During this warranty period, Bosch or one of its authorized service providers will repair your Product without charge to you (subject to certain limitations stated herein) if your Product proves to have been manufactured with a defect in materials or workmanship. If reasonable attempts to repair the Product have been made without success, then Bosch will replace your Product (upgraded models may be available to you, in Bosch’s sole discretion, for an additional charge). All removed parts and components shall become the property of Bosch at its sole option. All replaced and/or repaired parts shall assume the identity of the original part for purposes of this warranty and this warranty shall not be extended with respect to such parts. Bosch’s sole liability and responsibility hereunder is to repair manufacturer-defective Product only, using a Bosch-authorized service provider during normal business hours. For safety and property damage concerns, Bosch highly recommends that you do not attempt to repair the Product yourself, or use an un-authorized servicer; Bosch will have no responsibility or liability for repairs or work performed by a non-authorized servicer. If you choose to have someone other than an authorized service provider work on your Product, **THIS WARRANTY WILL AUTOMATICALLY BECOME NULL AND VOID.** Authorized service providers are those persons or companies that have been specially trained on Bosch products, and who possess, in Bosch’s opinion, a superior reputation for customer service and technical ability (note that they are independent entities and are *not* agents, partners, affiliates or representatives of Bosch). Notwithstanding the foregoing, Bosch will not incur any liability, or have responsibility, for the Product if it is located in a remote area (more than 100 miles from an authorized service

provider) or is reasonably inaccessible, hazardous, threatening, or treacherous locale, surroundings, or environment; in any such event, if you request, Bosch would still pay for labor and parts and ship the parts to the nearest authorized service provider, but you would still be fully liable and responsible for any travel time or other special charges by the service company, assuming they agree to make the service call.

Out of Warranty Product: Bosch is under no obligation, at law or otherwise, to provide you with any concessions, including repairs, pro-rates, or Product replacement, once this warranty has expired.

Warranty Exclusions: The warranty coverage described herein excludes all defects or damage that are not the direct fault of Bosch, including without limitation, one or more of the following: (1) use of the Product in anything other than its normal, customary and intended manner (including without limitation, any form of commercial use, use or storage of an indoor product outdoors, use of the Product in conjunction with air or water-going vessels); (2) any party’s willful misconduct, negligence, misuse, abuse, accidents, neglect, improper operation, failure to maintain, improper or negligent installation, tampering, failure to follow operating instructions, mishandling, unauthorized service (including self-performed “fixing” or exploration of the appliance’s internal workings); (3) adjustment, alteration or modification of any kind; (4) a failure to comply with any applicable state, local, city, or county electrical, plumbing and/or building codes, regulations, or laws, including failure to install the product in strict conformity with local fire and building codes and regulations; (5) ordinary wear and tear, spills of food, liquid, grease accumulations, or other substances that accumulate on, in, or around the Product; and (6) any external, elemental and/or environmental forces and factors, including without limitation, rain, wind, sand, floods, fires, mud slides, freezing temperatures, excessive moisture or extended exposure to humidity, lightning, power surges, structural failures surrounding the appliance, and acts of God. In no event shall Bosch have any liability or responsibility whatsoever for damage to surrounding property, including cabinetry, floors, ceilings, and other structures or objects around the Product. Also excluded from this warranty are scratches, nicks, minor dents, and cosmetic damages on external surfaces and exposed parts; Products on which the serial numbers have been altered, defaced, or removed; service visits to teach you how to use the Product, or visits where there is nothing wrong with the Product; correction of installation problems (you are solely responsible for any structure and setting for the Product, including all electrical, plumbing or other connecting facilities, for proper foundation/flooring, and for any alterations including without limitation cabinetry, walls, floors, shelving, etc.); and resetting of breakers or fuses.

TO THE EXTENT ALLOWED BY LAW, THIS WARRANTY SETS OUT YOUR EXCLUSIVE REMEDIES WITH RESPECT TO PRODUCT, WHETHER THE CLAIM ARISES IN CONTRACT OR TORT (INCLUDING STRICT LIABILITY, OR NEGLIGENCE) OR OTHERWISE. THIS WARRANTY IS IN LIEU OF ALL OTHER WARRANTIES, WHETHER EXPRESS OR IMPLIED. ANY WARRANTY IMPLIED BY LAW, WHETHER FOR MERCHANTABILITY OR FITNESS FOR A PARTICULAR PURPOSE, OR OTHERWISE, SHALL BE EFFECTIVE ONLY FOR THE PERIOD THAT THIS EXPRESS LIMITED WARRANTY IS EFFECTIVE. IN NO EVENT WILL THE MANUFACTURER BE LIABLE FOR CONSEQUENTIAL, SPECIAL, INCIDENTAL, INDIRECT, “BUSINESS LOSS”, AND/OR PUNITIVE DAMAGES, LOSSES, OR EXPENSES, INCLUDING WITHOUT LIMITATION TIME AWAY FROM WORK, HOTELS AND/OR RESTAURANT MEALS, REMODELLING EXPENSES IN EXCESS OF DIRECT DAMAGES WHICH ARE DEFINITELY CAUSED EXCLUSIVELY BY BOSCH, OR OTHERWISE. SOME STATES DO NOT ALLOW THE EXCLUSION OR LIMITATION OF INCIDENTAL OR CONSEQUENTIAL DAMAGES, AND SOME STATES DO NOT ALLOW LIMITATIONS ON HOW LONG AN IMPLIED WARRANTY LASTS, SO THE ABOVE LIMITATIONS MAY NOT APPLY TO YOU. THIS WARRANTY GIVES YOU SPECIFIC LEGAL RIGHTS, AND YOU MAY ALSO HAVE OTHER RIGHTS WHICH VARY FROM STATE TO STATE. No attempt to alter, modify or amend this warranty shall be effective unless authorized in writing by an officer of BSH.

How to Obtain Warranty Service: TO OBTAIN WARRANTY SERVICE FOR YOUR PRODUCT, YOU SHOULD CONTACT THE NEAREST BOSCH AUTHORIZED SERVICE CENTER, OR CALL 800-944-2904, or write Bosch at: BSH Home Appliances - 5551 McFadden Avenue, Huntington Beach, CA 92649 /

Félicitations et merci de Bosch !

Merci d'avoir choisi un lave-vaisselle Bosch. Vous avez rejoint les nombreux consommateurs qui exigent un rendement supérieur et silencieux de leur lave-vaisselle.

Ce guide a été écrit avec sécurité et côté pratique en tête et l'information contenue ici est importante. Nous recommandons fortement de lire ce guide avant d'utiliser ce lave-vaisselle la première fois.

Pour en connaître plus sur ce lave-vaisselle et les accessoires disponibles ainsi que les autres appareils Bosch de haute qualité, visitez notre site : www.boschappliances.com.

Vous pouvez communiquer avec nous pour tout commentaire et toute question en téléphonant au **1.800.944.2904** ou en écrivant à :

BSH Home Appliances, Corp.

5551 McFadden Avenue

Huntington Beach, CA 92649

Merci !

INSTRUCTIONS IMPORTANTES DE SÉCURITÉ	24
Composants du lave-vaisselle	25
Caractéristiques et options du lave-vaisselle	26
Matériaux	27
Préparation et chargement de la vaisselle	28-29
Préparation	28
Chargement.....	29
Ajout de détergent et d'agent de rinçage	30
Fonctionnement du lave-vaisselle.....	31-34
Les cycles et les options de lavage	31
Séchage de la vaisselle	32-33
Déchargement.	34
Entretien.....	35-37
Information sur le cycle de lavage/hygiénique.....	37-38
Aide.....	39-41
Service à la clientèle.....	42
Énoncé de garantie	43

⚠ Instructions de sécurité importantes-Conservé ces Instructions ⚠

NOTICE

Ne jamais utiliser des produits nettoyants à vapeur dans le lave-vaisselle. Le fabricant n'est pas responsable des dommages ou conséquences possible.

Ne jamais utiliser des produits chimiques pour nettoyer le lave-vaisselle. Certains produits contenant du chlore peuvent endommager le lave-vaisselle et poser un risque pour la santé.

Il est recommandé que l'utilisateur se familiarise avec la marche à suivre d'arrêt de l'alimentation en eau entrante ainsi que de l'alimentation électrique. Voir les instructions d'installation ou communiquer avec l'installateur pour plus de détails.

AVERTISSEMENT

Une mauvaise utilisation du lave-vaisselle peut causer des blessures ou la mort. Ne pas utiliser d'une façon autre que celle couverte dans ce guide ou à d'autres fins que celles expliquées dans les pages suivantes.

Des dommages aux produits et/ou des blessures peuvent résulter à cause d'un technicien non qualifié ou par des pièces de rechange non d'origine. Toute réparation doit être effectuée par un technicien qualifié utilisant seulement des pièces de rechange d'origine.

Il peut en résulter un choc électrique ou un incendie si l'alimentation électrique du lave-vaisselle indiquée dans ce guide est inadéquatement installée ou si le lave-vaisselle n'est pas adéquatement mis à la terre. Ne pas utiliser le lave-vaisselle si l'on n'est pas certain que l'alimentation électrique a été effectuée correctement ou que la mise à la terre est adéquate.

AVERTISSEMENT : Pour réduire le risque d'incendie, de choc électrique ou de blessures sérieuses, observer ce qui suit :

- Cet appareil doit être mis à la terre sur un système de câblage permanent ou un connecteur de mise à la terre d'équipement doit être acheminé avec des connecteurs de circuit et branché sur un fil ou une borne mis à la terre du lave-vaisselle. Voir les instructions d'installation comprises avec le lave-vaisselle pour plus de détails concernant les exigences électriques.
- Utiliser le lave-vaisselle seulement pour l'usage auquel il est destiné, qui est de laver la vaisselle et articles de cuisine.
- Les lave-vaisselle sont dotés d'un guide contenant **les instructions d'installation et d'utilisation et d'entretien**. Lire et comprendre toutes les instructions avant d'utiliser le lave-vaisselle.
- Utiliser seulement du détergent et de l'agent de rinçage recommandés pour l'utilisation avec lave-vaisselle et les conserver hors de la portée des enfants.
- Au moment de charger des articles à laver :
 - Placer les articles affûtés de façon à ne pas endommager le joint.
 - Charger les couteaux et autres articles affûtés, LES MANCHES VERS LE HAUT, pour réduire le risque de blessures.
- Ne pas laver d'articles en plastique à moins qu'ils ne portent la marque «va au lave-vaisselle» ou l'équivalent. Pour ceux qui ne portent pas de marque, vérifier les recommandations du fabricant.
- Ne pas actionner le lave-vaisselle tant que tous les panneaux ne sont pas en place.
- Ne pas jouer avec ni outrepasser les contrôles et les verrouillages.
- Ne pas abuser, s'asseoir, ni se tenir debout sur la porte ou les paniers du lave-vaisselle.
- Pour réduire le risque de blessure, ne pas laisser les enfants jouer dans ou avec le lave-vaisselle.
- Lorsque les enfants sont suffisamment âgés pour actionner l'appareil, il incombe aux parents ou tuteur légal de s'assurer de montrer les instructions à des fins d'utilisation sécuritaire.
- Dans certains cas, de l'hydrogène peut se produire dans un système d'eau chaude qui n'a pas été utilisé pendant plus de 2 semaines. L'hydrogène est un gaz explosif. Avant d'utiliser un lave-vaisselle branché sur un système d'eau chaude non utilisé pendant plus de 2 semaines, ouvrir tous les robinets d'eau chaude et laisser couler l'eau quelques minutes. Ceci relâche tout hydrogène accumulé. Puisqu'il s'agit d'un gaz explosif, ne pas fumer ni utiliser de flamme nue pendant ce temps.
- Enlever la porte de l'appareil si l'on enlève un ancien lave-vaisselle pour le jeter.
- Pour éviter des dommages au plancher et de la moisissure, ne pas laisser des zones mouillées autour et sous le lave-vaisselle.
- Protéger le lave-vaisselle des éléments. Protéger contre le gel afin d'éviter tout dommage à la soupape de remplissage. Les dommages causés par le gel ne sont pas couverts par la garantie.
- Au moment de jeter un vieil appareil, s'assurer de retirer la porte ou désactiver le loquet.

Composants du lave-vaisselle

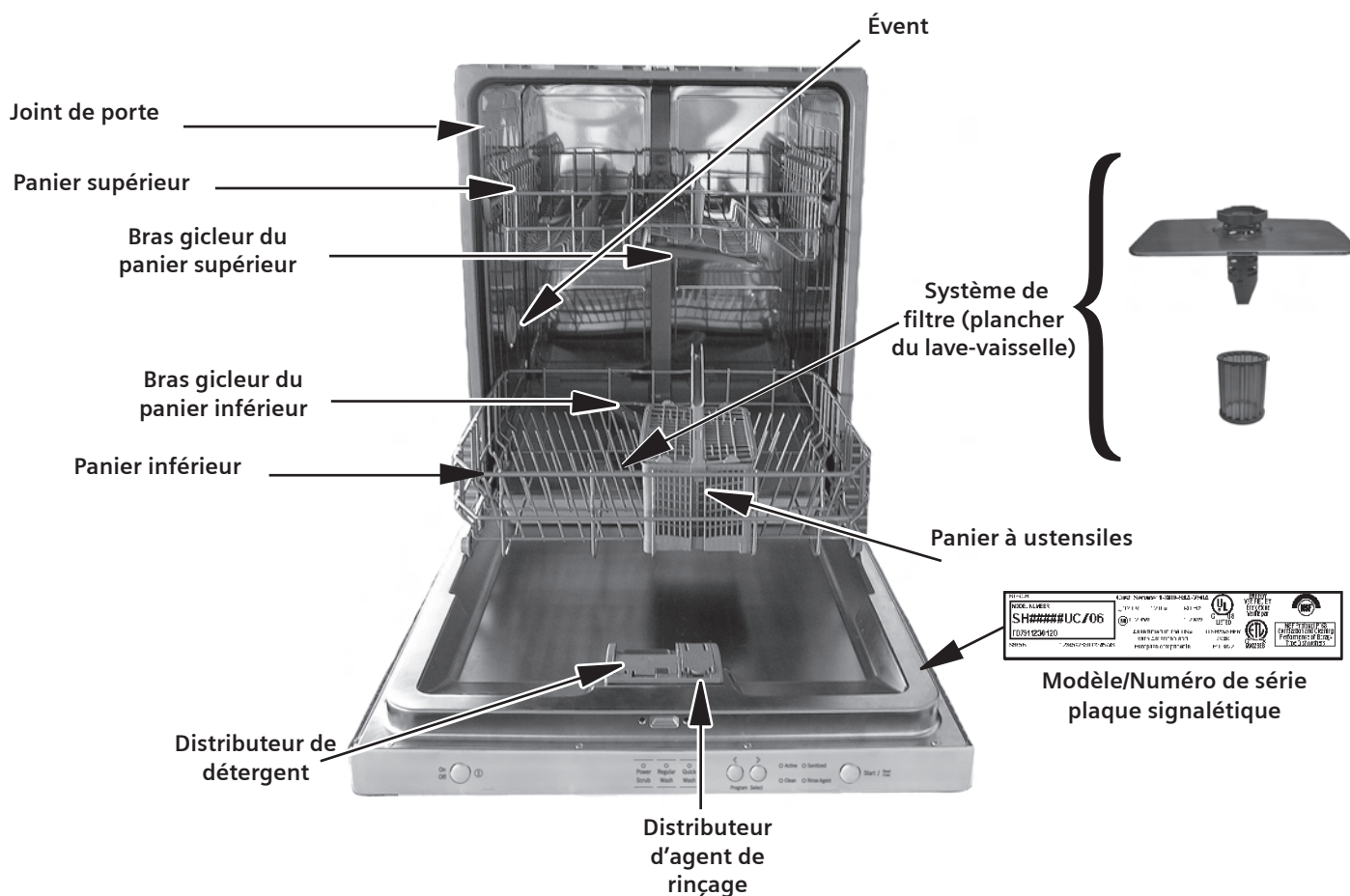

Caractéristiques et options du lave vaisselle

Système de réduction de bruit: Un système de moteur à deux pompes, Suspension Motor™, et la triple isolation rendent ce lave-vaisselle le plus silencieux en Amérique du Nord.

Paniers enduits de nylon: élimine les coupures et accrocs ; garantis 5 ans.

Chauffe-eau Flow-Through™: chauffe l'eau jusqu'à une température de 161 °F.

Séchage par condensation: un rinçage final à haute température, cuve en acier inoxydable à basse température, action de l'agent de rinçage pour un séchage hygiénique, énergétique et économique.

Système de filtre Tripler: trois filtres assurent une distribution d'eau propre et protégeant la pompe principale et celle de vidage des objets étrangers.

Caractéristiques et options du lave vaisselle

Modèle	SHX3AM	SHE5AM	SHE4AM02	SHE4AM12
Design de panneau de contrôle	Contrôles supérieurs dissimulés	Contrôles avants exposés	Contrôles avants exposés	Contrôles avants exposés
Signal de fin de cycle audible	oui	non	non	non
Voyant de propreté	oui	non	oui	oui
Voyant de remplissage	oui	oui	oui	oui
Voyant hygiénique	oui	oui	oui	oui
Dents rabattables du panier supérieur	oui	oui	oui	oui
Réglage de la hauteur du panier supérieur	non	oui	non	oui
Verrouillage enfant sécuritaire	non	oui	oui	oui
Panier à utensiles	standard	flexible	standard	standard
Abaisser les dents du panier	non	oui	non	non
Demi Chargement	non	oui	non	oui
Le supplément Sèche la Chaleur	oui	oui	oui	oui
OPTIDRY™	non	oui	non	non

Matériaux

REMARQUE: avant d'utiliser le lave-vaisselle la première fois, vérifier l'information ci-dessous. Certains articles ne conviennent pas au lave-vaisselle et devraient être lavés à la main. Communiquer avec le fabricant de l'article en cas d'incertitude quant à savoir si un article va au lave-vaisselle ou non.

Recommandés

Aluminium: l'aluminium anodisé coloré peut s'estomper avec le temps. Les minéraux dans l'eau peuvent causer des taches ou noircir l'aluminium. Ceci peut habituellement être enlevé à l'aide d'un tampon en laine d'acier savonneux.

Porcelaine, cristal, faïence: certains articles peints à la main peuvent se décolorer, pâlir ou tacher. Laver à la main. Positionner la verrerie de façon à ce qu'elle ne s'entrechoque pas avec les autres pièces pendant le lavage.

Verre: les verres de lait peuvent jaunir.

Enduits non adhésifs: appliquer une légère couche d'huile végétale légère sur les surfaces antiadhésives après le séchage.

Plastique: s'assurer que les articles peuvent aller au lave-vaisselle.

Acier inoxydable, argent fin, argent plaqué: pour éviter la corrosion, placer les articles fabriqués de différents métaux de façon à ce qu'ils n'entrent pas en contact les uns avec les autres.

Non recommandé

Acrylique: des craquelures peuvent survenir.

Pièces collées: les adhésifs qui relient les joints comme du plastique, bois, os, cuivre, étain, etc. peuvent se défaire.

Ustensiles avec manches en os: les manches peuvent se détacher.

Fer: rouillera. Laver à la main et assécher immédiatement.

Articles n'allant pas au lave-vaisselle: le lave-vaisselle est destiné à des fins de nettoyage de vaisselle et accessoires de cuisine standard SEULEMENT.

Étain, laiton, bronze: l'étain ternit. Laver à la main et assécher immédiatement.

Fer blanc: rouillera. Laver à la main et assécher immédiatement.

Bois: les bols, ustensiles et manches en bois peuvent craqueler, se voiler et perdre leur fini.

Préparation et chargement du lave-vaisselle

Préparation

Ne pas prélever les articles dont les taches ne sont pas tenaces. Enlever les grosses particules, os, graines, cure-dents et graisse excessive. Les articles ayant des taches tenaces ou graisseuses requièrent un trempage.

Chargement

Vérifier la rubrique Matériaux dans ce guide pour s'assurer que les articles vont au lave-vaisselle.

Charger seulement des articles allant au lave-vaisselle. Les placer dans les paniers de façon à ce que bols et casseroles soient face vers le bas. Éviter d'empiler et les points de contact entre la vaisselle. Séparer les articles de métal différent.

Chargement du panier supérieur

Les figures 1 et 2 montrent une charge de 10 et 12 couverts dans le panier supérieur.

REMARQUE : s'assurer que les articles ne dépassent pas des paniers, ce qui peut obstruer les bras gicleurs.

ATTENTION

Pour éviter tout dommage au lave-vaisselle, ne pas charger des articles tels produits en papier, sacs de plastique, matériels d'emballage ou tout autre article que de la vaisselle ou des articles de cuisine. Charger seulement de la vaisselle ou des ustensiles de cuisine dans le lave-vaisselle.

Figure 1

Panier supérieur à 10 couverts

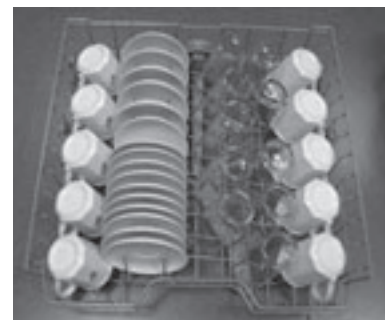

Figure 2

Panier supérieur à 12 couverts

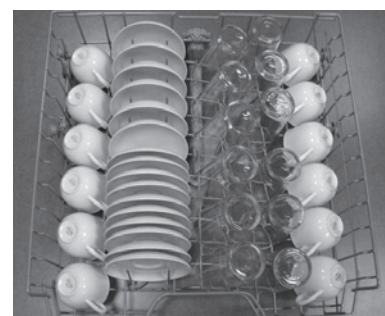

Figure 3

Panier inférieur à 10 couverts



Figure 4

Panier inférieur à 12 couverts

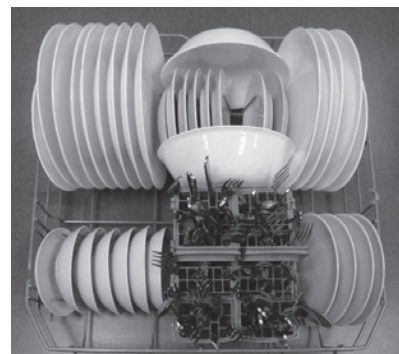

Figure 5



Accessoires du panier supérieur

Dents rabattables

Rabattre les dents pour faciliter le chargement dans certains cas. Saisir les dents, dégager des encoches et replier vers le bas. Lorsque le panier supérieur est chargé, le pousser au fond du lave-vaisselle.

REMARQUE: au moment de pousser le panier supérieur dans le lave-vaisselle, le pousser jusqu'au fond de la cuve afin que le bras gicleur supérieur se branche sur l'alimentation en eau à l'arrière de la cuve. Ne pas pousser le panier supérieur avec la porte.

Hauteur réglable (certains modèles)

Enlever le panier vide en le tirant hors du lave-vaisselle jusqu'à ce qu'il puisse être soulevé, figure 5. Tirer le panier vers l'extérieur et le haut pour libérer les roulettes des guides. Réinsérer le panier avec l'autre jeu de roulettes sur les guides, figure 6.

Chargement du panier inférieur

Placer les grands articles dans le panier inférieur. Charger les casseroles et les bols à l'envers. Les figures 3 et 4 montrent une charge mixte dans le panier inférieur. Ne pas obstruer l'évent du côté gauche de la cuve, figure 7.

Dents rabattables du panier inférieur

Rabattre les dents pour faciliter le chargement dans certains cas. Saisir les dents et les abaisser.

Chargement du panier à ustensiles

REMARQUE: le dessus du panier à ustensiles peut être abaissé pour accommoder de grands objets ou de forme variée.

Le dessus du panier à ustensiles abaissé, charger ce panier suivant le modèle suggéré aux figures 8 (panier standard) et 9 (panier flexible). Placer les couteaux avec le manche vers le haut ; fourchettes et cuillères avec le manche vers le bas.

Si de gros objets ou de forme variée doivent être placés dans le panier à ustensiles avec le dessus relevé, charger les articles de façon à ce qu'ils ne soient pas les uns sur les autres. Charges les couteaux et ustensiles affûtés avec le manche vers le haut.

Figure 6

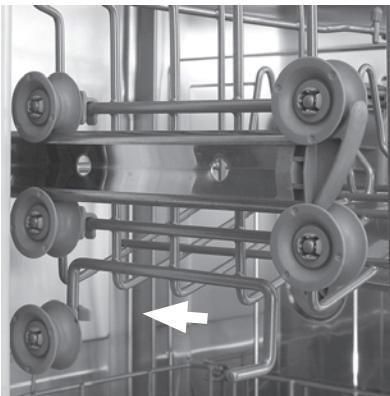
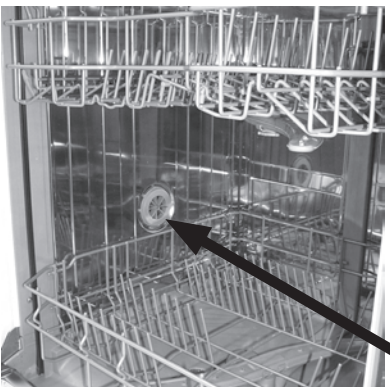

Figure 7



Ne pas obstruer l'évent

ATTENTION

Les pointes affûtées et couteaux peuvent causer des blessures graves. Charger ces articles la pointe vers le bas. Ne pas laisser les enfants jouer ou manipuler les ustensiles affûtés.

Panier à ustensiles standard

Ce panier s'ajuste au centre avant du panier inférieur.

Panier à ustensiles flexible

Ce panier est conçu pour un maximum de flexibilité. Il se sépare sur la longueur donnant ainsi deux demies pouvant être placées de différentes positions dans le panier inférieur.

Pour séparer le panier flexible

1. Saisir le panier comme à la figure 10A. Faire glisser les 2 moitiés en direction opposée, figure 10A.
2. Séparer les 2 moitiés, figure 10B.

Certaines suggestions pour placer les 2 moitiés dans le panier inférieur sont données à la figure 11.

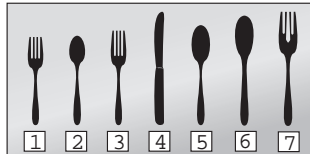
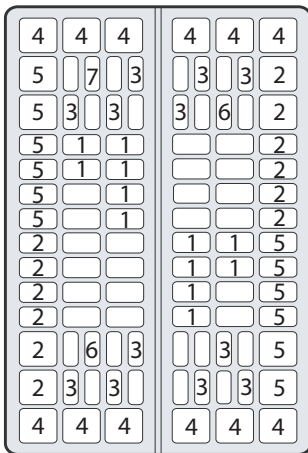
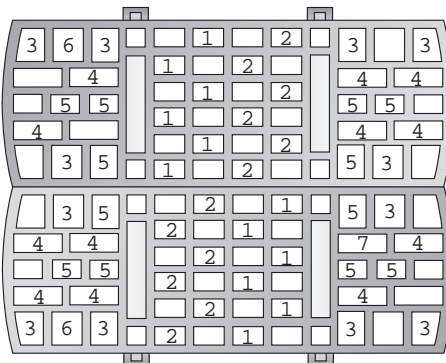

Figure 8



12 couverts
(certains modèles)

Figure 9



12 couverts
(certains modèles)

Figure 10

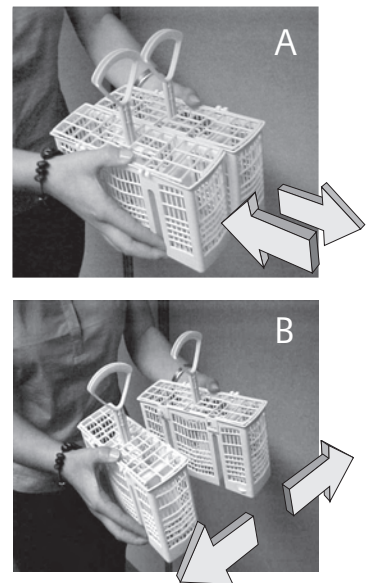
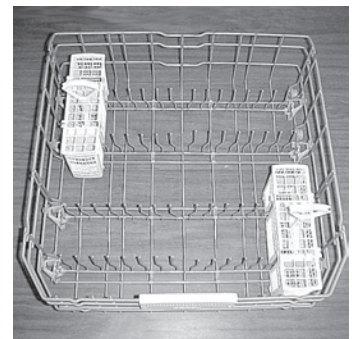
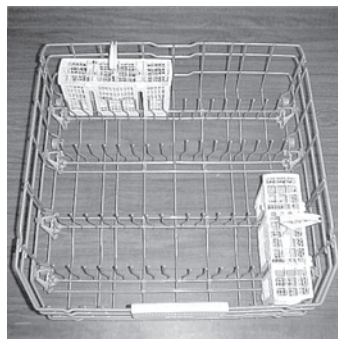
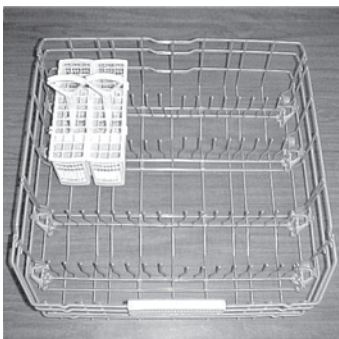

Figure 11



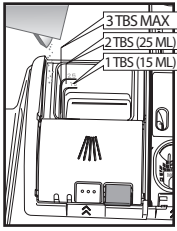
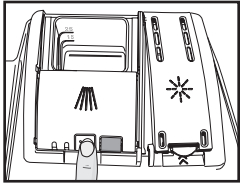

Figure 12

- 1 c. à table nettoie la plupart des charges
- 3 c. à table maximum, ne pas trop remplir
- Avec du détergent en tablette, le poser à plat pour éviter tout contact avec le couvercle

Utiliser du détergent en poudre frais pour de meilleurs résultats

Figure 13



Pour fermer

- Pour fermer, placer le doigt comme à la figure 13, faire glisser vers l'avant, puis presser jusqu'à ce qu'il y ait un CLIC

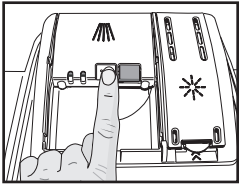
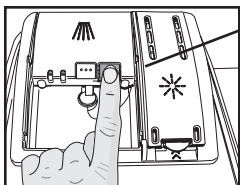

Figure 14



Pour ouvrir le couvercle

- Pousser le bouton

Figure 15

Toujours utiliser de l'agent de rinçage même si le détergent en contient

- Ajouter de l'agent de rinçage lorsque le voyant s'allume au panneau de contrôles
- Soulever la languette pour ouvrir

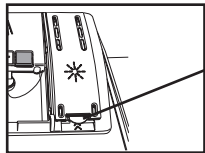
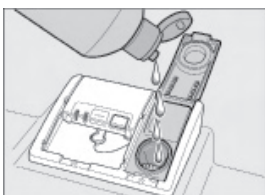

Figure 16



- Pour ajouter de l'agent de rinçage, verser dans l'ovale

Ajout de détergent et d'agent de rinçage

Distributeur

Utiliser seulement du détergent conçu pour lave-vaisselle. Pour de meilleurs résultats, utiliser du détergent en poudre.

NOTICE

Pour éviter tout dommage au lave-vaisselle, ne pas utiliser de détergent à vaisselle à la main.

Le lave-vaisselle utilise moins d'eau, alors il faut moins de détergent. Avec de l'eau douce, 1 cuillère à table (15 ml) de détergent nettoie la plupart des charges. Le distributeur de détergent est doté de lignes pour mesurer le détergent de 1 c. à table (15 ml) et 1,75 c. à table (25 ml). 3 c. à table (45 ml) de détergent remplissent complètement le distributeur.

ATTENTION

Pour éviter tout dommage au lave-vaisselle, ne pas ne pas trop utiliser de détergent si l'alimentation en eau est douce. Trop de détergent avec de l'eau douce cause des égratignures sur les verres.

REMARQUE: si l'on ne connaît pas la dureté de l'alimentation en eau, utiliser 15 ml de détergent. Augmenter la quantité au besoin jusqu'à la quantité minimale pour nettoyer la vaisselle et les ustensiles. Utiliser les lignes graduées dans le distributeur à détergent comme guide pour mesurer la quantité de détergent recommandée, tableau 1.

Cycle lavage	Unit	Type d'eau		
		Dure	Moyenne	Douce
Ré-curage plus	ml	45	45	25-45
	Tbsp	3	3	1.75 to 3
Lavage automatique	ml	25-45	25	15-25
	Tbsp	1.75 to 3	1.75	1 to 1.75
Lavage régulier	ml	25-45	25	15-25
	Tbsp	1.75 to 3	1.75	1 to 1.75
Lavage rapide	ml	25	15-25	15
	Tbsp	1.75	1 to 1.75	1
Rinçage et attente		Aucun	Aucun	Aucun

Remplir le distributeur de détergent

Remplir selon les recommandations données au tableau 1. (Voir la figure 12 pour plus de détails.)

Pour fermer, placer le doigt comme à la figure 13, faire glisser vers l'avant, puis presser jusqu'à ce qu'il y ait un clic.

Pour ouvrir, presser la languette de dégagement grise, figure 14

Agent de rinçage

Pour un séchage approprié, toujours utiliser de l'agent de rinçage, même si le détergent en contient.

Ajout d'agent de rinçage

Pour un séchage approprié, toujours utiliser de l'agent de rinçage, même si le détergent contient un agent de rinçage ou un additif de rinçage.

Distributeur d'agent de rinçage

Ouvrir le distributeur en soulevant la languette avec le pouce.

REMARQUE : si l'agent de rinçage est bas, un symbole figure à l'affichage à rebours ou un voyant s'allume (selon le modèle).

Ajouter l'agent de rinçage liquide dans le distributeur, figure 16, jusqu'à ce que le distributeur soit plein. Essuyer tout déversement.

REMARQUE : après avoir rempli le distributeur d'agent de rinçage, le voyant s'éteint après quelques minutes une fois la porte du lave-vaisselle fermée (certains modèles).

Cycles de lavage (voir le tableau)

Toujours s'assurer que la vaisselle est conçue pour les lave-vaisselle. Voir la rubrique Matériaux dans ce guide.

Récurage puissant plus

Pour nettoyer les articles avec taches ou aliments incrustés et tenaces ; trempage ou récurage à la main requis.

Lavage automatique (certains modèles)

Pour nettoyer les grosses charges ayant des taches peu tenaces.

Régulier

Pour nettoyer les grosses charges normalement sales.

Délicat/économique (certains modèles)

Pour la vaisselle et les ustensiles délicats et autres articles spéciaux. Toujours s'assurer que les articles sont conçus pour les lave-vaisselle. Consulter la rubrique Matériaux pour plus de détails. Le lavage à la main peut être préférable pour ces articles.

Lavage rapide

Pour nettoyer les articles peu sales.

Rinçage et attente

Permet de rincer les articles en attendant une charge pleine.

OPTIDRY™ (SHE5AM seulement)

Cette option détecte lorsque l'appareil est faible en agent de rinçage et augmente automatiquement le temps de séchage. Pour un meilleur rendement, toujours utiliser de l'agent de rinçage liquide,

	Cycles disponibles					
	Récurage plus	Lavage régulier	Lavage auto	Lavage rapide	Rinçage et attente	Délicat/économique
SHX3AM	X	X		X		
SHE5AM	X	X	X	X		X
SHE4AM0	X	X		X	X	
SHE4AM1	X	X	X	X		

même si le détergent contient un additif de séchage.

Demie charge (SHE5AM et SHE4AM1 seulement)

Pour les cycles récurage puissant plus, régulier, lavage automatique et délicat/économique, l'on peut réduire la consommation d'énergie et d'eau au moment de laver de petite charge, légèrement sale qui remplit environ la moitié du lave-vaisselle. Pour activer, sélectionner la touche demie charge en plus de la touche du cycle récurage puissant plus, régulier, lavage automatique ou délicat/économique.

Marche différée (non disponible pour SHX3AM0)

Cette option permet de retarder la mise en marche du lave-vaisselle.

Séchage

À la fin du cycle, le lave-vaisselle s'arrête et une période de séchage par condensation suit.

Décharger le lave-vaisselle

Vider le panier inférieur d'abord. Vider le(s) panier(s) à ustensiles. Ils s'enlèvent pour plus de facilité. Vider le panier supérieur.

FONCTIONNEMENT DU MODÈLE SHX3AM

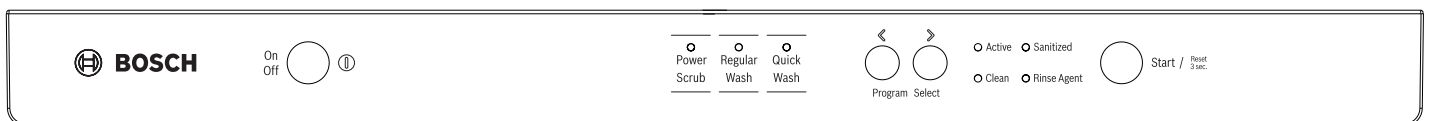

AVERTISSEMENT

Il y a des risques sérieux de brûlures si de l'eau chaude éclabousse hors du lave-vaisselle. **OUVRIR LA PORTE AVEC PRÉCAUTION pendant un cycle de lavage ou de rinçage. Ne pas ouvrir complètement la porte tant que les bruits d'eau n'ont pas cessé.**

Mise en marche :

- La porte doit être ouverte. Presser la touche marche-arrêt pour mettre l'appareil en circuit.
- Un des voyants de cycle de lavage clignote pour indiquer le mode

sélection du cycle de lavage.

- Presser la touche « < » ou « > » pour choisir le cycle de lavage désiré.
- Presser la touche MARCHE (le voyant du cycle de lavage désiré cesse de clignoter)
- Fermer la porte pour enclencher le cycle

Remarque : le voyant d'agent de rinçage s'allume si de l'agent de rinçage est requis.

Remarque : si la porte est fermée sans avoir pressé la touche marche, l'appareil émet un signal.

Annuler un cycle :

- Ouvrir la porte suffisamment pour exposer les contrôles. Attention aux éclaboussures d'eau !
- Presser et maintenir la touche MARCHE/REMISE jusqu'à ce que le voyant actif s'éteigne.
- Fermer la porte et attendre environ 1 minute pour que le lave-vaisselle se draine.
- Ouvrir la porte et presser la touche MARCHE-ARRÊT.
- L'on peut mettre un nouveau cycle en marche.

Réglage des options (quantité d'agent de rinçage, activation chaleur de séchage additionnelle, niveau de tonalité du signal de fin de cycle)

- La porte doit être ouverte. Presser la touche MARCHE-ARRÊT pour mettre l'appareil en circuit.
- Un des voyants de cycle de lavage clignote pour indiquer que l'on est en mode sélection de cycle de lavage.
- Pour passer en mode réglage options, presser et maintenir la touche >, puis presser et relâcher la touche MARCHE REMISE, puis relâcher la touche >.
- Le voyant propre s'allume et au moins un voyant clignote pour indiquer le mode réglage d'options.
- Presser la touche > pour choisir une option à régler.
 - o Si les voyants PROPRES et AGENT DE RINÇAGE clignotent, l'on peut régler la quantité d'agent de rinçage que l'appareil distribue.
 - o Si les voyants PROPRES et HYGIÉNIQUE clignotent, l'on peut mettre l'option chaleur de séchage additionnelle en ou hors circuit.
 - o Si les voyants PROPRES, HYGIÉNIQUE et AGENT DE RINÇAGE clignotent, l'on peut régler le niveau sonore du signal de fin de cycle.

Réglage de la quantité d'agent de rinçage

REMARQUE : si les verres ont des taches, il faut plus d'agent de rinçage ; s'ils ont des rayures, il en faut moins.

- Avec les voyants PROPRES et AGENT DE RINÇAGE clignotants.
- Presser la touche < pour changer la quantité d'agent de rinçage distribué.
- En pressant la touche <, l'on remarque le voyant de cycle de lavage qui s'allume.
 - o Si aucun voyant de cycle de lavage ne s'allume, le distributeur d'agent de rinçage est hors circuit.

- o Si un des voyants de cycle de lavage s'allume, le distributeur d'agent de rinçage est réglé pour distribuer la plus petite quantité d'agent de rinçage.
 - o Si deux des voyants de cycle de lavage s'allument, le distributeur d'agent de rinçage est réglé pour distribuer la quantité moyenne d'agent de rinçage.
 - o Si trois des voyants de cycle de lavage s'allument, le distributeur d'agent de rinçage est réglé pour distribuer la plus grande quantité d'agent de rinçage.
- Presser la touche MARCHE pour sauvegarder les réglages.

Chaleur de séchage additionnelle marche-arrêt

- Avec les voyants PROPRES et HYGIÉNIQUE clignotants.
 - Presser la touche < pour changer le réglage de la chaleur de séchage additionnelle.
 - En pressant la touche <, l'on remarque le voyant de cycle de lavage qui s'allume
 - o Si aucun voyant de cycle de lavage ne s'allume, la chaleur de séchage additionnelle est hors circuit.
 - o Si un voyant de cycle de lavage s'allume, la chaleur de séchage additionnelle est en circuit.
- Presser la touche MARCHE pour sauvegarder les réglages.

Réglage du niveau sonore du signal de fin de cycle

- Avec les voyants PROPRES, HYGIÉNIQUE et AGENT DE RINÇAGE clignotants.
 - Presser la touche < pour changer le niveau sonore du signal de fin de cycle.
 - En pressant la touche <, l'on remarque le voyant de cycle de lavage qui s'allume et le niveau sonore qui change.
 - o Si aucun voyant de cycle de lavage ne s'allume, il n'y a pas de tonalité. Le signal de fin de cycle est hors circuit.
 - o Si un des voyants de cycle de lavage s'allume, il y a une faible tonalité pour le signal de fin de cycle.
 - o Si deux des voyants de cycle de lavage s'allument, il y a une moyenne tonalité pour le signal de fin de cycle.
 - o Si trois des voyants de cycle de lavage s'allument, il y a une tonalité maximale pour le signal de fin de cycle.
- Presser la touche MARCHE pour sauvegarder les réglages.

FONCTIONNEMENT DU MODÈLE SHE5AM



⚠ AVERTISSEMENT

Il y a des risques sérieux de brûlures si de l'eau chaude éclabousse hors du lave-vaisselle. **OUVRIRE LA PORTE AVEC PRÉCAUTION pendant un cycle de lavage ou de rinçage. Ne pas ouvrir complètement la porte tant que les bruits d'eau n'ont pas cessé.**

Mise en marche :

- La porte doit être fermée. Presser la touche MARCHE-ARRÊT pour mettre l'appareil en circuit.
- L'affichage à rebours et un des voyants de cycle de lavage clignotent pour indiquer le mode sélection de cycle de lavage.
- Presser la touche < ou > pour choisir le cycle désiré.
- Si désiré, sélectionner DEMIE CHARGE ou MARCHE DIFFÉRÉE à ce point.
 - o En plus de la sélection du cycle de lavage, pour les petites charges légèrement sales, presser la touche DEMIE CHARGE.
 - o Pour différer la mise en marche du lave-vaisselle, presser la touche DIFFÉRÉ jusqu'à ce que la durée désirée (1 à 24 h) figure à l'affichage à rebours.
- Presser MARCHE pour enclencher le cycle (voyant du cycle de lavage cesse de clignoter)

Remarque : le voyant d'agent de rinçage s'allume si de l'agent de rinçage est requis.

Verrouillage enfant

- Après avoir pressé la touche MARCHE, l'on peut activer le verrouillage enfant.
- Presser et maintenir la touche < jusqu'à ce que CL figure à l'affichage à rebours. Maintenant, toute touche pressée (sauf marche-arrêt) ne fonctionne pas et CL figure chaque fois.
- Pour désactiver, presser et maintenir la touche < jusqu'à ce que CL disparaisse de l'affichage.

Annulation d'un cycle :

- Presser et maintenir la touche MARCHE/REMISE jusqu'à ce que l'affichage indique «0:01».
- Attendre que l'affichage à rebours affiche «0:00» et que l'appareil se mette hors circuit.
- L'on peut maintenant enclencher un nouveau cycle.

Remarque : l'on ne peut annuler un cycle si le verrouillage enfant est activé.

Réglage d'options (quantité d'agent de rinçage / activation chaleur de séchage supplémentaire)

- La porte doit être fermée. Presser la touche MARCHE-ARRÊT pour mettre l'appareil en circuit.
- L'affichage à rebours et un des voyants de cycle de lavage clignotent pour indiquer le mode sélection de cycle de lavage.
 - Pour passer en mode réglage option, presser et maintenir la touche >, puis presser et relâcher la touche MARCHE REMISE, puis relâcher la touche >.
 - Le voyant hygiénique clignote pour indiquer le mode réglage options.
 - Presser la touche > pour choisir l'option désirée pour le réglage
 - o Si l'affichage indique «d:00» ou «d:01», l'on peut mettre l'option chaleur de séchage supplémentaire en ou hors circuit.
 - o Si l'affichage indique «r:00 à r06», l'on peut régler la quantité d'agent de rinçage distribué.

Chaleur de séchage supplémentaire marche-arrêt

- L'affichage indiquant «d:00» ou «d:01», presser la touche < pour changer le réglage.
 - o «d:00» : chaleur de séchage supplémentaire arrêt.
 - o «d:01» : chaleur de séchage supplémentaire marche
- Presser MARCHE pour sauvegarder le réglage.

Quantité d'agent de rinçage à régler

REMARQUE : si les verres ont des taches, il faut plus d'agent de rinçage ; s'ils ont des rayures, il en faut moins.

- L'affichage indiquant «r:00 à r06», presser la touche < pour changer la quantité d'agent de rinçage distribué.
 - o «r:00» indique que le distributeur d'agent de rinçage est hors circuit.
 - o «r:01» indique que le distributeur d'agent de rinçage est au plus bas réglage.
 - o «r:02» indique que le distributeur d'agent de rinçage est au réglage bas.
 - o «r:03» indique que le distributeur d'agent de rinçage est au réglage moyen.
 - o «r:04» indique que le distributeur d'agent de rinçage est au réglage moyen élevé.
 - o «r:05» indique que le distributeur d'agent de rinçage est au réglage élevé.
 - o «r:06» indique que le distributeur d'agent de rinçage est au plus haut réglage
- Presser MARCHE pour sauvegarder le réglage.

FONCTIONNEMENT:

SHE4AM0

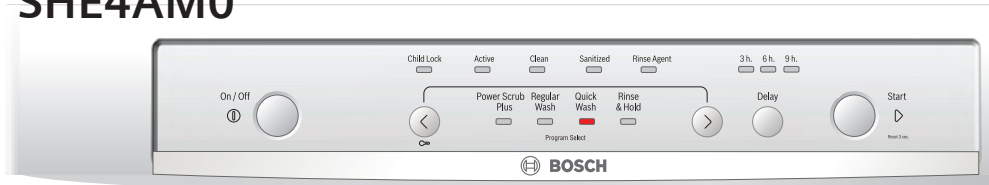

SHE4AM1



⚠ AVERTISSEMENT

Il y a des risques sérieux de brûlures si de l'eau chaude éclabousse hors du lave-vaisselle. OUVRIER LA PORTE AVEC PRÉCAUTION pendant un cycle de lavage ou de rinçage. Ne pas ouvrir complètement la porte tant que les bruits d'eau n'ont pas cessé.

Mise en marche :

- La porte doit être fermée. Presser la touche MARCHE-ARRÊT pour mettre l'appareil en circuit.
- L'affichage à rebours et un des voyants de cycle de lavage clignotent pour indiquer le mode sélection de cycle de lavage.
- Presser la touche < ou > pour choisir le cycle désiré.
- Si désiré, sélectionner DEMIE CHARGE ou MARCHE DIFFÉRÉE à ce point.
 - o Pour retarder la mise en marche du lave-vaisselle, presser DIFFÉRÉ jusqu'à ce que la durée désirée (3, 6 ou 9 h) figure par les voyants.
 - o En plus du choix de cycle de lavage, pour les petites charges légèrement sales, presser la touche DEMIE CHARGE. Ceci permet d'économiser énergie et eau (SHE4AM1 seulement).
- Presser MARCHE pour enclencher le cycle (le voyant de cycle de lavage cesse de clignoter et le voyant actif s'allume)
- Remarque : le voyant d'agent de rinçage s'allume si de l'agent de rinçage est requis.

Verrouillage enfant

- Après avoir pressé MARCHE, l'on peut activer le verrouillage enfant.
- Presser et maintenir la touche < jusqu'à ce que le voyant verrouillage enfant s'allume (le voyant s'éteint lorsque la touche est relâchée).
- Toute touche pressée (sauf marche-arrêt) ne fonctionne pas et le voyant verrouillage enfant s'allume à chaque pression.
- Pour désactiver, presser et maintenir la touche < jusqu'à ce que le voyant s'éteigne.

Annulation d'un cycle :

- Presser et maintenir la touche MARCHE/REMISE jusqu'à ce que le voyant actif s'éteigne.
- Attendre environ 1 minute que le lave-vaisselle se draine.
- Presser la touche MARCHE-ARRÊT.
- L'on peut maintenant enclencher un nouveau cycle.

- Remarque : l'on ne peut annuler un cycle si le verrouillage enfant est activé.

Réglage d'options (quantité d'agent de rinçage / activation chaleur de séchage additionnelle)

- La porte doit être fermée. Presser la touche MARCHE-ARRÊT pour mettre l'appareil en circuit.
- Un des voyants de cycle de lavage clignote pour indiquer le mode sélection de cycle de lavage.
- Pour passer en mode réglage option, presser et maintenir la touche >, puis presser et relâcher la touche MARCHE REMISE, puis relâcher la touche >.

- Le voyant propre clignote et au moins un voyant clignotent pour indiquer le mode réglage options.
- Presser la touche > pour choisir l'option désirée pour le réglage
 - o Si les voyants PROPRE et AGENT DE RINÇAGE clignotent, l'on peut régler la quantité d'agent de rinçage distribué.
 - o Si le voyant PROPRE et HYGIÉNIQUE clignotent, l'on peut mettre l'option chaleur de séchage additionnelle en ou hors circuit.

Quantité d'agent de rinçage distribué

REMARQUE : si les verres ont des taches, il faut plus d'agent de rinçage ; s'ils ont des rayures, il en faut moins.

- Avec les voyants PROPRE et AGENT DE RINÇAGE clignotant.
- Presser la touche < pour changer la quantité d'agent de rinçage distribué.
- En pressant la touche <, l'on remarque que le voyant de cycle de lavage s'allume
 - o Si aucun voyant de cycle de lavage ne s'allume, le distributeur d'agent de rinçage est hors circuit.
 - o Si un des voyants de cycle de lavage s'allume, le distributeur d'agent de rinçage est réglé pour distribuer la plus petite quantité d'agent de rinçage.
 - o Si deux des voyants de cycle de lavage s'allument, le distributeur d'agent de rinçage est réglé pour distribuer la quantité moyenne d'agent de rinçage.
 - o Si trois des voyants de cycle de lavage s'allument, le distributeur d'agent de rinçage est réglé pour distribuer la plus grande quantité d'agent de rinçage.
- Presser MARCHE pour sauvegarder le réglage.

Chaleur de séchage additionnelle marche-arrêt

- Avec les voyants PROPRE et HYGIÉNIQUE clignotant.
- Presser la touche < pour changer le réglage de chaleur de séchage additionnelle.
- En pressant la touche <, l'on remarque que le voyant de cycle de lavage s'allume
 - o Si aucun voyant de cycle de lavage ne s'allume, l'option chaleur de séchage additionnelle est hors circuit.
 - o Si un voyant de cycle de lavage est allumé, l'option de chaleur de séchage additionnelle est en circuit.
- Presser MARCHE pour sauvegarder le réglage.

Figure 25

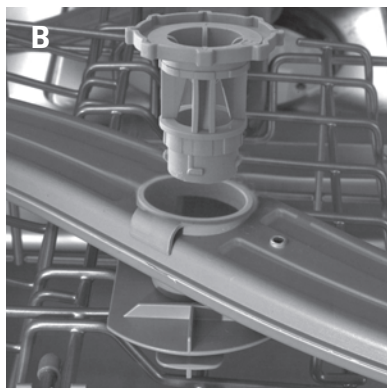
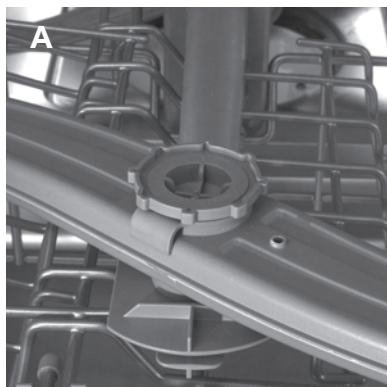

Entretien

Entretien

Certaines sections du lave-vaisselle requièrent un entretien occasionnel facile à faire pour un rendement supérieur.

- Hivérifier le lave-vaisselle
- Essuyer les déversements
- Nettoyer la cuve et l'intérieur de porte en acier inoxydable
- Vérifier et nettoyer les embouts du bras gicleur
- Vérifier et nettoyer le système de filtre
- Nettoyer le panneau de porte extérieur
- Nettoyer le joint de porte

Hivérifier le lave-vaisselle

Si le lave-vaisselle n'est pas utilisé pendant une longue période dans un endroit où il fait froid (ex. : dans un chalet), faire hivérifier l'appareil par un centre de service autorisé.

NOTICE

Pour éviter tout dommage, ne pas laisser l'eau dans le système du lave-vaisselle pendant de longues périodes de gel. Le gel peut endommager l'appareil.

Essuyer les déversements

L'eau peut occasionnellement éclabousser hors du lave-vaisselle surtout si l'on arrête un cycle ou ouvre la porte pendant un cycle. Pour éviter des dommages de plancher et la croissance possible de moule, ne laissez pas les secteurs humides rester autour ou sous du lave-vaisselle.

Vérifier et nettoyer la cuve et l'intérieur de porte en acier inoxydable

Nettoyer les bords extérieurs du panneau de porte intérieure régulièrement pour enlever tout débris accumulé. Si des taches commencent à paraître sur l'acier inoxydable, s'assurer que le distributeur d'agent de rinçage est plein.

Vérifier et nettoyer les embouts de bras gicleur

Vérifier occasionnellement s'il y a des obstructions dans l'embout (trous) du bras gicleur. Il faut enlever le bras pour vérifier.

Enlever le bras gicleur supérieur:

1. Enlever le panier supérieur vide.
2. Mettre le panier à l'envers. Le bras gicleur est maintenu en position par un écrou de verrouillage, figure 25A. Tourner cet écrou dans le sens contre horaire 1/8 de tour et l'enlever, figure 25B, pour dégager le bras.
3. Enlever le bras gicleur, figure 26.
4. Vérifier les obstructions.
5. Si les embouts doivent être nettoyés, les passer à l'eau courante.

Pour réinstaller le bras gicleur supérieur:

1. Remettre le bras gicleur supérieur à sa position.
2. Remettre l'écrou de verrouillage à sa position et le tourner 1/8 de tour dans le sens horaire.
3. Remettre le panier supérieur dans ses guides.

Figure 26

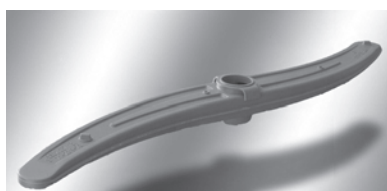
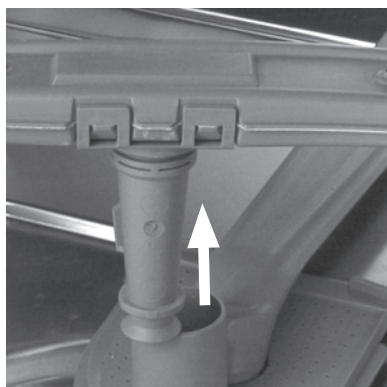

Figure 27



Enlever le bras gicleur inférieur:

1. Enlever le panier inférieur vide.
2. Saisir et soulever le bras gicleur inférieur, figure 27.
3. Vérifier s'il y a obstruction dans les embouts du bras gicleur.
4. Si le bras doit être nettoyé, le passer à l'eau courante.

Réinstaller le bras gicleur:

1. Remettre le bras gicleur en position et le presser pour qu'il s'enclenche en place.
2. Remettre le panier inférieur en place.

Vérifier / nettoyer le système de filtration

Ce lave-vaisselle est doté d'un système de filtration soit un assemblage filtre cylindrique/crépine pour objets larges et d'un filtre fin. Le système est situé à l'intérieur du lave-vaisselle sous le panier inférieur et est facile d'accès.

Pendant un usage normal, le système de filtration est autonettoyant. Il faut occasionnellement le vérifier et le nettoyer des objets étrangers au besoin.

⚠ NOTICE

Pour éviter toute blessure, ne pas prendre les gros objets coincés avec les doigts. La crépine peut contenir des objets affûtés.

Pour enlever l'assemblage filtre cylindrique/crépine large:

1. Enlever le panier inférieur.
2. Saisir l'assemblage, figure 28 et le tourner $\frac{1}{4}$ de tour dans le sens contre horaire.
3. Soulever l'assemblage, figure 29.
4. Vérifier l'assemblage. S'il y a des débris dans la crépine large, la tourner à l'envers et taper légèrement sur une surface pour déloger les débris. Passer à l'eau courant pour enlever tout objet.

Remettre la pièce dans l'appareil et verrouiller comme à la figure 27

Pour enlever le filtre fin:

1. Soulever le filtre fin du plancher du lave-vaisselle comme à la figure 30 et le passer à l'eau courante pour le nettoyer.

Pour réinstaller le système de filtration:

1. Remettre le filtre fin à sa position initiale.
2. Remettre l'assemblage filtre cylindrique/crépine large à sa position initiale.
3. Tourner la poignée anneau dans le sens horaire $\frac{1}{4}$ de tour jusqu'à ce qu'elle se verrouille. La flèche sur la poignée et celle sur le filtre fin doivent pointer une vers l'autre, comme illustré par le cercle à la figure 31.
4. Tirer délicatement sur la poignée pour s'assurer que l'assemblage est bien verrouillé en place.

NOTICE

Pour éviter tout dommage possible au lave-vaisselle, ne pas utiliser de produits chimiques, nettoyants abrasifs, tampons à récurer (métal ou plastique), chiffons/essuie-tout abrasif pour nettoyer le panneau de porte extérieur. Cela peut endommager le panneau de porte extérieur.

Figure 28

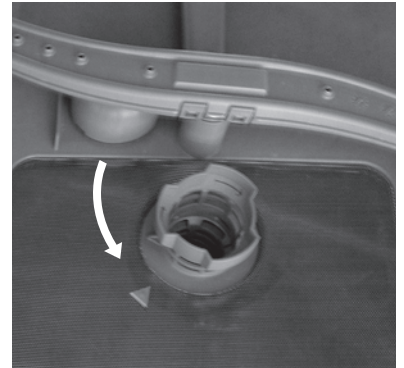

Pour ouvrir, tourner dans le sens inverse des aiguilles d'une montre

Figure 29

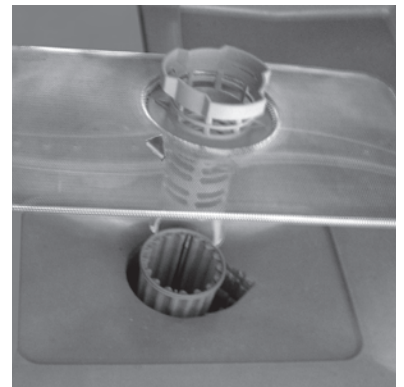

Crépine

Figure 30

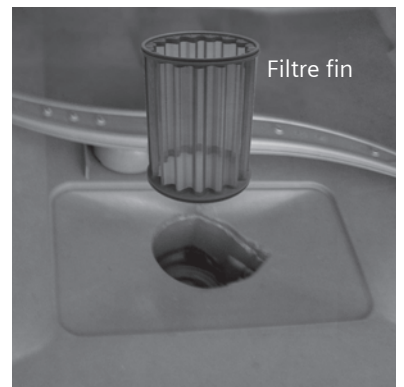
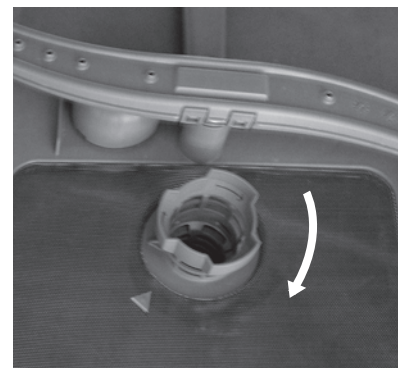

Figure 31



Pour fermer, tourner dans le sens des aiguilles d'une montre

Nettoyer le panneau de porte extérieur

Porte de couleur

Utiliser seulement un chiffon doux légèrement humide d'eau savonneuse.

Porte en acier inoxydable

Utiliser un chiffon doux avec un produit non abrasif (préférentiellement liquide à vaporiser) conçu pour l'acier inoxydable. Pour de meilleurs résultats, appliquer le produit sur le chiffon, puis essuyer la surface.

Nettoyer le joint de porte

Nettoyer régulièrement le joint de porte avec un chiffon humide pour enlever les particules d'aliments et autres objets.

Information sur le cycle de lavage

REMARQUE: pour économiser l'énergie, le lave-vaisselle est doté d'un contrôle intelligent qui règle automatiquement le cycle en fonction de la charge sale et de la température d'eau entrante. Ce contrôle prend les décisions où la durée du cycle et l'utilisation d'eau sont réglées, à sa discrétion, et change subitement à mi cycle. Les durées de cycle données dans le guide d'utilisation et d'entretien sont en fonction de charges sales normales et de l'eau entrante à 120 °F et varient selon les conditions réelles.

REMARQUE: S'il n'y a plus d'agent de rinçage, la fonction OPTIDRY prolonge automatiquement la durée du cycle d'environ 5-10 minutes.

REMARQUE: Si chaleur de séchage additionnelle est sélectionnée, le cycle est prolongé d'environ 20 minutes.

REMARQUE: Si le prétrempage est sélectionné, le cycle est prolongé d'environ 5-10 minutes.





SYMBOLE NSF

Un lave-vaisselle ou un cycle portant le symbole NSF est certifié par NSF International pour répondre aux exigences strictes de durée de lavage et de température d'eau pour en assurer une vaisselle sanitaire. Ces exigences sont expliquées dans le document NSF/ANSI 184, lave-vaisselle résidentiels. Plus de détails sur la certification NSF disponible sur le site : <http://www.nsfconsumer.org/home/appliances.asp>.

Ce lave-vaisselle est NSF certifié. Les cycles de lavage certifiés NSF sont indiqués dans le tableau ci-dessus. Lorsque ces cycles sont complétés, le voyant «Sanitized» (sanitaire) sur le panneau de contrôle du lave-vaisselle s'allume.

REMARQUE: si l'alimentation en eau de la résidence est trop chaude, le temps de chauffage du lave-vaisselle peut être réduit et le voyant Sanitized peut ne pas s'allumer. Le guide d'installation du lave-vaisselle donne les informations quant à la température recommandée pour l'alimentation en eau chaude.

Information sur le cycle de lavage

		 Récirage plus	Lavage Régulier	Délicat/Écono*	Lavage Rapide	Rinçage & attente*	 Lavage auto*
	Durée Cycle (minutes)	130	95-119	80	30	9	105-125
Conosomma- tion en eau en gallons	Minimum	6.8	2.3	3.0	3.0	1.0	3.6
	Maximum	6.8	5.4	3.0	3.0	1.0	6.5
Conosomma- tion en eau en litres	Minimum	25.6	8.7	11.3	11.3	4.0	13.6
	Maximum	25.6	20.5	11.3	11.3	4.0	24.6
Temp Lavage °F Temp Rinçage °F		$\frac{160^\circ}{156^\circ}$	$\frac{122^\circ-131^\circ}{149^\circ}$	$\frac{122^\circ}{156^\circ}$	$\frac{113^\circ}{122^\circ}$	Entrante Entrante	$\frac{130^\circ-150^\circ}{156^\circ}$

*certains modèles

Half Load Function

Durée Cycle (minutes)	110	90-110	75			99-110
Conosomma- tion en eau en litres	17.9	8.7-15.9	10.9			10.5-15.9
Conosomma- tion en eau en gallons	4.7	2.3- 4.2	2.9			2.8 - 4.2

Aide

Les lave-vaisselle présentent parfois des problèmes qui ne sont pas reliés au fonctionnement de l'appareil. L'information suivante peut aider à résoudre le problème sans faire appel à un technicien.

Problème	Cause	Action
Le lave-vaisselle ne se met pas en marche.	<ol style="list-style-type: none"> 1. La porte peut ne pas être bien enclenchée. 2. L'appareil n'est peut-être pas mis en circuit. 3. L'appareil n'est pas réinitialisé ou le cycle précédent n'est pas complété. 4. Mise en marche différée enclenchée. 5. Interrupteur de l'alimentation électrique au lave-vaisselle ou fusible grillé. 6. Verrouillage enfant activé (certains modèles) 7. La porte a été fermée sans qu'un ne soit sélectionné. 8. L'alimentation en eau n'est pas ouverte. 	<ol style="list-style-type: none"> 1. Fermer complètement la porte. 2. Presser l'interrupteur d'alimentation principal pour mettre l'appareil en circuit. 3. Pour réinitialiser, consulter « Annuler ou changer un cycle » dans ce guide. 4. Pour réinitialiser, consulter « Marche différée » dans ce guide. 5. Vérifier le coupe-circuit. 6. Désactiver le verrouillage enfant. Consulter « Verrouillage enfant » dans ce guide, si applicable. 7. Choisir un cycle et fermer la porte. 8. Vérifier et ouvrir l'alimentation en eau.
Le lave-vaisselle sonne (signal de fin de cycle)	Les réglages par défaut indiquent au propriétaire que le cycle est complété en émettant une tonalité. Cette fonction peut être désactivée, si désirée.	Pour désactiver ou régler le volume, consulter « Signal de fin de cycle » dans ce guide.
L'affiche ne s'allume pas ou les voyants ne sont pas en circuit.	<ol style="list-style-type: none"> 1. Un fusible peut être grillé ou le coupe-circuit est déclenché. 2. La porte n'est pas fermée ou enclenchée. <p><i>Remarque : pour les modèles dotés de contrôle sur le dessus de la porte, l'affiche ne s'allume que lorsque la porte est ouverte et que les contrôles sont visibles.</i></p>	<ol style="list-style-type: none"> 1. Vérifier le fusible ou le coupe-circuit et remplacer le fusible ou réenclencher le coupe-circuit. 2. S'assurer que la porte est bien enclenchée et bien fermée.
Le lave-vaisselle semble fonctionner longtemps.	<ol style="list-style-type: none"> 1. L'eau de remplissage n'est pas suffisamment chaude. 2. La durée du cycle peut varier à cause de la saleté et des conditions de l'eau. 3. Le distributeur d'agent de rinçage est vide. 4. Le lave-vaisselle est branché sur l'alimentation en eau froide. <p><i>Remarque : « Données du tableau de cycle » dans ce guide pour la durée typique d'un cycle.</i></p>	<ol style="list-style-type: none"> 1. Avant de commencer un cycle, faire couler l'eau chaude à l'évier près du lave-vaisselle. 2. Les capteurs du lave-vaisselle augmentent automatiquement la durée du cycle afin d'assurer un bon lavage lorsque de la vaisselle est très sale est détectée 3. Ajouter de l'agent de rinçage. 4. Vérifier si le lave-vaisselle est branché sur l'alimentation en eau chaude.
La vaisselle n'est pas suffisamment propre.	<ol style="list-style-type: none"> 1. Le mouvement du bras gicleur est obstrué. 2. L'embout du bras gicleur est obstrué. 3. Mauvaise utilisation de détergent. 4. Les filtres sont peut-être obstrués. 5. La vaisselle empilée ou chargée trop près les unes des autres. 6. Cycle de lavage choisi ne convient pas au type de saleté. 	<ol style="list-style-type: none"> 1. S'assurer que le mouvement du bras gicleur n'est pas obstrué en le tournant. 2. Enlever le bras gicleur et nettoyer selon les directives données à « Vérifier et nettoyer les embouts de bras gicleur » dans ce guide. 3. Augmenter ou diminuer la quantité de détergent selon la dureté de l'eau. Consulter le tableau donné à « Ajout de détergent et d'agent de rinçage ». 4. Nettoyer le filtre. Consulter « Vérifier et nettoyer le système de filtre » à la rubrique Entretien dans ce guide. 5. Réarranger la charge afin que l'eau giclée puisse atteindre la vaisselle. Voir « Préparation et charge » dans ce guide. 6. Consulter la section « Cycle de lavage » à la rubrique Fonctionnement du lave-vaisselle dans ce guide.

Problème	Cause	Action
La vaisselle n'est pas assez sèche.	<ol style="list-style-type: none"> 1. Le distributeur d'agent de rinçage est vide (le voyant d'agent de rinçage est allumé). 2. Mauvais chargement de la vaisselle. 3. Le cycle de lavage ne comprend pas le séchage. <i>Remarque : le plastique et le téflon ne sèche pas complètement comme les autres articles à cause de leurs propriétés inhérentes.</i> 	<ol style="list-style-type: none"> 1. Ajouter de l'agent de rinçage, lequel améliore le séchage. 2. Réarranger la charge ; ne pas empiler les articles. Consulter « Préparation et chargement » dans ce guide. 3. Le réglage rinçage attente ne comprend pas le séchage. <i>Remarque : certains modèles offrent des options additionnelles de séchage pour améliorer le séchage. Consulter « Options de cycle de séchage » à la section Fonctionnement du lave-vaisselle dans ce guide.</i>
Odeur	<ol style="list-style-type: none"> 1. Des débris d'aliments sont présents au fond du lave-vaisselle. 2. Des particules d'aliments sont présents près du joint de porte. 3. La vaisselle est demeurée trop longtemps dans le lave-vaisselle avant d'enclencher un cycle. 4. Il reste de l'eau au fond du lave-vaisselle. 5. LE tuyau de drainage est obstrué. 	<ol style="list-style-type: none"> 1. Enlever les filtres et les nettoyer selon « Vérifier et nettoyer le système de filtre » dans ce guide. 2. Consulter « Nettoyage du joint d'étanchéité de la porte » à la section Entretien dans ce guide. 3. Activer le cycle rinçage-attente si l'on n'a pas l'intention d'effectuer immédiatement un cycle de lavage. 4. S'assurer que l'appareil est complètement drainé du dernier cycle. Consulter « Annuler ou changer un cycle » dans ce guide. 5. Enlever toute obstruction du tuyau de drainage en téléphonant à du personnel qualifié. <i>Remarque : si l'odeur persiste, effectuer un cycle de lavage normal pour vidanger, puis arrêter le cycle et mettre une tasse de 8 onces de solution de vinaigre blanc distillé dans le panier supérieur et terminer le cycle.</i>
Le lave-vaisselle ne se remplit pas d'eau	<ol style="list-style-type: none"> 1. Quelque chose obstrue le système d'alimentation en eau. 2. Le cycle précédent n'était pas complet. 3. La marche différée est activée. 	<ol style="list-style-type: none"> 1. S'assurer que la soupape d'alimentation en eau (habituellement située sous l'évier de la cuisine) est ouverte et que la canalisation d'alimentation en eau n'est pas coincée ni obstruée. 2. Consulter « Annuler ou changer un cycle » dans ce guide. 3. Annuler la marche différée ou attendre que le différé soit complété. Consulter « Marche différée » dans ce guide.
Fuites d'eau	<ol style="list-style-type: none"> 1. Mousse. 2. Le joint de porte est peut-être sorti de sa cannelure. 3. L'évent de condensation est bloqué. 4. Installation inadéquate. 	<ol style="list-style-type: none"> 1. Mauvais type de détergent utilisé causant de la mousse et des fuites. Utiliser seulement du détergent pour lave-vaisselle. Si la mousse persiste, ajouter une cuillère à table d'huile végétale au fond du lave-vaisselle et activer un cycle de lavage. 2. S'assurer que le joint est bien en place dans sa cannelure. 3. S'assurer que l'évent de condensation n'est pas obstrué. 4. Faire vérifier l'installation par un technicien qualifié (alimentation en eau, système de drainage, mise de niveau, plomberie).

Problem	Cause	Action
Taches dans la cuve	<ol style="list-style-type: none"> 1. Les taches à l'intérieur du lave-vaisselle sont causées par la dureté de l'eau. 2. Les ustensiles ont été en contact avec la cuve. 	<ol style="list-style-type: none"> 1. Du jus de citron concentré peut réduire l'accumulation de taches d'eau calcaire. Effectuer un cycle de lavage jusqu'au drainage et arrêter le cycle, mettre une tasse de 8 onces de solution de jus de citron concentré dans le panier supérieur et terminer le cycle. Ceci peut être fait périodiquement pour éviter l'accumulation. 2. S'assurer que les ustensiles n'entrent pas en contact avec la cuve pendant le lavage.
Rayures sur les verres ou résidus sur la vaisselle	Réglage inadéquat de l'agent de rinçage.	Selon la dureté de l'eau, régler le distributeur d'agent de rinçage. Consulter « Ajout de détergent et d'agent de rinçage » dans ce guide.
Panneau avant décoloré ou marqué.	Nettoyant abrasif utilisé	Utiliser un détergent doux avec un chiffon humide doux.
Bruits pendant le cycle de lavage	La vaisselle est mal placée.	Les bruits d'eau sont normaux, mais si des articles se frappent les uns les autres ou sur les bras gicleurs, consulter « Préparation et chargement » dans ce guide.
Le couvercle du distributeur de détergent ne ferme pas	<ol style="list-style-type: none"> 1. Mauvais fonctionnement du couvercle. 2. Le cycle précédent n'est pas complété, remis ou le cycle a été interrompu. 	<ol style="list-style-type: none"> 1. Consulter « Ajout de détergent et d'agent de rinçage » dans ce guide sur les instructions sur la façon d'ouvrir et fermer le couvercle. 2. Consulter « Annuler ou changer un cycle » dans ce guide.
Impossible de sélectionner le cycle désiré.	Le cycle précédent n'est pas complété	Consulter « Annuler ou changer un cycle » dans ce guide.

Service à la clientèle

Ce lave-vaisselle Bosch ne requiert aucun entretien spécial autre que ce qui est décrit dans la section Entretien. En cas de problème avec le lave-vaisselle, avant d'effectuer un appel de service, voir la section Aide. Si un service est nécessaire, communiquer avec le marchand ou l'installateur ou un centre de service autorisé. **Ne pas tenter d'effectuer soi-même la réparation.** Toute réparation effectuée par un personnel non autorisé peut annuler la garantie.

Si l'on a un problème avec le lave-vaisselle Bosch et que l'on n'est pas satisfait du service reçu, prendre les mesures suivantes (dans l'ordre indiqué ci-dessous) jusqu'à ce que le problème soit corrigé :

1. Communiquer avec l'installateur ou le centre de service Bosch dans la région.
2. Envoyer un courriel par la section service à la clientèle de notre site web : www.boschappliances.com.
3. Écrire à :
BSH Home Appliances, Corp.
5551 McFadden Avenue
Huntington Beach, CA 92649
4. Téléphoner au 1.800.944.2904.

S'assurer d'inclure le numéro de modèle donné ci-dessous ainsi qu'une explication du problème et la date du début du problème.

Les numéros de modèle et de série sont situés sur la plaque signalétique, bord droit de la porte du lave-vaisselle, figure 32.

De plus, si par écrit, inclure un numéro de téléphone pendant la journée.

Faire une copie de la facture et la conserver dans ce guide. Le consommateur doit fournir une preuve d'achat pour obtenir un service sous garantie.

Information sur le modèle :

- Numéro de modèle _____
- Numéro de série _____
- Date d'achat _____
- Date d'installation _____

⚠ ATTENTION
Enlever tout couvercle ou tirer l'appareil hors de l'armoire peut exposer les connexions d'eau chaude, alimentation électrique et les bords ou points affûtés.

Figure 32

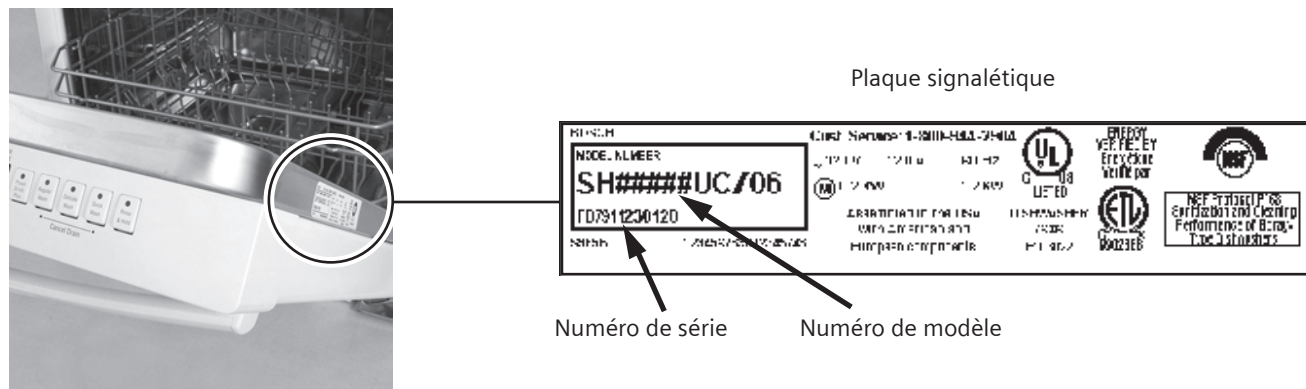

Énoncé de garantie limitée de produit

Lave-vaisselle Bosch

Couverture et application de la garantie: la garantie limitée fournie par BSH Home Appliances (« Bosch ») dans cet énoncé de garantie limitée s'applique seulement aux lave-vaisselle Bosch (« produit ») vendus au client, le premier acheteur utilisateur, en autant que le produit ait été acheté : (1) pour une utilisation domestique (non commerciale) normale et que dans les faits, a été utilisé seulement à des fins domestiques normales ; (2) nouveau au détail (non comme modèle en montre, « tel quel » ou modèle retourné) et non pour la revente ou utilisation commerciale ; et (3) aux États-Unis ou au Canada et est, en tout temps, demeuré dans le pays de l'achat d'origine. Les garanties indiquées ci-après s'appliquent seulement au premier acheteur du produit et ne sont pas transférables.

• S'assurer de retourner la carte d'enregistrement ; quoique non nécessaire pour la couverture de la garantie, cela est la meilleure façon pour Bosch d'aviser le client en cas d'avis concernant la sécurité ou pour rappel de produit.

Durée de la garantie: Bosch garantit que le produit ne présente aucun défaut de matériaux et de fabrication pendant une période de trois-cent-soixante-cinq (365) jours (c.-à-d. 1 an) à compter de la date d'achat. La durée commence à compter de la date d'achat et ne sera pas retardée, restreinte, prolongée ni suspendue pour quelle que raison que ce soit. Les frais de main-d'oeuvre et d'expédition sont compris dans la couverture de base.

Garantie limitée prolongée: Bosch offre également ces garanties limitées additionnelles :

• **Garantie limitée de 2 ans:** Bosch réparera ou remplacera tout composant présentant un défaut de matériaux ou de fabrication (excluant les frais de main-d'oeuvre).

• **Garantie limitée de 5 ans sur pièces électroniques:** Bosch réparera ou remplacera tout microprocesseur ou panneau de circuits imprimés Bosch qui présente un défaut de matériaux ou de fabrication (excluant les frais de main-d'oeuvre).

• **Garantie limitée de 5 ans sur les paniers à vaisselle:** Bosch réparera ou remplacera le panier supérieur ou inférieur (excluant les composants de paniers), si le panier présente un défaut de matériaux ou de fabrication (excluant les frais de main-d'oeuvre).

• **Garantie à vie contre la perforation de l'acier inoxydable par la rouille:** Bosch remplacera le lave-vaisselle par un modèle semblable ou un modèle curant qui est l'équivalent substantiel ou meilleur, si la doublure intérieure est perforée par la rouille (excluant les frais de main-d'oeuvre). Bosch remplacera la porte en acier inoxydable si elle est perforée par la rouille (excluant les frais de main-d'oeuvre).

La durée commence à compter de la date d'achat et ne sera pas retardée, restreinte, prolongée ni suspendue pour quelle que raison que ce soit.

Réparation/remplacement comme solution exclusive: pendant cette période de garantie, Bosch ou un de ces centres de service autorisés réparera le produit sans frais au client (sujet à certaines limitations énoncées ci-après) si le produit présente un défaut de matériaux ou de fabrication. Si des tentatives raisonnables de réparer le produit sont vaines, alors Bosch remplacera le produit (des modèles mis à niveau peuvent être disponibles au client, à la seule discrétion de Bosch, pour des frais additionnels). Tout composant et pièce enlevé devient la propriété de Bosch, à sa seule option. Toute pièce remplacée et/ou réparée doit assumer l'identité de la pièce d'origine à des fins de cette garantie et cette garantie ne sera pas prolongée en regard à ces pièces. La seule responsabilité de Bosch est de réparer seulement le produit présentant un défaut de fabrication, par un centre de service autorisé Bosch aux heures d'affaires normales. Pour des questions de sécurité et des soucis de dommages à la propriété, Bosch recommande fortement de ne pas tenter de réparer soi-même le produit, ni utiliser les services d'un centre de service non autorisé ; Bosch ne sera aucunement tenu responsable pour les réparations effectuées par un centre de service non autorisé. Si le client décide qu'une personne autre qu'un centre de service autorisé effectue la réparation du produit, CETTE GARANTIE DEVIENT AUTOMATIQUEMENT NULLE ET NON AVENUE. Les centres de service autorisés sont des personnes ou des compagnies qui ont été spécialement formées pour les produits Bosch et qui possèdent, à la discrétion de Bosch, une meilleure réputation pour le service à la clientèle et une habileté technique (il est à noter qu'ils sont des parties indépendantes et ne sont pas des agents, partenaires, affiliés ou représentants de Bosch. Nonobstant ce qui suit,

Bosch n'aura aucune responsabilité ou ne sera tenu responsable d'un produit s'il est situé dans une région éloignée (plus de 100 milles d'un centre de service autorisé) ou s'il est raisonnablement inaccessible, dans un endroit, environnement ou zone dangereux, menaçant ou hasardeux ; dans un tel cas, à la demande du client, Bosch pourrait payer pour la main-d'oeuvre et les pièces et expédier les pièces à un centre de service autorisé environnant, mais le client serait entièrement responsable pour tout déplacement ou autres frais spéciaux requis par le centre de service si ce dernier convient d'effectuer un appel de service.

Produit hors garantie : Bosch n'est pas tenu, par loi ou autre, d'offrir au client toute concession, incluant réparations, prorata ou remplacement de produit une fois la garantie expirée.

Exclusions de la garantie : la couverture de garantie décrite dans la présente exclut tout défaut ou dommage qui n'est pas directement une faute de Bosch, incluant sans limitation, un ou plusieurs de ce qui suit : (1) utilisation du produit d'une façon autre que normale, habituelle et pour l'usage auquel il est destiné (incluant sans limitation, toute forme d'utilisation commerciale, utilisation ou rangement d'un produit pour l'intérieur à l'extérieur, utilisation du produit avec des avions ou bateaux quels qu'ils soient) ; (2) mauvaise conduite de toute partie, négligence, mauvaise utilisation, abus, accidents, fonctionnement inadéquat, manquement à l'entretien, installation inadéquate ou négligée, manipulation, manquement à observer les instructions, manipulation sans précaution, service non autorisé (incluant « réparation » soi-même ou exploration du fonctionnement interne de l'appareil ; (3) réglage, altération ou modification de toute sorte ; (4) manquement à se conformer à tous les codes électriques, de plomberie et/ou de construction de la province/état, locaux, municipaux ou autres, règlements ou lois, incluant le manquement à installer le produit conformément aux codes et règlement d'incendie et de construction ; (5) bris et usure ordinaires, déversements d'aliments, liquides, accumulation de graisse, ou autres substances accumulées sur, dans ou autour du produit ; (6) et tout facteur ou force environnemental, élémentaire et/ou externe, incluant sans limitation, pluie, vent, sable, inondation, incendie, glissement de terrain, gel, humidité excessive ou exposition prolongée à l'humidité, foudre, surtension, bris de structure environnante de l'appareil, et actes de Dieu. En aucun cas, Bosch ne sera tenu responsable des dommages survenus à la propriété environnante, incluant armoires, planchers, plafonds et autres structures ou objets autour du produit. Également exclus de la garantie sont les égratignures, éraflures, encoches mineures et dommages esthétiques sur les surfaces externes et les pièces exposées ; les produits dont les numéros de série ont été modifiés, effacés ou enlevés ; visites de service pour montrer au client comment utiliser le produit ou les visites lorsque le produit ne présente aucun problème, correction de problèmes de l'installation (le client est responsable de toute structure et réglage du produit, incluant électricité, plomberie ou autres services utilitaires, pour un plancher/fondation approprié et pour toute modification incluant sans limitation armoires, murs, planchers, tablettes, etc.) ; et remise en fonction des coupe-circuits ou fusible.

SELON CE QUI EST PERMIS PAR LA LOI, CETTE GARANTIE ÉTABLIT DES SOLUTIONS EXCLUSIVES EN REGARD DU PRODUIT, PAR RÉCLAMATION PAR CONTRAT OU TORT (INCLUANT RESPONSABILITÉ STRICTE OU NÉGLIGENCE) OU AUTREMENT. CETTE GARANTIE EST EN LIEU DE TOUTE AUTRE GARANTIE, EXPRESSE OU IMPLICITE. TOUTE GARANTIE IMPLICITE PAR LOI, SOIT POUR COMMERCIALISATION OU À DES FINS PARTICULIÈRES, OU AUTRE, SERA EN VIGUEUR SEULEMENT POUR LA PÉRIODE PENDANT LAQUELLE CETTE GARANTIE LIMITÉE EXPRESSE EST EN VIGUEUR. EN AUCUN CAS, LE FABRICANT NE SERA TENU RESPONSABLE DES DOMMAGES ACCESSOIRES, SPÉCIAUX, INTÉRÊTS, INDIRECTS, « PERTE D'AFFAIRES » ET/OU PUNITIFS, PERTES OU DÉPENSES, INCLUANT SANS LIMITATION, CONGÉ DE TRAVAIL, REPAS À L'HÔTEL ET/OU AU RESTAURANT, DÉPENSES POUR RÉNOVATIONS EN EXCÈS DES DOMMAGES DIRECTS QUI SONT DÉFINITIVEMENT CAUSÉS, EXCLUSIVEMENT, PAR BOSCH OU AUTREMENT. CERTAINS ÉTATS NE PERMETTENT PAS LA LIMITATION DE LA DURÉE D'UNE GARANTIE IMPLICITE, PAR CONSÉQUENT, LES LIMITATIONS SUSMENTIONNÉES PEUVENT NE PAS S'APPLIQUER. CETTE GARANTIE DONNE DES DROITS LÉGAUX SPÉCIFIQUES ET LE CLIENT PEUT EN AVOIR D'AUTRES QUI VARIENT D'UN ÉTAT/PROVINCE À L'AUTRE.

Aucune tentative d'altérer, modifier ou amender cette garantie ne sera effective sans une autorisation écrite par un responsable de BSH.

Pour obtenir un service sous garantie: POUR OBTENIR UN SERVICE SOUS GARANTIE POUR LE PRODUIT, COMMUNIQUER AVEC UN CENTRE DE SERVICE AUTORISÉ BOSCH OU TÉLÉPHONER AU 800.944.2904, ou écrire à Bosch : BSH Home Appliances - 5551 McFadden Avenue, Huntington Beach, CA 92649

¡Felicidades y Gracias de parte de Bosch!

Gracias por haber escogido un lavavajillas Bosch. Usted se ha unido a muchos clientes quienes exigen un rendimiento silencioso y excepcional de su lavavajillas.

Este manual ha sido escrito tomando en cuenta su seguridad y comodidad. La información incluida es muy importante. Le aconsejamos que lea este manual antes de utilizar su lavavajillas por la primera vez.

Para averiguar aún más detalles acerca de su lavavajillas y los accesorios disponibles, además de muchos otros aparatos domésticos de la alta calidad Bosch, visite nuestro sitio web a:

www.boschappliances.com.

Por favor comuníquese con nosotros en caso que tenga preguntas o comentarios. Nos puede llamar al número telefónico gratis:1-800-944-2904, o nos puede escribir a:

BSH Home Appliances, Corp.
5551 McFadden Avenue
Huntington Beach, CA 92649

¡Disfrútelo!

INSTRUCCIONES IMPORTANTES DE SEGURIDAD	45
Componentes del Lavavajillas	46
Características y Opciones del Lavavajillas	46-47
Materiales de Vajillas	48
Preparar y Cargar la Vajilla	49-51
Preparar la Vajilla.....	49
Cargar la Vajilla	50-51
Cómo Añadir Detergente y Agente de Enjuague.....	51-52
Cómo Funciona el Lavavajillas	52-55
Ciclo de Lavados and Opciones	52
Cómo Secar la Vajilla	53-54
Cómo Descargar el Lavavajillas	55
Cuidado y Mantenimiento	56-57
Información del Ciclo de Lavado/Desinfectado	58
Autoayuda	59-61
Servicio al Cliente.....	62

⚠ Instrucciones Importantes de Seguridad-Guarde esta Información ⚠

CUIDADO

Nunca use productos de limpieza con vapor para limpiar su lavavajillas. El fabricante no será responsable de posibles daños o consecuencias.

¡Nunca use químicos agresivos para limpiar su lavavajillas. Algunos productos de limpieza que contienen cloruro pueden dañar su lavavajillas y constituyen un riesgo para la salud!

Recomendamos altamente que el consumidor final se familiarice con los procedimientos para apagar el suministro del agua entrante y para apagar la alimentación eléctrica. Consulte las instrucciones de instalación o hable con su instalador para más información.

ADVERTENCIA

El mal uso del lavavajillas puede causar lesiones serias o la muerte. No use el lavavajillas cubierto por este manual de otra forma o para algún otro propósito que no sea explicado en las siguientes páginas.

El empleo de técnicos de servicio no calificados o el uso de refacciones no originales puede dañar el producto severamente y/o causar lesiones. Todas las reparaciones deben ser realizadas por un técnico de servicio calificado utilizando solamente refacciones originales de fábrica.

Cuando se instala incorrectamente la alimentación eléctrica para su lavavajillas cubierto en este manual o cuando el lavavajillas ha sido conectado mal a tierra, existe el riesgo de una descarga eléctrica o un fuego. No use el lavavajillas cubierto en este manual, si usted no está seguro que la alimentación eléctrica ha sido instalada correctamente o que el lavavajillas ha sido aterrizado correctamente.

ADVERTENCIA: Para reducir el riesgo de un fuego, una descarga eléctrica o lesiones serias, observe lo siguiente:

- Este aparato debe estar puesto a tierra por medio de un sistema permanente de cableo metálico o de un dispositivo conductor de puesta a tierra instalado con los conductores de circuito y conectado a la borna de la puesta a tierra del equipo o del lavavajillas. Consulte el Manual de Instalación que acompaña este lavavajillas para averiguar más información acerca de los requisitos del equipo eléctrico.
- Utilice los lavavajillas de Bosch únicamente para realizar la función intencionada que es la de lavar la vajilla y los utensilios de cocina en su hogar.
- El lavavajillas de Bosch incluye Instrucciones de Instalación así como este Manual de Uso y Cuidado. Lea y comprenda todas las instrucciones antes de utilizar el lavavajillas.
- Utilice únicamente detergentes o agentes de enjuague recomendados para uso en el lavavajillas y manténgalos fuera del alcance de niños.
- A medida que cargue los artículos para lavar:
 - Acomode los artículos filosos de modo que no dañen el sello de la puerta.
 - Cargue los cuchillos y otros utensilios filosos CON EL MANGO HACIA ARRIBA para reducir el riesgo de cortarse.
- No lave artículos de plástico a menos de que indiquen "a prueba de lavavajillas" [*dishwasher safe*]. En cuanto a los productos de plástico que no lleven tal aviso, consulte el fabricante para averiguar sus recomendaciones.
- No opere su lavavajillas a menos de que todos los paneles del gabinete estén instalados correctamente.
- No intente alterar, modificar o sobrecontrolar los controles o los interruptores de seguridad eléctricos.
- No abuse ni se siente o se pare en la puerta o en las rejillas para trastes del lavavajillas.
- Con el fin de reducir el riesgo de heridas, no permita que niños jueguen adentro o encima del lavavajillas.
- Cuando los niños llegan a una edad suficiente para operar el aparato, es la responsabilidad legal de los padres o de los tutores legales asegurar que personas calificadas los instruyan sobre prácticas seguras.
- Bajo ciertas condiciones, el gas hidrógeno podría acumularse en un sistema de agua caliente que no se ha usado durante por lo menos dos semanas. El gas hidrógeno es explosivo. Antes de usar un lavavajillas conectado a un sistema de agua caliente que no ha sido operada por dos o más semanas, abra todas las llaves de agua caliente y permita que corra el agua por algunos minutos. De este modo se dispersa el gas hidrógeno que se acumuló. Ya que el gas podría explotar, no fume ni prenda una llama durante este proceso.
- Quite la puerta del compartimiento de lavado (la tina) antes de poner el lavavajillas fuera de servicio o cuando lo deseche.
- Para no dañar el piso y evitar la posible formación de moho, no permita áreas húmedas alrededor o abajo del lavavajillas.
- Proteja su lavavajillas de los elementos. Protéjalo de la congelación para evitar posibles daños a la válvula de llenado. La garantía no cubre daños causados por la congelación.
- Cuando tire su aparato viejo, asegúrese de quitar la puerta o de deshabilitar el pestillo.

Componentes del Lavavajillas

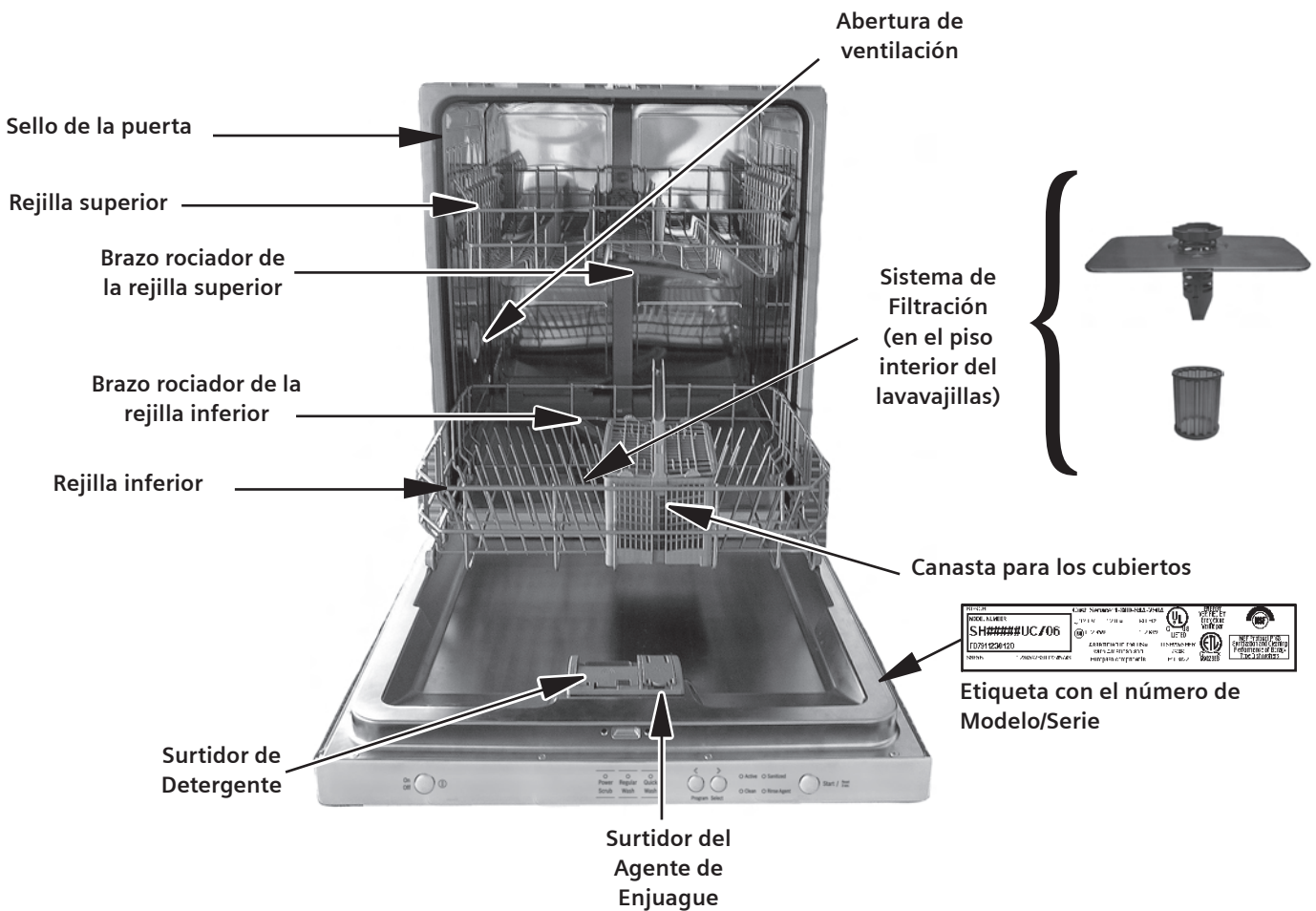

Características y Opciones del Lavavajillas

Sistema de Reducción de Ruido: Un sistema motorizado con dos bombas, el motor suspendido (Suspension Motor™), y el triple aislamiento hacen que este lavavajillas sea uno de los más silenciosos en Norteamérica.

Rejillas revestidas de nylon: Eliminan cortes y mellas y vienen con una garantía de cinco años.

Calentador de Paso (Flow-Through Heater™): Calienta el agua hasta una temperatura de 161°F (72°C).

Secado por Condensación: El enjuague final realizado a una temperatura alta, la tina de acero inoxidable a una temperatura más baja junto con la acción del agua que se escurre en forma de láminas gracias al agente del enjuague resulta en un secado higiénico, económico y eficiente en el uso de energía eléctrica.

Sistema de Filtración Triplíquese: Tres filtros le aseguran la distribución de agua limpia y protegen la bomba principal y la bomba de evacuación contra materiales ajenos.

Características y Opciones del Lavavajillas

Modelo	SHX3AM	SHE5AM	SHE4AM02	SHE4AM12
Diseño del Panel de Control	Controles superiores ocultos	Control delantero expuesto	Control delantero expuesto	Control delantero expuesto
Señal audible de terminación del ciclo	sí	no	no	no
Luz indicadora de Limpio	sí	no	sí	sí
Luz indicadora para llenar el agente de enjuague	sí	sí	sí	sí
Luz indicadora de Desinfectado	sí	sí	sí	sí
Púas plegables de la rejilla superior	sí	sí	sí	sí
Solamente la Rejilla Superior o Media Carga	no	sí	no	sí
Pestillo de seguridad para niños	no	sí	sí	sí
La Canasta	Estándar	Flexible	Estándar	Estándar
Púas plegables de la rejilla inferior	no	sí	no	no
Media Carga	no	sí	no	no
El exceso Seca el Calor	sí	sí	sí	sí
OPTIDRY™	no	sí	no	no

Materiales de Vajillas

NOTA: Antes de usar su lavavajillas por primera vez, revise la información en esta sección. Algunos artículos que usted desea limpiar no están a prueba de lavavajillas y deben ser lavados a mano; otros requieren de un acomodo especial. Póngase en contacto con el fabricante del artículo si usted tiene dudas acerca de que el uso del lavavajillas sea apropiado.

Recomendado

Aluminio: El aluminio anodizado de color puede oscurecerse con el tiempo. Los minerales en su agua pueden causar que el aluminio se oscurezca o que se manche. Generalmente se pueden quitar estas manchas usando esponjillas de fibra metálica rellenas de jabón.

Porcelana, Cristal, Cerámica: Algunas piezas pintadas a mano pueden perder el color, oscurecerse o mancharse. Lave estas piezas a mano. Posicione piezas frágiles de vidrio de tal modo que no se puedan voltear y que no tengan contacto con otras piezas durante el ciclo de lavado.

Vidrio: El vidrio opalino puede ponerse amarillo.

Capas antiadherentes: Aplique una ligera capa de aceite vegetal a las superficies antiadherentes después del secado.

Plásticos: Asegúrese que la pieza está apta para ser usada en un lavavajillas.

Acero Inoxidable, Plata de Ley, y Plateado: Coloque las piezas hechas de metales diferentes de tal modo que no tengan contacto una con la otra pieza.

No Recomendado

Acrílico: Puede ocurrir el craquelado (grietas pequeñas en el acrílico).

Piezas unidas por adhesivos: Se pueden aflojar los adhesivos que unen materiales como plástico, madera, hueso, acero, cobre, estaño, etc.

Utensilios con mango de hueso: Se pueden separar los mangos.

Hierro: El hierro se oxida. Lave las piezas de hierro a mano y séquelas de inmediato.

Piezas no diseñadas para lavavajillas: Su lavavajillas está diseñada para limpiar SÓLO trastes y artículos de cocina caseros.

Pewter, Latón, Bronce: El pewter se manchará. Lave las piezas de pewter a mano y séquelas de inmediato.

Estaño: El estaño se oxidará. Lave las piezas de hierro a mano y séquelas de inmediato.

Madera: Los tazones de madera, utensilios de madera y piezas con mango de madera pueden agrietarse, doblarse y perder su acabado.

Preparar y Cargar la Vajilla

Preparar la Vajilla

No haga ningún lavado preliminar de los artículos con suciedad pegada ligeramente. Elimine las partículas grandes de alimentos, los huesos, semillas, palillos para los dientes y la grasa excesiva. Tal vez es necesario pretratar (remojar o frotar a mano) las piezas con suciedades pegadas, quemadas o endurecidas.

Cargar el Lavavajillas

Revise la sección Materiales de este manual para asegurarse de que algún artículo en particular se preste a limpiarse en lavavajillas.

Cargue únicamente artículos a prueba del lavavajillas [*dishwasher-safe*] en su lavavajillas. Cargue su vajilla en las rejillas del lavavajillas de tal forma que los interiores de platos, ollas y sartenes encaren los brazos rociadores. Evite amontonar las piezas y los puntos de contacto entre éstas. Separe los artículos hechos de metales diferentes.

Cargar la Rejilla Superior

Las **Ilustraciones 1 y 2** muestran cargas típicas de 10 o 12 personas para la rejilla superior.

NOTA: Asegúrese que los artículos no se salgan del fondo de las rejillas y que bloqueen los brazos rociadores.

Ilustración 1

Juego de vajilla para 10 personas



Ilustración 2

Juego de vajilla para 12 personas

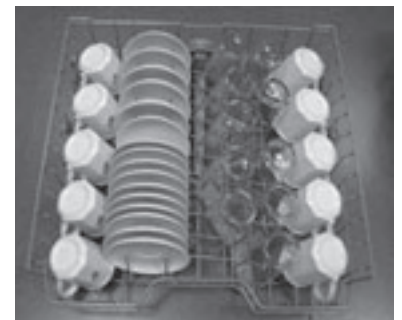

Ilustración 3

Juego de vajilla para 10 personas

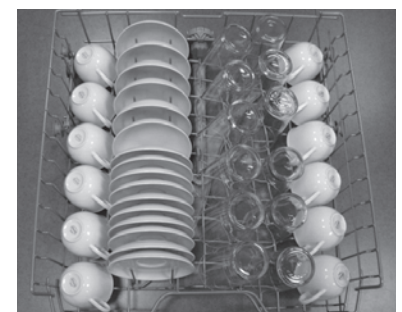

Ilustración 4

Juego de vajilla para 12 personas



Ilustración 5



Ilustración 6

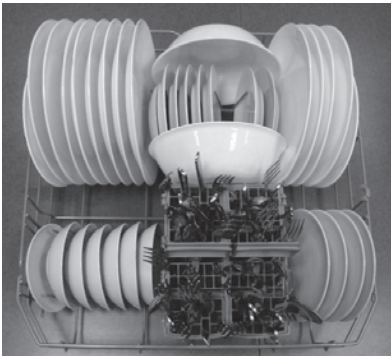

Ilustración 7



No tape la abertura de ventilación

ATENCIÓN

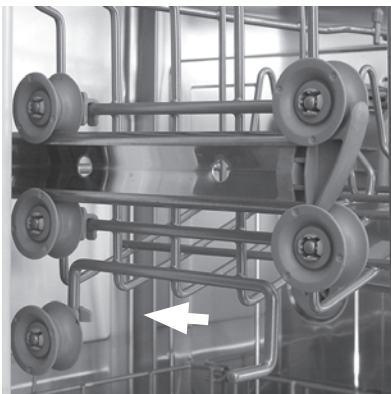
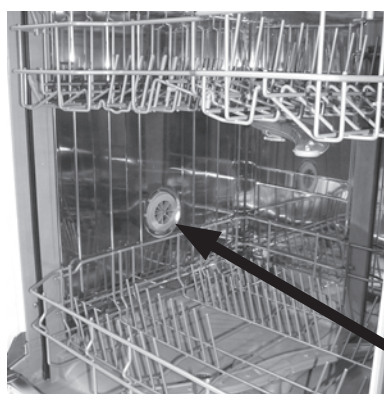
Para evitar daños al lavavajillas, no lo cargue con objetos o materiales tal como productos de papel, bolsas de plástico, material de embalaje o cualquier otra cosa que no sea vajilla o utensilio de cocina normales.

No cargue ningún artículo en su lavavajillas que no sea vajilla o utensilio de cocina a prueba de lavavajillas.

Accesorios de la Rejilla Superior

Púas plegables de la rejilla superior

Las púas plegables se doblan hacia abajo para facilitar la carga de las rejillas en ciertas ocasiones. Agarre las púas, suéltelas desde la ranura y dóblelas hacia abajo. Cuando la rejilla superior está cargada, empújela hacia adentro del lavavajillas.

NOTA: Cuando reintroduzca la rejilla superior hacia adentro del lavavajillas, empújela hasta que se detenga contra la pared trasera de la tina de tal modo que el brazo rociador de la rejilla superior se conecte al sistema de alimentación de agua. No empuje la rejilla superior usando la puerta.

Ajuste de altura de la rejilla superior (algunos modelos)

Extraiga la rejilla superior vacía jalándola hacia afuera del lavavajillas hasta que se pueda levantar como se muestra en la Ilustración 5. Jale la rejilla hacia arriba y hacia afuera hasta que los rodillos queden completamente libres de los rieles guías. Vuelva a introducir la rejilla con el otro juego de rodillos en los rieles guías como se muestra en la Ilustración 6.

Cargar la Rejilla Inferior

Coloque artículos grandes en la rejilla inferior. Acomode ollas, sartenes y tazones boca abajo. Las Ilustraciones 3 y 4 muestran cargas mixtas típicas para la rejilla inferior.. No tape la abertura de ventilación a la izquierda de la tina (vea la Ilustración 7)

Púas plegables en la rejilla inferior

Las púas plegables se doblan hacia abajo para facilitar la carga de las rejillas en ciertas ocasiones

Cómo Cargar la Canasta para los Cubiertos

NOTA: Las tapaderas de las canastas para los cubiertos se pueden doblar hacia arriba para poder acomodar artículos grandes o los de forma irregular.

Con las tapaderas dobladas hacia abajo, cargue la canasta para los cubiertos según el modelo indicado en las Ilustraciones 8 (canasta estándar) y 9 (canasta flexible). Acomode los cuchillos con el mango hacia arriba pero los tenedores y cucharas con el mango hacia abajo.

En caso de que tenga que cargar artículos grandes o algunos de forma irregular en la canasta para los cubiertos, acomódelos de modo que no se aniden. Acomode los cuchillos y otros utensilios filosos con el mango hacia arriba.

⚠ CUIDADO

Las puntas filosas o los filos de cuchillos y otros utensilios filosos pueden causar lesiones graves. Trate de acomodar los cuchillos y otros utensilios filosos con la punta o el filo hacia abajo. No permita que los niños toquen o jueguen cerca de cuchillos y otros utensilios filosos.

La canasta estándar para los cubiertos

Esta canasta cabe en el centro de la parte delantera de la rejilla inferior.

La Canasta Flexible para los Cubiertos

Se diseñó esta canasta para uso muy variado. Esta canasta se parte por todo su largo. Se pueden instalar las dos mitades en muchas diferentes posiciones en la rejilla inferior y así ampliar considerablemente su versatilidad para cargarla.

Cómo Dividir la Canasta Flexible para los Cubiertos:

1. Agarre la canasta como muestra la Ilustración 10A, y deslice los dos lados en direcciones opuestas, tal como muestra la Ilustración 10A.
2. Jale y separe las dos mitades como se ve en la Ilustración 10B.

La Ilustración 11 muestra algunas diferentes maneras de acomodar las dos mitades en la rejilla inferior.

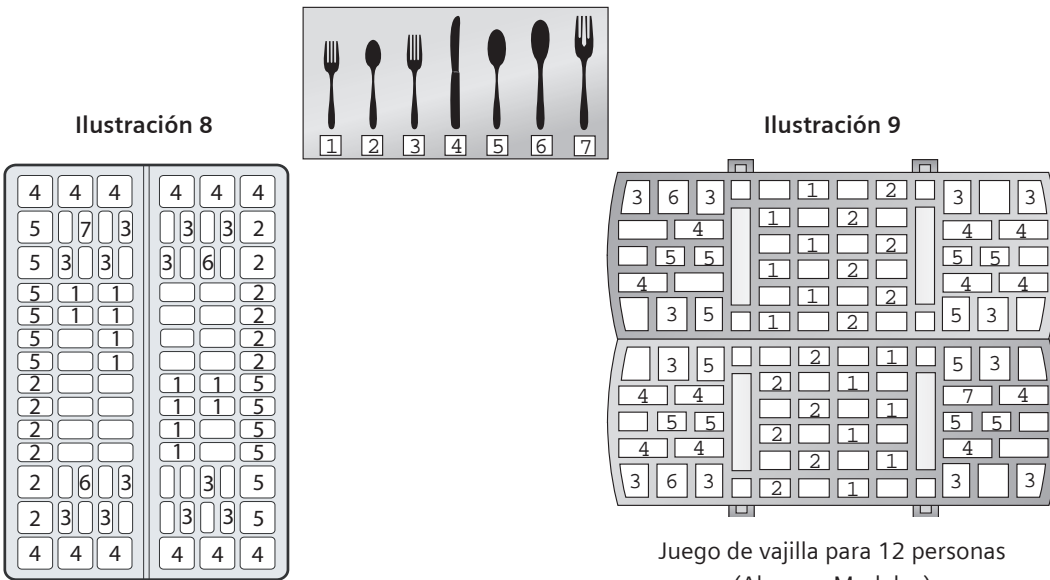

Juego de vajilla para 12 personas
(Algunos Modelos)

Juego de vajilla para 12 personas
(Algunos Modelos)

Ilustración 10



Ilustración 11



Ilustración 12
Añadir Detergente

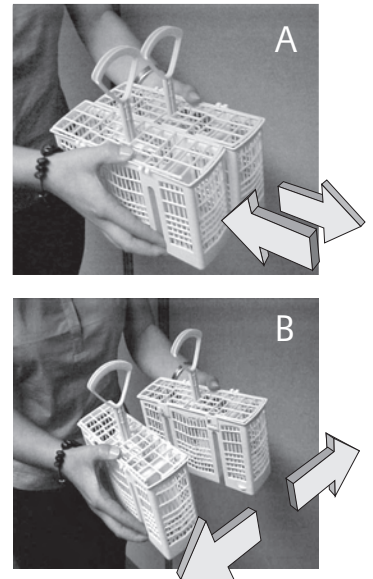

- Use detergente nuevo en polvo para lograr mejores resultados
- 1 cuchara es suficiente para lavar la mayoría de las cargas
- 3 cucharas máximo, no llene más
- Cuando use tiras de detergente, colóquelas de un modo plano para no tener contacto con la tapa

Ilustración 13
Para cerrar

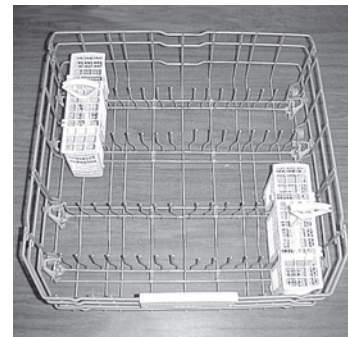
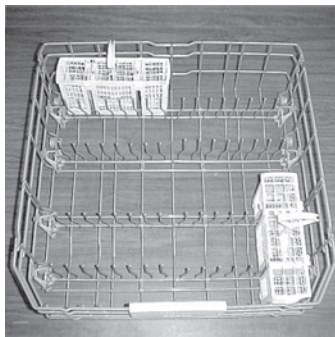
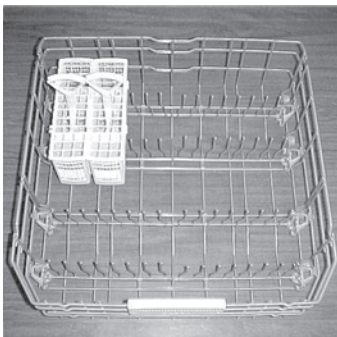
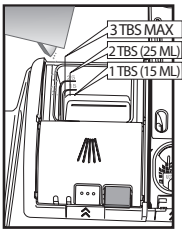
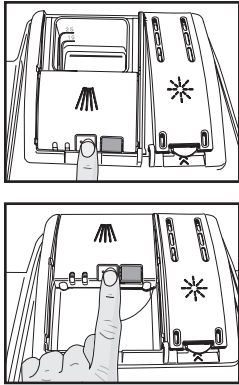

- Colocar el dedo como se indica arriba, deslizar hacia adelante, luego presionar FIRMEMENTE hacia abajo hasta escuchar un **CLICK**

Ilustración 14
Para abrir la tapa

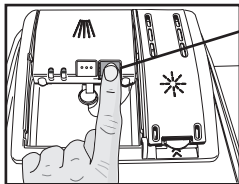

- Presionar botón

Ilustración 15
Para añadir agente de enjuague

Siempre use agente de enjuague aún cuando su detergente contiene un agente de enjuague

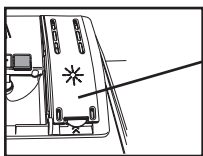

- Añada agente de enjuague cuando se ilumina la luz en el panel de control
- Levante la pestaña para abrir

Ilustración 16

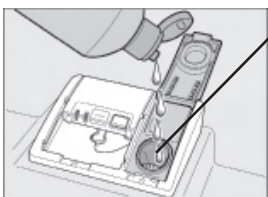

- Para añadir agente de enjuague, échelo en el óvalo

Cómo Añadir Detergente y Agente de Enjuague

Detergente

Use únicamente detergentes diseñados específicamente para lavavajillas. Para obtener mejores resultados, use detergentes frescos en polvo para uso en lavavajillas.

ATENCIÓN

Para evitar daños al lavavajillas, no use productos para lavar la vajilla a mano.

El lavavajillas utiliza menos agua, así que debe usar menos detergente. Con agua blanda, 15 ml (1 cuchara) de detergente limpiará la mayoría de las cargas. La copa para detergente en el surtidor tiene rayas que miden la cantidad de detergente cada 15 y 25 ml (1 y 1.75 cucharas). 45 ml (3 cucharas) de detergente llena la copa totalmente.

ATENCIÓN

Para no dañar la vajilla, no use demasiado detergente si el agua en su casa es blanda. Demasiado detergente en agua muy blanda puede rayar la cristalería.

NOTA: Si usted no sabe si el agua es blanda o dura, empiece con 15 ml de detergente. Aumente la cantidad de detergente, si es necesario, hasta la cantidad mínima que se necesita para realizar la limpieza de su vajilla y los utensilios de cocina.

Guíese por las rayas de medición en la copa para detergente en el surtidor para echar la cantidad adecuada de detergente recomendada en la Tabla 1.

Cómo Llenar el Surtidor de Detergente

Llene la copa para el detergente como recomienda la Tabla 1. (Vea la Ilustración 12 para información adicional.)

Tabla 1 - Cantidad de Detergente Recomendada				
Ciclo de Lavado	Unidad	Tipo de Agua		
		Dura	Mediana	Blanda
Fregado Potente Plus	ml	45	45	25-45
	Cuch.	3	3	1.75 a 3
Lavado Auto	ml	25-45	25	15-25
	Cuch.	1.75 a 3	1.75	1 a 1.75
Lavado regular	ml	25-45	25	15-25
	Cuch.	1.75 a 3	1.75	1 a 1.75
Lavado Rápido/Delicado Económico	ml	25	15-25	15
	Cuch.	1.75	1 a 1.75	1
Enjuagar y Retener		Ninguna	Ninguna	Ninguna

Para cerrar, ponga su dedo como se muestra en la Ilustración 13, deslice la tapa del surtidor de detergente hacia adelante y presiónela firmemente hasta que la tapa cierre a presión.

Para abrir la tapa del surtidor de detergente, presione la pestaña gris como se indica en la Ilustración 14.

Añadir Agentes de Enjuague

Para lograr un secado apropiado, siempre use un agente de enjuague líquido, aún si su detergente también contiene algún agente de enjuague o aditivo para secado.

Surtidor de Agente de Enjuague

Abra el surtidor del agente de enjuague levantando la pestaña con su pulgar.

NOTA: El lavavajillas indica la falta del agente de enjuague por medio del símbolo * en el visualizador de tiempo restante o iluminando la luz para rellenar el agente de enjuague

(depende del modelo).

Llene el surtidor con agente de enjuague en forma líquida como muestra la Ilustración 16 hasta que el tanque quede lleno. Limpie cualquier exceso de agente de enjuague que se haya derramado.

NOTA: Después de llenar el dispensador del agente de enjuague, el indicador se apagará en algunos minutos después de que se cierre la puerta del lavavajillas (sólo algunos modelos).

Ciclos de Lavado (Vea la Tabla de los Ciclos)

Siempre asegúrese que su vajilla esté a prueba de lavavajillas. Consulte la sección sobre materiales de las vajillas en este manual como guía.

Fregado Potente Plus

Limpia vajillas con restos alimenticios endurecidos por el horno o muy pegados. Puede ser necesario remojar o restregar estos trastes a mano.

Lavado Automático (algunos modelos)

Limpia a fondo cargas grandes con restos alimenticios pegados ligeramente.

Regular

El ciclo regular limpia a fondo cargas grandes con suciedad ordinaria pegada ligeramente.

Delicado/Económico (algunos modelos)

Para lavar la vajilla, cristalería o los cubiertos delicados o de gran valor, u otros artículos especiales. Asegúrese siempre que los artículos estén a prueba de lavavajillas. Consulte la sección de Materiales en este manual para más información. Puede que el mejor tratamiento sea lavar estos artículos a mano.

Lavado Rápido

Para vajillas ligeramente sucias con restos alimenticios que son fáciles de remover.

Enjuagar y Retener

Le permite enjuagar los restos alimenticios de una carga parcial de vajillas y retener o guardarlos en el lavavajillas hasta que se llene ésta.

Secado de la Vajilla

Al final del ciclo se detiene el lavavajillas y se iniciará un período de secado por condensación.

Opciones de los Ciclos de Lavado

OPTIDRY™ (SHE5AM solamente)

OPERAR LA SHX3AM

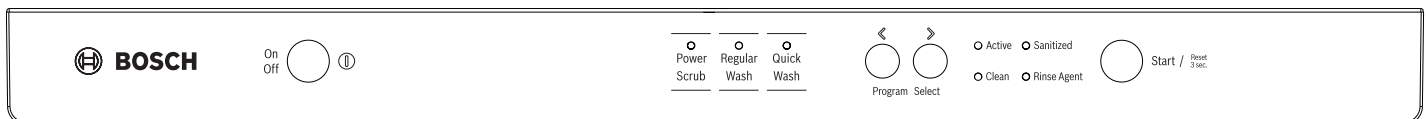

⚠ CUIDADO

Usted podría sufrir quemaduras graves si permite que agua caliente salpique del lavavajillas. **ABRA LA PUERTA CUIDADOSAMENTE** durante cualquier ciclo de lavado o enjuague. **Esperar hasta que cese el ruido del agua antes de abrir la puerta completamente.**

Para poner la unidad en marcha:

- La puerta debe estar abierta. Pulse el botón "ON/OFF" (Prender/ Apagar) para prender la unidad.
- Una de las luces indicadoras del ciclo de lavado parpadea indi-

Esta opción detecta cuando falta agente de enjuague y automáticamente ajusta el tiempo del secado. Para un mejor desempeño, siempre use un agente de enjuague líquido, aún si su detergente también contiene un aditivo para secado.

Media Carga (SHE5AM y SHE4AM1 solamente)

En los ciclos de lavado Power Scrub Plus (Fregado Potente), Regular, Lavado Automático y Delicado/Económico usted reduce el consumo de agua y de energía cuando lava cargas pequeñas, poco sucias que llenan aproximadamente mitad de la capacidad del lavavajillas. Para activarlo, seleccione el botón [Half Load] (Media Carga) además de los ciclos de lavado Power Scrub Plus (Fregado Potente), Regular, Lavado Automático y Delicado/Económico.

	Ciclos de Lavado					
	Fregado Potente Plus	Lavado Auto	Regular	Delicado / Económico	Lavado Rápido	Enjuagar y Retener
SHX3AM	X		X		X	
SHE5AM	X	X	X	X	X	
SHE4AM02	X		X		X	X
SHE4AM12	X	X	X		X	

Retardar la Puesta en Marcha (no disponible en SHX3AM0)

Esta opción le permite retardar la puesta en marcha del lavavajillas.

Indicador "Desinfectado" (Sanitized)

Cuando se prende una luz indicadora "Desinfectado", esto significa que su vajilla y utensilios de cocina que se acaban de lavar han sido desinfectados conforme a las normas de la Organización Nacional de Sanidad (National Sanitation Foundation) (NSF). Para más información sobre la certificación de la NSF, consulte la sección Información del Ciclo de Lavado en este manual.

Descargar el Lavavajillas

Descargar primero la rejilla inferior.

Descargar la canasta(s) para cubiertos. Son fáciles de quitar para descargárlas.

Descargar la rejilla superior.

cando que se encuentra en el modo de selección del ciclo de lavado.

- Pulse el botón "<" o ">" para seleccionar el ciclo de lavado deseado.
- Pulse el botón "START" (Inicio) (La luz indicadora del ciclo de lavado deja de parpadear)
- Cierre la puerta para iniciar el ciclo

Nota: Se ilumina la luz indicadora del Agente de Enjuague cuando se necesita llenar de nuevo el agente de enjuague.

Nota: Si usted cierra la puerta sin pulsar el botón start (inicio), la

unidad pitará.

Para cancelar un ciclo:

- Abra la puerta suficientemente para exponer los controles. ¡Tenga cuidado de agua que pueda salpicar!
- Mantenga pulsado el botón "START/RESET" hasta que se apague la luz indicadora "Activa".
- Cierre la puerta y espere aprox. 1 minuto hasta que el lavavajillas evacua el agua.
- Abra la puerta y pulse el botón "ON/OFF" (Prender/Apagar).
- Ahora usted puede iniciar un ciclo nuevo

Configurar las Opciones (Cantidad del Agente de Enjuague / Calor Extra Secante / Intensidad de la Señal de Terminación del Ciclo)

- La puerta debe estar abierta. Pulse el botón "ON/OFF" (Prender/Apagar) para prender la unidad.
- Una de las luces indicadoras del ciclo de lavado parpadea indicando que se encuentra en el modo de selección del ciclo de lavado.
- Para entrar al modo de configuración mantenga pulsado el botón ">", luego pulse y suelte el botón "START RESET", luego suelte el botón ">".
- La luz indicadora "Clean" (Limpiar) y al menos una otra luz indicadora adicional parpadean para indicar que se encuentra en el modo de configuración.
- Pulse el botón ">" para seleccionar la opción que desea cambiar
 - o Si parpadean las luces indicadoras "CLEAN" (Limpio) y "RINSE AGENT" (Agente de Enjuague) usted puede fijar la cantidad del agente de enjuague que la unidad utilizará.
 - o Si parpadean las luces indicadoras "CLEAN" (Limpio) y "SANITIZED" (Desinfectado) usted puede prender/apagar la opción del calor extra secante.
 - o Si parpadean las luces indicadoras "CLEAN" (Limpio), "SANITIZED" (Desinfectado) y "RINSE AGENT" (Agente de Enjuague) usted puede fijar la Intensidad de la Señal de Terminación del Ciclo.

Para ajustar la cantidad del Agente de Enjuague

NOTA: Si sus vasos salen manchados necesita más Agente de Enjuague. Si sus vasos salen rayados, necesita menos Agente de Enjuague.

- Con las luces indicadoras "CLEAN" (Limpio) y "RINSE AGENT" (Agente de Enjuague) parpadeando.
- Pulse el botón "<" para ajustar la cantidad del Agente de Enjuague.
- A medida que pulse el botón "<" usted notará que se están iluminando las luces indicadoras del ciclo de lavado

- o Si no se ilumina ninguna de las luces indicadoras del ciclo de lavado, se apaga el surtidor del Agente de Enjuague.
- o Si se ilumina una de las luces indicadoras del ciclo de lavado, el surtidor del Agente de Enjuague queda ajustado para surtir la menor cantidad del Agente de Enjuague.
- o Si se iluminan dos de las luces indicadoras del ciclo de lavado, el surtidor del Agente de Enjuague queda ajustado para surtir una cantidad media del Agente de Enjuague.
- o Si se iluminan tres de las luces indicadoras del ciclo de lavado, el surtidor del Agente de Enjuague queda ajustado para surtir la mayor cantidad del Agente de Enjuague.
- Pulse "START" (Inicio) para guardar sus configuraciones.

Para prender o apagar el calor extra secante

- Con las luces indicadoras "CLEAN" (Limpio) y "SANITIZED" (Desinfectado) parpadeando.
- Pulse el botón "<" para ajustar el calor extra secante.
- A medida que pulse el botón "<" usted notará que se están iluminando las luces indicadoras del ciclo de lavado
- o Si no se ilumina ninguna de las luces indicadoras del ciclo de lavado, se apagará la opción del calor extra secante.
- o Si se ilumina una de las luces indicadoras del ciclo de lavado, se prenderá la opción del calor extra secante.
- Pulse "START" (Inicio) para guardar sus configuraciones.

Para Ajustar la Intensidad de la Señal de Terminación del Ciclo

- Con las luces indicadoras "CLEAN" (Limpio), "SANITIZED" (Desinfectado) y "RINSE AGENT" (Agente de Enjuague) parpadeando.
- Pulse el botón "<" para cambiar la Intensidad de la Señal de Terminación del Ciclo.
- A medida que pulse el botón "<" usted notará que se están iluminando las luces indicadoras del ciclo de lavado y que está cambiando la Intensidad de la Señal de Terminación del Ciclo.
- o Si no se ilumina ninguna de las luces indicadoras del ciclo de lavado, no se escuchará ningún tono. Se apagará la Señal de Terminación del Ciclo.
- o Si se ilumina una de las luces indicadoras del ciclo de lavado, habrá una baja Intensidad de la Señal de Terminación del Ciclo.
- o Si se iluminan dos de las luces indicadoras del ciclo de lavado, habrá una mediana Intensidad de la Señal de Terminación del Ciclo.
- o Si se iluminan tres de las luces indicadoras del ciclo de lavado, habrá la máxima Intensidad de la Señal de Terminación del Ciclo.
- Pulse "START" (Inicio) para guardar sus configuraciones.

OPERAR LA SHE5AM



Configurar las Opciones (Cantidad del Agente de Enjuague / Calor Extra Secante)

- La puerta debe estar cerrada. Pulse el botón "ON/OFF" (Prender/Apagar) para prender la unidad.

⚠ CUIDADO

Usted podría sufrir quemaduras graves si permite que agua caliente salpique del lavavajillas. **ABRA LA PUERTA CUIDADOSAMENTE** durante cualquier ciclo de lavado o enjuague. Espere hasta que cese el ruido del agua antes de abrir la puerta completamente.

Para poner la unidad en marcha:

- La puerta debe estar cerrada. Pulse el botón "ON/OFF" (Prender/Apagar) para prender la unidad.
- El visualizador de cuenta regresiva y una de las luces indicadoras del ciclo de lavado parpadean indicando que se encuentra en el modo de selección del ciclo de lavado.
- Pulse el botón "<" o ">" para seleccionar el ciclo de lavado deseado.
- Si quiere, puede seleccionar "HALF LOAD" (Media Carga) o "DELAY START" (Retardar la Puesta en Marcha) en este momento.
 - o Además de su selección del ciclo de lavado, pulse el botón "HALF LOAD" (Media Carga) para cargas pequeñas de trastes ligeramente sucios. Esto ahorrará energía y agua.
 - o Si usted quisiera retardar la puesta en marcha del lavavajillas, pulse el botón "DELAY" (Retardar) hasta que el tiempo de retardo deseado (1-24 horas) aparezca en la ventana del visualizador de cuenta regresiva.
- Pulse el botón "START" (Inicio) para iniciar el ciclo (La luz indicadora del ciclo de lavado deja de parpadear)

Nota: Se ilumina la luz indicadora del Agente de Enjuague cuando se necesita llenar de nuevo el agente de enjuague.

Bloqueo para Protección de Niños

- Después de pulsar el botón "START" (Inicio) usted puede activar la opción del bloqueo para protección de niños.
- Mantenga pulsado el botón "<" hasta que aparezca "CL" en la ventana del visualizador de cuenta regresiva. Ahora no funcionará ningún botón que usted pulse (excepto ON/OFF) y "CL" se prenderá cada vez para indicarlo.
- Para desactivarlo, mantenga pulsado el botón "<" hasta que desaparezca "CL" en la ventana del visualizador de cuenta regresiva.

Para cancelar un ciclo:

- Mantenga pulsado el botón "START/RESET" hasta que el visualizador de cuenta regresiva indique "0:01".
- Espere hasta que el visualizador de cuenta regresiva indique "0:00" y apague la unidad.
- Ahora usted puede iniciar un ciclo nuevo.

Nota: No se puede cancelar un ciclo con el bloqueo para protección de niños activado.

- Una de las luces indicadoras del ciclo de lavado parpadea indicando que se encuentra en el modo de selección del ciclo de lavado.
- Para entrar al modo de configuración mantenga pulsado el botón ">", luego pulse y suelte el botón "START RESET", luego suelte el botón ">".
- La luz indicadora "SANITIZED" (Desinfectado) parpadea para indicar que se encuentra en el modo de configuración.
- Pulse el botón ">" para seleccionar la opción que desea cambiar
 - o Si el visualizador de cuenta regresiva indica un "d:00" o "d:01" usted puede prender/apagar la opción del calor extra secante.
 - o Si el visualizador de cuenta regresiva indica un "r:00" hasta "r:06" usted puede fijar la cantidad del agente de enjuague que la unidad utilizará.

Para prender o apagar el calor extra secante

- Con el visualizador de cuenta regresiva indicando un "d:00" o "d:01" Pulse el botón "<" para cambiar el ajuste.
 - o "d:00" significa que el Calor Extra Secante está apagado.
 - o "d:01" significa que el Calor Extra Secante está activado
- Pulse "START" (Inicio) para guardar sus configuraciones.

Para ajustar la cantidad del Agente de Enjuague

NOTA: Si sus vasos salen manchados necesita más Agente de Enjuague. Si sus vasos salen rayados, necesita menos Agente de Enjuague.

- Con el visualizador de cuenta regresiva indicando "r:00" hasta "r:06" Pulse el botón "<" para cambiar la cantidad del Agente de Enjuague que la unidad utilizará.
 - o "r:00" significa que el surtidor del Agente de Enjuague está apagado.
 - o "r:01" significa que el surtidor del Agente de Enjuague está en el ajuste más bajo.
 - o "r:02" significa que el surtidor del Agente de Enjuague está en el ajuste bajo.
 - o "r:03" significa que el surtidor del Agente de Enjuague está en el ajuste mediano.
 - o "r:04" significa que el surtidor del Agente de Enjuague está en el ajuste medio alto.
 - o "r:05" significa que el surtidor del Agente de Enjuague está en el ajuste alto.
 - o "r:06" significa que el surtidor del Agente de Enjuague está en el ajuste más alto.
- Pulse "START" (Inicio) para guardar sus configuraciones.

OPERAR LA: SHE4AM0

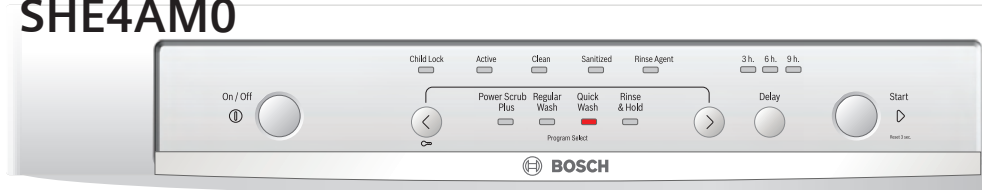

SHE4AM1



⚠ CUIDADO

Usted podría sufrir quemaduras graves si permite que agua caliente salpique del lavavajillas. **ABRA LA PUERTA CUIDADOSAMENTE** durante cualquier ciclo de lavado o enjuague. Espere hasta que cese el ruido del agua antes de abrir la puerta completamente.

Para poner la unidad en marcha:

- La puerta debe estar cerrada. Pulse el botón "ON/OFF" (Prender/Apagar) para prender la unidad.
- Una de las luces indicadoras del ciclo de lavado parpadea indicando que se encuentra en el modo de selección del ciclo de lavado.
- Pulse el botón "<" o ">" para seleccionar el ciclo de lavado deseado.
- Si quiere, puede seleccionar "HALF LOAD" (Media Carga) o "DELAY START" (Retardar la Puesta en Marcha) en este momento.
 - o Si usted quisiera retardar la puesta en marcha del lavavajillas, pulse el botón "DELAY" (Retardar) hasta que el tiempo de retardo deseado (3/6/9 horas) aparezca en las luces indicadoras.
 - o Además de su selección del ciclo de lavado, pulse el botón "HALF LOAD" (Media Carga) para cargas pequeñas de trastes ligeramente sucios. Esto ahorra energía y agua (SHE4AM1# sólo).
- Pulse el botón "START" (Inicio) para iniciar el ciclo (La luz indicadora del ciclo de lavado deja de parpadear y se iluminará la luz indicadora "Activa")

Nota: Se ilumina la luz indicadora del Agente de Enjuague cuando se necesita llenar de nuevo el agente de enjuague.

Bloqueo para Protección de Niños

- Después de pulsar el botón "START" (Inicio) usted puede activar la opción del bloqueo para protección de niños.
- Mantenga pulsado el botón "<" hasta que se ilumina la luz indicadora del Bloqueo para Protección de Niños (se apaga la luz al soltar el botón).
- Ahora no funcionará ningún botón que usted pulse (excepto ON/OFF) y se ilumina la luz indicadora del Bloqueo para Protección de Niños cuando pulse algún botón.
- Para desactivarlo, mantenga pulsado el botón "<" hasta que se apague la luz indicadora del Bloqueo para Protección de Niños.

Para cancelar un ciclo:

- Mantenga pulsado el botón "START/RESET" hasta que se apague la luz indicadora "Activa".
- Espere aprox. 1 minuto hasta que el lavavajillas evacua el agua.
- Pulse el botón "ON/OFF" (Prender/Apagar).
- Ahora usted puede iniciar un ciclo nuevo

Nota: No se puede cancelar un ciclo con el bloqueo para protección de niños activado.

Configurar las Opciones (Cantidad del Agente de Enjuague / Calor Extra Secante)

- La puerta debe estar cerrada. Pulse el botón "ON/OFF" (Prender/Apagar) para prender la unidad.
- Una de las luces indicadoras del ciclo de lavado parpadea indicando que se encuentra en el modo de selección del ciclo de lavado.
- Para entrar al modo de configuración mantenga pulsado el botón ">", luego pulse y suelte el botón "START RESET",

luego suelte el botón ">".

- La luz indicadora "Clean" (Limpiar) y al menos una otra luz indicadora adicional parpadean para indicar que se encuentra en el modo de configuración.
- Pulse el botón ">" para seleccionar la opción que desea cambiar o Si parpadean las luces indicadoras "CLEAN" (Limpio) y "RINSE AGENT" (Agente de Enjuague) usted puede fijar la cantidad del agente de enjuague que la unidad utilizará.
 - o Si parpadean las luces indicadoras "CLEAN" (Limpio) y "SANITIZED" (Desinfectado) usted puede prender/apagar la opción del calor extra secante.

Para ajustar la cantidad del Agente de Enjuague

NOTA: Si sus vasos salen manchados necesita más Agente de Enjuague. Si sus vasos salen rayados, necesita menos Agente de Enjuague.

- Con las luces indicadoras "CLEAN" (Limpio) y "RINSE AGENT" (Agente de Enjuague) parpadeando.
- Pulse el botón ">" para ajustar la cantidad del Agente de Enjuague.
- A medida que pulse el botón "<" usted notará que se están iluminando las luces indicadoras del ciclo de lavado
 - o Si no se ilumina ninguna de las luces indicadoras del ciclo de lavado, se apaga el surtidor del Agente de Enjuague.
 - o Si se ilumina una de las luces indicadoras del ciclo de lavado, el surtidor del Agente de Enjuague queda ajustado para surtir la menor cantidad del Agente de Enjuague.
 - o Si se iluminan dos de las luces indicadoras del ciclo de lavado, el surtidor del Agente de Enjuague queda ajustado para surtir una cantidad media del Agente de Enjuague.
 - o Si se iluminan tres de las luces indicadoras del ciclo de lavado, el surtidor del Agente de Enjuague queda ajustado para surtir la mayor cantidad del Agente de Enjuague.
- Pulse "START" (Inicio) para guardar sus configuraciones.

Para prender o apagar el calor extra secante

- Con las luces indicadoras "CLEAN" (Limpio) y "SANITIZED" (Desinfectado) parpadeando.
- Pulse el botón "<" para ajustar el calor extra secante.
- A medida que pulse el botón "<" usted notará que se están iluminando las luces indicadoras del ciclo de lavado
 - o Si no se ilumina ninguna de las luces indicadoras del ciclo de lavado, se apagará la opción del calor extra secante.
 - o Si se ilumina una de las luces indicadoras del ciclo de lavado, se prenderá la opción del calor extra secante.
- Pulse "START" (Inicio) para guardar sus configuraciones.

Ilustración 17

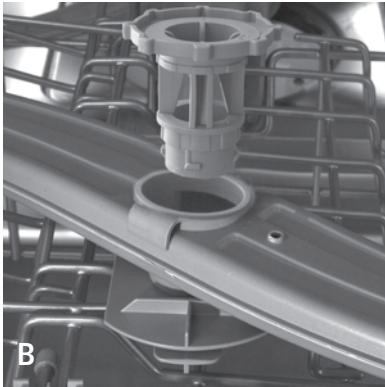
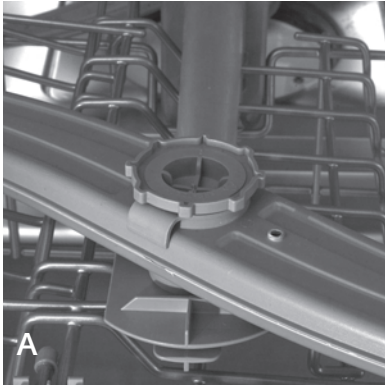

Cuidado y Mantenimiento

Tareas de Mantenimiento

Ciertas áreas de su lavavajillas requieren de un mantenimiento ocasional. Las tareas de mantenimiento son fáciles de hacer y asegurarán un funcionamiento superior del aparato por mucho tiempo. Estas tareas son:

- Preparar su lavavajillas para el invierno
- Limpiar derrames y salpicaduras
- Limpiar la parte interna de la puerta y la tina hechas de acero inoxidable
- Checar/Limpiar las boquillas rociadoras
- Checar/Limpiar el sistema de filtración
- Limpiar el panel exterior de la puerta
- Limpiar el empaque de la puerta

Preparar su lavavajillas para el invierno

En caso de que su lavavajillas quedara sin usarse durante un período largo de tiempo en un sitio expuesto a temperaturas congelantes (por ejemplo en su casa de campo o en su hogar durante un viaje), usted debe contratar un centro de servicio autorizado para preparar su lavavajillas para el invierno.

CUIDADO

Para evitar daños al lavavajillas, no permita que permanezca agua en los sistemas de alimentación o drenaje del lavavajillas durante períodos largos de temperaturas congelantes. Las temperaturas congelantes pueden dañar su lavavajillas.

Limpiar derrames y salpicaduras

Ocasionalmente, se derrama o salpica agua de su lavavajillas, particularmente cuando se abre la puerta o se interrumpe un ciclo de operación. Seque inmediatamente el agua que salpica de su lavavajillas para evitar la formación de moho y daños al piso.

Limpiar la parte interna de la puerta y la tina hechas de acero inoxidable

Limpe las orillas del panel interior habitualmente para eliminar desechos que se acumulan durante el proceso de cargar la vajilla.

Cuando se forman manchas en la tina o en el panel interior de la puerta, llene el tanque de agente de enjuague.

Revisar/Limpiar las Boquillas de los Brazos Rociadores

De vez en cuando examine los brazos rociadores para verificar que las boquillas rociadoras (orificios) no estén tapadas. Usted debe desmontar los brazos rociadores para ver si están tapados.

Extraer el brazo rociador superior:

1. Saque del lavavajillas la rejilla superior vacía.
2. Invierta la rejilla. El brazo rociador superior está sujetado con una contratuerca como muestra la Ilustración 17A. Dele a la tuerca 1/8 de la vuelta al sentido contrario del reloj y quítela, como muestra la Ilustración 17B, para soltar el brazo rociador.
3. Desprenda el brazo rociador como muestra la Ilustración 18.
4. Revise que las boquillas rociadoras no estén obstruidas.
5. Si se necesita destapar las boquillas, límpielas bajo un chorro de agua.

Reinstalar el brazo rociador superior:

1. Reacomode el brazo rociador en su posición como instalado.
2. Regrese la contratuerca en su posición como estaba instalada y dele 1/8 de la vuelta al sentido del reloj.
3. Reacomode los rodillos de la rejilla superior en los rieles guías.

Ilustración 18



Ilustración 19



Ilustración 20

Extraer el brazo rociador inferior:

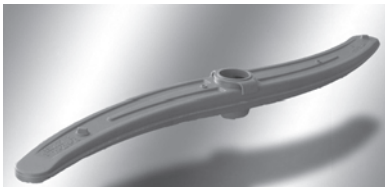
1. Saque de la tina del lavavajillas la rejilla inferior vacía.
2. Agarre y jale hacia arriba el brazo rociador inferior como muestra la Ilustración 19.
3. Revise que las boquillas rociadoras no estén obstruidas.
4. Si se necesita destapar las boquillas, límpielas bajo un chorro de agua.

Reinstalar el brazo rociador inferior:

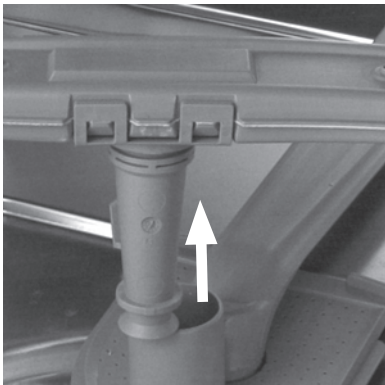
1. Reacomode el brazo rociador inferior en su posición como estaba instalado y oprímalo hasta que se encaje repentinamente.
2. Reacomode la rejilla inferior en su posición como instalado.

Revisar/Limpiar el Sistema de Filtración

Su lavavajillas cuenta con un sistema de filtración que se compone de una trampa para objetos grandes/conjunto de filtro cilíndrico y de un filtro fino. El sistema de filtración se instaló en el piso del lavavajillas debajo de la rejilla inferior para facilitar el acceso.

Normalmente el sistema de filtración se limpia a sí mismo, sin embargo, de vez en cuando usted debería revisarlo para eliminar objetos ajenos y limpiarlo cuando sea necesario.

! CUIDADO

Para evitar lesiones, no meta los dedos en la trampa para objetos grandes. La trampa para objetos grandes podría contener objetos filosos.

Para quitar la trampa de objetos grandes/conjunto de filtro cilíndrico:

1. Saque la rejilla inferior.
2. Agarre el conjunto como se muestra en la Ilustración 20 y gírelo 1/4 de vuelta en sentido contrario del reloj.
3. Jale el conjunto hacia arriba como se muestra en la Ilustración 21 y 22.
4. Examine cuidadosamente el conjunto. Si nota desechos en la trampa para objetos grandes, voltéela y dele un golpe ligero en alguna superficie tal como una mesa para desalojar y eliminar los desechos. Limpie el filtro cilíndrico bajo un chorro de agua. Vuelva a instalar las partes en la unidad y asegúrelas como se muestra en la Ilustración 23.

Limpiar la Cara Exterior de la Puerta

Puertas Pintadas

Use únicamente un paño suave ligeramente humedecido con agua enjabonada.

Puertas de Acero Inoxidable

Use un paño suave con un limpiador no abrasivo (preferiblemente en forma líquida suministrado a través de un atomizador) fabricado especialmente para limpiar el acero inoxidable. Para obtener los mejores resultados, primero moje el paño con el limpiador de acero inoxidable para después pasarlo por la superficie.

Limpiar el Empaque y el Sello de la Puerta

Limpie habitualmente el empaque de la puerta con un paño mojado para eliminar las partículas de alimentos y los otros desechos que se le hayan pegado. Limpie también el sello de la puerta que se encuentra adentro del lavavajillas en la parte inferior de la puerta.

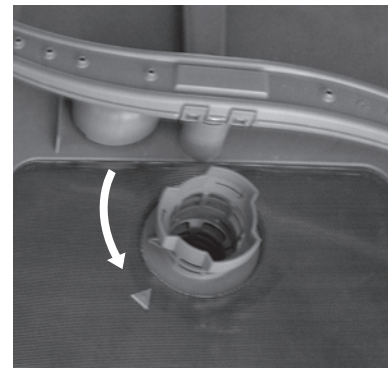

Para abrir - girar en sentido contrario del reloj

Ilustración 21

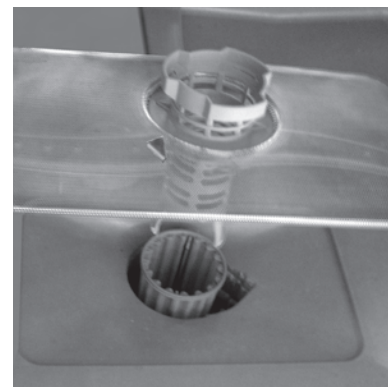

Trampa para objetos grandes

Ilustración 22



Ilustración 23



Para cerrar - girar en sentido del reloj

Información del ciclo de lavado

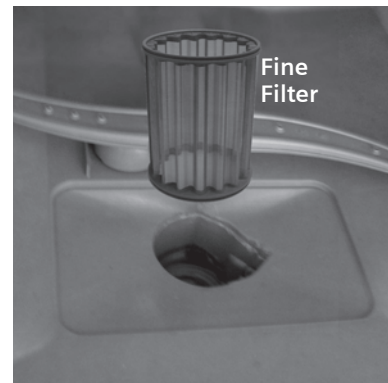
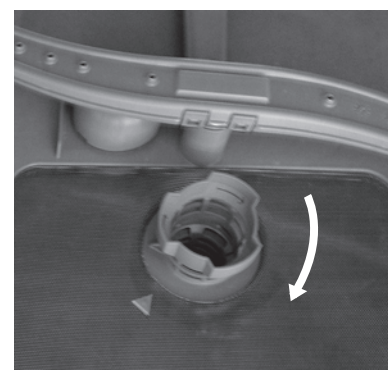
NOTA: Para ahorrar energía, este lavavajillas viene con un "Control Inteligente" [Smart Control], que automáticamente ajusta el ciclo basado en las cargas de suciedades y la temperatura del agua que entra. El "Control Inteligente" toma decisiones que pueden causar que en ciertos momentos se ajuste el tiempo del ciclo y el uso de agua, para luego cambiar repentinamente a mitad del ciclo. Los tiempos de ciclos listados en el Manual de Uso y Cuidado se basan en cargas de suciedades normales y una temperatura del agua entrante de 120°F (49°C) y varían dependiendo de sus condiciones reales.

Consulte la tabla de ciclos disponibles para determinar cuales ciclos están disponibles en su modelo específico.

NOTA: En algunos modelos, la opción Media Carga [half Load] reducirá el consumo de agua por aproximadamente el 30 por ciento en los ciclos de lavado Fregado Potente Plus, Regular y Lavado Automático. En algunos modelos selectos se puede seleccionar la opción ECO para los ciclos de lavado Fregado Potente Plus, Automático, Regular y Delicado. Esto reduce el consumo de energía por aproximadamente el 10% debido a las temperaturas más bajas del lavado principal y del enjuague final, sin embargo extiende la duración del ciclo por 5-10 minutos para mantener el desempeño del secado, el uso de agua no se modifica comparado con los ciclos del programa normal.





EL SÍMBOLO DE LA NSF

Un lavavajillas o un ciclo del lavavajillas que exhibe el símbolo NSF ha sido certificado por la Fundación Nacional de Salubridad (NSF por sus siglas en inglés) por haber cumplido con los requisitos muy rigurosos del tiempo de lavado y de la temperatura del agua para desinfectar la vajilla y los utensilios de cocina. Estos requisitos se explican en el documento referente a lavavajillas para uso residencial ANSI/ NSF 184, "Residential Dishwashers". Averigüe más información acerca de la Certificación NSF en el sitio web: <http://www.nsfconsumer.org/home/appliances/asp>.

Su lavavajillas está certificado por la NSF. La tabla de arriba muestra los ciclos del lavavajillas que están certificados por la NSF. Cuando terminan estos ciclos, el indicador "Sanitized" (Desinfectado) brilla en el panel de control.

NOTA: Si el agua alimentada por su casa está excesivamente caliente, se podría reducir el tiempo del calentamiento que realiza el lavavajillas y tal vez no se encienda el símbolo o la luz "Sanitized". El Manual de Instalación para su Lavavajillas contiene información acerca de la temperatura recomendada del agua suministrada por el sistema en su hogar.

Información del ciclo de lavado

		 Récavage plus	Lavado Regular	Delicado/ Económico*	Lavado Rapido	Remojar y Reterner*	 Lavado Auto*
	Duración (en minutos)	130	95-119	80	30	9	105-125
Consumo de Agua en galones	Mínimo	6.8	2.3	3.0	3.0	1.0	3.8
	Máximo	6.8	5.4	3.0	3.0	1.0	6.5
Consumo de Agua en litros	Mínimo	25.6	8.7	11.3	11.3	4.0	14.6
	Máximo	25.6	20.5	11.3	11.3	4.0	24.6
Temp del Agua de Lavado °F		160°	122° -131°	122°	113°	Incoming	130° -150°
Temp del Agua del Enjuague °F		156°	149° -156°	156°	122°	Incoming	156°

*(algunos modelos)

Half Load Function

Duración (en minutos)	110	90-110	75			99-110
Consumo de Agua en litros	17.9	8.7-15.9	10.9			10.5-15.9
Consumo de Agua en galones	4.7	2.3- 4.2	2.9			2.8- 4.2

Autoayuda

A veces los lavavajillas exhiben problemas que no tienen nada que ver con el funcionamiento de la máquina en sí. La información a continuación le podría ayudar a resolver algún problema sin tener que acudir a un técnico de reparaciones.

Problema	Causa	Acción
El lavavajillas no se pone en marcha	<ol style="list-style-type: none"> 1. Tal vez no cerró bien la puerta. 2. Tal vez no está prendida la unidad. 3. La unidad no fue reseteada o no terminó el ciclo anterior. 4. Se retardó la puesta en marcha. 5. Interrupción del suministro eléctrico al lavavajillas o un fusible quemado. 6. Bloqueo para protección de niños activado (modelos selectos). 7. Tal vez se cerró la puerta sin haber seleccionado un ciclo. 8. Tal vez no se prendió el suministro de agua. 	<ol style="list-style-type: none"> 1. Cierre la puerta completamente. 2. Oprima el interruptor principal del aparato. 3. Para resetearlo, vea la sección "Cancelar o cambiar el ciclo" en este manual. 4. Para resetearlo, vea la sección "Retardar la Puesta en Marcha" en este manual. 5. Revise el cortacircuitos 6. Desactive la protección. Consulte la sección "Bloqueo para protección de niños" en este manual si aplica. 7. Seleccione un ciclo y cierre la puerta. 8. Revise y prenda el suministro de agua.
El lavavajillas emite pitidos (señal del fin de ciclo)	Los ajustes de fábrica alertan al cliente que el ciclo ha terminado a través de los pitidos. Se puede desactivar esta característica si así lo desea.	Para ajustar el volumen o desactivarlo, consulte la sección "Señal de Ciclo Terminado" en este manual.
No se enciende el visualizador o no se encienden las luces de la consola	<ol style="list-style-type: none"> 1. Tal vez se quemó un fusible o se activó el cortacircuitos. 2. La puerta no está cerrada o trancada. <p><i>Nota: Para modelos con los controles en la parte superior de la puerta, se enciende el visualizador sólo cuando se abre la puerta y cuando estén visibles los controles.</i></p>	<ol style="list-style-type: none"> 1. Revise el fusible o la caja del cortacircuitos y cambie el fusible o resetee el cortacircuitos si es necesario. 2. Asegúrese que la puerta esté bien trancada y completamente cerrada.
Parece que el ciclo dura demasiado tiempo en terminarse	<ol style="list-style-type: none"> 1. El agua entrante no está caliente. 2. El tiempo del ciclo puede variar debido a las suciedades y las condiciones del agua. 3. El surtidor del agente de enjuague está vacío. 4. El lavavajillas está conectado al suministro de agua fría <p><i>Nota: Consulte "Datos de los Ciclos" en este manual para la duración típica del ciclo.</i></p>	<ol style="list-style-type: none"> 1. Antes de poner en marcha el lavavajillas, abra la llave de agua caliente en la pila o lavabo más cerca del lavavajillas. 2. Los sensores en el lavavajillas aumentan el tiempo del ciclo automáticamente para asegurar un lavado bueno cuando se detectan cargas fuertes de suciedades. 3. Añada agente de enjuague. 4. Verifique que el lavavajillas esté conectado a la tubería de agua caliente.
Los trastes no se están limpiando satisfactoriamente	<ol style="list-style-type: none"> 1. El movimiento del brazo rociador está obstruido. 2. Los orificios del brazo rociador están tapados. 3. Mal uso de detergentes. 4. Los filtros pueden estar tapados. 5. Los trastes están amontonados o cargados demasiado juntos. 6. El ciclo de lavado seleccionado no es apto para las condiciones de los restos alimenticios. 	<ol style="list-style-type: none"> 1. Asegúrese que el movimiento del brazo no está obstruido girándolo con la mano. 2. Quite los brazos rociadores y límpielos según "Checar/Limpiar los Orificios del Brazo Rociador" en la sección de Cuidado y Mantenimiento de este manual. 3. Aumente o reduzca el detergente según la dureza del agua. Consulte la tabla bajo "Añadir Detergente y Agente de Enjuague". 4. Limpie el filtro. Vea "Checar/Limpiar el Sistema de Filtros" en la Sección de Cuidado y Mantenimiento de este manual. 5. Reacomode los trastes para que el agua rociada pueda alcanzar todos los artículos en el lavavajillas. Vea también la sección "Preparar y Cargar" de este manual. 6. Consulte la sección "Ciclo de Lavado" en la sección Cómo Operar el Lavavajillas de este manual.

Problema	Causa	Acción
Los trastes no se secan satisfactoriamente	<ol style="list-style-type: none"> 1. El surtidor del agente de enjuague está vacío. (El indicador del agente de enjuague está activado). 2. Mal acomodo de los trastes. 3. El ciclo seleccionado no incluye el secado. <p><i>Nota: Artículos de plástico o teflón generalmente no se secan igual que otros artículos debido a sus propiedades inherentes.</i></p>	<ol style="list-style-type: none"> 1. Añada agente de enjuague. El uso de agente de enjuague mejora el secado. 2. Reacomode los trastes para asegurar que no están amontonados. Vea también la sección "Preparar y Cargar" de este manual. 3. La opción Enjuagar y Retener no incluye el ciclo de secado, <p><i>Nota: Algunos modelos incluyen opciones adicionales de calentar para mejorar su desempeño. Vea "Opciones del Ciclo de Lavado" bajo la sección Cómo Operar el Lavavajillas de este manual.</i></p>
Olor	<ol style="list-style-type: none"> 1. Hay restos alimenticios en la parte inferior del lavavajillas. 2. Hay partículas alimenticias cerca del empaque de la puerta. 3. Se dejaron los trastes demasiado tiempo en el lavavajillas antes de iniciar un ciclo. 4. Hay aguas residuales en la parte inferior del lavavajillas. 5. La manguera de drenaje está tapada. 	<ol style="list-style-type: none"> 1. Quite los filtros y límpielos según la sección "Checar/Limpiar el Sistema de Filtros" de este manual. 2. Vea "Limpiar el empaque y el sello de la puerta" en la sección de Cuidado y Mantenimiento de este manual . 3. Maneje un ciclo Enjuagar/Retener si no quiere lavar los trastes de inmediato. 4. Asegúrese que la unidad esté totalmente drenada del otro ciclo. Vea la sección "Cancelar o cambiar el ciclo" de este manual. 5. Llame a personal calificado para quitar las obstrucciones de la manguera de drenaje. <p><i>Nota: Si persiste el mal olor, use un ciclo Normal/Regular hasta el enjuague e interrumpa el ciclo y ponga una taza de 8 oz. (0.25 l) de vinagre blanco destilado en la rejilla superior y luego termine el ciclo.</i></p>
El lavavajillas no se llena con agua	<ol style="list-style-type: none"> 1. El sistema de suministro de agua tiene un flujo reducido. 2. No se terminó el ciclo de lavado anterior. 3. Está activada la opción Retardar la Puesta en Marcha. 	<ol style="list-style-type: none"> 1. Asegúrese que la válvula de suministro de agua esté abierta (generalmente debajo del fregadero) y revise que la tubería no esté doblada o tapada. 2. Vea la sección "Cancelar o cambiar el ciclo" de este manual. 3. Cancele el retardo de la puesta en marcha o espere hasta que termine el tiempo del retardo. Vea la sección "Retardar la Puesta en Marcha" de este manual.
Fugas de agua	<ol style="list-style-type: none"> 1. Espuma jabonosa 2. Tal vez se jaló el empaque de la puerta de la guía. 3. La abertura de condensación está tapada. 4. Instalación equivocada. 	<ol style="list-style-type: none"> 1. El tipo de detergente equivocado produce espuma y fugas. Use sólo detergentes para lavavajillas. Si aún hay espuma, añada una cucharada de aceite vegetal en la parte inferior del lavavajillas y corra el ciclo deseado. 2. Asegúrese que el sello de la puerta esté en la guía. 3. Asegúrese que la abertura de ventilación no esté tapada. 4. Contrate a personal calificado para checar la instalación (suministro de agua, drenaje, nivelación, tubería).
Manchas en la tina	<ol style="list-style-type: none"> 1. Se deben las manchas en el interior del lavavajillas a la dureza del agua. 2. Los cubiertos están en contacto con la tina. 	<ol style="list-style-type: none"> 1. Jugo de limón concentrado puede reducir la formación de manchas de agua. Opere un ciclo normal hasta que enjuague e interrumpa el ciclo y ponga una taza de 8 oz. (0.25 l) de la solución con el jugo de limón sobre la rejilla superior y termine el ciclo. Haga eso de vez en cuando para evitar la formación de manchas. 2. Asegúrese que los cubiertos no tengan contacto con la tina durante un ciclo de lavado.

Problema	Causa	Acción
Hay rayas en los artículos de cristal o residuos en los trastes	Ajuste incorrecto del agente de enjuague.	Dependiendo de la dureza del agua, ajuste el surtidor del agente de enjuague. Consulte la sección "Añadir Detergente y Agente de Enjuague" en este manual para los ajustes.
La lámina exterior del panel está descolorida o marcada	Se utilizó un detergente abrasivo.	Use detergentes suaves con un paño húmedo.
Hay ruido durante el ciclo de lavado	Los trastes no están acomodados correctamente.	Es normal escuchar el agua circulando, pero si usted sospecha que los trastes se están pegando o que están pegando los brazos rociadores, consulte la sección "Preparar y Cargar" de este manual para un óptimo acomodo.
La tapa del surtidor de detergente no se cierra	<ol style="list-style-type: none"> 1. Operación equivocada de la tapa de detergente. 2. El ciclo anterior no ha terminado, no ha sido reseteado o el ciclo fue interrumpido. 	<ol style="list-style-type: none"> 1. Consulte la sección "Añadir Detergente y Agente de Enjuague" de este manual para averiguar las instrucciones de cómo abrir y cerrar la tapa del surtidor. 2. Consulte la sección "Cancelar o cambiar el ciclo" de este manual.
No se puede seleccionar el ciclo deseado	El ciclo anterior aún no ha terminado.	Consulte la sección "Cancelar o cambiar el ciclo" de este manual.

Servicio al cliente

Su lavavajillas Bosch no requiere de ningún otro cuidado especial del que se describe en la sección de Cuidado y Mantenimiento. Si usted tiene algún problema con su lavavajillas, antes de solicitar servicio técnico, por favor consulte la sección de Autoayuda. Si se necesita servicio, póngase en contacto con su distribuidor o instalador o con un centro de servicio autorizado. **No trate de reparar el aparato usted mismo.** Todo trabajo realizado por personas no autorizadas puede invalidar la garantía.

Si usted tiene algún problema con su lavavajillas Bosch y no está contento con el servicio que haya recibido, tome los siguientes pasos por favor (en el orden listado abajo) hasta corregir el problema a su entera satisfacción:

1. Contacte a su instalador o al contratista de servicio autorizado por Bosch en su área.
2. Póngase en contacto con el servicio al cliente a través de la página Web, www.boschappliances.com.
3. Escríbanos a la siguiente dirección:

BSH Home Appliances, Corp.
5551 McFadden Avenue
Huntington Beach, CA 92649

4. Llámenos al 1-800-944-2904.

Por favor incluya la información de su modelo listado abajo así como una explicación del problema y la fecha cuando se originó.

Usted podrá encontrar la información sobre el número de modelo y el número de serie en la placa (etiqueta) que se encuentra en la orilla derecha de la puerta del lavavajillas tal como se muestra en la Ilustración 32.

Además, si nos escribe, favor de incluir un número telefónico donde lo podamos localizar durante el día.

Por favor saque una copia de su factura y guárdela junto con este manual. El cliente debe mostrar un comprobante de compra para obtener el servicio de garantía.

Información de su modelo:

- Número de modelo _____
- Número de serie _____
- Fecha de compra _____
- Fecha de instalación _____



¡ CUIDADO

Quitar alguna tapa o jalar el lavavajillas fuera del gabinete puede exponer conexiones de agua caliente, de corriente eléctrica o bordes o puntas filosas.

Ilustración 32



Etiqueta con el Número de Modelo y el Número de Serie

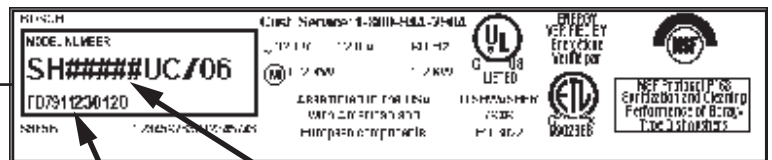

Número de Serie

Modelo

Declaratoria de Garantía Limitada del Producto Lavavajillas Bosch

Lo que esta garantía cubre y para quiénes aplica: Las garantías ofrecidas por BSH Home Appliances ("Bosch") en esta Declaratoria de Garantía Limitada aplican sólo a los lavavajillas Bosch ("Producto") que usted compró, el primer usuario comprador, siempre y cuando el Producto fue adquirido (1) para su uso casero normal (no comercial) y que en realidad ha sido utilizado siempre para propósitos domésticos normales; (2) nuevo en la tienda (no un equipo de exhibición, "tal como es", o un modelo previamente devuelto) y no para la reventa o uso comercial; y (3) en los Estados Unidos o Canadá y que siempre ha permanecido en el país de la compra original. Las garantías declaradas aquí aplican sólo al primer usuario comprador del Producto y no se pueden transferir.

- Asegúrese por favor de devolver su tarjeta de registro; aunque no es necesario para efectuar la cobertura de la garantía, es la mejor manera para Bosch de notificarle a usted en el caso poco probable de un aviso de seguridad o una devolución del producto.

entos sesenta y cinco (365) días (i.e. 1 año) a partir de la fecha de compra. El tiempo mencionado arriba comienza a ejecutarse a partir de la fecha de compra y no se puede detener, estar sujeto a derechos, extender o suspender por ningún motivo. En esta cobertura básica se incluyen los costos de la mano de obra y del envío.

Garantía limitada extendida: Bosch otorga además estas garantías limitadas adicionales:

- **Garantía Limitada de 2 años:** Bosch reparará o reemplazará cualquier componente que resulte defectuoso en materiales o fabricación (excluye la mano de obra).
- **Garantía Limitada de 5 años sobre partes electrónicas:** Bosch reparará o reemplazará cualquier microprocesador Bosch o tarjeta de circuito impreso si resulta defectuoso en materiales o fabricación (excluye la mano de obra).
- **Garantía Limitada de 5 años sobre las rejillas:** Bosch reemplazará la rejilla superior o inferior (excluye componentes de las rejillas), si la rejilla resulta defectuosa en materiales o fabricación (excluye la mano de obra).
- **Garantía de por vida contra la oxidación del acero inoxidable:** Bosch reemplazará su lavavajillas con el mismo modelo o con un modelo más nuevo que es sustancialmente igual o mejor en funcionalidad, si la camisa interior llega a oxidarse (excluye la mano de obra). Bosch reemplazará la puerta de acero inoxidable en caso de oxidarse (excluye la mano de obra).

El tiempo mencionado arriba comienza a ejecutarse a partir de la fecha de compra y no se puede detener, estar sujeto a derechos, extender o suspender por ningún motivo.

Reparación/Reemplazo como su único remedio: Durante el período de garantía, Bosch o uno de sus centros de servicio autorizados va a reparar su Producto sin costo alguno para usted (sujeto a ciertas limitaciones mencionadas aquí), si su Producto resulta defectuoso en materiales y fabricación. Si se hicieron intentos razonables para reparar el Producto sin éxito, entonces Bosch va a reemplazar su Producto (modelos más actuales pueden estar disponibles para usted, a discreción exclusiva de Bosch, con un cargo adicional). Todas las partes y componentes remiuidos se convertirán en propiedad de Bosch a su discreción. Todas las partes reemplazadas y/o reparadas asumirán la identidad de la parte original para los propósitos de esta garantía y esta garantía no se puede extender con respecto a tales partes. La única responsabilidad de Bosch bajo esta garantía es reparar el Producto defectuoso de fábrica usando un proveedor de servicio autorizado por Bosch durante horarios normales de trabajo. Por cuestión de seguridad y daños al producto, Bosch recomienda altamente que usted mismo no intente reparar el Producto o usar un centro de servicio no autorizado; Bosch no será responsable de reparaciones o trabajos realizados por un centro de servicio no autorizado. Si usted elige a alguien diferente que un proveedor de servicio autorizado para trabajar con su Producto, ESTA GARANTÍA PERDERÁ AUTOMÁTICAMENTE SU VALIDEZ. Proveedores de servicio autorizados son aquellas personas o empresas que han sido entrenados especialmente en productos de Bosch y quienes tienen, en opinión de Bosch, una excelente reputación para dar servicio al cliente y ofrecer servicios técnicos de gran calidad (Se trata de entidades independientes y no de agentes, socios, afiliados o representantes de Bosch). No obstante lo anterior, Bosch no será responsable para el Producto si está ubicado en un área remota (más de 100 millas (160 kilómetros) de un proveedor de servicio autorizado) o si está en un entorno o ambiente inaccesible, peligroso, amenazador o traicionero; en cualquier caso, si usted lo solicita, Bosch aún así pagaría la mano de obra y las partes y enviaría las partes al proveedor de servicio autorizado más cercano, pero usted

tendría toda la responsabilidad de viajar y enfrentar los gastos especiales generados por la empresa de servicio, suponiendo que ésta acepta la visita para dar el servicio.

Producto fuera de garantía: Bosch no está obligado por la ley o de otra forma, de proporcionarle a usted alguna concesión, incluyendo reparaciones, prorratas, o el reemplazo del Producto, una vez que esta garantía haya llegado a su vencimiento.

Exclusiones de la garantía: La cobertura de la garantía que se describe aquí excluye todos los defectos o daños que no son la responsabilidad directa de Bosch, incluyendo sin limitación, uno o más de los siguientes puntos: (1) el uso del Producto en un modo diferente de su uso normal, usual e intencionado (incluyendo sin limitación cualquier forma de uso comercial, el uso o almacenamiento de un producto para interiores en el exterior, el uso del Producto junto con naves marítimas o aéreas); (2) el mal comportamiento intencional de cualquier parte, negligencia, mal uso, abuso, accidentes, descuido, operación incorrecta, falta de mantenimiento, instalación incorrecta o negligente, manipulación, falta de observar las instrucciones de operación, mal manejo, servicio no autorizado (incluyendo "arreglos" hechos por usted mismo o explorar el funcionamiento interno del aparato); (3) ajustes o alteraciones o modificaciones de cualquier tipo, (4) la falta de cumplir con los códigos, regulaciones o leyes eléctricas y/o de construcción estatales, locales y municipales que pueden aplicar, incluyendo la falta de instalar el producto conforme a los códigos y las regulaciones locales de fuego y construcción; (5) el desgaste normal, derrames de alimentos o líquidos, acumulaciones de grasa u otras sustancias acumuladas sobre, en o alrededor del Producto y (6) fuerzas y factores externos, elementales y ambientales, incluyendo sin limitación, lluvia, viento, arena, inundaciones, fuegos, deslizamiento de lodo, temperaturas bajo cero, exceso de humedad o exposición extendida a humedad, relámpagos, sobretensiones, fallas estructurales alrededor del aparato y casos fortuitos. Por ningún motivo Bosch será responsable de daños a la propiedad cercana al aparato, incluyendo gabinetes, pisos, techos y otras estructuras u objetos que rodean el Producto. También se excluyen de esta garantía raspaduras, hendiduras, abolladuras ligeras y daños cosméticos en superficies externas y partes expuestas; Productos donde se alteró, se desfiguró o se quitó el número de serie; visitas de servicio para enseñarle como usar el Producto, o visitas donde no hay nada malo con el Producto; la corrección de problemas de la instalación (usted es el único responsable de cualquier estructura y entorno para el producto, incluyendo todas las instalaciones eléctricas, hidráulicas u otras conexiones, para una cimentación/pisos adecuados y para alteraciones incluyendo sin limitación gabinetes, paredes, pisos, estantes, etc.); y para poner o reemplazar cortacircuitos o fusibles.

AL GRADO PERMITIDO POR LA LEY, ESTA GARANTÍA ESTABLECE SUS REMEDIOS EXCLUSIVOS CON RESPECTO AL PRODUCTO, SIN IMPORTAR SI LA RECLAMACIÓN SURGE EN CONTRATO O AGRAVIO (INCLUYENDO LA RESPONSABILIDAD ESTRICTA, O NEGLIGENCIA). ESTA GARANTÍA SUSTITUYE TODAS LAS OTRAS GARANTÍAS EXPRESAS O IMPLÍCITAS. CUALQUIER GARANTÍA IMPLICADA POR LA LEY, YA SEA DE COMERCIALIZACIÓN O APTITUD PARA ALGÚN PROPÓSITO PARTICULAR, SERÁ EFECTIVA SOLAMENTE POR EL PERÍODO EFECTIVO EXPRESADO EN ESTA GARANTÍA. BAJO NINGÚN MOTIVO EL FABRICANTE SERÁ RESPONSABLE DE DAÑOS CONSECUCIONALES, ESPECIALES, INCIDENTALES, INDIRECTOS, LA "PÉRDIDA DE NEGOCIO" Y/O DAÑOS PUNITIVOS, PÉRDIDAS, O GASTOS, INCLUYENDO SIN LIMITACIÓN EL TIEMPO AUSENTE DEL TRABAJO, HOTELES Y/O COMIDAS EN RESTAURANTES, GASTOS DE REMODELACIÓN EN EXCESO DE LOS DAÑOS DIRECTOS QUE DEFINITIVAMENTE FUERON CAUSADOS EXCLUSIVAMENTE POR BOSCH, O DE OTRA FORMA. ALGUNOS ESTADOS NO PERMITEN LA EXCLUSIÓN O LIMITACIÓN DE DAÑOS INCIDENTALES O CONSECUCIONALES, Y ALGUNOS ESTADOS TAMPOCO PERMITEN LIMITAR LA DURACIÓN DEL PERÍODO DE TIEMPO DE UNA GARANTÍA IMPLICADA, DE MODO QUE LAS LIMITACIONES MENCIONADAS ARRIBA TAL VEZ NO APLICAN PARA USTED. ESTA GARANTÍA LE OTORGA DERECHOS ESPECÍFICOS, Y USTED PUEDE TENER TAMBIÉN OTROS DERECHOS QUE VARÍAN DE ESTADO A ESTADO.

Ningún intento de alterar, modificar o enmendar esta garantía será efectivo a menos que haya sido autorizado por escrito por un ejecutivo de BSH.

Cómo obtener el servicio de garantía: PARA OBTENER SERVICIO DE GARANTÍA PARA SU PRODUCTO, PÓNGASE EN CONTACTO CON SU CENTRO DE SERVICIO AUTORIZADO DE BOSCH MÁS CERCANO, O LLAME AL 800-944-2904, o escriba a Bosch a: BSH Home Appliances - 5551 McFadden Avenue, Huntington Beach, CA 92649 /

BSH reserves the right to change specifications or design without notice. Some models are certified for use in Canada. BSH is not responsible for products which are transported from the United States for use in Canada. Check with your local Canadian distributor or dealer. BSH Home Appliances, Corporation, 5551 McFadden Avenue, Huntington Beach, CA 92649.

BSH se réserve le droit de modifier les données techniques ou le design sans préavis. Certains modèles sont certifiés pour une utilisation au Canada. BSH n'est pas responsable pour les produits transportés des États-Unis pour une utilisation au Canada. Vérifier auprès d'un marchand ou distributeur canadien. BSH Home Appliances Corporation, 5551 McFadden Avenue, Huntington Beach, CA 92649.

BSH se reserva el derecho de modificar las especificaciones o el diseño sin previo aviso. Algunos modelos están certificados para ser usados en Canadá. BSH no es responsable de productos que son transportados desde los Estados Unidos para ser utilizados en Canadá. Consulte a su distribuidor local en Canadá. BSH Home Appliances Corporation, 5551 McFadden Avenue, Huntington Beach, CA 92649.

BOSCH

5551 McFadden Avenue, Huntington Beach, CA 92649 • 800/944-2904
Part Number: 9000266262 REV E • 01/08 © BSH Home Appliances Corporation 2007 • Litho U.S.A.