

9000 224 141 (8704)

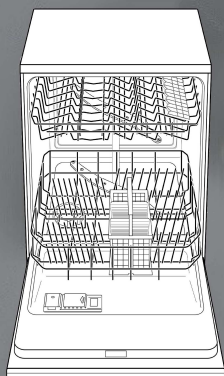

## Makineri për larjen e enëve

sq Udhëzim për përdorim



**BOSCH**

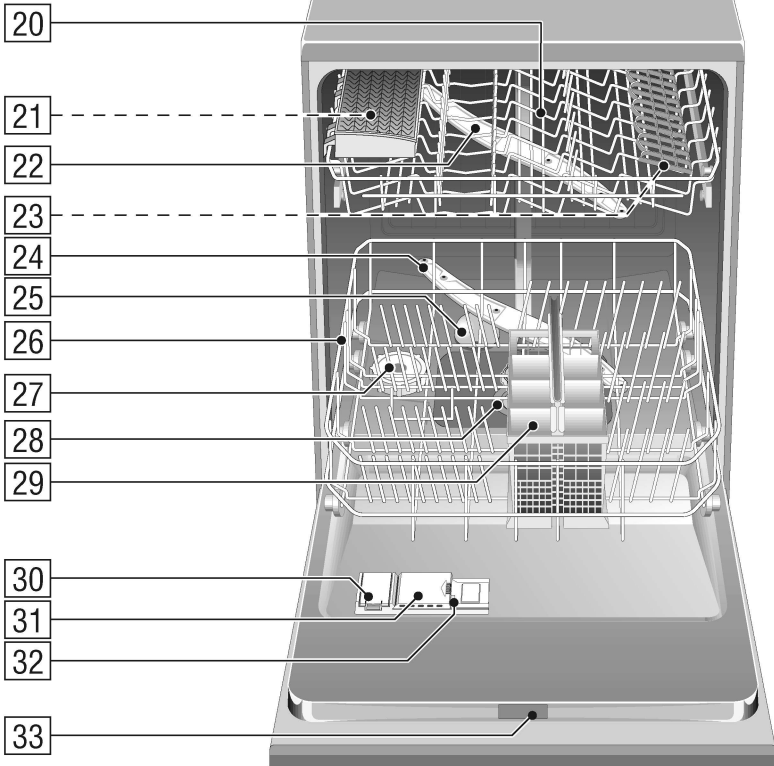
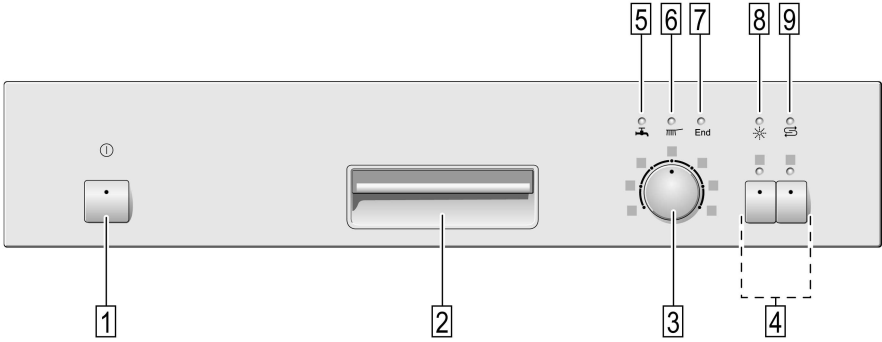

## **sq Përmbajtja**

Shënime sigurie .....	4	Funksione shtesë .....	17
Njohja me pajisjen .....	6	Mirëmbajtje dhe kujdesje .....	18
Pajisje për zbutje .....	7	Kërkimi i gabimit .....	20
Mbush kripë speciale .....	8	Thirrja e shërbimit të riparimit ....	23
Mbush mjet për shpëlarje .....	8	Shënime .....	24
Enë .....	9	Instalimi .....	24
Detergjent për pastrim .....	12	Hedhja në plehra e	
Kontrolli i programeve .....	14	pajisjeve të vjetra .....	26
Shpëlarja e enëve .....	16		

## Shënime sigurie

### Gjatë dërgimit

- Menjëherë kontrolloni nëse paketimi dhe makineria për larjen e enëve janë dëmtuar gjatë transportit. Mos e ndizni aparatin nëse është i dëmtuar, por kontaktoni me shitësin Tuaj.
- Ju lutemi hiqeni paketimin sipas udhëzimeve.

### Gjatë instalimit

- Vendosjen dhe lidhjen bëjeni sipas udhëzimeve për instalim dhe montim.
- Gjatë instalimit makineria për larjen e enëve duhet të jetë e hequr nga priza.
- Kontrolloni nëse sistemi mbrojtës i instalimit elektrik të shtëpisë është sipas rregullave.
- Kushtet elektrike për lidhje duhet të përshtaten me të dhënat e shenjës normative të makinerisë për larjen e enëve.
- Në qoftë se makina për larjen e enëve duhet të fiksohet në dollap në lartësi, duhet të fiksohet në mënyrë të drejtë dhe me mbështetje plotësuse nga ana e pasme.
- Pajisjet ose aparatat që instalohen ose integrohen nën pllakë instalojini vetëm nën pllakë pune të gjatë e cila është e lidhur me raftet fqinjë që të garantohet pozicioni i sigurt.
- Mbas vendosjes të pajisjes, qasja deri tek priza duhet të jetë e lirë.
- Tek disa modele: foleja plastike e lidhjes të ujit posedon ventil elektrik, ndërsa në zorrën për furnizimin me ujë gjenden tubat lidhës. Mos e prisni këtë zorrë dhe mos e lagni me ujë fole në plastike.



### Paralajmërim

Nëse pajisja nuk është e mbyllur, zona menteshave të derës për arsye sigurie duhet të vishet anash (rrezik nga lëndimi). Mbështjellëset mund t'i siguronin si pjesë speciale tek shërbimi riparues ose në dyqan të specializuar.

### Gjatë punës të përditëshme



### Paralajmërim

Thikat dhe vegëlëzimin me majë të mprehta duhet ti vendosni në kovën për paisje për ngrënie me majë të kthyer poshtë ose të shtrira në kovën për enë.

- Përdoreni makinën për larjen e enëve vetëm në shtëpi dhe vetëm për dedikimin e theksuar. Për shpëlarjen e enëve të shtëpisë.
- Mos u ulni dhe mos u mbështetni në derë të hapur të paisjes se mund të përmbysset.
- Tek paisje të vetme kini kujdes se në kova të mbushura paisja mund të përmbysset.
- Uji në ambientin për shpëlarje nuk është ujë për pirje.
- Mos hidhmi tretës në ambientet për shpëlarje. Ekziston mundësia e shpërthimit.
- Hapeni derën me kujdes në kohën e vazhimit të programit. Ekziston rrezik që paisja të spërkas ujë të ngrohtë.
- Makina për larjen e enëve duhet vetëm shkurt të hapet për mbushje dhe zbrazje që të shmangen dëmtimet si për shëmbull nga pengimi.
- Kini kujdes shënimet e sigurisë, përkatësisht shënimet për përdorim të paketimit të solucioneve për pastrim dhe solucione për shpëlarje.

## Kur keni fëmijë në shtëpi

- Në qoftë se ekziston përdoreni mbrojtjen për fëmijë. Përshkrim më të detajuar do të gjeni mbrapa në faqen përmbyllëse.
- Mos i lejoni fëmijët të luajn me paisjen ose ta kçin.
- Fëmijët të mos kenë mundësi të kapin solucionet për pastrim dhe solucionet për shpëlarje. Ato mund të shkaktojnë gryerje të gojës, fytytit dhe sytë ose të shkaktojnë marrje frymë.
- Fëmijët të rinë mënjane nga makina e hapur për larjen e enëve, në të ka mundësi të ketë mbetje nga solucionet për pastrim.
- Tek paisjet i fiksuar lartë gjatë hapjes dhe mbylljes të derës kini kujdes fëmijët të mos i shtypni ose shtypni ndërmjet derës së paisjes dhe derës së dollapit që është nga poshtë.

## Gjatë shfaqes të dëmtimeve

- Riparime dhe ndryshime mund të bëj vetëm person ekspert. Ndërkaqë paisja duhet të jetë hequr nga korenti. Tërhiqeni lidhësin e korentit ( mos e tërhiqni kabllon e korentit!) ose tërhiqeni siguresën. Mbylleni çezmën.

## Gjatë hedhjes në mbeturina

- Paisjet e vjerta menjëherë i hiqni nga përdorimi që ti mënjaroni incidentet e mëvonshme.
- Ju lusim hidheni pajisjen në plehra si duhet.



## Paralajmërim

Fëmijët mund të ngecin në pajisje (rrezik asfiksioni) ose t'u ndodh situatë tjetër e rrezikshme.

Prandaj: tërhiqeni prizën, pritni kabllon dhe largojeni. Shkatërrojini bravën e derës, që dera të mos mbyllet përsëri.

## Para shpëlarjes së parë

Aparati juaj është provuar para daljes nga fabrika. Për të përjashtuar mbetjet e mundura nga uji gjatë provimit, herën e parë duhet të shpëlahet **pa enë** në temperaturë të lartë. Duhet të mbushet kripë speciale, mjet për shpëlarje dhe mjet për pastrim në vrimat për mbushje të cilat janë paraparë për këtë gjë.

## Njohja me pajisjen

Fotografitë e maskës për përdorim dhe të brendësisë të pajisjes ndodhen kapakun e udhëzuesit.  
Në tekst tregohen pozicione të veçanta.

### Maskë për paketim

- 1 Ndërprerës kryesor
- 2 Hapës dere
- 3 Zgjedhës i programit (kyçet\*)
- 4 Funksione shtesë\*
- 5 Tregues "Provoni rrjedhjen e ujit"
- 6 Treguesi i rrjedhjes së programit
- 7 Tregues për fundin e programit
- 8 Tregues për hedhjen e solucioneve për shpëlarje
- 9 Tregues për hedhjen e kripës

\*tek disa modele

### Brendësia e pajisjes

- 20 Shporta e sipërme për enë
- 21 Shportë shtesë për lugët, pirunët dhe thikat për shportën e sipërme \*
- 22 Doreza e sipërme për spërkatje
- 23 Ndarje (raft për enë) \*
- 24 Doreza e poshtme për spërkatje
- 25 Tapë mbyllësi \*\*
- 26 Shporta e poshtme për enë
- 27 Rezervuar për krip speciale
- 28 Sitë
- 29 Shporta për lugët, pirunët dhe thikat
- 30 Rezervuar për solucione për pastrim
- 31 Dhomëza për detergjent për pastrim
- 32 Brava për kyçe
- 33 Shenja e tipit të makinerisë

\* tek disa modele

\*\* Tapë mbyllësi kujdes që të nuk hyn shumë ujë brenda aparatit. Duhet ta mirëmbajë vetëm shërbimin e servisit, gjegjësisht ta përjashtojë dhe ta montojë.

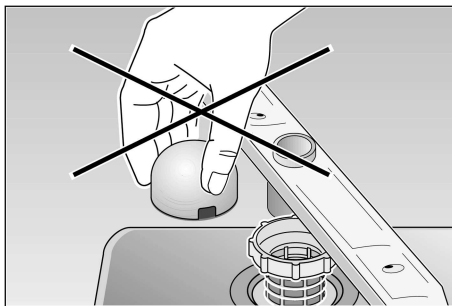

### Për ndezjen e parë blini:

- kripë speciale (vetëm për fortësi përkatëse të ujit, shikoni në udhëzim)
- detergjent për pastrim
- detergjent për shpëlarje

Përdorini vetëm prodhime që janë për makineri për larjen e enëve.

## Pajisje për zbutje

Për rezultate të mira gjatë shpëlarjes makinerisë për larjen e enëve i nevojitet ujë i butë, përkatësisht ujë pa gur gëlqeror, në të kundërt tek enët dhe tek enët e brendshme sedimentohen mbetje të gurit gëlqeror.

Uji i rrjetit të ujësjellësit që është mbi një nivel të caktuar të fortësisë të ujit duhet të zbutet për përdorim në makinerinë për larjen e enëve, përkatësisht të mënjanohet guri gëlqeror (bigorr).

Ajo bëhet me ndihmën e kripës speciale që futet në pajisjen për zbutje të makinerisë për larjen e enëve.





Rregullimi dhe me atë dhe sasia e nevojshme e kripës varet nga shkalla e fortësisë të ujit të rrjetit Tuaj të ujësjellësit.

### Rregullimi i pajisjes për zbutje

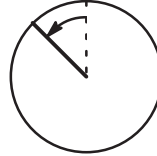













- Informohuni për vlerën e fortësisë të ujit nga ujësjellësi Juaj. Për atë gjë do t'ju ndihmoj shërbimi riparues ose ekonomia e ujit.
- Lexojeni vlerën për rregullim në tabelën për fortësinë e ujit.
- Mbylleni derën

- Në pozitën në 12 orë rrotullojeni zgjedhësin e programit [3] për një shtart në të majtë në drejtimin e akrepave të orës.



- Kyçeni ndërprerësin kryesor [1] dhe mbajeni të shtypur së paku 3 sekonda. Treguesi [9] ndriçon dhe llambat mbi simbolin  dhe  ndriçojnë. (Vlera e fortësisë në fabrikë është rregulluar në shkallën 2).
- Për të ndryshuar rregullimin: Rrotullojeni zgjedhësin e programit [3]. Mund të zgjedhni vlerën për shtjellim ndërmjet 0 dhe 3, në varësi nga fortësia e ujit tuaj.  
Kur llambat ndriçojnë ,  dhe End është arritur vlera maksimale e shtjellimit të fortësisë. Në qoftë se tani përsëri rritet vlera e shtjellimit të fortësisë llamba e fikjes dhe vlera e shtjellimit kthehet në shkallë 0 (nuk ndriçon llamba).
- Fikeni butonin [1]. Vlera e rregulluar memorizohet në pajisje.

### Tabela për fortësinë e ujit

°dh	°FH	°Clarke	mmol/l				End
0–6	0–11	0–8	0–1,1	0			
7–16	12–29	9–20	1,2–2,9	1			
17–21	30–37	21–26	3,0–3,7	2			
22–35	38–62	27–44	3,8–6,2	3			

## Mbush kripë speciale

Hedhja e kripës gjithmonë duhet të bëhet përpara kyçjes së paisjes. Në atë mënyrë arrihet që tretja e kripës të derdhur menjëherë të shpëlahet dhe nuk mundet të shfaqet korozion në enën për shpëlarje.

- Hapeni mbyllësin e rezervuarit [27].
- Përpara kyçjes të pare derdhin rreth 1 litër ujë në enën me kripë.
- Më pas hidhni kripë, **(jo kripë gjelle)** që të mbushet ena për kripë (maks. 1,5 kg). Kur mbushni kripë derdhet uji.

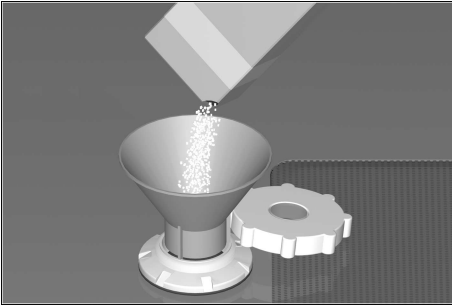

Treguesi për futjen e kripës [9] në maskën në fillim vazhdon të ndriçoj dhe fiket mbas një farë kohe, pasi të arrihet përqindja e nevojshme e kripës. Gjatë shtjellimit të vlerës së fotësisë "0" nuk duhet të mbushet me kripë sepse edhe gjatë punës nuk harxhohet kripë, ndërsa treguesi për hedhje të kripës është fikur.



### Paralajmërim

Asnjëherë mos fusni detergjent për pastrim në enën për kripë speciale. Në atë mënyrë e dëmtoni pajisjen për zbutje.

### Treguesi për futjen e kripës

Kur ndriçon treguesi për futjen e kripës [9] në maskë duhet të futet kripë direkt para shpëlarjes të parë. Varet nga frekuenca e shpëlarjes dhe niveli i rregulluar i fortësisë të paisjes që mund të kalojnë disa muaj deri sa duhet të hidhet kripë për rigjenerim.

## Mbush mjet për shpëlarje

Solucionet për shpëlarje janë të nevojshme për enët që të mos kenë vula dhe gota të pastra.

Përdorni vetëm solucione për shpëlarjen e makinës për larjen e enëve për shtëpi.

- Hapeni kapakun e rezervuarit për solucione për shpëlarje [30]. Për atë qëllim shtypni në shënjën (1) të kapakut dhe njëkohësisht ngrijeni kapakun me gjuhëzën (2).

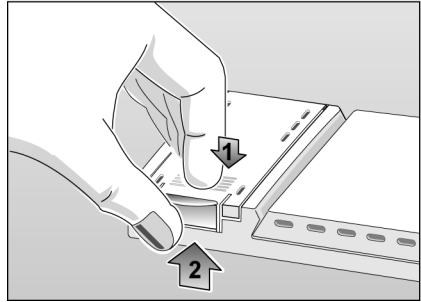

- Me kujdes mbusheni solucionin për shpëlarje deri në fund të hapjes për mbushje.

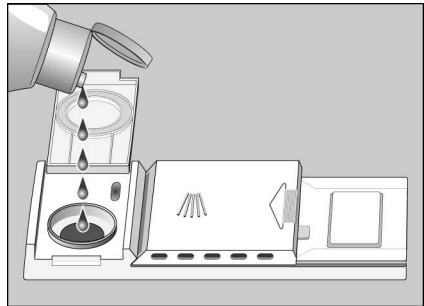

- Mbylleni kapakun që të dëgjohet se hyri në shtrat.

Sipas nevojës, mënjaroni solucionin e derdhur për shpëlarje me leckë, që në shpëlarjen tjetër të mos formohet shumë shkumë.



## Rregullimi i sasisë të shtimit të detergjentit për shpëlarje

Sasia e shtimit të detergjentit për shpëlarje rregullohet pa shkallë. Rregullatori i detergjentit për shpëlarje është vendosur në 4 që në fabrikë.

Ndryshojeni pozicionin e rregullatorit të detergjentit për shpëlarje vetëm në rast se tek enët mbeten gjurmë (rrotullohet në drejtim -) ose njolla uji (rrotullohet në drejtim +).

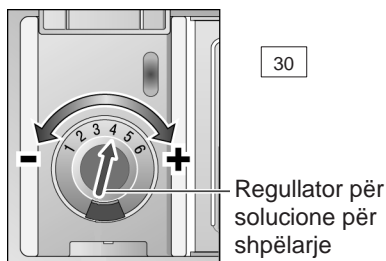

## Tregues për derdhjen të solucioneve për shpëlarje.

Kur të ndizettreguesi për derdhje të solucioneve për shpëlarje në maskën , duhet të dirdhet solucioni për shpëlarje.

## Enë

### Nuk janë të përshtatshme

- Vegla për ngrënie dhe enë prej druri
- Gota dekorative të ndjeshme, enë artistike dhe antikitet. Këto dekorime nuk janë rezistente në makinën për larjen e enëve.
- Pjesët plastike që janë të ndjeshëm në ujë të nxehtë.
- Enë prej bakri dhe zingu.
- Pjesë prej ene të janë bërë pis nga hiri, dylli, gjalp për lyerje ose bojë.
- Materiale që thithin kompletishtë, si për shëmbull sungjerë, lecka.

Dekorimet në qelq, pjesë alumini dhe bronxi mund të zbardhen gjatë shpëlarjes. Dhe disa lloje qelqi (si për shëmbull sende prej qelqi kristal) mund të bëhet të turbullta pas shumë shpëlarjeve.

### Rekomandime:

Në të ardhme bleni vetëm enë që janë të shënuara se janë rezistent në makinat për larjen e enëve.

## Dëmtimi i gotave dhe enëve

### Arsye:

- Iloji i qelqit dhe procedura e prodhimit të qelqit.
- Përbërja kimike e detergjentit për pastrim.
- Temperatura e ujit në programin e shpëlarjes.

### Rekomandime:

- Përdorni vetëm gota dhe porcelan në të cilat prodhuesi ka shënuar se janë të rezistueshëm ndaj shpëlarjes me makineri
- Përdorni detergjent për pastrim në të cilin është shënuar se nuk i dëmton enët, informohuni tek prodhuesit e detergjenteve për pastrim.
- Zgjidhni program dhe kohëzgjatje sa më të shkurtër.
- Që të evitohet dëmtimi nxirrini nga makineri për larjen e enëve gotat dhe enët e tjera që dëmtohen sa më shpejt mbas përfundimit të programit.

## Vendosjen e enëve

- Mënjaroni mbetjet e mëdha prej ushqimi.  
Përpara shpëlarjes nën ujë akulli nuk është e nevojshme.
- Vendosini enët në atë mënyrë që:
  - Të qëndrojnë të sigurt dhe të mund të rrotullohen
  - Të gjithë enët të jenë të kthyer me hapjen poshtë.
  - Pjesët me ngritje ose thellime të qëndrojnë pjerët, që uji të mund të rrjedh.
  - Të mos pengohet rrotullimi i dy dorezave për spërkatje.

Enë shumë të vogla nuk duhet të shpërlahen në makineri sepse fare lehtë mund të bijnë nga shportat mbajtëse.

## Nxjerrja e enëve

Që të evitohet pikat e ujit të shportës të sipërme të bijnë mbi enët e shportës të poshtme rekomandohet në fillim të nxirret enët e shportës të poshtme e më pas ato të shportës të sipërme.

## Filxhan dhe gota

Shporta e sipërme për enë 20

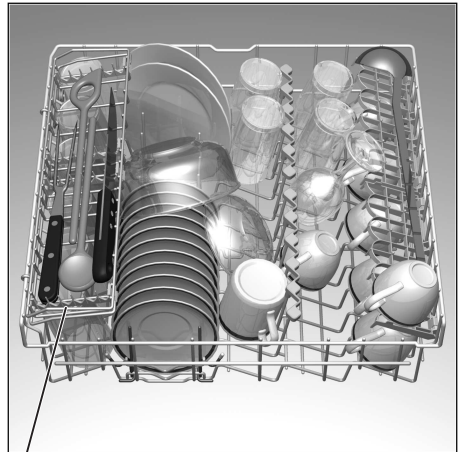

\* tek disa modele

## Tenxhere

Shporta e poshtme për enë 26

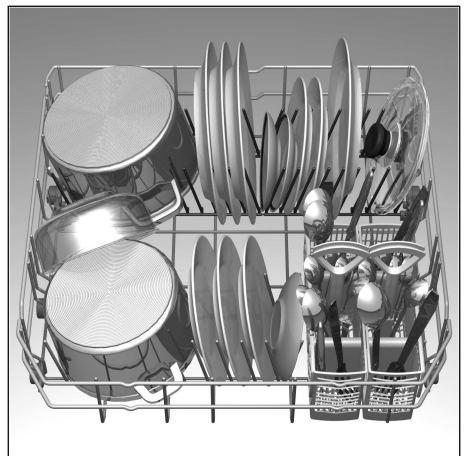

## Lugët, pirunët dhe thikat

Lugët, pirunët dhe thikat asnjëherë nuk duhet të selektohet dhe sipërfaqja për të ngrënë duhet të jetë e kthyer poshtë. Ashtu rrymat e ujit arrijnë më lehtë tek pjesë të veçanta.

Që të evitohen lëndimet, pjesët e gjata dhe të mprehta dhe thikat vendosini në raft (tek disa modele) ose në ndarjen për thika (sigurohet si pjesë shtesë).

## Kufizimet ndarëse palosëse \*

\* tek disa modele

Kufizimet ndarëse palosen për sistemimin më të mirë të tenxhereve, pjatave dhe gotave.

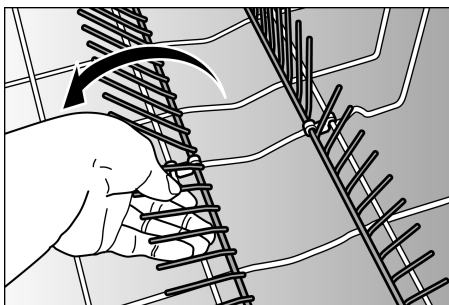

## Ndarje (raft për enë) \*

\* tek disa modele

Gotat e larta dhe ato me bisht mbështetini në skajin e ndarjes (jo mbi enët).

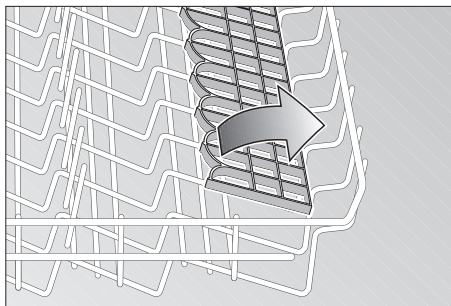

Enë të gjata kuzhine, për shërbim dhe për sallata, lugë gatimi ose thika vendosen në ndarje (në raftin për enë) që të mos e pengojnë rrotullimin e dorezës për spërkatje. Rafti mund të hapet dhe të mbyllet sipas dëshirës.

## Mbajtës i pjesëve të vogla \*

\* tek disa modele

Me të mund të sigurohen pjesë plastike të lehta, si p.sh. tasa, kapakë etj.

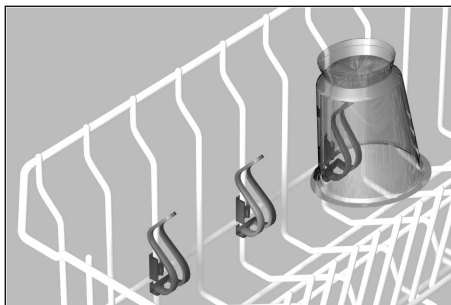

## Rregullimi i lartësisë së kovës \*

\* tek disa modele

Kova e sipërme për enë mund sipas nevojës të zhvendoset në lartësi, që të bëhet më shumë vend për evë të larta ose kovën e sipërme ose të poshtme.

- Tërhiqeni kovën e sipërme.
- Tërhiqeni kovën e sipërme dhe vendoseni përsëri në furçet e sipërme përkatësisht të poshtme.

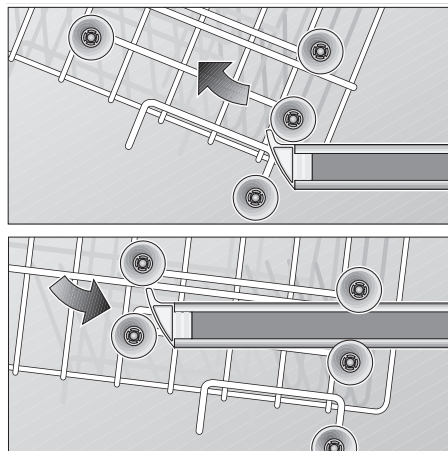

## Detergjent për pastrim

Mund ti përdorni solucionet e rrjedhshme dhe pluhur për pastrim nga markat e njohura për makina për enë përkatësishtë TABC (jo solucione për shpëlarje për shtëpi!) që gjenden në shitje.

Gjatë përdorimit të solucioneve pa fosfor për pastrim dhe ujë të forte nga rjeti i ujsjellsave më lehtë vjenë në krijimin e precipitateve të bardha të enëve dhe të mureve të enëve. Zgjidhja arrihet me vendosjen sasi të madhe për pastrim.

Nëse disa solucione për pastrim janë të përshtatshme për pjesë argjendi do të lexoni në paketimin e solucioneve për pastrim.

Për pyetje të mëtejshme Ju rekomandojmë të paraqiteni në shërbimet informative të prodhuesit të solucioneve për pastrim.

### Oda për solucione për pastrim me ndihmë për dozim.

Ndarja për dozimi në odën për solucione për pastrim do t'ju ndihmoj të mbushni sasinë e duhur.

Linja e poshtme: 15 ml

Linja e mezit: 25 ml

Deri në fund e mbushur: 40 ml

Në qoftë se oda për pastrim  akoma është e mbyllur, përdoreni digën  për ta hapur.

### Mbush mjet për pastrim

- Mbushni solucione për pastrim .
- Dozimi: shikojini shënimet e prodhuesit në paketimin të solucioneve për pastrim.



### Shënim

Për shkak të shpërbërjes të ndryshme detergjentit për pastrim në tabelat e prodhuesve të ndryshëm është e mundur që me programet e shkurtra të mos arrihet efekti i plotë i pastrimit, si dhe të mbeten pa u shpërbërë mbetje të detergjentit për pastrim. Detergjentet për pastrim në gjendje pluhuri janë më të favorshëm për këto programe.

Në programin Intensiv (tek disa modele) doza prej një TAB është e mjaftueshme. Gjatë përdorimit të detergjentit për pastrim pluhur ekziston mundësia të hidhet pak detergjent për pastrim mbi brendësinë e derës të pajisjes.



### Këshillë për kursim

Nëse enët e Juaja nuk janë shumë pis zakonisht mjafton sasi më e vogël detergjenti për pastrim sesa ai që rekomandohet.

- Mbylleni kapakun e dhomëzës për detergjent për pastrim. Për atë qëllim (1) shtyjeni kapakun e dhomëzës dhe në fund shtypeni lehtë, që të dëgjoni se ka zënë vendin e duhur.

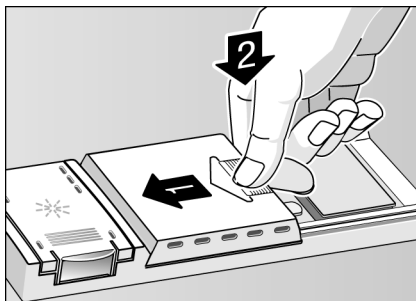

- Gjatë përdorimit të TABS ju lutemi lexoni në paketim ku duhet të vendosen TABS (p.sh. shportë për lugë dhe pirunë, dhomëza ose ndarja për detergjent për pastrim etj). Bëni kujdes që kapaku i dhomëzës për detergjent për pastrim të jetë i mbyllur edhe gjatë përdorimit të TABS.

### ⚠ Vini re!

## Shënim i rëndësishëm gjatë përdorimit të prodhimeve të kombinuara të detergjenteve për pastrim

Ju lusim gjatë përdorimit të të ashtuquajturve prodhimeve të kombinuara të detergjenteve për pastrim, me përdorimin e të cilëve përdorimi i detergjentit për shpëlarje ose kripa nuk janë të nevojshme, bëni kujdes për vërejtjet e mëposhtme:

- Disa prodhime me detergjent të integruar për shpëlarje e arrijnë veprimin e tyre optimal vetëm në programe të caktuara.
- Tek pajisjet me programe automatike prodhimet e atij lloji në të shumtën e rasteve nuk e arrijnë veprimin e kërkuar.
- Prodhimet që e bëjnë përdorimin e kripës për regjenerim të panevojshëm përdoren vetëm në kuadër të një sektor të caktuar të fortësisë të ujit.
- Nëse dëshironi t'i përdorni këto prodhime të kombinuara ju lusim lexojeni me vëmendje udhëzuesin për përdorimin e këtyre prodhimeve përkatësisht vërejtjet eventuale të shënuara në paketim!

Nëse jeni në mëdyshje drejtohuni tek prodhuesi i detergjentit për pastrim, ndërsa këtë bëheni veçanërisht nëse:

- enët janë shumë të lagështa mbas përfundimit të programit.
- krijohen sendimente guri gëlqeror (bigorr).

Gjatë reklamimeve që varet direkt nga përdorimi i këtyre prodhimeve ne nuk mund t'i realizojmë kushtet e garancisë!

## Kontrolli i programeve

Me këtë kontroll është shfaqur numri maksimal e mundur e programeve. Programet e përkatëse të aparatit tuaj ju lutemi lexojuni në maskë juaj për shfrytëzim.

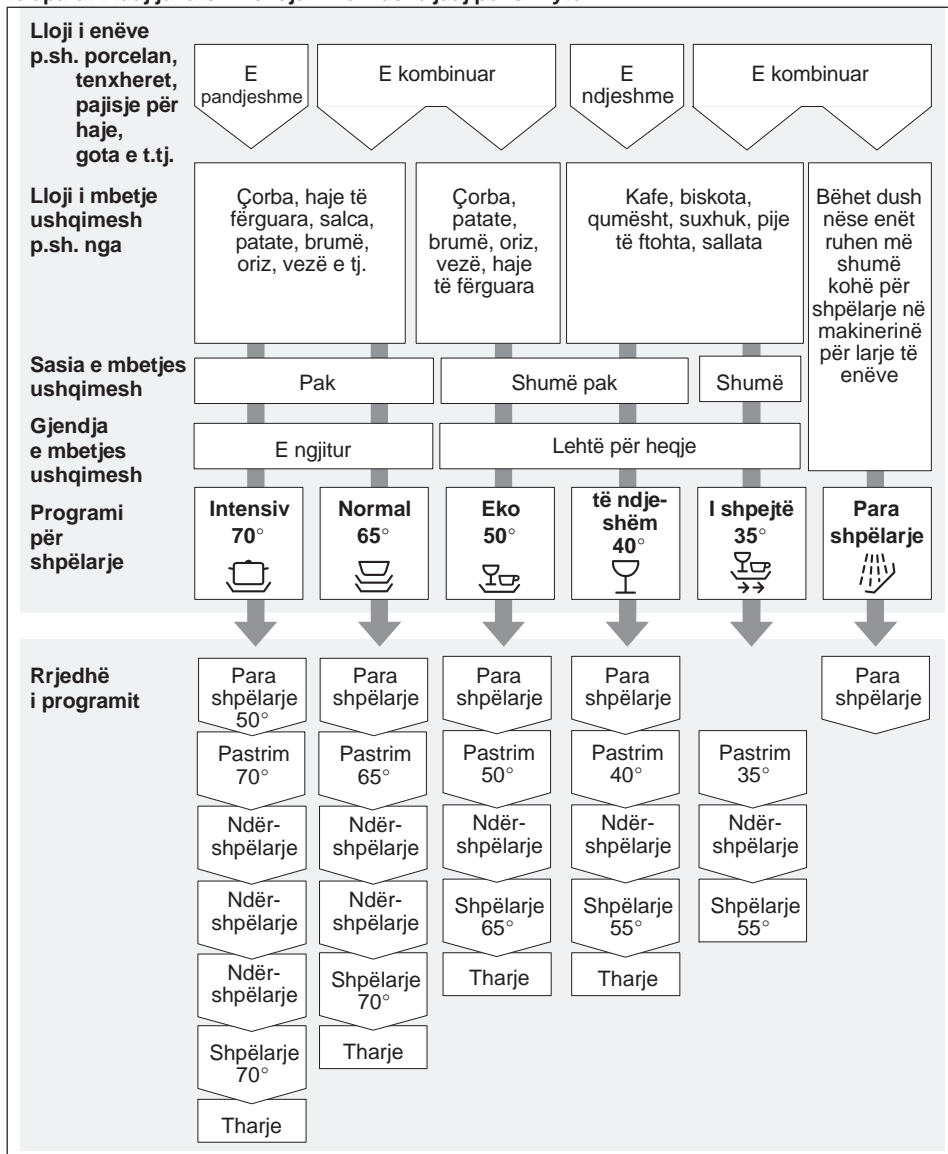

## Zgjedhja e programit

Në varësi të llojit të enëve dhe sasisë të tyre, përkatësisht gjendjes të mbeturinave të ushqimit në pjesën e programeve

mund të gjeni klasifikim të saktë të programit të nevojshëm. Të dhënat përkatëse për programin do t'i gjeni tek udhëzuesi i shkurtër.

## Shpëlarja e enëve



### Këshill për kursim

Kur makineria nuk është shumë plot shpesh herë mjafton programi i parë më i dobët.

### Të dhëna për programin

Të dhëna për programin (kohëzgjatja, harxhimi i energjisë elektrike dhe ujit) do t'i jeni në udhëzuesin e shkurtër.

Ato janë për kushte normale.

Me

- Sasi të ndryshme enësh
- Temperaturën e ujit
- Trusninë në rrjetin ujësjellës
- Temperaturën në mes
- Tolerancat në tension
- Tolerancat e kushtëzuara nga makineria (p.sh. temperatura, sasia e ujit, ...)

mund të shfaqen përjashtime.

Vlerat e ujit të konsumuar janë për vlerën e rregulluar të fortësisë të ujit 2.

### Ndezja e pajisjes

- Mbylleni derën.
- Hapeni çezmën deri në fund.
- Mbylleni zgjedhësin e programit  3 në programin e dëshiruar.
- Ndizeni butonin  1.

Treguesi i rrjedhjes së programit  6 ndriçon, rrjedhja e programit nis automatikisht.

### Përfundimi i programit

Programi ka mbaruar kur treguesi për rrjedhjen e programit  6 është fikur dhe treguesi për fundin e programit  7 ndriçon. Me fundin e programit sipas nevojës deaktivizohet funksioni "Shpëlarje në kovën e sipërme" (vetëm tek disa modele).

Disa minuta mbas përfundimit të programit:

- Hapeni derën e paisjes.
- Nxirrini enët pasi të jenë ftohur.

Pas përfundimit të programit mund ose ta fikni paisjen ose ta startoni përkatësisht më të njëjtin ose me ndonjë program tjetër.

### Fikja e pajisjes

Disa minuta mbas përfundimit të programit:

- Fikeni butonin  1.
- Treguesi për fund të programit  7 fiket.
- Mbylleni çezmën (nuk vlen në rast të Aqua-Stop). Zgjedhësi i programit nuk duhet të zhvendoset.
- Nxirrini enët pasi të jenë ftohur.

Ju lutemi hapeni derën komlet për nxjerjen e enëve deri në fund të programit dhe mos e leni të ri e mbështetur. Avulli që mund të dal mund ti dëmtojë plakat të ndjeshme të punës.

### Ndërprerja e programit

- Fikeni butonin  1.
- Treguesi fiket.



Në rast të lidhjeje me ujë të ngrohtë ose kur makineria tashmë është nxehur dhe hapet dera e pajisjes, në fillim mbajeni të mbështeturi derën disa minuta dhe më pas mbylleni.

Në të kundërt dera e pajisjes mund të hapet për shkak të ekspansionit.

- Për ta vazhduar rrjedhën e programit përsëri kyçeni ndërprerësin kryesor.

## Ndërprerja e programit (Reset)

- Vetëm në rast se është i ndezur butoni kryesor:  
Rrotullojeni ugjedhësin e programit në pozitë Reset.
- Rrjedha e programit vazhdon 1 minutë.
- Fikeni butonin kryesor  mbas përfundimit.

Për start të ri rrotullojeni zgjedhësin e programit  në programin e dëshiruar. Ndizeni butonin . Programi starton automatikisht.

## Ndryshimi i programit

Pasi të kyçet paisja mund të ndrohet programi në afat prej 2 minutash.

Nëse më pas është e nevojshme të ndryshohet programi, pjesët e filluara të programit do të vazhdojnë deri në fund (p.sh. pastrimi).



### Shënim

Në qoftë se paisja ndahet nga rrjedhja e energjisë elektrike gjatë punës, për shëmbull me fikje ose me rënie të energjisë elektrike, të gjitha rregullimet mbeten të memoruara. Puna vazhdon automatikisht kur përsëri të vendoset rrjedhja e energjisë elektrike.

## Funksione shtesë

\* tek disa modele, funksionet shtesë , inkuadrohen nëpërmjet butonave.



### Zbutje \*

Programi plotësues për zbutje zhvillohet para programit kryesor. Në këtë program plotësues mund të zbuten dhe përpara të shpëlaken enët për gatim, për **shëmbull tenxheret** etj. në kovën e poshtme. Kur doni zbutje, duhet ta jepni këtë komandë para startimit të programit me shtypjen e butonit Zbutje. Rekomandohet të derdhen rreth 5 gram solucion për pastrim mbi derë.



### Shkurtimi i kohës/

### Kursim i kohës \*

Me shtypjen e butonit Shkurtimi i kohës shkurtohet koha e shpëlarjes dhe faza e tharjes. Efekti i shpëlarjes dhe tharjes zvogëlohet me shkurtimin e **kohës**.



### Mbushje e gjysmë \*

Në qoftë se keni vetëm pak enë (p.sh. gota, filxhanë, pjata) mund të kyçni "Gjysëm e mbushur". Gjatë funksionit plotësues "Gjysëm e mbushur" kursehet ujë, energj dhe kohë. Për shpëlarje hidhni më pak solucion për pastrim sesa rekomandohet për makinë të mbushur në odë për solucione për pastrim.



### Extra dry \*

Me shtypjen e butonin Extra dry fitoni temperaturë më të lartë në të gjithë programe gjatë shpëlarjes me rezultate më të mira për tharjen. (Në temperatura më të larta kini kujdes në ndjeshmërinë e pjesëve të enëve).



## Mirëmbajtje dhe kujdesje

Kontrolli i rregullt dhe mirëmbajtja të makinës tuaj ndihmon të shmangen gabimet. Ajo kursen kohe dhe nerva.

### Gjendja e përgjithshme e makinës

– Provoni nëse në procedurën për shpëlarje ka precipitate nga yndyrna dhe gëlqere.

Në qoftë se ka precipitate të tilla atëherë:

– Mbusheni odën për solucione për pastrim me solucione për pastrim. Startojeni paisjen pa enë në program me temperature më të lartë në shpëlarje.

Për pastrimin e paisjes përdorni vetëm solucione për pastrim/solucione për pastrim të paisjeve që janë dedikuar për makina për enë.

– Rregullisht fshijeni mbyllsin e derës me leckë të lagur

Për pastrimin e makinerisë Tuaj për larjen e enëve asnjëherë mos përdorni pastrues me avull. Prodhuesi nuk përgjigjet për dëmtime që do të jenë rrjedhojë e asaj gjëje.

Fshijeni rregullisht pjesën e përparme të paisjes dhe maskën me leckë të lagur; mjafton ujë dhe pak solucion për shpëlarje. Shmangimi sungjerët me sipërfaqe të valëzuar dhe solucionet për pastrim që gryejnë, sepse mund të shkaktojnë gryerje të sipërfaqes.



**Vini re!**

Asnjëherë mos përdorni detergjente të tjera për pastrim shtëpiak që përmbajnë klor! Rrizik për shëndetin!

### Kripë speciale dhe solucione për shpëlarje

– Kontrolloni treguesit për derdhje  9 dhe  8. Sipas nevojës hidhni kripë dhe/ose solucione për shpëlarje.

### Sitë

Papastërtia e cila mbetet në sitat  28 mund të shkaktojë shtupim të tyre.

- Mbas çdo shpëlarjeje kontrolloni nëse ka mbeturina tek sitat.
- Zhvidhosni cilindrin e sitave dhe të njëjta i nxirrni jashtë. Sitat janë të lidhura fort dhe nuk mund të pjesëtohen në pjesët e përbërëse të veçanta.
- Përrjashtoni papastërtitë më të madha, shpëlani sitat me curril uji.

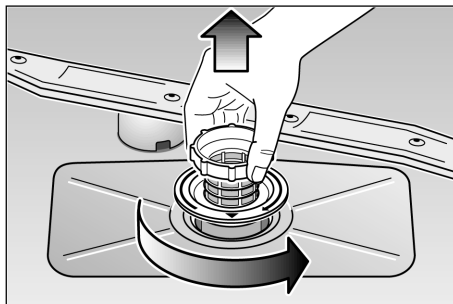

- Për bashkimin: Vendosni përsërit sitat dhe i shtrëngoni me cilindrin e sitave.

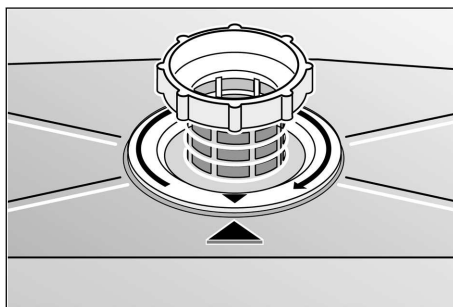
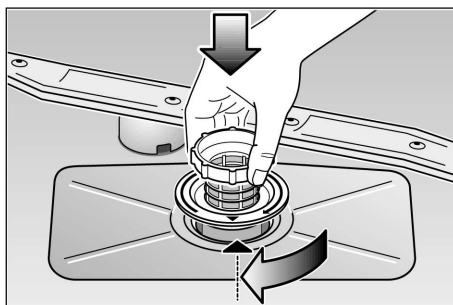

## Dorezat për spërkatje

Bigorri dhe papastërtitë nga uji i shpëlarjes mund t'i bllokojnë valvulet dhe shtratin e dorezave për spërkatje [22] dhe [24].

- Kontrolloni nëse valvulet dalëse të dorezave për spërkatje janë të bllokuara nga mbetje ushqimesh.
- Sipas nevojës tërhiqeni dorezën e poshtme për spërkatje [24] lart.
- Zbërthejeni dorezën e sipërme për spërkatje [22].
- Pastrojini dorezat për spërkatje me ujë të bollshëm.

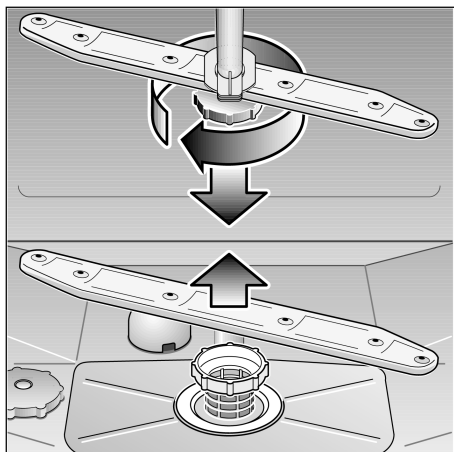

Dorezat për spërkatje

## Pompa për ujin e shkarkimit \*

\* tek disa modele

Mbeturinat e ushqimit prej ujit për shpëlarje që sitat nuk kanë arritur t'i mbajnë mund ta bllokojnë pompën e shkarkimit të ujit. Atëherë nuk shkarkohet uji i shpëlarjes dhe ai qëndron mbi sitë. Në atë rast:

- Fikeni butonin [1].
- Nëse është e nevojshme nxirreni ujin.
- Hiqini sitat [28].
- Përrjashtoni kapakun.

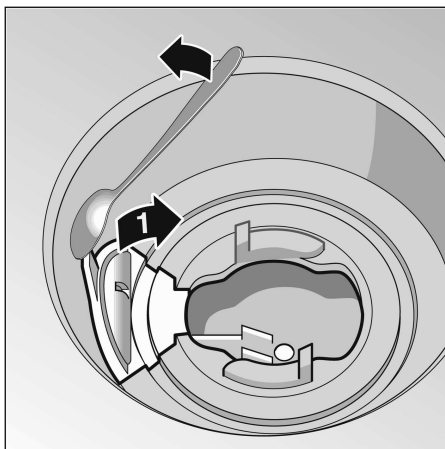

- Kontrolloni nëse ka trupa të jashtëm në brendësi dhe sipas nevojës hiqini trupat e jashtëm.
- Ktheheni kapakun.
- Vendosni përsërit sitat dhe i fortوني.

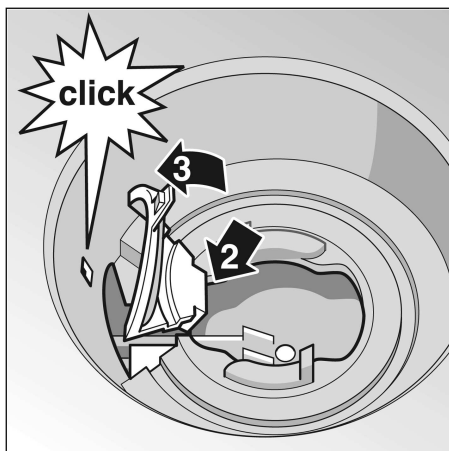

## Kërkimi i gabimit

### Gabimet e vogla mënjanojini vetë

Sipas përvojës, shumica e gabimeve që shfaqen gjatë punës të përditshme mund t'i mënjanoi vetë pa pasur nevojë ta thërrisni shërbimin e servilit. Kuptohet se në atë mënyrë ju kursen shpenzime dhe ju garanton se makineria përsëri do të riaftësohet. Me këtë rast, pasqyra në vijim duhet t'ju ndihmoj t'i gjeni arsyet e gabimeve që kanë ndodhur.

### Pengesa



#### Vini re!

Kini parasysh: Riparimet mund të bëhen vetëm nga person ekspert. Në qoftë se është e nevojshme të bëhet zëvendësim i ndonjë pjese përbërse duhet të keni kujdes të përdorni vetëm pjesët rezerve origjinale. Me riparimin jokompetent ose me përdorim të pjesëve për riparim jo origjinale mund të bëni dëmtime shumë të mëdha dhe rezik për përdorusin.

## ... gjatë ndezjes

- **Pajisja nuk starton.**
    - Siguresa në shtëpi është djegur.
    - Pajisja nuk është vendosur në prizë.
    - Dera e pajisjes nuk është mbyllur si duhet.
    - Çezma nuk është e hapur.
    - Sita e zorrës të ujit është e bllokuar.
- Fikeni pajisjen dhe tërhiqeni kordonin elektrik të pajisjes. Mbylleni çezmën. Më pas pastrojini sitën që ndodhet në zorrë. Në fund përsëri vendoseni kordonit elektrik në prizë, hapeni çezmën dhe ndizeni pajisjen.

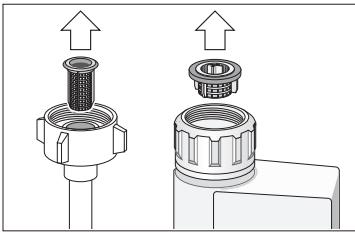

## ... të pajisjes

- **Doreza e poshtme për spërkatje rrotullohet me vështirësi.**
  - Doreza për spërkatje është e bllokuar nga pjesë të vogla ose nga mbetje ushqimi.
- **Kapaku i dhomëzës e detergjentit për pastrim nuk mbyllet.**
  - Dhomëza e për detergjent për pastrim është plot.
  - Mekanizmi është i bllokuar nga mbetje të ngjitura të detergjentit për pastrim.
- **Llambat e kontrollit ndriçojnë pas startit.**
  - Nuk është zgjedhur programi.
- **Dritat kontrolluese nuk fikën mbas shpëlarjes.**
  - Butoni kryesor ende është i ndezur.
- **Mbetjet e detergjentit për pastrim ngjiten në dhomëzën për detergjent për pastrim mbas shpëlarjes.**
  - Dhomëza ka qenë e lagur gjatë mbushjes, fusni detergjent për pastrim vetëm në dhomës të thatë.
- **Treguesi "Kontrollohuni sjelljen e ujit" 5 ndriçon**
  - Çeshma është e mbyllur.
  - Furnizimi me ujë është ndërprerë.
  - Sita e arrdhjes së ujit është mbyllur.
  - Zorra sjellëse është e lakueshme.
- **Mbas përfundimit të programit në pajisje mbetet ujë.**
  - Tubi shkarkues është i bllokuar ose i përdredhur.
  - Pompa shkarkuese është e bllokuar.
  - Sitat janë të bllokuara.
  - Programi ende nuk ka përfunduar. Prisni fundin e programit.
  - Ndizeni funksionin "Reset".
- **Dera hapet ose mbyllet me gabim tek aparatet e cilat janë paraparë për instalim**
  - Paneli i vendosur në derën nuk ka e peshën e mjaftueshme. Respektoni peshën e cila është e caktuar në udhëzimin për montazh.
  - Spirali i derës është vendosur me elasticitet të gabuar. Kryeni vendosjen në mënyrë të përkatës me hapat e shfaqur në 26 udhëzimin për montazh.

## ... gjatë shpëlarjes

- **Krijimi i pazakontë i shkumës**
  - Detergjent për larje me dorë në enën për ruajtjen e detergjentit për shpëlarje.
  - Detergjent për shpëlarje i derdhur mund të shkaktoj krijimin e tepërt të shkumës gjatë shpëlarjes, prandaj mënjanojeni detergjent e derdhur me leckë.
- **Pajisja nuk punon gjatë procesit të shpëlarjes.**
  - Furnizimi me energji është ndërprerë.
  - Furnizimi me ujë është ndërprerë.
  - Ndizeni funksionin "RESET".
- **Dëgjohen goditje gjatë shpëlarjes**
  - Doreza për spërkatje i godet enët.
- **Dëgjohet trokitje gjatë shpëlarjes**
  - Enët nuk janë vendosur si duhet.
- **Dëgjohet goditje nga rubineti për mbushje**
  - Shkaktohet nga vendosja e zorrëve të ujit dhe nuk ndikon mbi punën e makinerisë. Për atë nuk ekziston zgjidhje.

## ... tek enët

- **Pjesërisht mbeten të ngjitura në enë mbetje ushqimi.**
  - Enët janë të vendosura gabim, rrymat e uji nuk mund të arrijnë ta prekin sipërfaqen.
  - Shporta e enëve është e tejmbushur.
  - Enët janë të vendosura njëra mbi tjetrën.
  - Është futur fare pak detergjent për pastrim.
  - Është zgjedhur program i dobët shpëlarjeje.
  - Rrotullimi i dorezës për spërkatje është penguar nga ndonjë enë.
  - Ventilet e dorezës për spërkatje janë bllokuar nga mbeturina ushqimi.
  - Sitat janë të bllokuara.
  - Sitat janë vendosur gabim.
  - Pompa e shkarkimit është e bllokuar.
- **Pjesëve plastike u ndryshon ngjyra.**
  - Është futur fare pak detergjent për pastrim.
- **Tek enët pjesërisht mbeten njolla të bardha, gotat duken si të bardha.**
  - Është futur fare pak detergjent për pastrim.
  - Sasia e derdhjes të detergjentit për shpëlarje është rregulluar në vlerë tepër të vogël.
  - Edhe pse uji është i fortë nuk është futur kripë speciale.
  - Pajisja për zbutje është rregulluar në vlerë tepër të vogël.
  - Kapaku i enës për kripë nuk është mbyllur mirë.
  - Nëse është përdorur detergjent për pastrim pa fosfat, për krahasim përdorni detergjent për pastrim me fosfat.

- **Enët nuk janë të thata.**
  - Dera e pajisjes është hapur para kohe dhe enët janë nxjerrë para kohe.
  - Është zgjedhur program pa tharje.
  - Sasia e derdhjes të detergjentit për shpëlarje është rregulluar në vlerë tepër të vogël.
- **Gotat duken të mjegullta.**
  - Sasia e derdhjes të detergjentit për shpëlarje është rregulluar në vlerë tepër të vogël.
- **Çaji ose mbetjet e buzëkuqit nuk janë pastruar plotësisht.**
  - Detergjenti për pastrim ka veprim të dobët zbardhjeje.
  - Është zgjedhur temperaturë tepër e ulët për shpëlarje.
- **Gjurmë korrozioni tek lugët dhe pirunët**
  - Lugët, pirunët dhe thikat nuk janë rezistentë ndaj korrozionit.
  - Sasia e kripës në ujin për shpëlarje është tepër e madhe sepse:
    - Kapaku i enës për kripë nuk është mbyllur mirë.
    - Gjatë futjes të kripës është derdhur shumë kripë.
- **Gotat janë të mjegullta dhe zbardhen, mbetjet nuk fshihen.**
  - Nuk është përdorur detergjent për pastrim.
  - Gotat nuk janë rezistente ndaj makinerive për larjen e enëve.
- **Tek gotat dhe tek lugët e pirunët mbesin gjurmë, gotat marrim pamje metalike.**
  - Sasia e derdhjes të detergjentit për shpëlarje është rregulluar në vlerë tepër të madhe.

## Thirrja e shërbimit të riparimit

Nëse nuk arrini ta mënjanoni gabimin Ju lutemi kërkoni ndihmë nga shërbimi Juaj riparues. Për shërbimin më të afërt riparues do të informoheni nga lista e servileve. Gjatë thirrjes telefonike tregojeni numrin e pajisjes (1) dhe FD-numrin (2), që gjenden në shenjën dalluese 33 në derën e pajisjes.

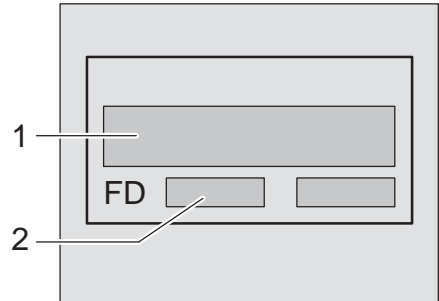

### Vini re!

Kini parasysh se vizita e teknikut nga shërbimi servisor në rast të përdorimit të gabuar ose të ndonjërit prej gabimeve nga pengesat e përshkuara, nuk është falas as gjatë kohës të periudhës garantuese.

## Shënime

### Shënime për kontrolle për krahasim

Kushte e kontrollit për krahasim do t'i gjeni në fletën shtesë "Shënime për kontrolle për krahasim". Vlerat e konsumit për programe të veçanta janë shënuar në udhëzuesin e shkurtër.

### Në përgjithësi

- Pajisjet që instalohen nën pllakë dhe nën pajisjet e integruara, që më pas vendosen si pajisje më vete duhet të nga përmbyjsja, p.sh. me fiksime në mur ose me instalim nën pllakë të gjatë e cila është e bashkuar me raftet fqinjë.
- Vetëm për realizimin për Zvicrën: Pajisja mund të instalohet në element të kuzhinës duke mos lënë hapësirë midis mureve plastike dhe atyre druri. Nëse pajisja nuk është lidhur nëpërmjet prizës, për plotësimin e rregullave të sigurisë duhet që në instalim të ekzistoj pajisje ndarëse me hapje kontakti prej së paku 3 mm me të gjitha polet.

## Instalimi

Që të punoj si duhet makineria për larjen e enëve duhet të lidhet si duhet. Të dhënat për furnizimit me energji si dhe vlerat e lidhjes elektrike duhet të jenë sipas kritereve të kërkuara, ashtu siç pohohet në pasuset në vijim, përkatësisht në udhëzimin për montim.

Gjatë montimit respektojini radhën e hapave punues:

- Kontroll pas mbërritjes të makinerisë
- Montimi
- Lidhja e tubacioneve shkarkuese
- Lidhja me ujë të freskët
- Lidhja elektrike

### Dërgesa

Makineria Juaj për larjen e enëve është kontrolluar në mënyrë të detajuar në fabrikë nëse punon si duhet. Gjatë atij kontrolli mbesin njolla të vogla uji. Ato zhduken mbas larjes të parë.

### Montimi

Dimensionet e nevojshme për montim lexojini në udhëzuesin për montim. Vendoseni pajisjen në nivel me ndihmën e këmbëve për rregullim. Me atë rast bëni kujdes të që pajisja të jetë stabile.

### Lidhja e tubacioneve shkarkuese

Lexojini hapat e nevojshëm të punës në udhëzuesin për montim, sipas nevojës montoni sifon me tub shkarkues. Lidhjeni zorrën e ujit me ndihmën e pjesëve të tubit shkarkues të sifonit.

Bëni kujdes që zorra e ujit të mos përthyeret, shtypet apo të mos ngatërrohet. (Bëni kujdes që mbiujësja të mos e pengoj rrjedhjes e ujit!)

## Lidhje e ujit të freskët

Lidheni zorrën e ujit të freskët në çezmë sipas udhëzimeve për montim me ndihmën e pjesëve plotësuese. Bëni kujdes zorra e ujit të freskët të mos përthyer, shtypet apo ngatërrohet. Në rast të ndërrimit të pajisjes gjithmonë duhet të përdoret zorrë e re për furnizimin me ujë për lidhjen me rrjetin e ujësjellësit, ndërsa zorra e vjetër nuk duhet të përdoret përsëri.

### Presioni i ujit:

Minimum 0,05 MPa (0,5 bar), maksimum 1 MPa (10 bar). Në rast të presionit më të lartë të ujit: vendosni ventil për zvogëlimin e presionit.



### Sasia e derdhjes të ujit:

Minimum 10 litra/minutë

### Temperatura e ujit:

Në fillim ujë të ftohtë, në rast uji të ngrohtë. Temp. maks. 60 °S.

## Lidhja elektrike

Lidheni pajisjen vetëm në korrent alternues me 230 V nëpërmjet kutisë lidhëse me përçues mbrojtës. Për siguresën e nevojshme vështrojeni shenjën e tipit të makinerisë . Kutia lidhëse duhet të jetë e vendosur në afërsi të makinerisë për larjen e enëve. Ndryshime të lidhjes mund të kryej vetëm person ekspert. Gjatë përdorimit të butonit mbrojtës për energji të gabuar duhet të përdoret vetëm tip me shenjën . Vetëm ky lloj garanton përmbushjen e rregullave të vlefshme momentale.

## Çmontim

Edhe këtu është i rëndësishëm radha e hapave që duhet të ndiqen. Sipas rregullimit në fillim hiqeni pajisjen nga korrenti.

- Tërhiqeni kabllon.
- Mbylleni rubinetin që e furnizon pajisjen me ujë.
- Hiqeni tubacionet për furnizim dhe shkarkim të ujit.
- Hiqini bulonat për shtrëngim që ndodhen nën pllakën e punës.
- Nëse ka, çmontojeni dërrasën që ndodhet poshtë pajisjes.
- Tërhiqeni pajisjen duke bërë kujdes gjatë tërheqjes të zorrës.

## Transporti

Zbrazeni makinerinë për larjen e enëve. Sigurojini pjesët e lira. Pajisjen transportojeni në pozicion të ngritur.

- Nëse pajisja nuk transportohet në pozicion të ngritur uji që ka mbetur mund të hyj në elektronikën kontrolluese të makinerisë dhe në atë mënyrë të shkaktoj zhvillim të gabuar të programeve.

## Siguri nga ngrirja

Në rast pajisja ndodhet në zonë me rrezik ngrirjeje (p.sh. në shtëpi pushimi) pajisja duhet të zbrazet plotësisht (vështroni trenaport).

Mbylleni çezmën, hiqeni zorrën për furnizimin me ujë dhe zbrazeni.



## Hedhja në plehra e pajisjeve të vjetra

### Shënim për hedhjen në mbeturina

#### Pajisjet e vjetra nuk janë mbeturina të sigurt!

Me hedhje ekologjinë në mbeturina përsëri mund të përfitohehen lëndë të para të dobishme.

Tek pajisjet e prishura, hiqeni nga priza. Priteni kabllon elektrik.

Prisheni bravën e derës dhe mbrojtjen për fëmijë (nëse ka). Në atë mënyrë evitoni që fëmijët në lojë e sipër të ngecin në të dhe ta venë jetën në rrezik.

**Pajisja Juaj e re** rrugës për tek Ju është e mbrojtur me paketimin. Të gjitha materialet e përdorura janë ekologjike dhe mund të përdoren përsëri. Ju lusim edhe Ju kontribuoni dhe hidhni paketimin në plehra në mënyrë ekologjike. Të gjitha pjesët plastike të pajisjes janë të shënuara me shkurtime të normuara ndërkombëtare (p.sh. >PS< Polystirol). Gjatë hedhjes të pajisjes është e mundur që t'i seleksiononi pjesët plastike për riciklim ekologjik.

Për mundësitë rrjedhëse për hedhjen në plehra, ju lusim informohuni tek shitësi Juaj i specializuar ose në drejtorinë Tuaj komunore.

### Hedhja e paketimit në plehra

- Ju lutemi hiqeni paketimin sipas udhëzimeve.  
Mos ua jepni fëmijëve paketimin dhe pjesët e tij që të luajnë me to. Rrezik asfiksioni nga kartonët dhe letrat mbështjellëse.
  - Kartoni i fortë kryesisht përbëhet letër e vjetër.
  - Pjesët prej stiropori (shkumë deti) janë punuar pa FCKË.

- Mbështjellja poliuretane (PE) në një pjesë të vogël përbëhet nga materiale sekondare.
- Kornizat e drurit (nëse ka) prej mabetjesh druri nuk janë të punuara.
- Shiritat mbështjellës (nëse ka) janë të përbërë nga polipropilen (PP).

### Hedhja në plehra e pajisjeve të vjetra

- Menjëherë çaftësojini pajisjet e vjetra, që t'i evitoni aksidentet më vonë.
- Ju lusim hidhni pajisjen në plehra si duhet.



#### Paralajmërim

Fëmijët mund të ngecin në pajisje (rrezik asfiksioni) ose t'u ndodh situatë tjetër e rrezikshme.

Prandaj: tërhiqeni prizën, pritni kabllon dhe largojeni. Shkatërrojeni bravën e derës, që dera të mos mbyllet përsëri.

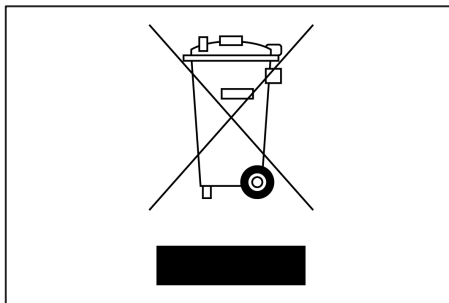

Kjo paisje është e klasifikuar përkatësishtë me direktiven Europiane 2002/96/EG për pajisjet e vjetra elektrike dhe elektronike (waste electrical and electronic equipment – WEEE). Direktivën e jep korniza e pranimit dhe riciklimit të pajisjes të vjetër që është e vlefshme në tërë EU.



## Mbrojthe për fëmijët \*

\* tek disa modele

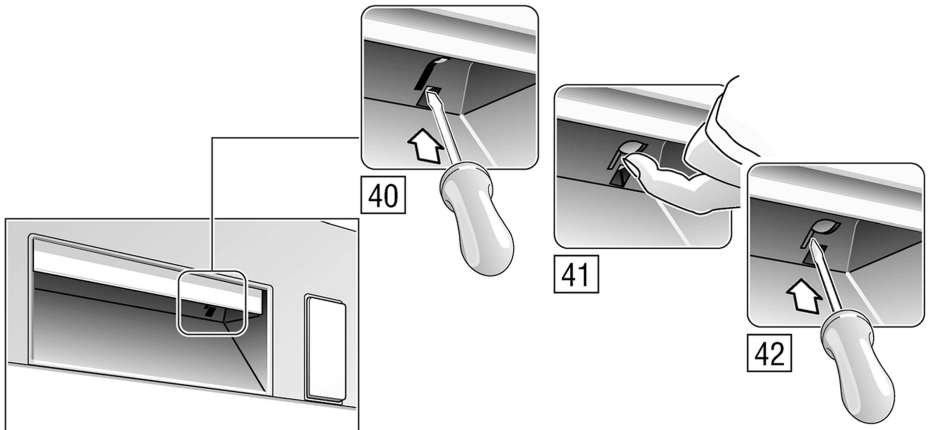

- 40 Ndezja e mbrojtjes për fëmijë
- 41 Hapja e derës me mbrojtje të ndezur për fëmijë
- 42 Fikja e mbrojtjes për fëmijë

Në rast se dera është e hapur mbrojtësja për fëmijë nuk ofron mbrojtje.

## Kokë për spërkatje tek pllakat për pjekje \*

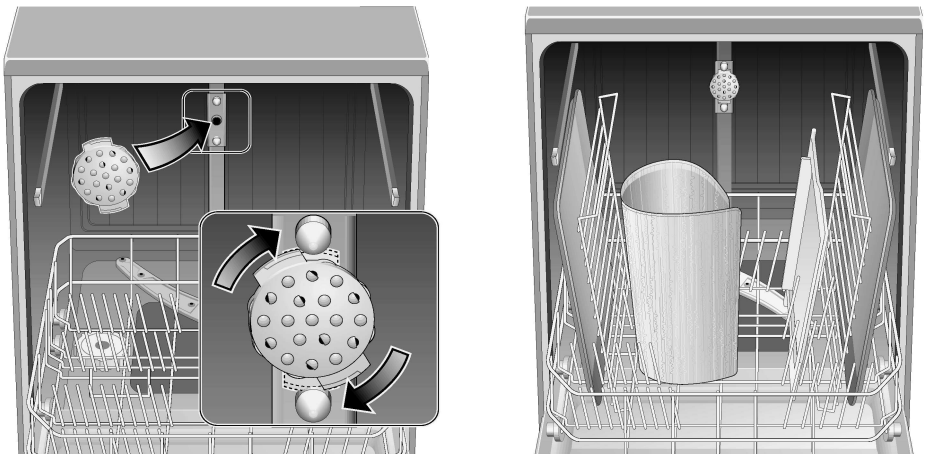

Pllakat e mëdha ose zgavrat mund t'i pastroni me ndihmën e kokës për spërkatje pllakash për pjekje.

Për atë qëllim hiqeni shportën e sipërme dhe vendoseni kokën për spërkatje ashtu siç është treguar në vizatim.

Që rryma spërkatëse të arrij tek të gjitha pjesët, vendosini pllakat si në fotografi (maks. 4 pllaka për pjekje dhe 2 zgavra).

\* tek disa modele

# AQUA-STOP garanci

(nuk vlen për aparatet pa Aqua-Stop).

Në mënyrë të plotësueshme në garancinë e shitësit në Kontratën për shit-blerje dhe në mënyrë të plotësueshme në garancinë tonë për aparatit, ofrojmë zëvendësim me këto kushte:

1. Nëse për shkak të gabim në sistemin tonë Aqua-Stop ndodhet dëm prej ujit, ne do t'i dëmshpërblejmë shfrytëzuesit privat.
2. Kjo garanci vlen deri te fundi i jetës së aparatit.
3. Parakushti për realizim të të drejtës së garancisë është aparati me Aqua-Stop të jetë vendosur në mënyrë profesional dhe të jetë i kuçur sipas udhëzimit tonë.  
“Ajo e përfshirë edhe montimin e vazhduesit të Aqua-Stopit në mënyrë profesional (pajisje origjinale)”. Garancia jonë nuk sillet për gypat ose armaturat e dëmtuar para kyçjes së Aqua-Stopit në çezmën.
4. Aparatet me Aqua-Stop zakonisht nuk duhet të mbikëqyren gjatë punës, gjegjësisht në fund të sigurohen me mbulimin e çezmës. Vetëm në rast kur nuk jeni në shtëpin ndonjë periudhe më të gjatë, për shembull në rast të pushim shumëjavor, atëherë çezma duhet të mbulohet.

Robert Bosch Hausgeräte GmbH  
Carl-Wery-Straße 34  
81739 München

Për kontakt direkt përdorni numrin telefonik, gjegjësisht faksi prej listës së parashtruar të shërbimit të servisit.