

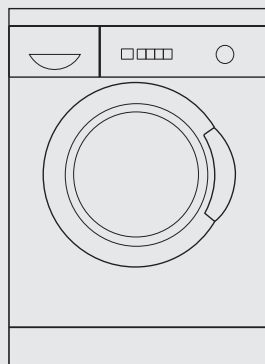

Waschmaschine



de **Gebrauchs-
und Aufstellanleitung**



Household Appliances

Internet: <http://www.bosch-hausgeraete.de>
Bosch Info-Team: DE Tel. 01 805 / 30 40 50 (€ 0,12/Min. DTAG)

BOSCH

Inhaltsverzeichnis

Gebrauchsanleitung

Sicherheitshinweise	4
Bedienfeld	5
Vor dem ersten Waschen	6
Wäsche vorbereiten, sortieren und einlegen	7
Wäsche vorbereiten	7
Wäsche sortieren	7
Verschmutzungsgrade	8
Wäsche einlegen	9
Wasch- und Pflegemittel	10
Waschmittel dosieren	10
Wasch-/Pflegemittel einfüllen	10
Programme und Funktionen	11
Programmwähler	11
Zusatzfunktionen-Tasten	14
Waschen	15
Nach dem Waschen	17
Wäsche entnehmen	17
Besondere Anwendungen	18
Einweichen	18
Stärken	18
Reinigen und Pflegen	19
Gehäuse, Bedienblende und Zuleitungen reinigen	19
Waschtrommel reinigen	19
Waschmaschine entkalken	19
Waschmittelschublade reinigen	20
Laugenpumpe reinigen	21
Siebe im Wasser- zulauf reinigen	22
Hilfe bei kleinen Problemen	23
Fehleranzeigen	23

Verbrauchswerte	28
Kundendienst	29
Aufstellen, Anschließen und Transportieren	30
Sicherheitshinweise	30
Verpackung und Altgerät	30
Lieferumfang	31
Abmessungen	32
Aufstellfläche	32
Unterbau oder Einbau des Gerätes	33
Transportsicherungen entfernen	34
Schlauch- und Kabellängen	36
Wasseranschluss	37
Ausrichten	38
Elektrischer Anschluss	39
Stichwortverzeichnis	41

Aufstellanleitung

Anhang

Lesen Sie diese Gebrauchs- und Aufstellanleitung und alle anderen der Waschmaschine beigegebenen Informationen und handeln Sie entsprechend.

Bewahren Sie alle Unterlagen für späteren Gebrauch oder für Nachbesitzer/-in auf.

Sicherheitshinweise

Bestimmungsgemäßer Gebrauch

Ihre Waschmaschine ist bestimmt

- ausschließlich zum Gebrauch im Haushalt,
- zum Waschen von maschinenwaschbaren Textilien in Waschlauge,
- zum Betrieb mit kaltem Trinkwasser und handelsüblichen Wasch- und Pflegemitteln, die für den Einsatz in Waschmaschinen geeignet sind.

Sicherheitshinweise

Lassen Sie Kinder nicht unbeaufsichtigt bei der Waschmaschine.

Halten Sie Haustiere von der Waschmaschine fern. Fassen Sie den Netzstecker zum Einstecken/Ziehen aus der Steckdose nicht mit feuchten Händen an. Ziehen Sie immer am Netzstecker, niemals an der Leitung.

Berühren Sie beim Waschen mit hohen Temperaturen nicht das Einfüllfenster.

Vorsicht beim Abpumpen von heißer Waschlauge.

Steigen Sie nicht auf die Waschmaschine.

Stützen Sie sich nicht auf das geöffnete Einfüllfenster.

⚠ Erstickungsgefahr!

Verpackung und deren Teile nicht Kindern überlassen. Erstickungsgefahr durch Folien und Faltkartons.

⚠ Lebensgefahr!

Bei ausgedienten Geräten Netzstecker ziehen. Netzleitung durchtrennen und mit dem Stecker entfernen. Schloss des Einfüllfensters zerstören. Sie verhindern dadurch, dass sich Kinder einsperren und in Lebensgefahr geraten.

Bedienfeld

Taste Start

Zum Starten des Waschvorganges (Programm muss gewählt sein).

Schleuderdrehzahlwähler

(wenn gewünscht)

Zum stufenlosen Einstellen der Schleuderdrehzahl; muss einrasten bei **Spülestop**.

Programmwähler

Zum Ein- und Ausschalten der Maschine und zum Wählen des Programms. Drehen in beide Richtungen möglich.

Der Programmwähler dreht sich nicht, während das Programm abläuft – der Programmablauf wird elektronisch gesteuert.

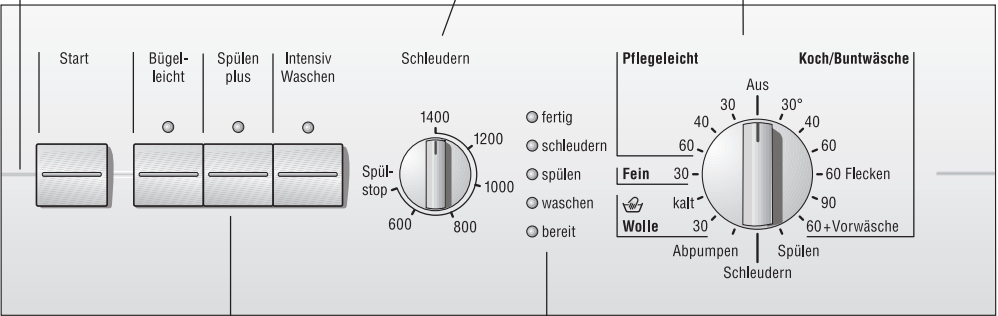

Tasten für Zusatzfunktionen

(wenn gewünscht, zusätzlich zum Programm)

Bügelleicht: Sanfteres Schleudern.

Spülen plus: Zusätzlicher Spülgang.

Intensiv Waschen: Intensiveres Waschen. Kombinieren der Zusatzfunktionen ist möglich.

Anzeigelampen der Tasten leuchten, wenn die Zusatzfunktionen aktiv sind.

Zusatzfunktionen ausschalten: Tasten erneut drücken. Anzeigelampe erlischt.

Anzeigelampen für den Programmstand

bereit leuchtet, wenn Programm gewählt.

waschen, spülen, schleudern leuchten, wenn Taste **Start** gedrückt und der jeweilige Programmabschnitt läuft.

fertig leuchtet, wenn das Programm beendet ist.

Anzeigelampen blinken: Betriebsstörung.

Vor dem ersten Waschen

Achtung

Waschmaschine muss sachgemäß aufgestellt und angeschlossen sein, siehe ab Seite 30.

- i** Vor Verlassen des Werkes wurde die Waschmaschine geprüft. Um mögliche Prüfwasserreste zu entfernen, das erste Mal **ohne** Wäsche waschen.
 - Wasserhahn öffnen.
 - Waschmittelschublade bis zum Anschlag herausziehen.
 - Ca. 1 Liter Wasser in die Kammer **II** der Waschmittelschublade gießen.
 - ½ Messbecher Waschmittel in die Kammer **II** einfüllen.
 - i** Kein Woll- oder Feinwaschmittel verwenden (Schaumbildung).
 - Waschmittelschublade schließen.
 - Einfüllfenster schließen.
 - Programmwähler auf **Kochwäsche 90 °C** stellen.
 - Taste **Start** drücken.
Programm startet.
- Das Programm ist beendet, wenn die Anzeigelampe **fertig** leuchtet:
- Programmwähler auf **Aus** stellen.

Wäsche vorbereiten, sortieren und einlegen

Wäsche vorbereiten

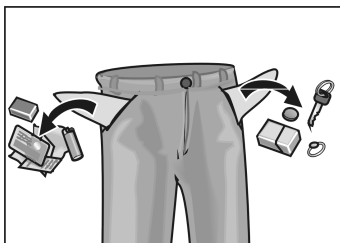

Achtung

Fremdkörper (z.B. Münzen, Büroklammern, Nadeln, Nägel) können Wäschestücke oder Bauteile der Waschmaschine (z.B. Waschtrommel) beschädigen.

- Taschen der Wäschestücke leeren.
- Sand aus Taschen und Umschlägen ausbürsten.
- Reißverschlüsse schließen, Bezüge zuknöpfen.
- Gardinenröllchen entfernen oder in Netz/Beutel einbinden.
- In einem Netz/Kissenbezug waschen:
 - empfindliche Wäsche, z.B. Feinstrumpfhosen, Gardinen,
 - kleine Wäschestücke, z.B. Söckchen oder Taschentücher,
 - Bügel-BHs (Bügel können sich beim Waschen lösen und Schäden verursachen).
- Bei Hosen, Strickwaren und gewirkten Textilien, z.B. Trikotwäsche, T-Shirts oder Sweatshirts, die Innenseite nach außen wenden.

Wäsche sortieren

Nach Farbe und Verschmutzungsgrad

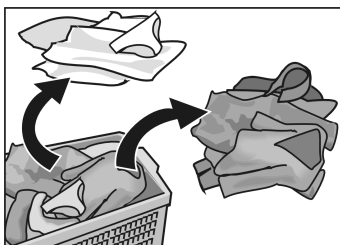

Achtung

Wäsche kann verfärben. Neue bunte Wäsche nicht mit anderer Wäsche zusammen waschen.

Weißer Wäsche kann grau werden. Weiße und farbige Wäsche getrennt waschen.

- i** Pflegehinweise des Herstellers beachten (siehe auch Programmübersicht)!

Verschmutzungsgrade

leicht verschmutzt

Keine Verschmutzungen und Flecken erkennbar.
Wäsche hat eventuell Körpergeruch angenommen.

normal verschmutzt

Verschmutzungen sichtbar und/oder wenige leichte Flecken erkennbar.

stark verschmutzt

Verschmutzungen und/oder Flecken erkennbar, z.B. Berufskleidung wie Schlosseranzug, Bäcker- und Metzgerkleidung.

typische Flecken

- Hautfett, Speiseöle/-fette, Soßen, Mineralöl, Wachse (fett-/öhlhaltig).
- Tee, Kaffee, Rotwein, Obst, Gemüse (bleichbar).
- Blut, Ei, Milch, Stärke (eiweiß-/kohlehydrathaltig).
- Ruß, Erde, Sand (Pigmente), Tenniskleidung mit Kieselrot verschmutzt.

Flecken entfernen

Flecken möglichst solange sie noch frisch sind entfernen/vorbehandeln.

Zunächst mit Seifenlauge abtupfen. Nicht reiben.

Wäschestücke anschließend mit entsprechendem Programm waschen.

Hartnäckige/eingetrocknete Flecken können mitunter erst durch mehrmaliges Waschen entfernt werden.

Wäsche einlegen

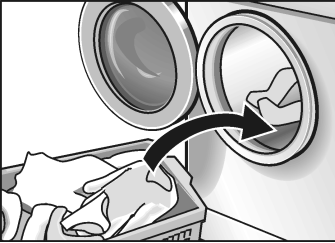

⚠ Explosionsgefahr!

Mit lösungsmittelhaltigen Reinigungsmitteln, z.B. Fleckenentferner oder Waschbenzin vorbehandelte Wäschestücke können nach dem Einfüllen zu einer Explosion führen. Wäschestücke vorher gründlich von Hand ausspülen.

Achtung

Fremdkörper in der Waschtrommel können die Wäsche beschädigen. Vor dem Einlegen der Wäsche sicherstellen, dass keine Fremdkörper in der Waschtrommel sind.

- Einfüllfenster öffnen.
- Vorsortierte Wäschestücke auseinander falten und locker in die Waschtrommel legen. Große und kleine Stücke mischen. Verschieden große Wäschestücke verteilen sich besser beim Schleudern.
- i** Empfohlene Beladungsmengen nicht überschreiten (siehe auch Programmübersicht). Überfüllung mindert das Waschergebnis und fördert die Knitterbildung.
- Einfüllfenster schließen. Wäschestücke nicht zwischen Einfüllfenster und Gummidichtung einklemmen.

Wasch- und Pflegemittel

Waschmittel dosieren

⚠ Vergiftungsgefahr!

Wasch- und Pflegemittel für Kinder unzugänglich aufbewahren.

Dosieren Sie Waschmittel entsprechend

- der Wasserhärte. Die Wasserhärte erfahren Sie bei Ihrem Wasserversorgungsunternehmen.
- der Wäschemenge.
- des Verschmutzungsgrades.
- den Angaben des Waschmittel-Herstellers.

Flüssigwaschmittel in entsprechenden Dosierbehälter füllen.

Zu wenig Waschmittel:

Die Wäsche wird nicht sauber und im Laufe der Zeit grau und hart. Es können sich punktförmige, grau-braune Flecken (Fettläuse) auf der Wäsche bilden. Die Heizkörper verkalken.

Zu viel Waschmittel:

Belastung der Umwelt, starke Schaumbildung, geringe Waschmechanik, schlechtes Wasch- und Spülergebnis.

Wasch-/Pflegemittel einfüllen

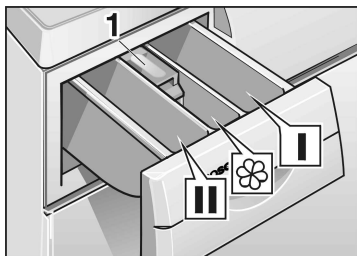

Kammer I

Waschmittel für Vorwäsche oder Stärke.

Kammer II

Waschmittel für Hauptwäsche, Enthärter, Einweichmittel, Bleichmittel oder Fleckensalz.

Kammer III

Pflegemittel, z.B. Weich- oder Formspüler (höchstens bis Unterkante des Einsatzes **1** füllen).

i Konzentrierte oder dickflüssige Weich- und Formspüler müssen vor dem Einfüllen mit etwas Wasser verdünnt werden (verhindert Verstopfen des Überlaufes).

Programme und Funktionen

Programmwähler

Wählen Sie das gewünschte Programm aus – siehe auch Programmübersicht.

i Die Programme sind zeitoptimiert für leicht verschmutzte Textilien. Bei stärker verschmutzten Textilien Beladungsmenge reduzieren oder Taste **Intensiv Waschen** drücken!

Grundprogramme

Buntwäsche 30, 40, 60 °C

Für strapazierfähige Textilien, z.B. aus Baumwolle oder Leinen.

Buntwäsche Flecken 60 °C

Für fleckige, verschmutzte Textilien, z.B. aus Baumwolle oder Leinen.

Energie- und Wassersparprogramm. Durch die verlängerte Waschzeit bei diesem 60 °C-Programm wird eine dem 90 °C-Programm vergleichbare Reinigung erzielt, jedoch mit erheblich geringerem Energie- und Wasserverbrauch.

Kochwäsche 90 °C

Energieintensives Programm für kochfeste Textilien, z.B. aus Baumwolle oder Leinen.

Zum Schutz der Abwasserleitungen wird die heiße Waschlauge vor dem Abpumpen mit ca. 7 Litern kaltem Wasser gemischt und damit abgekühlt.

Buntwäsche 60 °C + Vorwäsche

Für stark verschmutzte, strapazierfähige Wäsche, z.B. aus Baumwolle oder Leinen.

Die Waschttemperatur der Vorwäsche liegt bei 30 °C.

Pflegeleicht 30, 40, 60 °C

Für pflegeleichte Textilien, z. B. aus Baumwolle, Leinen, Synthetik oder Mischgewebe.

i Auch als **Kurzprogramm** geeignet.

Fein 30 °C

Für empfindliche, waschbare Textilien, z.B. aus Seide, Satin, Synthetik oder Mischgewebe (z.B. Gardinen).

Feinwaschgang bei 30 °C für hand- und maschinenwaschbare Seide.

 Wir empfehlen, die Textilien nicht mit anderen, raueren Textilien zusammen zu waschen.

Wolle kalt, 30 °C

Für hand- und maschinenwaschbare Textilien aus Wolle oder mit Wollanteil, z.B. aus Kaschmir, Mohair oder Angora.

Auch geeignet für handwaschbare Seide.

Zusatzprogramme

Spülen

Spülgang mit anschließendem Schleudern zum Spülen von Hand gewaschener Wäsche oder zum Stärken.

Zusätzlicher Spülgang durch Drücken der Taste

Spülen plus möglich.

Schleudern

Schleudergang nach einem Programm mit der Einstellung **Spülstop** (ohne Endschleudern) zum Schleudern von Hand gewaschener Wäsche mit Auswahl der gewünschten Drehzahl. Waschlauge oder Spülwasser werden vor dem Schleudern abgepumpt.

Abpumpen

Abpumpen des Spülwassers nach einem Programm mit der Einstellung **Spülstop** (ohne Endschleudern) für schonende Behandlung empfindlicher Wäsche.

Schleuderdrehzahlwähler

Grundstellung

Schleuderdrehzahlwähler zeigt nach oben. Die Textilien werden im Programm **Koch-/Buntwäsche** mit der maximalen Schleuderdrehzahl geschleudert.

Bei den Programmen **Pflegeleicht**, **Fein** und **Wolle** wird automatisch mit einer niedrigeren Drehzahl geschleudert, unabhängig von der Stellung des Drehzahlwählers – schonende Behandlung empfindlicher Wäsche.

i Zwischen den Spülgängen wird die Wäsche nur zwischengeschleudert (nicht bei **Fein**). Damit wird ein besseres Spülergebnis erzielt.

Maximale Schleuderdrehzahlen

Umdrehungen pro Minute	Wäscheart / Zusatzprogramme
1400	Koch-/Buntwäsche
800	Pflegeleicht
600	Fein
800	Wolle
1200	Spülen
1200	Schleudern

Zusatzfunktion

Spülstop (ohne Endschleudern)

Für empfindliche Textilien und Gardinen. Alle Programme können ohne das Endschleudern durchgeführt werden. Wäsche bleibt im letzten Spülwasser liegen.

Die Anzeigelampe **schleudern** leuchtet. Bevor die Wäsche entnommen werden kann, muss das Programm **Abpumpen** oder **Schleudern** durchgeführt werden, dazu ist der Drehzahlwähler auf die gewünschte Drehzahl einzustellen.

Zusatzfunktionen-Tasten

Bügelleicht

Sanfteres reduziertes Schleudern mit anschließendem Auflockern. Nach dem Schleudern liegt die Wäsche locker in der Trommel – Knittern wird vermindert.

Spülen plus

Zusätzliches Spülen der Wäsche.
Programmdauer verlängert sich entsprechend.

Anwendungsempfehlung:
in Gebieten mit sehr weichem Wasser.

Intensiv Waschen

Die Waschzeit wird zum intensiveren Waschen von stärker verschmutzter Wäsche bzw. von 6 kg Koch-/ Buntwäsche verlängert.

Drücken Sie die Taste zusätzlich zum Programm bei folgenden Kombinationen von Wäschemenge und Verschmutzungsgrad der Wäsche:

Wäsche- menge	Programm und Taste Intensiv Waschen	Verschmutzungs- grad
6 kg	Buntwäsche 30, 40, 60 °C	leicht bis normal ver- schmutzt
	Buntwäsche 60 °C Flecken	normal verschmutzt mit Flecken
	Kochwäsche 90 °C	normal verschmutzt
	Buntwäsche 60 °C + Vorwäsche	stark verschmutzt
bis 5 kg	Buntwäsche 30, 40, 60 °C	normal bis stark ver- schmutzt
	Buntwäsche 60 °C Flecken	normal bis stark ver- schmutzt mit Flecken
bis 3 kg	Pflegeleicht 30, 40, 60 °C	
bis 2 kg	Fein 30 °C	normal bis stark ver- schmutzt
	Wolle kalt, 30 °C	

Weitere Angaben finden Sie in der separaten Pro-
grammübersicht.

Waschen



- Wasserhahn öffnen.

Beispiel für Programm
Pflegeleicht 40 °C:

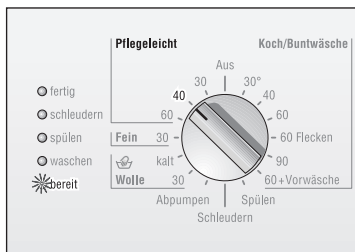

- Programmwähler auf gewünschtes Programm stellen (siehe auch separate Programmübersicht). Anzeigelampe **bereit** leuchtet.

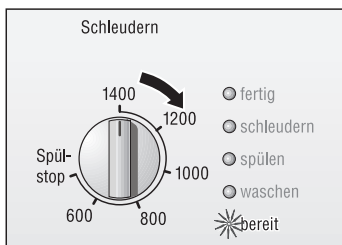

- Wenn gewünscht, Schleuderdrehzahl oder **Spülstop** wählen.

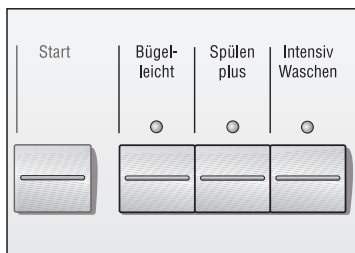

- Wenn gewünscht, Taste(n) für Zusatzfunktion(en) drücken. Anzeigelampe der jeweils gewählten Taste leuchtet.

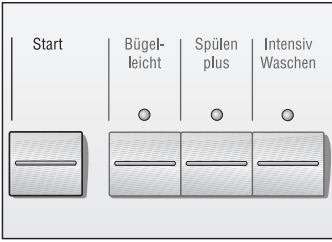

Programm ändern

- Taste **Start** drücken.
Programm startet.

Wenn Sie aus Versehen ein falsches Programm gewählt haben:

- Programmwähler auf neugewähltes Programm stellen.
Bei nachträglicher Wahl der Vorwäsche muss der Programmwähler auf **Aus** gestellt und das Programm neu gewählt werden.
- Wenn gewünscht, weitere Einstellungen ändern.
- Taste **Start** drücken.
Programm startet.
- Das neu eingestellte Programm beginnt mit dem Programmabschnitt bei dem das vorherige Programm abgebrochen wurde, jedoch mit den neuen Einstellungen.

Programm abbrechen

Wenn Sie ein Programm vorzeitig beenden und die Wäsche entnehmen möchten:

- Programmwähler auf **Abpumpen**, **Schleudern** oder **Spülen** stellen.
Ggf. Schleuderdrehzahl wählen (nicht **Spülstop**).
- Wird ein Programm bei hoher Temperatur unterbrochen, sollte **Spülen** gewählt werden, um die Wäsche abzukühlen.
- Taste **Start** drücken.
- Ende des Programms abwarten.
- Programmwähler auf **Aus** stellen.
- Einfüllfenster öffnen.
- Wäsche entnehmen.
- Wenn ein Programm bei hoher Temperatur unterbrochen wurde, kann es vorkommen, dass das Einfüllfenster verriegelt bleibt, bis das Gerät abgekühlt ist.

Nach dem Waschen

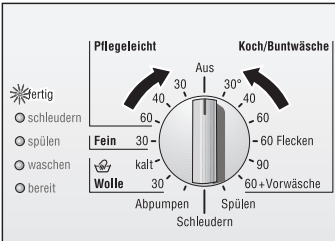

Einstellung Spülstop (ohne Endschleudern) gewählt

Anzeigelampe **fertig** leuchtet.

- Programmwähler auf **Aus** stellen

oder

- i** Das Programm ist zu Ende und die Anzeigelampe **Schleudern** leuchtet.
- Zusatzprogramm (**Abpumpen** oder **Schleudern**) wählen.
- Taste **Start** drücken.
- Nach Ablauf des Zusatzprogramms Programmwähler auf **Aus** stellen.

Wäsche entnehmen



- Wasserhahn schließen.
- Einfüllfenster öffnen.

Wenn das Einfüllfenster sich nicht öffnen lässt:
2 Minuten warten (Sicherheitsfunktion ist aktiv)
oder

es ist, wenn Sie **Spülstop** gewählt hatten, noch Wasser in der Waschmaschine.

Programm **Abpumpen** oder **Schleudern** wählen und Taste **Start** drücken.

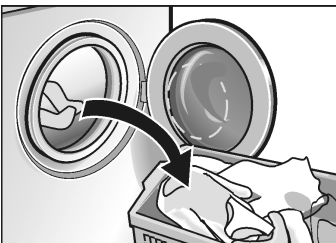

- Wäsche entnehmen.

Achtung

Eventuell vorhandene Fremdkörper (z. B. Münzen, Büroklammern) aus Waschtrommel und Gummidichtung entfernen – **Rostgefahr!**

- Einfüllfenster und Waschmittelschublade geöffnet lassen, damit der Waschmaschinen-Innenraum trocknen kann.

Besondere Anwendungen

Einweichen

Achtung

Wäsche nicht in der Waschmaschine färben / entfärben.

- Wäsche gleicher Farbe einlegen.
- Einweichmittel nach Angaben des Herstellers in Kammer **II** einfüllen.
- Programmwähler auf **Buntwäsche 30 °C** stellen.
- Taste **Start** drücken.
Programm startet.
- Nach ca. 10 Minuten Programmwähler auf **Aus** stellen. Die Wäsche liegt jetzt im Wasser.
- Nach gewünschter Einweichzeit ein Programm wählen, die Waschlauge wird abgepumpt.
- i** Nur wenig Waschmittel für die Hauptwäsche verwenden.

Die Wäsche darf nicht mit Weichspüler behandelt sein.

- Wäsche einlegen.
- Stärkemenge für ca. 15 Liter Wasser dosieren.
Stärkepulver nach Angaben des Herstellers zuerst auflösen.
- Programmwähler auf **Spülen** stellen.
- Schleuderdrehzahl einstellen;
auch **Spülstop** möglich.
- Taste **Start** drücken.

Sobald das Wasser einläuft:

- Waschmittelschublade etwas herausziehen und
- Stärkelösung in Kammer **I** einfüllen.
- Waschmittelschublade schließen.

Wenn **Spülstop** gewählt wurde,
anschließend Programm **Abpumpen** wählen.

Stärken

Reinigen und Pflegen

⚠ Stromschlaggefahr!

Trennen Sie grundsätzlich das Gerät zuerst vom Stromnetz.

Niemals die Waschmaschine mit einem Wasserstrahl reinigen.

⚠ Explosionsgefahr!

Niemals Lösungsmittel zum Reinigen verwenden.

Bei Bedarf:

- Etwas Seifenlauge oder ein mildes, nicht scheuerndes Reinigungsmittel verwenden.
- Mit einem weichen Tuch trockenreiben.

Wenn Rostflecken durch liegen gebliebene Metallteile (z.B. Münzen, Büroklammern, Nadeln, Nägel) entstanden sind:

- Chlorfreie Putzmittel benutzen; Angaben des Herstellers beachten. Niemals Stahlwolle verwenden.

Achtung

Entkalkungsmittel enthalten Säuren, die Bauteile der Waschmaschine angreifen und Wäsche verfärben können.

Bei richtiger Waschmitteldosierung brauchen Sie die Waschmaschine nicht zu entkalken.

Ist eine Entkalkung dennoch nötig, bitte nach den Angaben des Entkalkungsmittel-Herstellers vorgehen.

Gehäuse, Bedienblende und Zuleitungen reinigen

Waschtrommel reinigen

Waschmaschine entkalken

Waschmittel- schublade reinigen

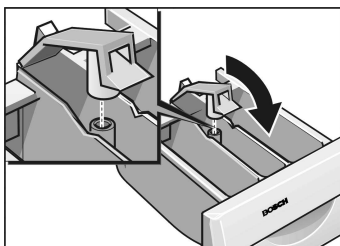
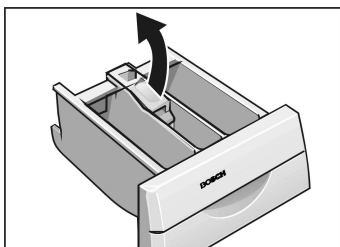

Wenn sich Reste von Wasch- oder Pflegemitteln abgelagert haben:

- Waschmittelschublade bis zum Anschlag herausziehen,
- Einsatz herunterdrücken und
- Waschmittelschublade ganz herausnehmen.

- Einsatz nach oben wegziehen.
- Waschmittelschublade unter fließendem Wasser reinigen, abtrocknen.

- Einsatz schließen und einrasten.
- Waschmittelschublade einschieben.

Laugenpumpe reinigen

Waschlauge ablassen

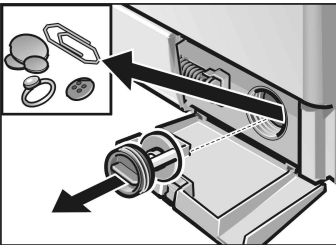
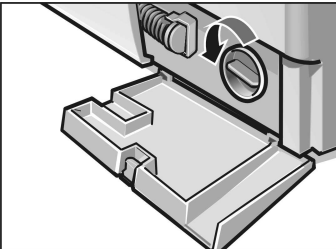
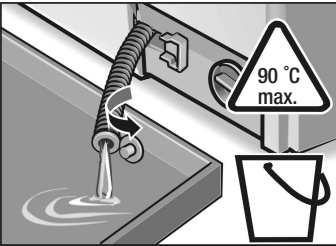
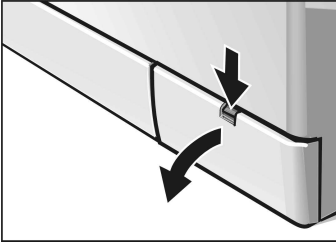

Wenn die Waschlauge nicht vollständig abgepumpt wird. Fremdkörper blockieren die Laugenpumpe oder stark fusselnde Wäsche wurde gewaschen.

(bis zu 20 Liter, geeignetes Gefäß bereitstellen)

⚠ Verbrühungsgefahr!

Heiße Waschlauge zuvor abkühlen lassen.
Kinder und Haustiere fernhalten.

- Programmwähler auf **Aus** stellen.
 - Serviceklappe öffnen und abnehmen.
 - Entleerungsschlauch aus der Halterung nehmen und aus dem Gehäuse ziehen.
 - Verschluss-Kappe **vorsichtig** abziehen und Waschlauge in bereitstehendes Gefäß abfließen lassen.
 - Verschluss-Kappe aufdrücken und Entleerungsschlauch in die Halterung einsetzen.
 - Pumpendeckel vorsichtig abschrauben.
Es tritt noch etwas Restwasser aus.
 - Innenraum von Fremdkörpern/Fusseln befreien und reinigen. Flügelrad der Laugenpumpe muss sich drehen lassen.
Gewinde des Pumpendeckels und Pumpengehäuse von Laugenresten und Fusseln reinigen.
 - Pumpendeckel einsetzen und festschrauben.
 - Serviceklappe einsetzen und schließen.
- Um zu verhindern, dass beim nächsten Waschen Waschmittel ungenutzt in den Ablauf fließt:
- 1 Liter Wasser in Kammer II gießen.
 - Programm **Abpumpen** wählen.

Siebe im Wasserzulauf reinigen

Wenn kein oder nicht genügend Wasser in die Waschmaschine einläuft.

Zunächst Wasserdruck im Zulaufschlauch abbauen:

- Wasserhahn schließen.
- Programmwähler auf beliebiges Programm (außer **Schleudern/Abpumpen**) stellen.
- Taste **Start** drücken, Programm ca. 40 Sekunden laufen lassen.
- Programmwähler auf **Aus** stellen.

Sieb am Wasserhahn reinigen

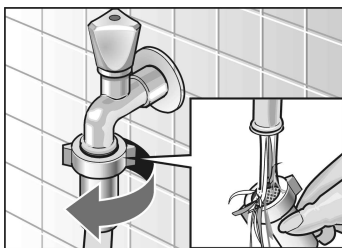

- Schlauch vom Wasserhahn abnehmen.
- Sieb unter fließendem Wasser ausspülen.
- Schlauch anschließen.

Sieb an der Waschmaschine reinigen

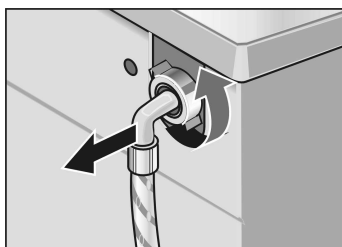

- Schlauch an der Maschinenrückseite abnehmen.

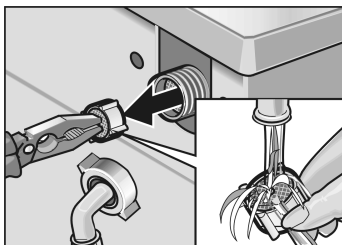

- Sieb herausziehen und unter fließendem Wasser ausspülen.
- Sieb einsetzen und Schlauch anschließen.
- Wasserhahn aufdrehen und prüfen, ob noch Wasser austritt. Wenn noch Wasser austritt, richtigen Sitz des Siebes prüfen.
- Wasserhahn schließen.

Hilfe bei kleinen Problemen

Im Reparaturfall oder wenn Sie eine Störung mit Hilfe der folgenden Tabelle nicht selbst beheben können

- Programmwähler auf **Aus** stellen.
- Waschmaschine vom Strom-Netz trennen.
- Wasserhahn zudrehen.
- Kundendienst rufen, siehe Seite 29.

⚠ Stromschlaggefahr!

Reparaturen nur vom Kundendienst oder von autorisierten Fachkräften durchführen lassen.

Fehleranzeigen

Anzeigelampe blinkt und je nach Modell ertönt zusätzlich ein Signal	Mögliche Ursache	Abhilfe
waschen	Einfüllfenster nicht richtig geschlossen.	Prüfen, ob Wäschestück eingeklemmt; Einfüllfenster schließen.
spülen	Wasserhahn nicht geöffnet.	Wasserhahn öffnen.
	Zulaufschlauch geknickt oder eingeklemmt.	Ursache beseitigen.
	Siebe im Wasserzulauf verstopft.	Siebe reinigen, siehe Seite 22.
	Wasserdruck zu gering.	Ursache beseitigen.
schleudern	Fremdkörper blockieren die Laugenpumpe;	Laugenpumpe reinigen, siehe Seite 21;
	Abflussrohr und/oder Ablaufschlauch verstopft.	Abflussrohr und/oder Ablaufschlauch reinigen.

Probleme	Ursache	Abhilfe
Einfüllfenster lässt sich nicht öffnen.	Es ist noch Wasser im Gerät, Spülstop gewählt. Sicherheitsfunktion aktiv.	Abpumpen oder Schleudern wählen. 2 Minuten warten.
Waschmittelreste in der Waschmittelschublade.	Feuchtes oder verklumptes Waschmittel. Schwer lösliche Waschmitteltabletten verwendet.	Waschmittelschublade reinigen und trocknen, siehe Seite 20. Bei Flüssigwaschmittel Dosierhilfe benutzen. Vor Einfüllen in Kammer II Tabletten in der Packung zerdrücken.
Geruchsbildung im Gerät.	Waschen mit vorwiegend niedrigen Temperaturen und/oder mit Flüssigwaschmitteln.	Programm Kochwäsche 90 °C ohne Wäsche durchführen. Hierzu ein Vollwaschmittel verwenden.
Anzeigelampen leuchten nicht.	Sicherung in der Wohnung ausgelöst. Stromausfall.	Sicherung einschalten/ersetzen. Tritt die Störung wiederholt auf, Kundendienst rufen. Eingestelltes Programm läuft weiter, wenn Strom wieder da ist. Soll die Wäsche entnommen werden, wie unter Laugenpumpe reinigen vorgehen, siehe ab Seite 21.
Programm läuft nicht an.	Stecker lose oder nicht eingesteckt. Einfüllfenster nicht geschlossen.	Prüfen, ob Wäschestück eingeklemmt. Einfüllfenster schließen (klickt hörbar).
Programm läuft nicht an.	Taste Start nicht gedrückt.	Taste Start drücken.
Wasser läuft nicht ein oder Waschmittel wird nicht eingespült.	Wasserhahn nicht geöffnet. Zulaufschlauch geknickt oder eingeklemmt. Siebe im Wasserzulauf verstopft.	Wasserhahn öffnen. Siebe reinigen, siehe ab Seite 22.
Waschmittel aus Kammer I wird nicht eingespült.	Programm ohne Vorwäsche gewählt.	Programm Buntwäsche 60 °C + Vorwäsche wählen.
Wasser in der Trommel nicht sichtbar.	Kein Fehler. Das Wasser ist unterhalb des sichtbaren Bereiches.	

Probleme	Ursache	Abhilfe
Waschlauge wird nicht vollständig abgepumpt.	Fremdkörper blockieren die Laugenpumpe.	Laugenpumpe reinigen, siehe ab Seite 21.
	Stark flusende Wäsche wurde gewaschen. Abflussrohr oder Ablaufschlauch verstopft.	Abflussrohr und/oder Ablaufschlauch reinigen.
Programm läuft nicht weiter und eine Anzeigelampe leuchtet.	Wasser in der Bodenwanne; Geräte-Undichtigkeit.	Kundendienst rufen.
Wasser läuft unter dem Gerät hervor.	Verschraubung des Zulaufschlauches undicht.	Verschraubung festziehen.
	Ablaufschlauch undicht.	Ablaufschlauch ersetzen.
Schaum tritt aus der Waschmittelschublade aus.	Zu viel Waschmittel oder Waschmittel, das nicht für den Einsatz in Waschmaschinen geeignet ist, verwendet.	1 Esslöffel Weichspüler mit ½ Liter Wasser vermischen und in Kammer II der Waschmittelschublade geben.
		Waschmitteldosierung beim nächsten Waschgang verringern bzw. Waschmittel verwenden, das für Waschmaschinen geeignet ist.
Vibrationen beim Waschen und Schleudern	Transportsicherung nicht entfernt	Transportsicherung entfernen, siehe Seite 34.
	Gerätefüße nicht fixiert	Gerätefüße fest sichern.
Die Wäsche wurde nicht richtig geschleudert.	Große Wäschestücke haben sich zusammengerollt und nicht gleichmäßig in der Trommel verteilt. Aus Sicherheitsgründen wurde das hochtourige Endschleudern automatisch verhindert.	Nicht nur große Teile in die Waschtrommel geben.
Schleuderesgebnis nicht zufriedenstellend.	Programm Spülen oder Schleudern gewählt – reduzierte Schleuderdrehzahl siehe Seite 13.	
Mehrmaliges Anschleudern.	Kein Fehler. Unwuchtkontrollsystem versucht Unwucht durch mehrmaliges Anschleudern auszugleichen.	

Probleme	Ursache	Abhilfe
Programmablauf länger als üblich.	Kein Fehler. Unwuchtkontrollsystem versucht Unwucht durch mehrmaliges Verteilen der Wäsche auszugleichen.	Große und kleine Wäschestücke gemeinsam waschen, um die Unwucht zu verringern.
	Schaumerkennung hat zusätzlichen Spülgang zugeschaltet, um den Schaum abzubauen.	Waschmitteldosierung beim nächsten Waschen anpassen.
Waschergebnis nicht zufriedenstellend.	Verschmutzung ist größer als angenommen oder empfohlene Beladungsmenge ist überschritten.	Geeignetes Programm wählen und Taste Intensiv Waschen drücken oder Beladungsmenge verringern.
	Waschmittel war unterdosiert.	Waschmittel nach Angaben des Herstellers dosieren.
Waschmittelrückstände auf der Wäsche.	Manche phosphatfreie Waschmittel enthalten wasserunlösliche Rückstände, die sich als helle Flecken auf der Wäsche zeigen können.	Sofort Spülen wählen oder Wäsche nach dem Trocknen ausbürsten.
Graue Rückstände auf der Wäsche.	Verschmutzung durch Salben, Fette oder Öle.	Beim nächsten Waschen maximale Waschmitteldosierung und maximal zulässige Temperatur wählen.

Probleme	Ursache	Abhilfe
Signal ertönt	Signal beim Ein- und Ausschalten der Tasten eingeschaltet.	Signal ausschalten: Taste Start drücken und Programmwähler auf Buntwäsche 30 °C stellen. Dabei Taste Start solange gedrückt halten bis das Signal ertönt. Signalton ist ausgeschaltet.
	Signal für Programmstand eingeschaltet.	Signal ausschalten oder Lautstärke ändern: Hierzu Taste Intensiv Waschen drücken und gedrückt halten bis Signal ertönt und sich die Lautstärke des Tons verändert. Taste loslassen, wenn gewünschte Lautstärke erreicht ist. Die gewählte Einstellung ist gespeichert.

Tritt die Störung erneut auf, den Kundendienst rufen, siehe Seite 29.

Verbrauchswerte

Normal-Programm	Zusatzfunktion	Beladung	Verbrauchswerte **		
			Strom	Wasser	Programmdauer
Buntwäsche 40 °C	Intensiv Waschen *	6 kg	0,65kWh	60 l	2:10 h
Buntwäsche 60 °C	–	5 kg	0,95kWh	60 l	1:17 h
Buntwäsche 60 °C Flecken	Intensiv Waschen *	6 kg	1,02kWh	49 l	2:15 h
Kochwäsche 90 °C (heiße Waschlauge wird vor dem Abpumpen mit ca. 7 Litern kaltem Wasser gemischt)	Intensiv Waschen	6 kg	2,1 kWh	67 l	2:10 h
Pflegeleicht 40 °C	Intensiv Waschen *	3 kg	0,5 kWh	50 l	1:18 h
Pflegeleicht 40 °C (auch als Kurzprogramm geeignet)	–	3 kg	0,5 kWh	38 l	0:47 h
Fein 30 °C	–	2 kg	0,3 kWh	42 l	0:35 h
Wolle 30 °C	Intensiv Waschen *	2 kg	0,2 kWh	35 l	0:50 h

* Programmeinstellung mit Option **Intensiv Waschen** für Prüfung nach bzw. in Anlehnung an EN 60 456 und IEC 60 456

** Die Verbrauchswerte weichen je nach Wasserdruck, -härte, -einlaufftemperatur, Raumtemperatur, Wäscheart, -menge und -verschmutzung, verwendetem Waschmittel, Schwankungen in der Netzspannung und gewählten Zusatzfunktionen von den angegebenen Werten ab.

Kundendienst

Jede Waschmaschine, die unser Werk verlässt, wird sorgfältig auf Funktion und einwandfreien Zustand geprüft. Bei Fragen – insbesondere zum Aufstellen und Anschließen der Waschmaschine – steht Ihnen unser Kundendienst gerne zur Verfügung.

Bevor Sie den Kundendienst rufen, prüfen Sie bitte, ob Sie die Störung nicht selbst beheben können (siehe ab Seite 23).

In Beratungsfällen entstehen Ihnen, auch während der Garantiezeit, Kosten für einen Technikereinsatz.

Den für Sie nächstgelegenen Kundendienst können Sie aus dem beiliegenden Verzeichnis entnehmen. Geben Sie bitte dem Kundendienst die Erzeugnisnummer (E-Nr.) und die Fertigungsnummer (FD) des Gerätes an.

Sie finden diese Angaben auf dem Typenschild im Rahmen des geöffneten Einfüllfensters und im dick umrandeten Feld des Geräteschildes auf der Rückseite des Gerätes.

Typenschild

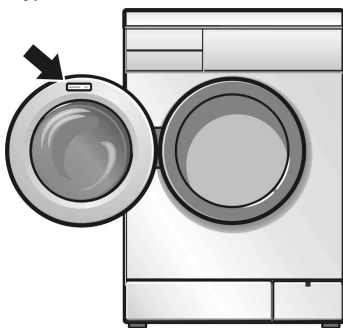

E-Nr. _____	FD _____
-------------	----------

Erzeugnisnummer

Fertigungsnummer

Notieren Sie hier die Nummern Ihres Gerätes.

Bitte helfen Sie durch Nennung der Erzeugnisnummer und der Fertigungsnummer mit, unnötige Anfahrten zu vermeiden. Sie sparen damit verbundene Mehrkosten.

Weitere Informationen und eine Auswahl unserer Produkte finden Sie auf unserer Internetseite:
<http://www.bosch-hausgeraete.de>

Aufstellen, Anschließen und Transportieren

Sicherheitshinweise

⚠ Verletzungsgefahr!

Die Waschmaschine hat ein hohes Gewicht. Vorsicht beim Anheben.

Achtung

Eingefrorene Schläuche können reißen/platzen. Waschmaschine nicht in frostgefährdeten Bereichen und/oder im Freien aufstellen.

Waschmaschine kann beschädigt werden. Nicht an vorstehenden Bauteilen (z.B. Einfüllfenster) anheben.

Zusätzlich zu den hier aufgeführten Hinweisen können besondere Vorschriften des zuständigen Wasser- und Elektrizitätswerkes gelten.

In Zweifelsfällen vom Fachmann anschließen lassen.

Verpackung und Altgerät

Entsorgen Sie die Verpackung umweltgerecht.

Dieses Gerät ist entsprechend der europäischen Richtlinie 2002/96/EG über Elektro- und Elektronik-Altgeräte (waste electrical and electronic equipment - WEEE) gekennzeichnet.



Die Richtlinie gibt den Rahmen für eine EU-weit gültige Rücknahme und Verwertung der Altgeräte vor.

Lieferumfang

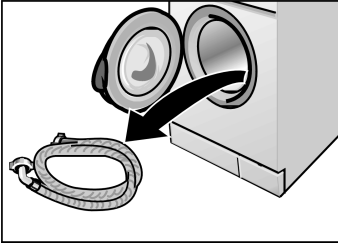

In der Wäschetrommel:

- Wasserzuschlauch.

Feuchtigkeit in der Wäschetrommel ist bedingt durch die Endkontrolle, die jede Waschmaschine durchläuft, bevor sie das Werk verlässt.

An der Maschinenrückseite:

- Wasserablaufschlauch,
- Krümmer zum Anbringen des Ablaufschlauchs z.B. am Waschbecken,
- Stromkabel mit Netzstecker.

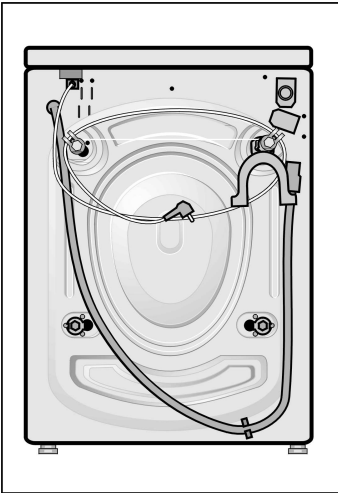

Je nach Anschluss-Situation wird zusätzlich benötigt:

- 1 Schlauchschelle Ø 24–40 mm (Fachhandel), zum Anschluss an einen Siphon.

Im Beutel:

- Abdeckungen für Öffnungen nach dem Entfernen der Transportsicherungen.

Nützliches Werkzeug

Folgende Werkzeuge sind hilfreich:

- Ringschlüssel SW 13 zum Entfernen der Transportsicherung,
- Wasserwaage zum Ausrichten.

Abmessungen

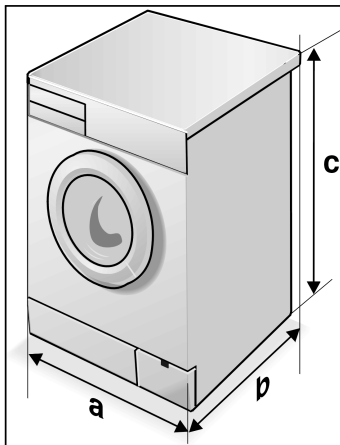

a = 600 mm

b = 590 mm

c = 852 mm

Gewicht 69 - 83 kg (abhängig vom Gerät)

Aufstellfläche

Standsicherheit ist wichtig, damit die Waschmaschine beim Schleudern nicht „wandert“.

Aufstellfläche muss fest und eben sein. Nicht geeignet sind weiche Bodenbeläge, z.B. Teppichböden oder Böden mit Schaumstoffrücken.

Wenn die Waschmaschine auf einer Holzbalkendecke aufgestellt werden soll:

- Waschmaschine möglichst in einer Ecke aufstellen.
- Wasserbeständige Holzplatte (min. 30 mm dick) auf dem Fußboden festschrauben.
- Gerätefüße der Waschmaschine mit Haltetaschen* befestigen.

Wenn die Waschmaschine auf einem Sockel aufgestellt werden soll:

- Gerätefüße der Waschmaschine mit Haltetaschen* befestigen.

* Haltetaschen (Bausatz) sind beim Fachhändler oder beim Kundendienst erhältlich, Bestell-Nr. WMZ 2200.

Unterbau oder Einbau des Gerätes

Unterbau oder Einbau vor dem Anschluss an die Stromversorgung vornehmen.

Das Gerät kann in eine Küchenzeile unter- oder eingebaut werden. Hierzu ist eine Nischenbreite von 60 cm erforderlich.

- Waschmaschine nur unter einer durchgehenden, mit den Nachbarschränken fest verbundenen Arbeitsplatte aufstellen.

Achtung

Bei Unterbau aus Sicherheitsgründen anstelle der Geräte-Abdeckplatte eine Blechabdeckung* vom Fachmann montieren lassen.

- * Blechabdeckung ((Bausatz) ist beim Fachhändler oder im Kundendienst erhältlich, Bestell-Nr. WMZ 2420.

Transport- sicherungen entfernen

Achtung

Vor dem ersten Gebrauch unbedingt Transport-
sicherungen entfernen und für einen späteren
Transport (z. B. Umzug) aufbewahren.

Vor dem Entfernen der Transportsicherungen:

- Schläuche aus den Halterungen nehmen.
- Krümmer aushängen.
- Alle Schrauben mit Schlüssel SW 13 lösen, bis diese frei beweglich sind.
- Transportsicherungen komplett entfernen, dabei mit einer Hand durch das geöffnete Einfüllfenster fassen und die Waschtrommel etwas nach vorn ziehen.

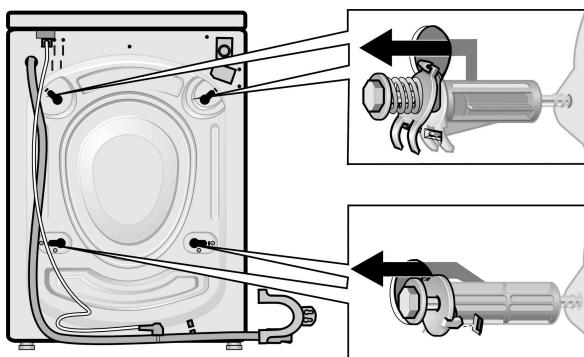

- Abdeckungen einsetzen.

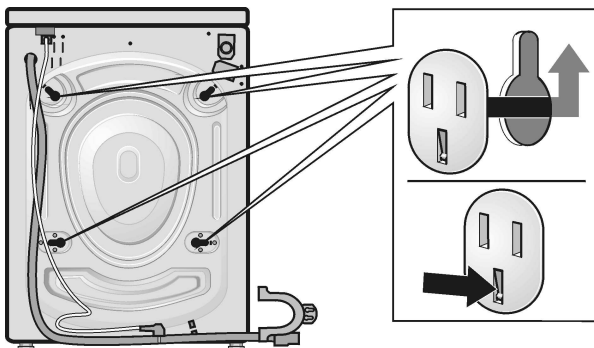

Transportsicherungen aufbewahren

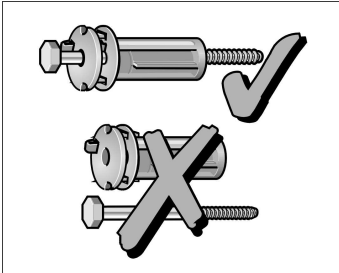

Transportsicherungen unbedingt für einen späteren Transport (z.B. Umzug) aufbewahren.

- Transportsicherungen komplett jeweils Schraube zusammengesteckt mit Scheibe und Buchse (und Feder) aufbewahren.

Schlauch- und Kabellängen

Linksseitiger Anschluss

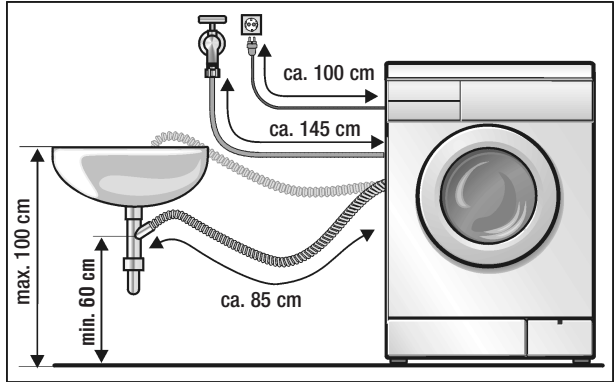

Rechtsseitiger Anschluss

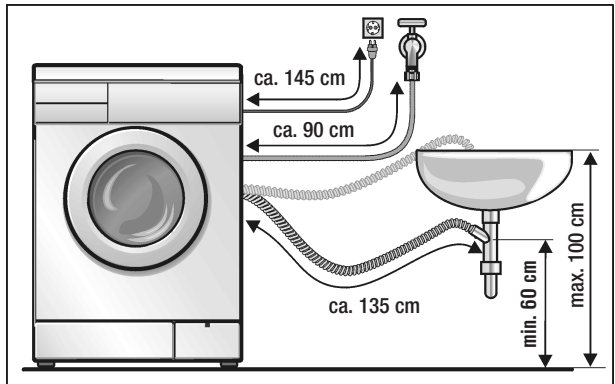

Zulaufschlauch-Verlängerung

Beim Fachhändler erhältlich:

- Anschluss-Garnitur mit Kunststoff-Schlauch (ca. 2,50 m), Bestell-Nr. WMZ 2380,
- längerer Zulaufschlauch (ca. 2,20 m).

Wasseranschluss

Wasserzulauf

Um Leckage oder Wasserschäden zu vermeiden, Hinweise in diesem Kapitel unbedingt beachten!

Achtung

Waschmaschine nur mit kaltem Trinkwasser betreiben. Nicht an Mischbatterie eines drucklosen Heißwasseraufbereiteters anschließen.

In Zweifelsfällen vom Fachmann anschließen lassen.

Wasserzulaufschlauch nicht

- knicken oder quetschen,
- verändern oder durchschneiden (Festigkeit ist nicht mehr gewährleistet).

Kunststoffverschraubungen nur von Hand anziehen. Siebe im Wasserzulaufschlauch nicht herausnehmen.

Wasserdruck im Leitungsnetz beachten:

- Der Wasserdruck soll im Bereich von 1 ... 10 bar liegen (bei aufgedrehtem Wasserhahn fließen mindestens 8 Liter/Minute).
- Bei höherem Wasserdruck Druckminderventil einbauen.

Wasserzulaufschlauch anschließen:

- an der Waschmaschinenrückwand und ...

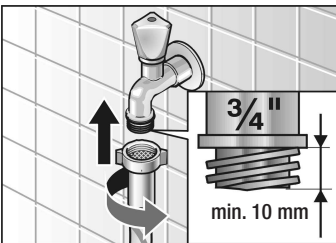
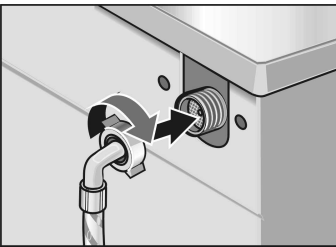

- am Wasserhahn.
- Nach dem Anschließen: Wasserhahn ganz aufdrehen und Dichtheit der Anschluss-Stellen prüfen.

Wasserablauf

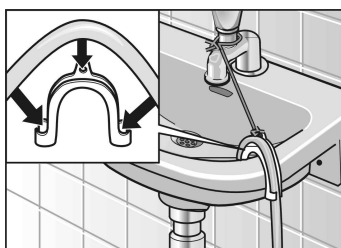
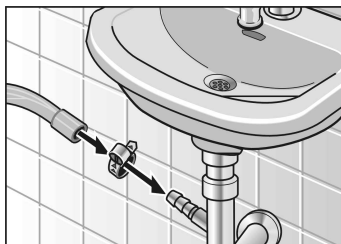

Achtung

Ablaufschlauch nicht knicken oder in die Länge ziehen.

Höhenunterschied zwischen Aufstellfläche und Abfluss: mindestens 60 cm, höchstens 100 cm.

Ablauf in einen Siphon:

- ❑ Anschluss-Stelle mit Schlauchschelle, Ø 24–40 mm (Fachhandel) sichern.

Ablauf in ein Waschbecken:

Achtung

Verschluss-Stöpsel darf den Abfluss des Waschbeckens nicht verschließen.

- ❑ Ablaufschlauch gegen Herausrutschen sichern.
- ❑ Beim Abpumpen prüfen, ob das Wasser schnell genug abläuft.

Ausrichten

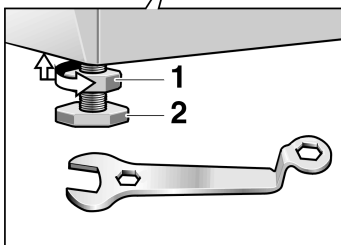
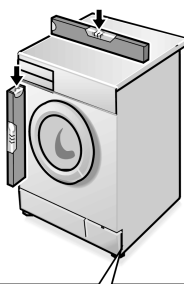

Waschmaschine mit Hilfe der vier verstellbaren Gerätefüße und einer Wasserwaage ausrichten:

- ❑ Kontermutter **1** mit Schraubenschlüssel im Uhrzeigersinn lösen.
- ❑ Höhe durch Drehen des Gerätefußes **2** verändern.
- ❑ Kontermutter **1** gegen das Gehäuse festziehen. Den Fuß dabei festhalten und in der Höhe nicht verstellen.

Alle vier Gerätefüße müssen fest auf dem Boden stehen. Die Waschmaschine darf nicht wackeln. Die Kontermuttern aller vier Gerätefüße müssen fest gegen das Gehäuse geschraubt sein!

Achtung

Starke Geräuschbildung, Vibrationen und "Wandern" können Folge einer nicht korrekten Ausrichtung sein!

Elektrischer Anschluss

Achtung

Anschluss der Waschmaschine nur an Wechselstrom über vorschriftsmäßig installierte Schutzkontakt-Steckdose.

Netzspannung und Spannungsangabe an der Waschmaschine (Geräteschild) müssen übereinstimmen.

Anschlusswert sowie erforderliche Sicherung sind auf dem Geräteschild angegeben.

Sicherstellen, dass:

- Netzstecker und Steckdose zusammenpassen,
- der Leitungsquerschnitt ausreicht,
- das Erdungssystem vorschriftsmäßig installiert ist.

Netzleitungswechsel (wenn nötig) nur durch Elektrofachkraft.

Ersatz-Netzleitung beim Kundendienst erhältlich.

Keine Mehrfachstecker/-kupplungen und Verlängerungskabel verwenden.

Wird ein Fehlerstrom-Schutzschalter verwendet, nur einen Typ mit diesem Zeichen einsetzen: .

Nur dieses Zeichen garantiert die Erfüllung der heute gültigen Vorschriften.

Netzstecker nicht mit feuchten Händen einstecken/ aus der Steckdose ziehen.

Netzstecker nur am Stecker, nicht am Kabel aus der Steckdose ziehen.

Transportieren, z. B. bei Umzug

Bevor Sie die Waschmaschine transportieren

- Wasserhahn schließen,
- restliche Waschlauge ablassen (siehe ab Seite 21),
- Wasserdruck im Zulaufschlauch abbauen (siehe ab Seite 22),
- Waschmaschine vom Strom-Netz trennen,
- Wasserzu- und Wasserablaufschlauch abmontieren,
- Transportsicherungen einbauen.

Nach dem Transport und dem sachgemäßen Aufstellen und Anschließen zuerst das Zusatzprogramm **Abpumpen** laufen lassen, bevor das erste Waschprogramm gestartet wird.

Transportsicherungen vorbereiten und einbauen

- Die Abdeckungen abnehmen.
- Transportsicherung vorbereiten:
Schraube soweit aus der Hülse ziehen, bis Schraubenseite bündig mit dem Hülsende ist.
- Transportsicherungen einsetzen und Schrauben festziehen. Nase der Scheibe muss in Nut der Gehäuserückwand greifen.

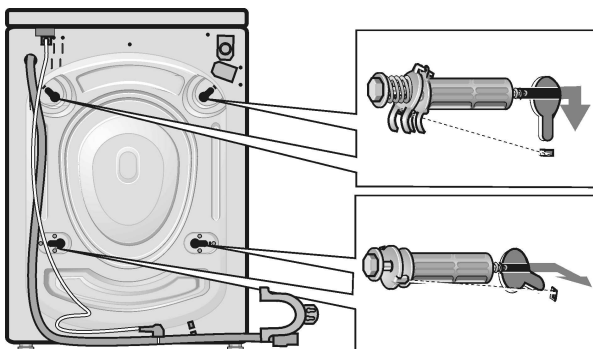

Stichwortverzeichnis

A

- Abmessungen, 32
- Abpumpen, 12
- Altgerät, 30
- Anzeigelampen, 5
 - bereit, 5
 - fertig, 5
 - schleudern, 5
 - spülen, 5
 - waschen, 5
- Aufstellfläche, 32
- Ausrichten, 38

B

- Bedienfeld, 5
- Blechabdeckung, 33
- Buntwäsche, 11
 - + Vorwäsche, 11
- Buntwäsche Flecken, 11

E

- Einbau, 33
- Einweichen, 18
- Elektrischer Anschluss, 39
- Entkalken, 19
- Entleerungsschlauch, 21
- Erzeugnisnummer, 29

F

- Fehleranzeige, 23
- Feinwäsche, 12
- Fertigungsnummer, 29
- Flecken entfernen, 8
- Funktionen, 11

G

- Grundprogramme, 11

H

- Haltetaschen, 32

I

- Internet, 29

K

- Kochwäsche, 11
- Kundendienst, 29

L

- Lieferumfang, 31

P

- Pflegeleicht, 11
- Probleme, 23
- Programm
 - abbrechen, 16
 - ändern, 16
 - starten, 15
- Programmdauer, 28
- Programme, 11
- Programmende, 17
- Programmwähler, 5, 11
- Pumpendeckel, 21

R

Reinigen und Pflegen, 19
Bedienblende, 19
Gehäuse, 19
Laugenpumpe, 21
Siebe, 22
Waschmittelschubla-
de, 20
Waschtrommel, 19
Zuleitungen, 19

S

Schlauch- und Kabel-
längen, 36
Schleuderdrehzahlwäh-
ler, 5, 13
Schleudern, 12
Serviceklappe, 21
Sicherheitshinweise, 4,
30
Spülen, 12
Spülstop, 13
Stärken, 18

T

Taste Start, 5
Transportieren, 40
Transportsicherungen
aufbewahren, 35
einsetzen, 40
entfernen, 34
Typenschild, 29

U

Unterbau, 33





V



Verbrauchswerte, 28
Verpackung, 30
Verschluss-Kappe, 21
Verschmutzungsgrade, 8





W





Wasch- und Pflegemit-
tel, 10
dosieren, 10
einfüllen, 10
Wäsche, 7
einlegen, 9
entnehmen, 17
sortieren, 7
vorbereiten, 7
Waschen, 15
Wasseranschluss, 37
Werkzeug, 31
Wolle, 12
Z
Zulaufschlauch-Verlän-
gerung, 36
Zusatzfunktionen, 5, 14
Bügelleicht, 5, 14
Intensiv Waschen, 5,
14
Spülen plus, 5, 14
Zusatzprogramme, 12

Programme ¹⁾²⁾ Wäscheart	Wäsche- menge	Verschmutzungsgrad	erforderliche Taste, Zusatzfunktion
--	------------------	--------------------	--

Koch-/Buntwäsche     			
strapazierfähige Textilien, kochfeste Textilien z. B. aus Baumwolle oder Leinen			
30, 40 ³⁾, 60 °C	6 kg	leicht bis normal	Intensiv Waschen
60 °C Flecken ³⁾		normal mit Flecken	Intensiv Waschen
90 °C		normal	Intensiv Waschen
60 °C + Vorwäsche		normal bis stark	Intensiv Waschen
30, 40, 60 °C	bis 5 kg	leicht	–
30, 40, 60 °C		normal bis stark	Intensiv Waschen
60 °C Flecken		normal bis stark mit Flecken	Intensiv Waschen

Pflegeleicht   			
pflegeleichte Textilien z. B. aus Baumwolle, Leinen, Synthetik oder Mischgeweben (auch als Kurzprogramm geeignet)			
30, 40, 60 °C	bis 3 kg	leicht	–
30, 40 ³⁾, 60 °C		normal bis stark	Intensiv Waschen

Fein    			
empfindliche, waschbare Textilien z. B. Seide, Satin, Synthetik oder Mischgewebe ohne Wollanteile (z.B. Gardinen)			
30 °C	bis 2 kg	leicht	–
30 °C		normal bis stark	Intensiv Waschen

Wolle     			
hand- und maschinenwaschbare Textilien aus Wolle oder mit Wollanteil z. B. aus Kaschmir, Mohair oder Angora, auch geeignet für handwaschbare Seide			
kalt , 30 °C	bis 2 kg	leicht	–
kalt , 30 °C ³⁾		normal bis stark	Intensiv Waschen

Zusatzprogramme	Spülen, Schleudern, Abpumpen
-----------------	------------------------------

- 1) Mit folgenden **Zusatzfunktionen** können Sie das Programm verändern:
Schleuderdrehzahlwähler: **Schleuderdrehzahlen** oder **Spülstop** (ohne Endschleudern),
Tasten: **Bügelleicht**, **Extraspülen**, **Intensiv Waschen**.
- 2) Bei Programmen ohne Vorwäsche Waschmittel in Kammer **II** (links) geben, bei Programm mit Vorwäsche Waschmittel in Kammer **I** und **II** aufteilen.
- 3) Programmeinstellung für Prüfung nach bzw. in Anlehnung an EN 60456 und IEC 60 456

Kurzanleitung

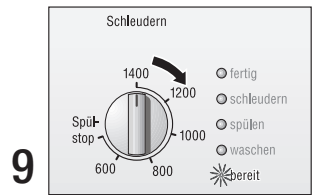
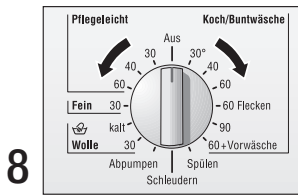
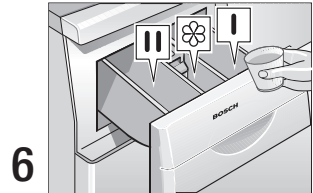
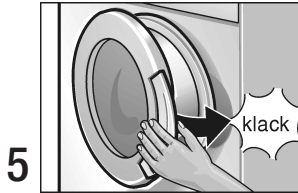
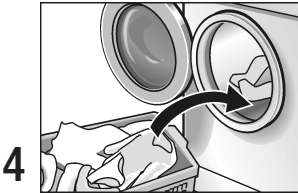
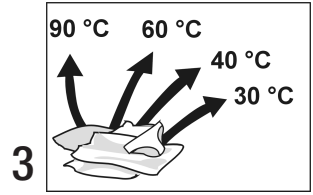
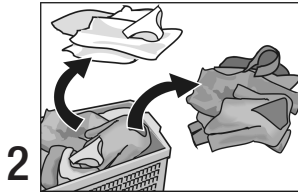
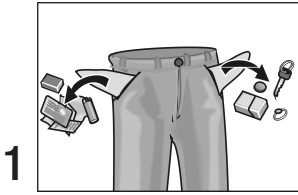

Bei Bedarf:

Bei Bedarf:

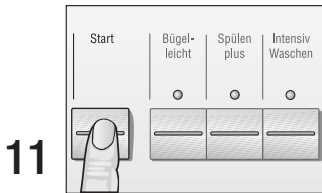
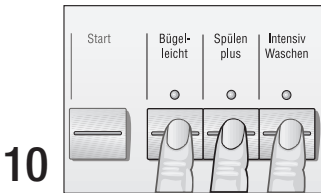

Nach Programmende:

