



LOGIXX 9 Vaskemaskine

WBB24750EU

Brugs-, vedligeholdelses- og opstillingsvejledning



BOSCH

Invented for life

Indhold

Deres Bosch vaskemaskine	3
Generelle sikkerhedsforskrifter	3
Bortskaffelse	3
Opstillingsvejledning	4
Introduktion	4
Leveringen omfatter	4
Mål	5
Opstillingssted	5
Afmontering af transportsikringer	6
Justering	6
Elektrisk tilslutning	6
Slange- og kabellængder	7
Tilslutning af vand	8
Brugsanvisning	9
Deres nye vaskemaskine	9
Betjeningspanel	10
Før vaskemaskinen tages i brug første gang	11
Vask første gang	11
Indstil sprog	11
Indstil ur	11
Vask første gang (uden vasketøj)	11
Før tøjet lægges maskinen	12
Sortering af vasketøjet	12
Tilsmudsgrad	12
Ifyldning af vasketøj	13
Vaskemiddel/skyllemidler	13
Dosér mængden af vaskemidlet	13
Fyld vaskemiddel og/eller skyllemiddel i de passende rum.	14
Programmer og funktioner	14
Programmer	14
Specielle anvendelser	14
Display	15
Ekstrafunktioner	15
Indikatorlampe i tasten Start/Pause ◊	16
Specialprogrammer	16
Vask med grundindstillinger	17
Vask med individuelle indstillinger	18
Programoversigt	18
Centrifugeringshastighed	19
Program slut kl.	19
Vask	20
Signal	21
Børnesikring	21
Indstil ur	22
Under vask	23
Når programmet er færdigt	25
Vedligeholdelses- og plejeanvisninger	26
Rengøring og vedligeholdelse	26
Udvendig	26
Vasketromle	26
Rengøring af sæbeskuffe	26
Rengøring af afløbspumpen	26
Rengøring af sierne i tilløbsslangen	27
Afkalkning	28
Nødstop	28
Afhjælpning af mindre driftsforstyrrelser	29
Forbrugsværdier	32
Kundeservice	33
Opstilling, tilslutning transport	34
Kort vejledning	35
Programvalg – tabel	36

Deres Bosch vaskemaskine

Med købet af Deres nye vaskemaskine har De valgt et moderne, førsteklasses husholdningsapparat.

Deres vaskemaskine er kendetegnet ved sparsomt forbrug af energi, vand og vaskemiddel.

Hver vaskemaskine, som forlader vores fabrik, har gennemgået en kontroltest og er blevet kontrolleret grundigt for fejl og mangler.

Hvis De har spørgsmål – især i forbindelse med opstilling af vaskemaskinen – er De velkommen til at kontakte vores kundeservice.

Yderligere oplysninger og et udvalg af vore produkter kan De finde på vores hjemmeside:

<http://www.bosch-hvidevarer.com>

Læs denne brugs- og opstillingsvejledning og alle øvrige vedlagte informationer og overhold dem.

Opbevar venligst brugs- og opstillingsvejledningen og øvrigt materiale til senere brug og giv dem videre til en senere ejer.

Generelle sikkerhedsforskrifter

Deres vaskemaskine er beregnet til

- kun at blive brugt i husholdningen,
- at vaske maskinvaskbare tekstiler,
- at blive tilsluttet til koldt drikkevand og at arbejde med almindelige vaske- og skyllemidler.

En voksen person skal altid være i nærheden, hvis børn opholder sig i nærheden af vaskemaskinen.

Husdyr må ikke komme i nærheden af vaskemaskinen.

Tag aldrig fat i netstikket med våde hænder, når det stikkes i/fjernes fra stikkontakten.

Træk aldrig i ledningen, men tag fat i selve stikket, når det skal tages ud.

Pas på når varmt vaskevand pumpes ud af maskinen.

Berør ikke lugen, når der vaskes med høje temperaturer.

Kravl ikke op på vaskemaskinen.

Hæng ikke i lugen, når den er åben.

Bortskaffelse

Bortskaffelse af emballage

Under transporten er Deres nye maskine beskyttet godt af emballagen. Alle benyttede materialer er miljøvenlige og er egnede til genbrug. Bortskaf emballagen rigtigt og vær med til at skåne miljøet.

Er der tvivl om ordningerne, og hvor genbrugspladserne er placeret, kan forhandleren eller kommunen kontaktes.

⚠ Kvælningsfare!

Emballage og emballagedele må ikke opbevares i nærheden af, hvor der er børn. Foldekartoner og folie kan være farlige for børn.

Bortskaffelse af den kasserede vaskemaskine

Den gamle maskine indeholder materialer, der er velegnede til genbrug.

⚠ Livsfare!

Udtjente maskiner bør gøres ubrugelige. Fjern netstikket fra stikkontakten og klip ledningen over.

Ødelæg låsen i lugen. Dette forhindrer, at legende børn kan spærres inde og udsættes for fare.

Opstillingsvejledning

Introduktion

Iagttag og følg advarslerne og anvisningerne neden for.

Nærværende opstillingsvejledning er beregnet til kvalificerede montører. Foruden denne opstillingsvejledning bedes følgende iagttaget ved opstilling:

Hvis vaskemaskinen står i et rum med lave temperaturer eller den står i et ubenyttet rum om vinteren, skal restvandet i vandpumpen og slangerne aftappes.

Vaskemaskinen må ikke beskadiges. Den må ikke løftes ved at tage fat i fremspringende komponenter (f. eks. lugen).

Ud over de her anførte henvisninger kan særlige forskrifter fra det pågældende vandværk og elektricitetsselskab have gyldighed.

Få maskinen installeret af en autoriseret installatør, hvis De er i tvivl.

Bortskaffelse

Bortskaffelse af emballage

Under transporten til Deres bopæl var maskinen beskyttet ved hjælp af emballagen. Alle benyttede materialer er miljøvenlige og er egnede til genbrug. Bortskaf emballagen på en miljøvenlig måde.

Er der tvivl om ordningerne, og hvor genbrugspladserne er placeret, kan forhandleren eller kommunen kontaktes.

Miljøbeskyttelse/ sparetips

Deres vaskemaskine er meget økonomisk mht. brug af vand, energi og vaskemiddel. Derved beskyttes miljøet, og De sparer penge.

Økonomisk og miljøvenlig vask:

- Dosér ikke for store mængder vaskemiddel.
- Anvend et vaskemiddel med en høj virkningsgrad, egnede til vaskemaskiner med påfyldningsåbning i fronten.
- Vaskemidlet doseres afhængigt af tilsmudsningsgrad, tøjmængde og vandets hårdhed. Fabrikantens forskrifter skal overholdes.

Leveringen omfatter

Forskellige tilbehørsdele er vedlagt vaskemaskinen. Kontrollér om alle tilbehørsdele, der hører til Deres model, er fuldstændige. Hvis der mangler dele, bedes De kontakte Deres forhandler omgående.

I vasketromlen:

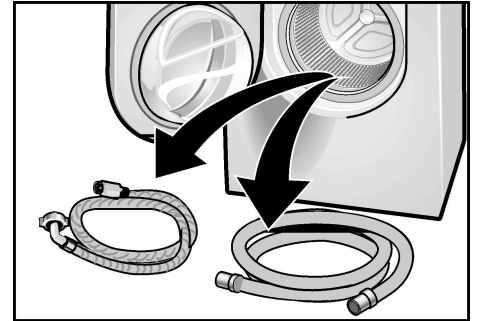

- Tilløbsslange (markeret i blå)
- Afløbsslange

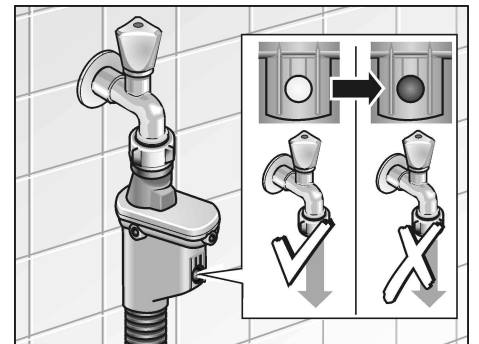

Aqua-Secure-slangen skal forhindre en evt. oversvømmelse i tilfælde af, at slangen er utæt.

En rød markering vises i displayet, hvis slangen er utæt, og vandtilførslen spærres.

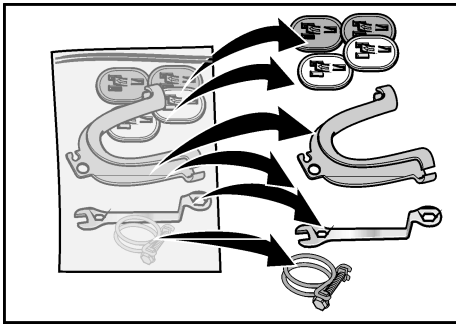

Mål

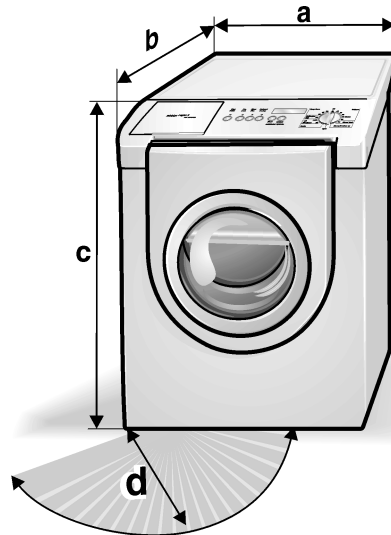

a = 686 mm

b = 780 mm

c = 940 mm

d = 407 mm

Åbningsvinkel 180°

Vægt ca. 100 kg

- I posen:
- Dækplader til hullerne når transportsikringerne er fjernet.
- Lukkemekanisme til afløbsslange.
- Nøgle til udligning.
- Rørbøjning til montering af afløbsslangen (f. eks. til vaskekummen).

Afhængigt af tilslutningsmulighederne på opstillingsstedet er der desuden brug for følgende:

- 1 spændebånd Ø 24–40 mm (fås i faghandlen), tilsluttes til en vandlås.

Alle maskiner er inden afsendelsen fra fabrikken blevet gennemprøvet under almindelige driftsbetingelser.

Fugtighed eller vandrester, som evt. findes i maskinen eller afløbsslangen, stammer fra denne kontrol.

Bag på vaskemaskinen:

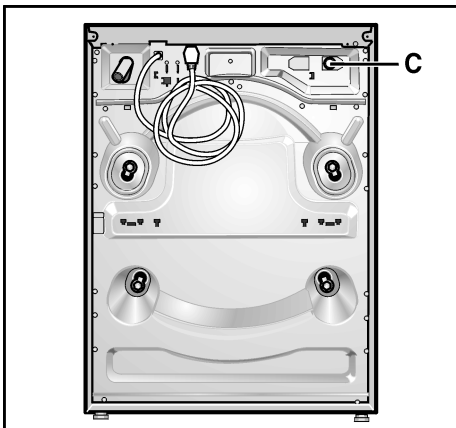

- Strømtilslutningsledning med netstik.

C....Tilslutning til tilløbsslange

Nyttigt værktøj

Følgende værktøj kan være en hjælp:

- Skruenøgle.
- Ringnøgle SW 13 til fjernelse af transportsikringen.
- Vaterpas til udligning.

Opstillingssted

For at sikre at maskinen bliver stående under centrifugering skal underlaget være fast og plant.

Opstillingsstedet skal være fast og jævnt. Bløde gulvbelægninger som f.eks. tæpper eller belægninger med skumstofunderside egner sig ikke som underlag.

Opstilling på trægulv:

- Placér så vidt muligt maskinen i et hjørne af rummet.
- På trægulv bør maskinen stilles på en mindst 30 mm tyk vandfast træplade, som er skruet fast til gulvet.
- Fastgør maskinens forreste fødder, hvis det er muligt.
- Der må ikke stilles andre maskiner oven på vaskemaskinen.
- Vaskemaskinen er ikke en indbygningsmodel.

Indbygning i niche

Hvis vaskemaskinen opstilles i en niche, skal de min. afstande, der er angivet i tabellen neden for, overholdes.

	Afstand
Sider	6 mm
Overkant	305 mm
Bagside	64 mm
Forside	6 mm

Afmontering af transportsikringer

⚠ OBS!

Fjern altid transportsikringerne inden vaskemaskinen tages i brug første gang og opbevar dem til senere brug (f.eks. transport i forbindelse med flytning).

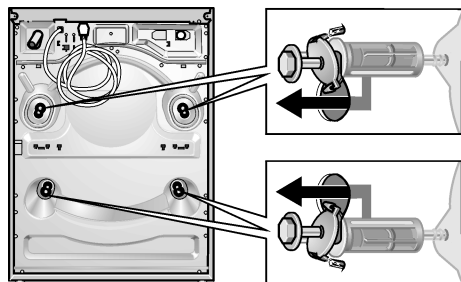

- Løsn alle skruer på transport-sikringen med en skruenøgle nr. 13, så de nemt kan bevæges.
- Fjern den komplette transport-sikring (skruer med fjeder, skive og bøsning).

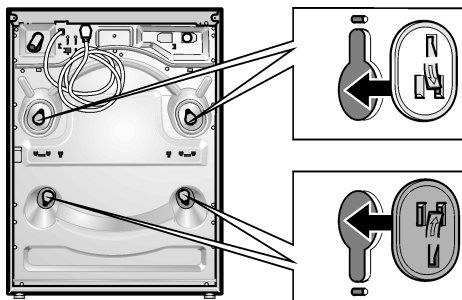

- Sæt dækladerne i.

Opbevaring af transportsikringer

Opbevar transportsikringerne til en senere transport (f. eks. flytning).

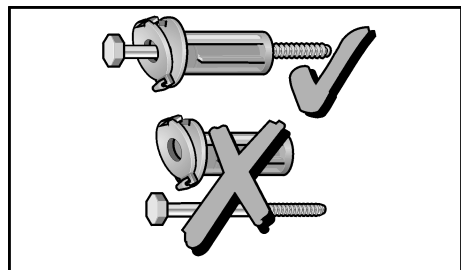

- Gem den komplette transport-sikring (sæt skruen i skiven og bøsningen).

Justering

Alle fire fødder skal stå stabilt på gulvet. Ret maskinen ind ved hjælp af et vaterpas.

Korriger om nødvendigt højden på maskinens ben:

- Kontramøtrikken **1** løsnes ved at dreje den med uret ved hjælp af en skruenøgle.
- Korriger højden ved at dreje på benet **2**.
- Spænd kontramøtrikken **1** forsvarligt fast igen.

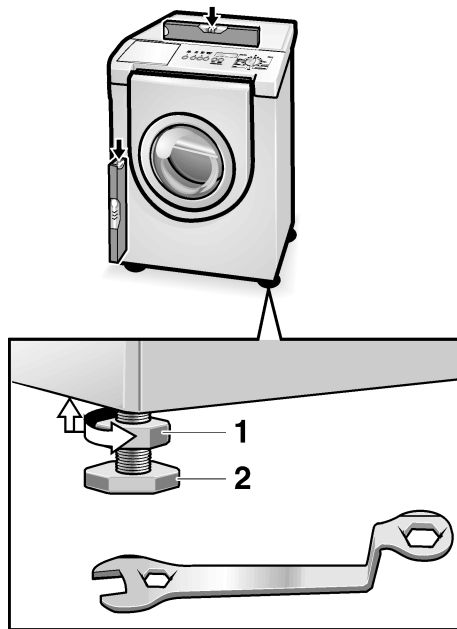

Elektrisk tilslutning

Pas på

Tilslutning må kun foretages til vekselstrøm via en stikkontakt eller stikdåse, der er forskriftsmæssigt installeret.

Spændingsangivelsen på typeskiltet skal stemme overens med netspændingen på opstillingsstedet.

Strømforbrug såvel som sikringsstørrelse er angivet på typeskiltet.

Det skal sikres:

- at stik og stikkontakt passer sammen,
- at ledningstværsnittet i installationen er tilstrækkeligt og
- at jordforbindelsen er forskriftsmæssigt installeret.

Elledninger må kun skiftes af en autoriseret elektriker.

Ekstra ledninger kan købes hos elektrikeren.

Dobbeltstik, fordelerdåser og forlængerledninger må ikke bruges.

Der må kun benyttes en fejlstrømsbeskyttelseskontakt, som er forsynet med tegnet . Kun en sådan beskyttelseskontakt sikrer, at de gældende forskrifter opfyldes.

Træk aldrig i ledningen, men tag fat i selve stikket, når det skal tages ud.

Tag aldrig fat i netstikket med våde hænder, når det stikkes i/fjernes fra stikkontakten.

Slange- og kabellængder

Tilslutning på venstre side

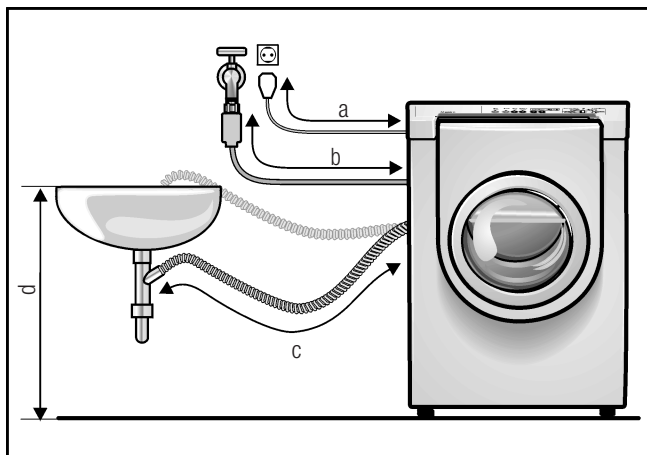

a = (ca.) 140 cm

b = (ca.) 130 cm

c = (ca.) 85 cm

d = (max.) 100 cm

e = (ca.) 175 cm

f = (ca.) 88 cm

g = (ca.) 140 cm

Tilslutning fra højre side

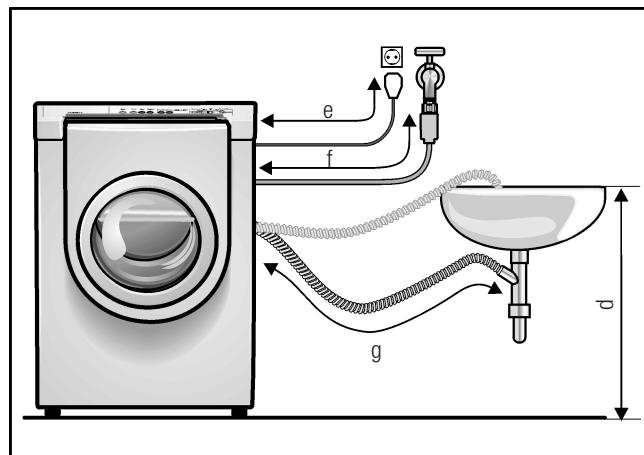

Andre slanger

Kan købes hos forhandleren:

- længere tilløbsslange (ca. 2,44 m).

Tilslutning af vand

Tilløbsslange

⚠ OBS!

Vaskemaskinen må kun bruges med koldt drikkevand. Må ikke tilsluttes en trykløs varmtvandsbeholders blandingsbatteri.

Anvend kun medfølgende nye slanger. Gamle slangesæt må ikke genbruges.

Få maskinen installeret af en autoriseret installatør, hvis De er i tvivl.

Tilløbsslangen må ikke

- bøjes eller sammenpresses
- ændres eller skæres over (Trykgarantien bortfalder).

Skrueforbindelser af plast må kun fastspændes manuelt. Sierne i vandtilløbsslangerne må ikke fjernes.

Tilslutning af tilløbsslange:

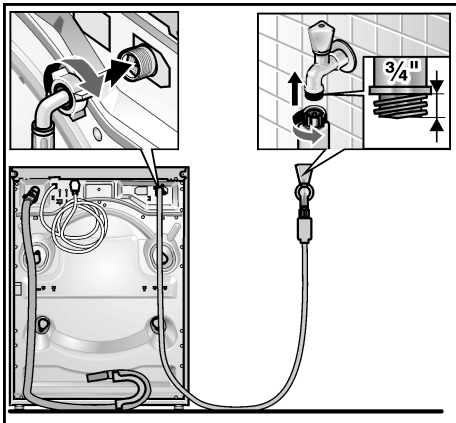

- Åbn vandhanen efter tilslutning og kontrollér om der stadigvæk løber vand ud.

lagttag vandtrykket i nettet.

- Vandtrykket skal ligge mellem 1 ... 10 bar (når vandhanen er åben, strømmer der mindst 8 liter/minut ind i maskinen).
- Montér en trykreduktionsventil ved øget vandtryk.

Afløbsslange

Højdeforskel mellem opstillingsflade og afløb: Højest 100 cm.

Tilslutning af afløbsslange:

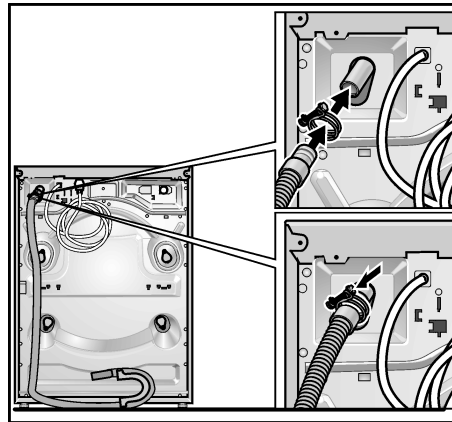

- Fastgør afløbsslangen på afløbsstudsene på vaskemaskinen.
- Lås tilslutningspunktet med et spændebånd. Benyt en skruetrækker.

Afløb i et standrør

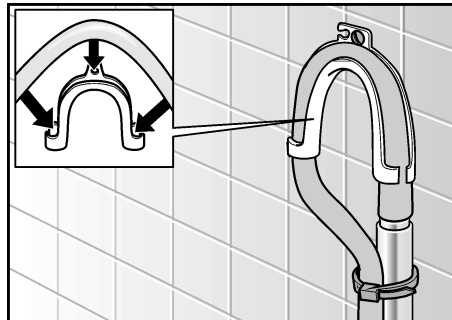

- Anvend en rørbøjning. Anbring rørbøjningen ved enden af afløbsslangen og sæt slangeenden i afløbsrøret.
- Fastgør slangen i den rigtige position ved hjælp af et bånd eller et fastgøringsstykke.

Afløb i vandlås

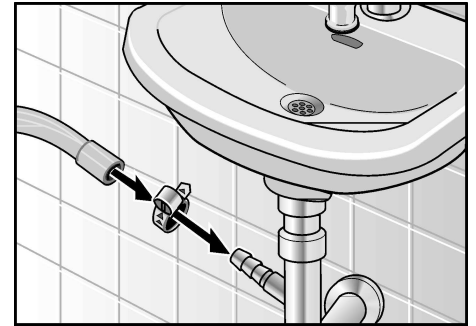

- Tilslutningsstedet sikres med et spændebånd, Ø 24–40 mm (fås i specialforretninger) sikkert.

Afløb i vaskecumme

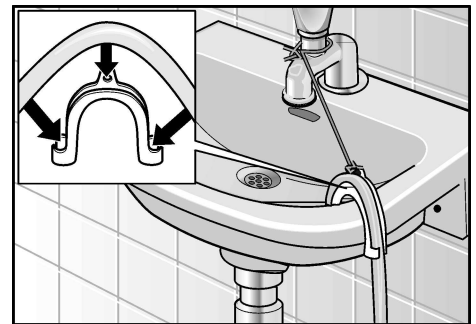

- Fastgør afløbsslangen sikkert på vaskecummen.
- Kontrollér ved udpumpning, om vandet løber hurtigt nok ud.

Brugsanvisning

Deres nye vaskemaskine

Fyld vaskemiddel og/eller skyllemiddel i de passende rum.

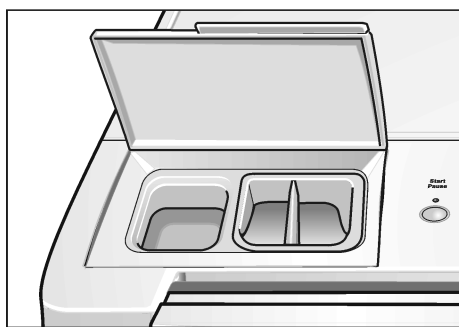

Åbn døren (rød markering) ...



... Luk lugen.



Betjeningspanel

Taster til ekstrafunktioner

(vælges separat)

Prewash  (Forvask): Forvask kan tændes foruden et valgt program.

Rinse Plus  (Ekstra skyl.): Ekstra skylning.

Reduced Ironing  (Strygefrit): Skånsom nedsat centrifugeringshastighed med efterfølgende løsning af tøj.

Når den valgte ekstrafunktion er valgt,

Kontrollampen **rød**

Ekstrafunktionen slukkes

Ved at trykke på tasten en gang til.

Indikatorlampen slukkes.

Display

Indikerer de valgte indstillinger eller indstillinger, der skal ændres (f.eks. centrifugeringshastighed, sluttid, intensiv, signal, børnesikring, klokkeslæt) samt programforløb.

Programvælger

Benyttes til at tænde og slukke for maskinen og til at vælge det ønskede program. Programvælgeren kan drejes i begge retninger.

Programvælgeren drejer ikke, mens programmet kører – programforløbet styres elektronisk.

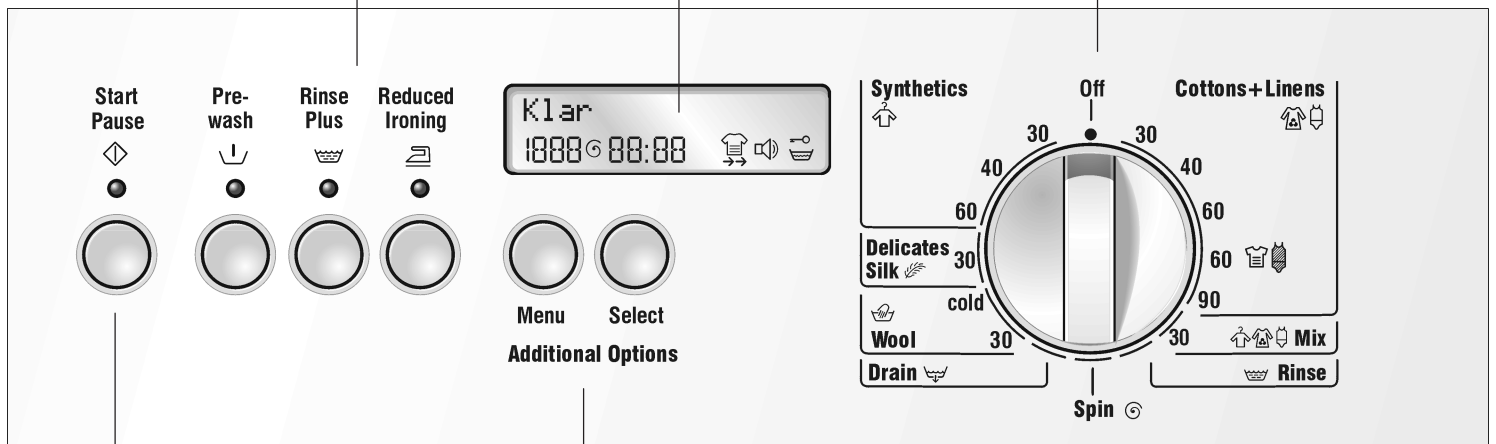

Taste Start/Pause

Benyttes til at starte eller afbryde vaskemaskinen (program skal være indstillet).

Kontrollampe

Hvis indikatorlampen blinker rødt: Indstillingerne kan ændres, eller vaskeprocessen kan startes. Påfyldningslugen er låst af sikkerhedsmæssige grunde, børnesikringen er aktiv, eller programmet er i „Pause“-modus.

Indikatorlampen lyser rødt: Programmet kører og „Pause“-modus kan aktiveres.

Indikatorlampen slukkes: Programmet er afsluttet, eller der er ikke valgt et program.

Menu

Benyttes til at vælge de indstillinger, som skal ændres.

Select (Ændre)

Benyttes til at ændre alle indstillinger i displayfeltet.

Før vaske- maskinen tages i brug første gang

Vaskemaskinen skal opstilles og tilsluttes korrekt, se fra side 4.

Før vaskemaskinen tages i brug første gang:

- Spændingsangivelsen på typeskiltet skal stemme overens med netspændingen på opstillingsstedet.
- Vaskemaskinen skal opstilles og tilsluttes korrekt.
- Der skal være lukket op for vandhanen.

Vask første gang

Indstil sprog

- i** Programvælgeren må ikke stå på **Off** (Fra).
- i** Sproget skal være indstillet, før et program startes.
- Tryk samtidig på tasten **Menu** og **Select** (Ændre) og hold den inde, indtil den aktuelle sprogindstilling vises i displayet.



- Tryk så ofte på tasten **Select** (Ændre), at det ønskede sprog vises.
- Bekræft sproget ved at trykke på tasten **Menu**.
- i** Hvis der ikke trykkes på en tast, overtages den nye sprogindstilling automatisk efter 5 sekunder.
- i** Det indstillede sprog ændres ikke efter vask.

Indstil ur

- i** For at kunne vælge indstillinger (især „Program slut kl.“) er det nødvendigt først at indstille klokkeslættet, se side 22.

Vask første gang (uden vasketøj)

Maskinen er afprøvet på fabrikken før forsendelsen. Vask første gang uden vasketøj for at fjerne mulige rester af afprøvningsvandet.

- Kom ikke vasketøj i vaskemaskinen.
- Åben for vandhanen.
- Luk afdækningen på sæbeskuffen op.
- Hæld ca. 1 liter vand i kammer **II**, se side 14.
- Kom ca. ½ målebæger vaske- middel i kammer **II**.
- i** Anvend ikke et uld- eller finvaskemiddel (skumdannelse).
- Luk afdækningen på sæbe- skuffen.
- Luk døren.
- Stil programvælgeren på **Cottons+Linens** (Kogevask) **90 °C**. Kontrollampen **Start/Pause** (blik) blinker (rød).
- Tryk på tasten **Start/Pause** (blik). Programmet starter. Kontrollampen lyser (rød).
- i** I displayfeltet ses program- forløbets enkelte arbejdsstrin. Når „Tag vasketøjet ud“ fremkommer i displayet:
 - Åben døren.
 - Indstil programvælgeren på **Off** (Fra).

Før tøjet lægges maskinen

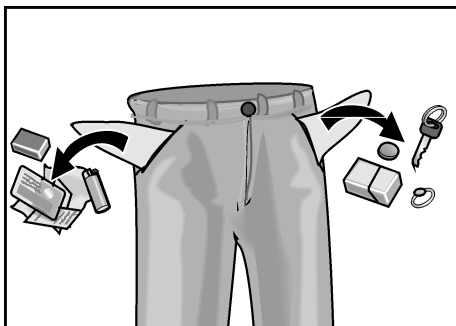

- Tøm lommerne i vasketøjet.
- Fjern sand fra lommer og opslag.
- Luk lynlåse og knap betræk til.
- Fjern gardinhænger eller bind dem ind i et pude- eller dynebetræk.
- Fjern fremmedlegemer/fnug.
- Fjern ikke vaskbare genstande.
- Vend vrangen ud på bukser, strikvarer og trikotager, f.eks. trikoter, T-shirts eller sweatshirts.
- Pletter skal helst forbehandles.
- BH med bøjle (bøjler kan løsne sig i vask og forårsage skader), småting (sokker eller lommestørklæder). Vask strømpebukser og bæltter i en pose, så de ikke „går tabt“.

Sortering af vasketøjet

Alt efter farve og tilsmudsgrad

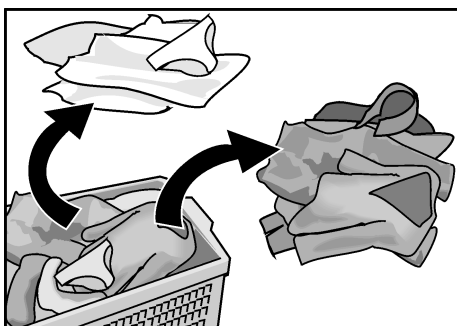

Hvidt tøj kan blive gråt. Vask hvidt og kulørt tøj separat.

Tilsmudsgrad

Let tilsmudset

Vasketøjet er ikke tilsmudset og har ingen pletter. Vasketøjet lugter evt. af sved.

- Let sommertøj.
- T-shirts, skjorter og bluser, der har været brugt i maks. en dag.
- Sengetøj, gæstehåndklæder, der har været brugt en dag.

Normal tilsmudset

Vasketøjet er synligt tilsmudset og/eller har få pletter.

- T-shirts, skjorter og bluser er gennemsvedt eller har været brugt flere gange.
- Viskestykker, håndklæder, sengetøj, der har været brugt i op til en uge.
- Gardiner (uden nikotintilsmudsning), der har været brugt i op til ½ år.

Stærkt tilsmudset

Vasketøjet er synligt snavset og har pletter.

- Køkkenhåndklæder der har været brugt i op til en uge.
- Stofservietter.
- Babyhagesmække.
- Børnetøj eller fodboldtøj og -bukser, tilsmudset med græs eller jord.
- Erhvervsbeklædning som f.eks. kedeldragt, bager- og slagterbeklædning.

Typiske pletter

- Hudfedt, spiseolie/-fedt, sovs, mineralolie, voks (fedt-/olieholdig).
- Te, kaffe, rødvin, frugt, grøntsager.
- Blod, æg, mælk, stivelse (æggehvide-/kulhydratholdig).
- Sod, jord, sand (pigmenter), tennisbeklædning tilnavset med rødt grus.

Fjernelse af pletter

Pletterne skal helst fjernes/forbehandles, så længe de er friske. Prøv først at duppe dem af med sæbelud. Gnid ikke.

Vask herefter vasketøjet med det passende program.

Fastsiddende/indtørrede pletter går først af efter flere gang vask.

Sortér tøjet efter symbolerne på tøjets vaskeanvisningsmærker.

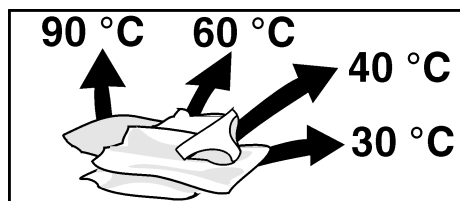

Vask kun tøj, der bærer følgende symboler.



Kogevask 95 °C, 90 °C



Kulørt 60 °C, 40 °C, 30 °C



Strygelet 60 °C, 40 °C, 30 °C



Finvask 40 °C, 30 °C



Hånd- og maskinvaskbar silke og uld, kold, 30 °C

Vasketøj, der er mærket med følgende symbol, må ikke vaskes i maskinen:



⚠ Eksplosionsfare !

Tøj, der er blevet forbehandlet med opløsningsmiddelholdige rengøringsmidler (f.eks. pletfjerner eller rensebenzin), kan føre til eksplosion, når de er blevet lagt ind i tromlen. Sørg derfor for at sådant tøj altid skylles grundigt ud i hånden før vask.

Pas på

Fremmedlegemer i tromlen kan beskadige vasketøjet. Kontrollér derfor tromlen for fremmedlegemer, før vasketøjet lægges ind i tromlen.

Ifyldning af vasketøj



- Åben døren.

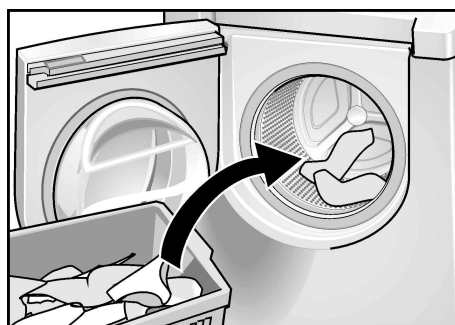

- Fold det forsorterede vasketøj ud, og læg det løst ind i tromlen. Bland store og små dele. Vasketøj af forskellig størrelse fordeler sig bedre under centrifugeringen.

- Udnyt den maks. påfyldning af maskinen. Overfyldning mindsker vaskeresultatet og fremmer krølning.

Den anbefalede ifyldningsmængde vises afhængigt af valgt program og ekstra funktioner, se venligst fra og med side.

Fyldt vaskemaskine

Bomuld og linned

½ Halvfuld vaskemaskine

Bomuld, syntetisk

⅓ Påfyldning

Uld, finvask, silke

- Luk døren. Vasketøj må ikke være klemt fast mellem dør og gummipakning. Påfyldningslugen skal nemt kunne lukkes. Tryk ikke for kraftigt på den.

Vaskemiddel/ skyllemidler

⚠ Forgiftningsfare!

Opbevar vaske- og skyllemidler utilgængeligt for børn.

Dosér mængden af vaskemidlet

Den korrekte vaskemiddelmængde afhænger af

- vandets hårdhed. Det lokale vandværk kan oplyse om vandets hårdhedsgrad.
- tøj mængden.
- hvor snavset tøj er. Angivelser om tilsmudsningsgrader findes fra side 12.
- doseringsanvisningen for vaskemidlet. En rigtig dosering aflaster miljøet og giver et godt vaskeresultat.

For lille dosering af vaskemiddel medfører:

Tøjet bliver ikke rent og med tiden gråt og hårdt. Der kan dannes punktformede, gråbrune pletter (fedtflus) på tøjet. Maskinens varmelegemer tilkalkes.

For stor dosering af vaskemiddel medfører:

Belaster miljøet, stærk skumdannelse, ringe vaskemekanik, dårligt vaskeresultat.

Fyld vaskemiddel og/eller skyllemiddel i de passende rum.

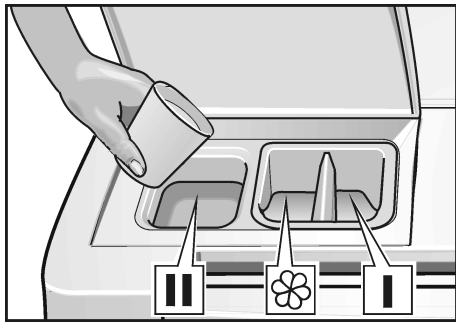

- ❑ Luk afdækningen på sæbeskuffen op.
- ❑ Fyld vaskemiddel og/eller skyllemiddel i de passende rum.

Kammer I: Forvask

Forvask-kammer til vaskemiddel, pletfjerningsmiddel og stivelsesmiddel

Kammer II: Hovedvask

Kammer til vaskemiddel, pletfjerningsmiddel.

Kammer ☼:

Flydende vaskemiddel, plejemiddel, f.eks. skyllemiddel. Påfyldning til underkanten af **max.**-mærket.

- i** Koncentreret eller tyktflydende skyllemiddel og stivelsesmiddel skal fortyndes med lidt vand, inden det fyldes i kammer ☼ (forhindrer tilstopning af afløb).
- ❑ Luk afdækningen på sæbeskuffen.

Programmer og funktioner

Programtiden afhænger af vandtrykket, vandhårdheden, vandets indløbstemperatur, rumtemperaturen, tøjets art og mængde, anvendt vaske-middel, svingninger i netspændingen og valgte ekstrafunktioner.

Den maksimale centrifugerings-hastighed afhænger af det valgte program. Indstilling af centrifugerings-hastighed, se side 19.

Programmer

Cottons+Linens (Kogevask) 90 °C

Til kogeægte tekstiler, der er meget snavsede og/eller har pletter. Til slidstærke tekstiler af f.eks. bomuld eller linned som f.eks. håndklæder, sengelinned eller hvide sportssokker.

Cottons+Linens (Kulørt) 60 °C

Anbefales til farveægte, normalt og/eller meget snavset tøj. Til slidstærke tekstiler af f.eks. bomuld eller linned som f.eks. arbejdstøj eller undertøj.

Cottons+Linens (Kulørt) 60 °C (Pletter)

Dybtrensende, pletfjernende program til slidstærke tekstiler af bomuld.

Cottons+Linens (Kulørt) 40 °C

Anbefales til farvesart, let og/eller normalt snavset tøj. Til tekstiler af f.eks. bomuld eller linned som f.eks. jeans, T-shirts og sweatshirts.

Cottons+Linens (Kulørt) 30 °C

Anbefales til farvesart, let snavset tøj. Til slidstærke tekstiler af f.eks. bomuld eller linned (hvis farverne kan afblege eller smitte af).

Synthetics (Strygelet) 60 °C

Til strygelette, normalt snavsede, farveægte tekstiler af f.eks. bomuld, linned, syntetik eller blandede fibre. Disse tøjarter kræver et specielt programforløb og reduceret centrifugeringshastighed, så tøjet ikke krøller for meget.

Synthetics (Strygelet) 40 °C

Til strygelette, let og/eller normalt snavsede, farvesarte tekstiler af f.eks. bomuld, linned, syntetik eller blandede fibre. Disse tøjarter (f.eks. bluser, shirts og overalls) kræver et specielt programforløb og reduceret centrifugeringshastighed, så tøjet ikke krøller for meget.

Synthetics (Strygelet) 30 °C

Til strygelette, let og/eller normalt snavsede, farvesarte tekstiler af f.eks. bomuld, linned, syntetik eller blandede fibre. Disse tøjarter kræver et specielt programforløb og reduceret centrifugeringshastighed, så tøjet ikke krøller for meget.

Specielle anvendelser

Delicates/Silk (Finvask/Silke)

Til sarte, vaskbare tekstiler af f.eks. silke, satin, syntetik eller blandede fibre (f.eks. gardiner, kjoler, nederdele og bluser).

Store stykker tøj, f.eks. hjemme-dragter, kan vaskes med dette vaskeprogram, da vasketromlen bevæges let og der automatisk tilføjes et ekstra skylleprogram. Ingen centrifugering mellem de enkelte skylninger.

Wool (Uld) cold (koldt)

Håndvask anbefales til meget sart tøj, der normalt vaskes i hånden.

Dette vaskeprogram er udviklet til ekstra skånsom behandling af tøjet. Silke og andre tekstiler med henvisningen „hand wash“ eller  på plejeetiketten kan vaskes sikkert med dette program.

Wool (Uld) 30 °C

Til hånd- og maskinvaskbare tekstiler af uld.

Mix 30 °C

Til tøj af bomuld og strygelette tekstiler – forskellige tekstiltyper kan vaskes sammen.

Spin (Centrifugering)

Centrifugering af vasketøj, som er vasket i hånden.

Vaske- eller skyllevandet pumpes ud før centrifugeringen.







Rinse (Skylning)

Program til skylning af rent tøj, f.eks. badetøj, og til fjernelse af vaskemiddelrester i tekstiler. Sluttes med kortvarig centrifugering. Vandet pumpes ud.





Drain (Udpumpning)

Skylllevandet pumpes ud uden centrifugering.

Maks. centrifugeringshastigheder

Omdrejninger pr. minut	Vasketøjets art / Ekstraprogrammer
1200	Cottons+Linens  (Kogevask/Kulørt)
800	Synthetics  (Strygelet)
600	Silk  (Finvask/Silke)
800	 Wool (Uld)
600	 Mix
1200	Spin  (Centrifugering)
1200	Rinse  (Skylning)

Tøjet centrifugeres i programmet **Cottons+Linens**  (Kogevask/Kulørt) mit der med maks. centrifugeringshastighed.

I programmerne **Synthetics**  (Strygelet), **Delicates/Silk**  (Finvask/Silke),  **Wool** (Uld) og  **Mix** centrifugeres med lav hastighed – for at skåne sarte tekstiler.

Ændre centrifugeringshastigheden efter behov. Min. omdrejninger: 400 pr. minut.

Display

Til venstre på første linje vises det løbende program og program-statusen. Til højre vises det aktuelle klokkeslæt, hvis der står „Klar“ til venstre.

På næste linje vises centrifugeringshastigheder og forventet programslut samt symboler for centrifugeringshastighed, vaskemodus, signal og børnesikring.

Centrifugeringshastighed eller „Uden slutcentrifuge.“

Programmets maksimale centrifugeringshastighed vises. Ved programmet **Drain**  (Udpumpning) vises „---“. Hastigheden kan ændres. Der kan også vælges „Uden slutcentrifuge.“.

„Uden slutcentrifuge.“ (“---”)

Vasketøj bliver liggende i sidste hold skyllevand. Anbefales til sart tøj.

Anvend denne ekstrafunktion for at undgå, at tøjet krøller, hvis det ikke tages direkte ud af vasketromlen efter programslut.

Program slut kl.

Her vises programmets sluttid.

Symbol for „Normal vask“

Dette symbol er tændt, hvis „Normal vask“ er valgt.

Symbol for „Hurtig vask“

Dette symbol er tændt, hvis „Hurtig vask“ er valgt.

Symbol for „Intensiv vask“

Dette symbol er tændt, hvis „Intensiv vask“ er valgt.

Symbol for signal

Dette symbol ses i displayet, hvis signallydstyrken ikke står på **off**.

Symbol for børnesikring

Dette symbol ses i displayet, hvis „Børnesikring: til“ er valgt i menuen.

Ekstrafunktioner

Prewash (Forvask)



Hvis der er trykket på tasten **Prewash**  (Forvask), udføres forvask foruden det valgte program. Program til forbehandling af meget snavsede tekstiler med pletter. Vandet pumpes ud. Vasketiden forlænges tilsvarende.

Rinse Plus (Ekstra skylning)



Hvis der er trykket på tasten **Rinse Plus**  (Ekstra skylning), foretages skylning foruden det valgte program. Vasketiden forlænges tilsvarende.

Reduced Ironing (Strygefrit)

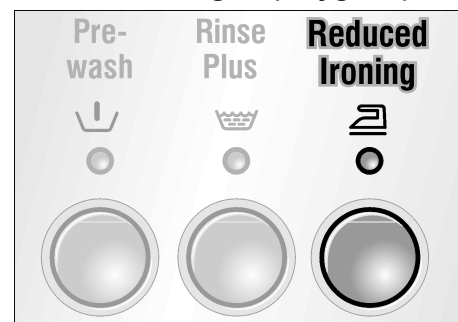

Hvis der trykkes på tasten **Reduced Ironing**  (Strygefrit), foretages skånsom, reduceret centrifugering med efterfølgende løsning af tøjet. Når centrifugeringen er færdig, ligger tøjet løst i tromlen – tøjet krøller mindre. Vasketiden forlænges tilsvarende.

i Tag tøjet ud af maskinen umiddelbart efter centrifugeringen.

Indikatorlampe i tasten Start/Pause

Kontrollampen formidler følgende informationer:

- Kontrollampen **Start/Pause**  blinker (rød): Programmet kan startes. Ilægning mulig.
- Kontrollampen **Start/Pause**  blinker (rød): programmet kører. Der kan ikke ilægges vasketøj, da påfyldningslugen er låst af sikkerhedsmæssige grunde.

Det er muligt at ilægge vasketøj efter tryk på tasten **Start/Pause** .

i Undtagelse:

Når børnesikringen er aktiveret, er indikatorlampen **Start/Pause**  slukket. Påfyldningslugen er låst efter programslut.

Specialprogrammer

Mængdeautomatik

Mængdeautomatikken tilpasser vand- og strømforbruget i forhold til hvert enkelt program – afhængigt af tøj mængden og tekstilerne.

Mængdeautomatikken er bestanddel af Deres vaskemaskine og fungerer automatisk.

Dermed holdes energi og vandforbruget så lavt som muligt.

Flowsensoren registrerer som et internt vandur vandmængden, der løber ind i maskinen, og doserer vandmængden, så den passer til tøj mængden.

Den trinløse vandstandssensor sørger i hvert program for, at vasketøjet altid vaskes i den rigtige mængde vand.

Balancekontrol

Den automatiske balance-kontrol sørger for jævn fordeling af tøjet ved gentagen centrifugering af tøjet.

Ved stærk ubalance i tromlen centrifugeres tøjet ikke eller slutcentrifugeringen reduceres af sikkerhedsmæssige grunde.

Ved uldprogrammer forsøges centrifugering kun to gange for at undgå sammenfiltring.

Klokkeslæt

Efter valg af program fremkommer den antagede programtid.

Tidsafvigelser opstår som følge af:

- påfyldningsmængden
- flere centrifugeringer som følge af vasketøjet er ligger dårligt i tromlen.
- Ekstra skyl, hvis der er for meget skum i vasketøjet.
- for lavt vandtryk
- valg af ekstra funktion, f.eks. **Rinse Plus**  (Ekstra skylning) efter programstart.

Som følge af dette og andre egenskaber ændres vasketiden tilsvarende.

i Hvis der ikke er valgt ekstraoptioner og der heller ikke opstår andre ændringer, afsluttes vask på det viste tidspunkt.

Vask med grundindstillinger

De fastlagte grundindstillinger er afstemt i forhold til det program, som vælges.

Hvis De ikke ønsker at ændre disse grundindstillinger:



- Åben for vandhanen.

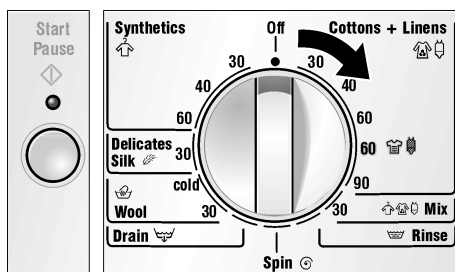

- Stil programvælgeren på det ønskede program.

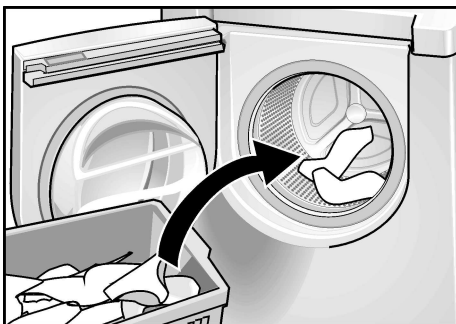

- Læg vasketøjet ind i maskinen og luk lugen.

Kontrollampen **Start/Pause**  blinker (rød).

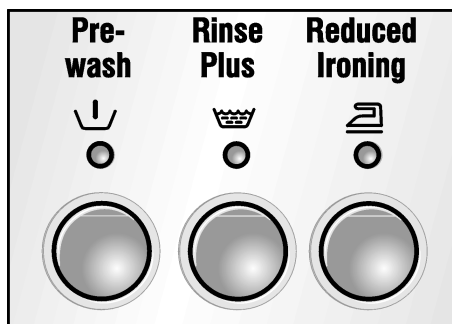

- Tryk på tasten(tasterne) til ekstrafunktionen (ekstrafunktionerne) efter behov.
Kontrollampen til den valgte taste lyser (rød).

- i** Hvis De ved en fejl er kommet til at vælge en ulogisk kombination – slukker kontrollampen til den valgte taste og der høres et signal.

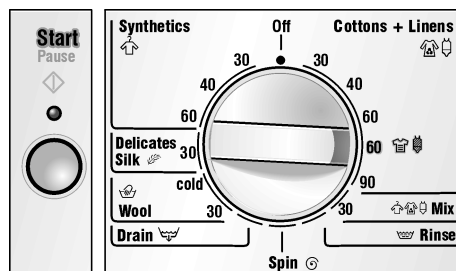

- Tryk på tasten **Start/Pause** .
Kontrollampen lyser rød.
Programmet starter.

- i** I displayfeltet ses programforløbet enkelte arbejdsstrin.

Vask med ændrede indstillinger er beskrevet i det følgende.

Vask med individuelle indstillinger

Indstillingerne kan tilpasses i forhold til Deres krav.

Find først en hurtig oversigt over de indstillinger, som det er muligt at ændre.

De forskellige arbejdsstrin, som skal tages for at ændre indstillingerne er beskrevet på de næste sider.

Programoversigt

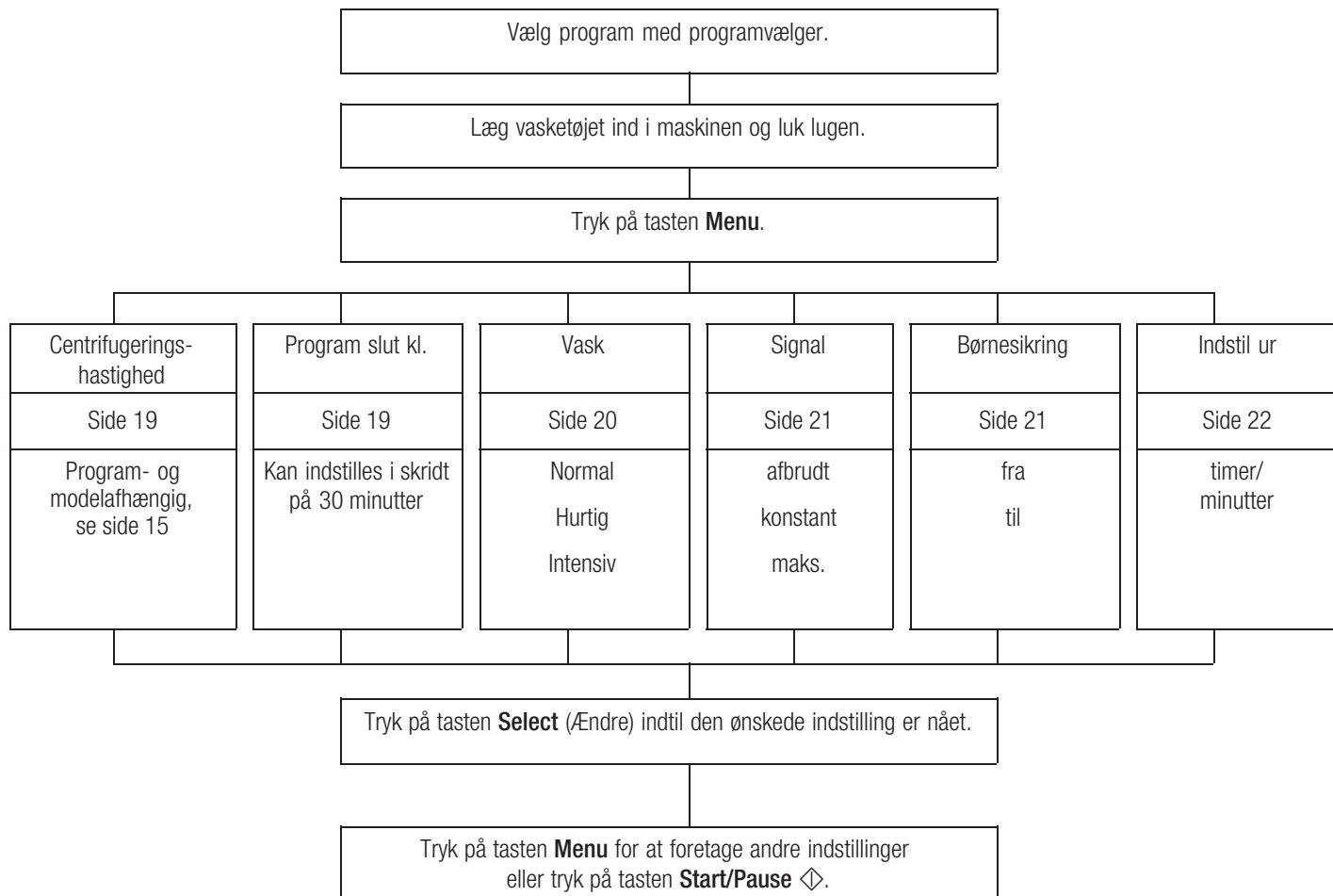

Centrifugerings-hastighed

Centrifugeringshastigheden kan ændres.

Den viste, maks. centrifugerings-hastighed afhænger af det indstillede program. Læs mere herom på side 15.

- Stil programvælgeren på det nyvalgte program.
- Læg vasketøjet ind i maskinen og luk lugen.
Kontrollampen **Start/Pause** ◊ blinker (rød).

Eksempel:

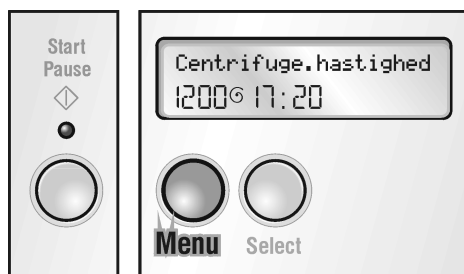

- Tryk så ofte på tasten **Menu**, at „Centrifuge.hastighed“ vises. Den aktuelle centrifugerings-hastighed blinker.
Kontrollampen **Start/Pause** ◊ blinker (rød).
- i** Menuen forlades, hvis der ikke trykkes på en af tasterne i løbet af de næste 10 sekunder. Ændrede indstillinger går tabt.

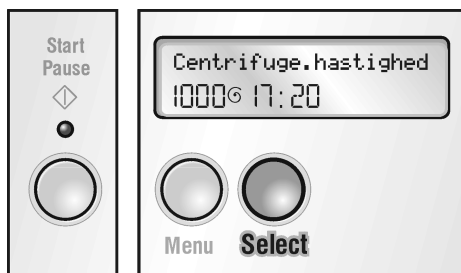

- Tryk på tasten **Select** (Ændre) indtil den ønskede centrifugerings-hastighed eller „Uden slut-centrifuge.“ vises.

Ved tryk på tasten **Menu** kan andre indstillinger vælges. Disse kan ændres ved tryk på tasten **Select** (Ændre).

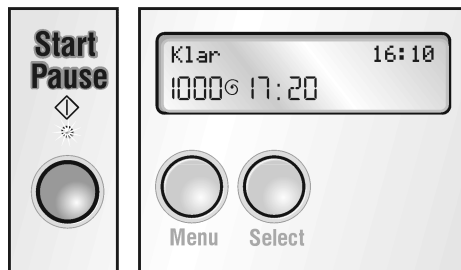

- Tryk på tasten **Start/Pause** ◊. Programmet starter.
Kontrollampen lyser (rød).

- i** I displayfeltet ses program-forløbet enkelte arbejdsstrin.

Program slut kl.

- i** Kontrollér at uret er indstillet – se „Indstil ur“, på side 22.
- Stil programvælgeren på det ønskede program.
- Læg vasketøjet ind i maskinen og luk lugen.
Kontrollampen **Start/Pause** ◊ blinker (rød).

Eksempel:

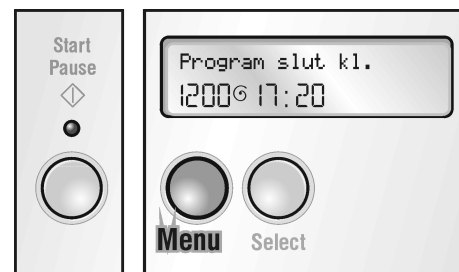

- Tryk på tasten **Menu** indtil „Program slut kl.“ vises. Den aktuelle sluttid blinker.
Kontrollampen **Start/Pause** ◊ blinker (rød).

- i** Menuen forlades, hvis der ikke trykkes på en af tasterne i løbet af de næste 10 sekunder. Indstillingerne bibeholdes.

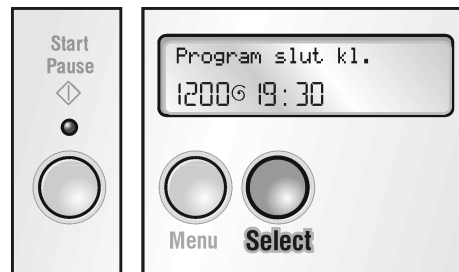

- Tryk på tasten **Select** (Ændre) og bliv ved med at trykke på den, indtil klokkeslættet for programslut fremkommer. Programslut kan indstilles i trin på 30 minutter. Sluttiden kan indstilles maks. 1 døgn forinden.

- i** Sluttiden skal indstilles på ny, hvis programmet, ekstrafunktionerne eller det aktuelle klokkeslæt ændres.

Ved let snavset vasketøj og små mængder vasketøj kan programmet afsluttes noget før den indstillede sluttid.

Ved meget snavset vasketøj og store mængder vasketøj kan programmet afsluttes nogle minutter efter den indstillede sluttid.

Ved tryk på tasten **Menu** kan andre indstillinger vælges. Disse kan ændres ved tryk på tasten **Select** (Ændre).

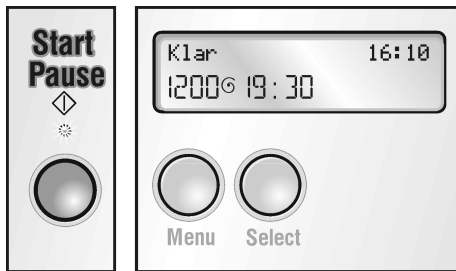

- Tryk på tasten **Start/Pause** \diamond . Den forsinkede start aktiveres. Kontrollampen lyser. I displayfeltet fremkommer så „Forskudt starttid“.

Vask

Der kan vælges mellem forskellige vaskeoptioner:

Disse grundindstillinger er:

- „Normal vask“ \uparrow
Normal vasketid.
- „Hurtig vask“ \downarrow
Afkortet vasketid til let tilsmudset tøj.
- „Intensiv vask“ \updownarrow
Forlænget vasketid til meget snavset tøj.
- Stil programvælgeren på det nyvalgte program.
- Læg vasketøjet ind i maskinen og luk lugen. Kontrollampen **Start/Pause** \diamond blinker (rød).

Eksempel:

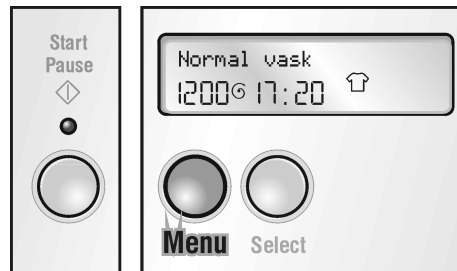

- Tryk så ofte på tasten **Menu**, at „Normal vask“ vises. Symbolet „ \uparrow “ blinker. Kontrollampen **Start/Pause** \diamond blinker (rød).
- i** Menuen forlades, hvis der ikke trykkes på en af tasterne i løbet af de næste 10 sekunder. Indstillingerne bibeholdes.



- Tryk på tasten **Select** (Ændre), indtil den ønskede vaskeoption vises.

- i** Hvis „Intensiv vask“ eller „Hurtig vask“ er valgt, vises symbol „ \updownarrow “ eller „ \downarrow “ konstant, når menuen forlades.

Ved tryk på tasten **Menu** kan andre indstillinger vælges. Disse kan ændres ved tryk på tasten **Select** (Ændre).

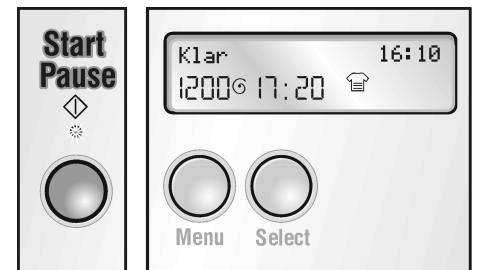

- Tryk på tasten **Start/Pause** \diamond . Programmet starter. Kontrollampen lyser.

- i** I displayfeltet ses programforløbets enkelte arbejdsstrin.

Signal

Det akustiske signal gør opmærksom på programstart, programslut, betjeningsfejl og fejl.

De kan tænde for det akustiske signal og bestemme signalets lydstyrke.

Tænd, indstilling af lydstyrke og slukning af akustisk signal

- Stil programvælgeren på det nyvalgte program.
- Læg vasketøjet ind i maskinen og luk lugen. Kontrollampen **Start/Pause** ◊ blinker (rød).

Eksempel:

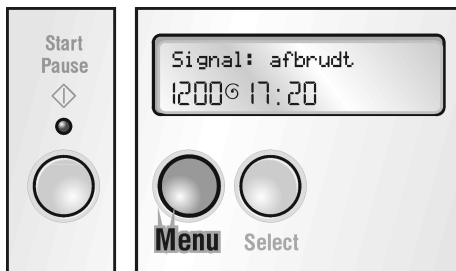

- Tryk så ofte på tasten **Menu**, at „Signal: afbrudt“ vises. Symbolet „☞“ blinker. Kontrollampen **Start/Pause** ◊ blinker (rød).

- i** I displayet vises „Klar“, hvis der ikke trykkes på en tast i løbet af 10 sekunder. Indstillingerne bibeholdes.

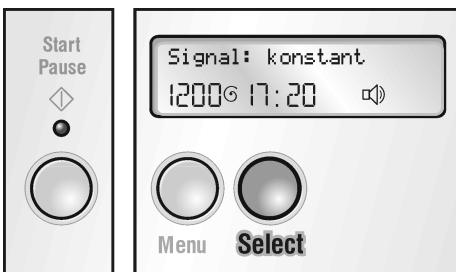

- Tryk så ofte på tasten **Select** (Ændre), at „Signal: konstant“ vises.

Trykkes der på tasten **Select** (Ændre) og holdes den inde, øges lydstyrken af det akustiske signal. Slip tasten **Select** (Ændre), når den ønskede lydstyrke er nået.

- Hvis tasten **Select** (Ændre) holdes inde over 10 sekunder, vises „Signal: maks.“ i displayet.
- Slukke signal: Når „Signal: maks.“ vises i displayet, holdes tasten **Select** (Ændre) inde over 10 sekunder, indtil „Signal: afbrudt“ vises i displayet.

- i** Det indstillede sprog ændres ikke efter vask.

Ved tryk på tasten **Menu** kan andre indstillinger vælges. Disse kan ændres ved tryk på tasten **Select** (Ændre).

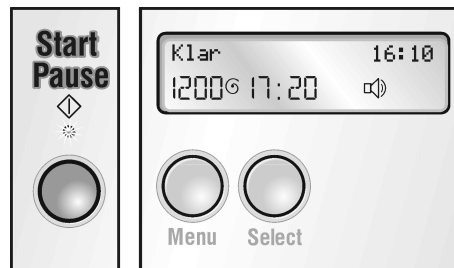

- Tryk på tasten **Start/Pause** ◊. Programmet starter. Kontrollampen lyser.

- i** I displayfeltet ses programforløbets enkelte arbejdsstrin.

Børnesikring

Det er muligt at sikre maskinen mod tilfældig ændring af de indstillede funktioner.

Når børnesikringen er aktiveret:

- er det ikke muligt at foretage ændringer, når programmet kører,
- er lugen låst, når programmet færdigt,

Aktivering af børnesikring

- Vælg et program med programvælgeren for at tænde vaske-maskinen.

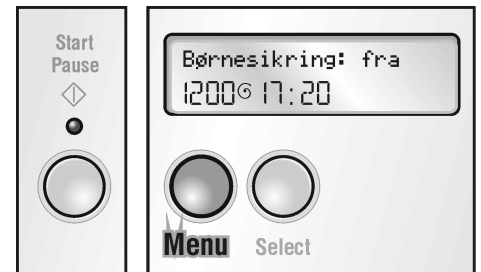

- Tryk på tasten **Menu** og bliv ved med at trykke på den, indtil „Børnesikring: fra“ fremkommer. Symbolet „☞“ blinker.

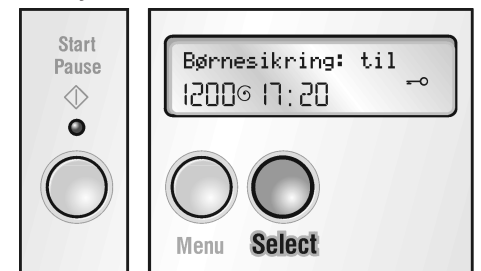

- Tryk på tasten **Menu** og bliv ved med at trykke på den, indtil „Børnesikring: til“ fremkommer. Når menuen forlades, vises symbolet „☞“ hele tiden.

- i** Efter start af et program kan børnesikringen kun aktiveres/deaktiveres i pause-modus.

Start af program med „Børnesikring: til“

- Stil programvælgeren på det ønskede program.
- Læg vasketøjet ind i maskinen og luk lugen. Kontrollampen **Start/Pause** ◊ blinker (rød).

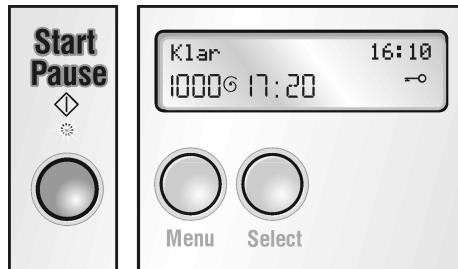

- Tryk på tasten **Start/Pause** ◊ og hold den inde (5 sekunder). Programmet starter. Kontrollampen lyser (rød). Børnesikringen er aktiveret.

- i** Tryk på tasten **Start/Pause** ◊ og hold den inde (5 sekunder), indtil indikatorlampen **Start/Pause** ◊ blinker, for at deaktivere børnesikringen midlertidigt. Andre indstillinger kan ændres. Tryk på tasten **Start/Pause** ◊ for at aktivere børnesikringen.

- i** Hvis programvælgeren står på **Off** (Fra), kan det løbende program afbrydes, når børnesikringen er aktiveret. Det indstillede program fortsætter, når der tændes for vaskemaskinen igen.

Udtagning af vasketøj efter programslut med „Børnesikring: til“

- Tryk på tasten **Start/Pause** ◊ og hold den inde (5 sekunder). herefter kan lugen åbnes.
- Tag vasketøjet ud af maskinen. Børnesikringen er stadigvæk aktiv, også efter at vaskemaskinen er slukket.

- i** Børnesikringen er aktiveret igen, når maskinen næste gang. Lugen kan ikke åbnes. Der kan ikke foretages yderligere ændringer. Tryk på tasten **Start/Pause** ◊ og hold den inde (5 sekunder) for at åbne døren.

Deaktivér børnesikring

- Vælg det ønskede program med programvælgeren for at tænde vaskemaskinen.
- Tryk på tasten **Start/Pause** ◊ og hold den inde (5 sekunder). Vaskemaskinen befinder sig derefter i Pause-modus. Tryk på tasten **Menu** for at deaktivere børnesikringen. Symbolet „—o“ blinker.
- Tryk på tasten **Select** (Ændre) og bliv ved med at trykke på den, indtil „Børnesikring: fra“ fremkommer.

- i** Efter start af et program kan børnesikringen kun aktiveres/deaktiveres i pause-modus.

Indstil ur

Det aktuelle klokkeslæt kan indstilles. De gennemførte indstillinger gemmes i hukommelsen, også selv om Deres vaskemaskine ikke benyttes i op til 6 uger.

- Stil programvælgeren på det nyvalgte program.

Eksempel:

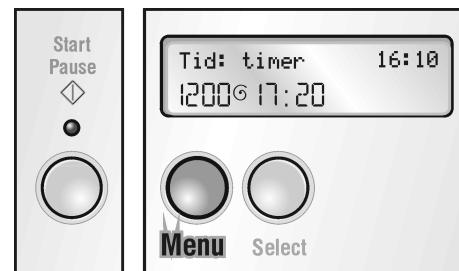

- Tryk på tasten **Menu** og bliv ved med at trykke på den, indtil „Indstil ur:“ fremkommer. Timedisplayet blinker.

Kontrollampen **Start/Pause** ◊ blinker (rød).

- i** Menuen forlades, hvis der ikke trykkes på en af tasterne i løbet af de næste 10 sekunder. Ændrede indstillinger går tabt.

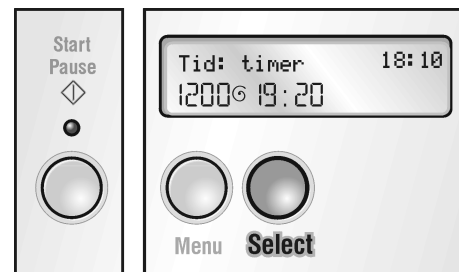

- Tryk på tasten **Select** (Ændre) og bliv ved med at trykke på den, indtil timedisplayet viser den ønskede tid.

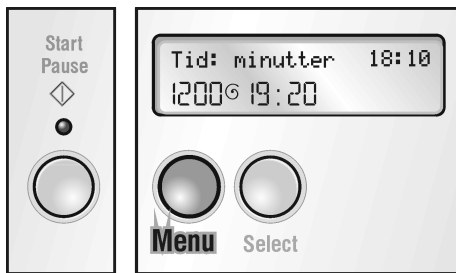

- Tryk på tasten **Menu** og bliv ved med at trykke på den, indtil minutdisplayet blinker. Kontrollampen **Start/Pause** \diamond blinker (rød).

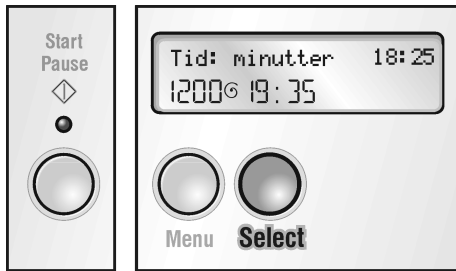

- Tryk på tasten **Select** (Ændre) og bliv ved med at trykke på den, indtil minutdisplayet viser den ønskede tid. Nu er uret indstillet.

- i** Tryk på tasten **Menu**. Menufunktionen afsluttes.

Ved tryk på tasten **Menu** kan andre indstillinger vælges. Disse kan ændres ved tryk på tasten **Select** (Ændre).

Under vask

Genvalg af program

- Deaktiver børnesikringen midlertidigt, hvis den er aktiveret. Se side 21.
- Indstil programvælgeren på **Off** (Fra).
- Stil programvælgeren på det nyvalgte program. Kontrollampen **Start/Pause** \diamond blinker.
- Andre indstillinger kan ændres om ønsket. Se fra side 19.
- Aktiver børnesikringen om ønsket.
- Tryk på tasten **Start/Pause** \diamond . Programmet starter. Kontrollampen lyser.

Ilægning af vasketøj / Afbryde program

Ilægning af mere tøj, tidligere udtagning af tøj eller afbrydelse af program er mulig.

- i** Det kan ikke tilrådes at lægge vasketøj i, når vaskeprocessen er startet.

Uden børnesikring

- i** Ilægning eller førtidig udtagning af vasketøj er mulig, så længe indikatorlampen **Start/Pause** \diamond lyser (rødt).
- Tryk på tasten **Start/Pause** \diamond . I displayfeltet ses herefter „Pause“, „Ilægning mulig“.
- Åben døren.
- Ilæg/udtag vasketøj.
- Luk døren.
- Tryk på tasten **Start/Pause** \diamond . Programmet fortsættes. Kontrollampen lyser (rød).
- i** Lyser kontrollampen **Start/Pause** \diamond rød, kan programmet afbrydes, dog er det af sikkerhedsmæssige grunde (vandstand, temperatur eller hastighed er for høj) ikke muligt at åbne lugen.

I displayfeltet ses herefter „Pause“, „Ilægning ikke mulig“.
- i** For høj hastighed, indikatorlampen **Start/Pause** \diamond lyser (rødt). Ilægning mulig i pausemodus, så snart tromlen står stille.

Med børnesikring

- Tryk på tasten **Start/Pause** ◊ og hold den inde (5 sekunder), børnesikringen er deaktiveret, og programmet kan afbrydes.

i Blinker kontrollampen **Start/Pause** ◊ rød, kan lugen af sikkerhedsmæssige grunde (vandstand, temperatur eller hastighed er for høj) ikke åbnes.

I displayfeltet ses herefter „Pause“, „Ilægning ikke mulig“.

i Blinker kontrollampen **Start/Pause** ◊ rød, er ilægning af mere tøj eller tidligere udtagning af tøj mulig.

I displayfeltet ses herefter „Pause“, „Ilægning ikke mulig“.

- Åben døren.
- Ilæg/udtag vasketøj.
- Luk døren.
- Tryk på tasten **Start/Pause** ◊. Programmet fortsættes. Børnesikringen er aktiveret. Kontrollampen lyser (rød).

Stop programmet

Hvis programmet skal afbrydes før tid og tøjet skal tages ud af maskinen:

- Tryk på tasten **Start/Pause** ◊ og hold den inde (5 sekunder), hvis børnesikringen er aktiveret.
- Stil programvælgeren på **Drain** (Udpumpning) eller **Spin** (Centrifugering).

i Hvis et program afbrydes ved høj temperatur, kan det ske, at døren blokeres, indtil vaskemaskinen er afkølet.

- Tryk på tasten **Start/Pause** ◊ og hold den inde (5 sekunder), hvis børnesikringen er aktiveret.
- Tryk på tasten **Start/Pause** ◊.
- Vent til programmet er færdigt.
- Åben døren.
- Tag vasketøjet ud af maskinen.

i Hvis et program afbrydes ved høj temperatur, kan det ske, at døren blokeres, indtil vaskemaskinen er afkølet.

i Hvis programmet afbrydes ved at der slukkes for maskinen, kan lugen være låst.

Når programmet er færdigt

Kontrollampen **Start/Pause**  slukker.

I displayfeltet ses: „Tag vasketøjet ud“.



- Åben døren.

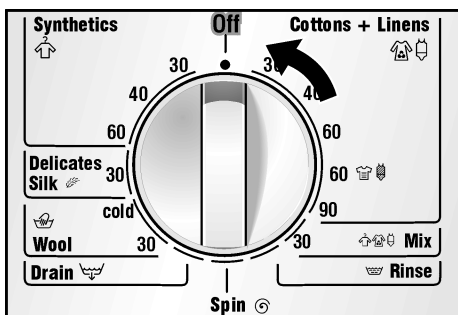

- Indstil programvælgeren på **Off** (Fra).



„Uden slutcentrifuge.“ er indstillet

Kontrollampen **Start/Pause**  blinker. Displayfelt: „Udpumpning“.

enten

- Ændre centrifugerings-hastigheden efter behov, se side 19
- Tryk på tasten **Start/Pause** . Programmet starter. I displayfeltet ses programforløbets enkelte arbejdsstrin. Kontrollampen lyser.



eller

- Indstil programvælgeren på **Drain**  (Udpumpning). Kontrollampen **Start/Pause**  blinker.
- Tryk på tasten **Start/Pause** . Kontrollampen lyser. Displayfelt: „Udpumpning“.
- Åbn lugen, når ekstraprogrammet er færdigt.
- Indstil programvælgeren på **Off** (Fra).

„Børnesikring: til“ indstillet

Kontrollampen **Start/Pause**  lyser (rød).

I displayfeltet ses: „Tag vasketøjet ud“.

- Tryk på tasten **Start/Pause**  og hold den nede, (5 Sekunden) indtil „Pause“ fremkommer. Kontrollampen **Start/Pause**  blinker (rød).
 - Åben døren.
 - Indstil programvælgeren på **Off** (Fra).
- Kontrollampen **Start/Pause**  slukker.

I displayfeltet ses: „Tag vasketøjet ud“.



- Åben døren.

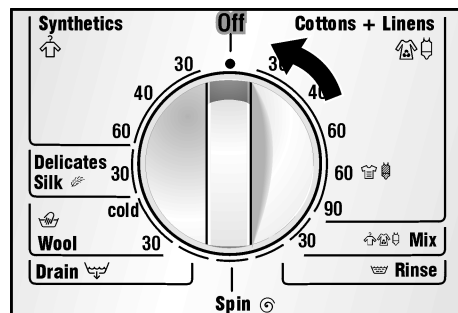

- Indstil programvælgeren på **Off** (Fra).

Vedligeholdelses- og plejeanvisninger

Rengøring og vedligeholdelse

⚠ Fare for stød!

Afbryd altid først forbindelsen fra maskinen til strømnettet. Spul aldrig maskinen med en vandstråle.

⚠ Eksplosionsfare!

Brug aldrig opløsningsmidler til rengøring af maskinen.

Udvendig

Efter behov:

- ❑ Maskinen rengøres med lunkent vand tilsat lidt opvaskemiddel. Der må ikke anvendes andre former for rengøringsmidler, f.eks. skurende midler.
- ❑ Tør maskinen af med en tør klud.

Vasketromle

Hvis metaldele (f.eks. mønter, clips, nåle, søm), der har ligget i maskinen i længere tid, har afsat rustpletter:

- ❑ Brug klorholdigt opvaskemiddel. Læs og overhold fabrikantens forskrifter. Brug aldrig ståluld.

Rengøring af sæbeskuffe

Hvis rester af vaske- eller skyllemidler har sat sig fast i skuffen:

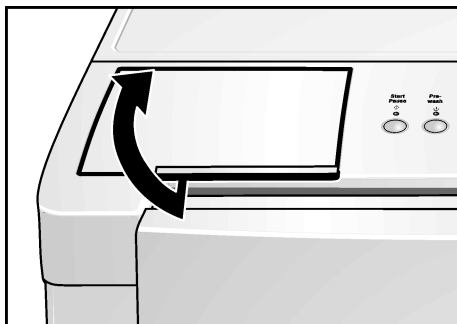

- ❑ Åbn sæbeskuffen.

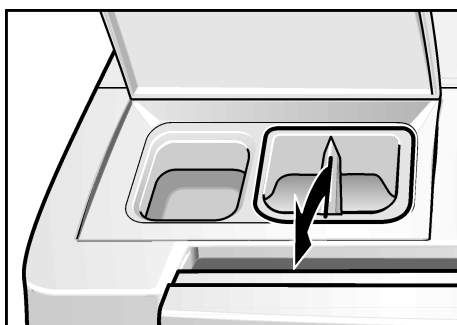

- ❑ Træk sæbeskuffen lidt op og tag den ud.
- ❑ Rengør sæbeskuffen under rindende varmt vand. Den kan skilles ad i to dele.

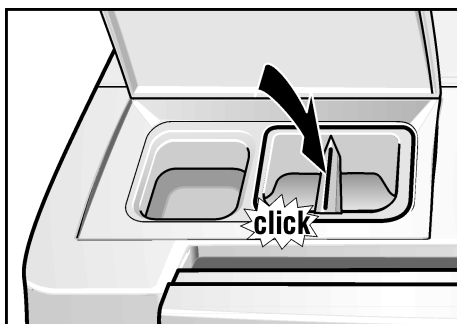

- ❑ Skub sæbeskuffen på plads.

Rengøring af afløbspumpen

Rengøring er nødvendig, når pumpen er blokeret af knapper.

Klemmer eller lignende, og vandet ikke kan pumpes ud eller efter vask af tøj, der frugger kraftigt.

Tøm vaskevandet ud

i Indtil 30 l, hav en spand parat.

⚠ Fare for skoldning!

Lad det varme vaskevand køle af. Hold børn og husdyr væk fra maskinen.

- ❑ Indstil programvælgeren på **Off (Fra)**.

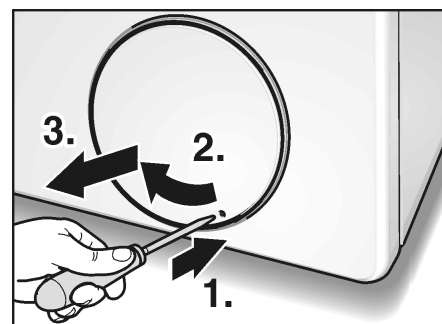

- ❑ Åbn serviceklappen. Pres en spids genstand ind i åbningen og drej serviceklappen med uret.
- ❑ Tag serviceklappen af.

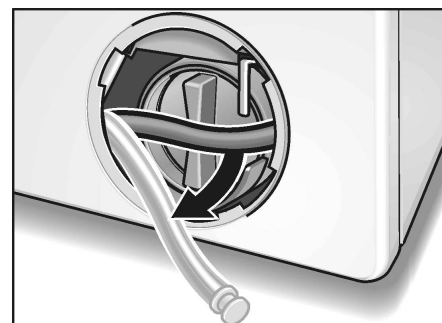

- ❑ Tag slangen ud af holderen og træk den ud af maskinen.

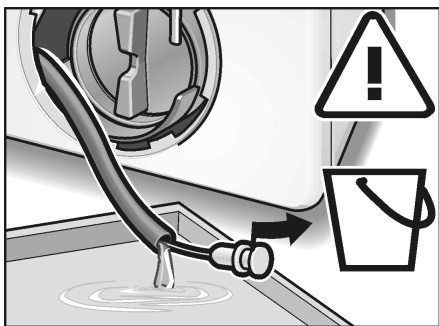

- ☐ Træk slutmuffen forsigtigt af og lad vaskevandet løbe ud i en beholder, der står parat.

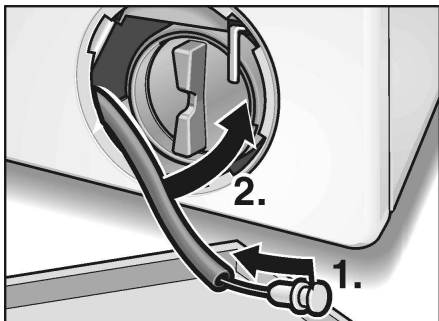

- ☐ Sæt slutmuffen på plads igen.

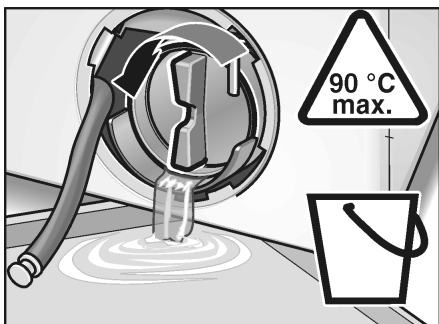

- ☐ Skru dækslet forsigtigt af afløbspumpen. Der kan strømme en lille smule vand ud.

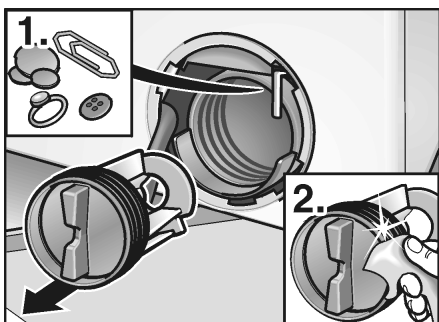

- ☐ Fjern fremmedlegemer/fnug. Pumpevingen skal kunne dreje frit.

- ☐ Rengør gevindet på pumpedækslet og pumpehuset for aflejringer og fnug.

- ☐ Sæt pumpelåget i og luk det.

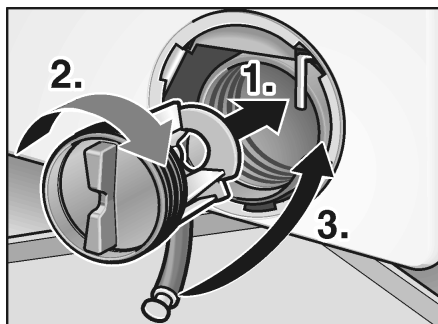

- ☐ Sæt tømningsslangen i holderen.

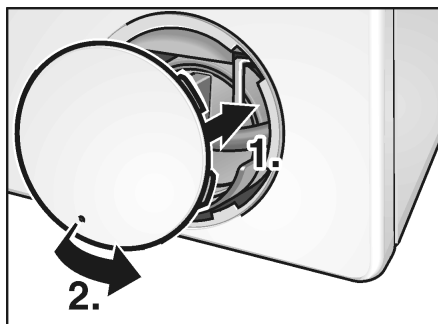

- ☐ Sæt serviceklappen på og luk den.

Gør følgende for at forhindre, at der løber uudnyttet vaskemiddel ud i afløbssystemet ved den næste vask:

- ☐ Hæld 1 l vand i sæbeskuffens rum II.

- ☐ Vælg program **Drain** (Udpumpning).

Rengøring af sierne i tilløbsslangen

Hvis der ikke løber tilstrækkeligt med vand ind i maskinen, selv om vandhanen er åben, skal sien i vandtilløbet renses.

Reducer vandtrykket i tilløbsslangen:

- ☐ Luk for vandhanen.
- ☐ Stil programvælgeren på det ønskede program (undtagen **Spin** / **Drain** / Centrifugering/Udpumpning).
- ☐ Tryk på tasten **Start/Pause** og vent til meldingen „Vandhane lukket?“ fremkommer.
- ☐ Indstil programvælgeren på **Off** (Fra).

Rengør sien/sierne på vandhanen

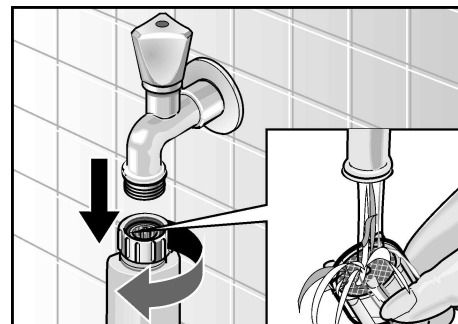

- ☐ Afmonter slangen ved vandhanen.
- ☐ Skyl sien ren under rindende vand.
- ☐ Montér slangen på vandhanen igen.

Rengør sienne på vaskemaskinen

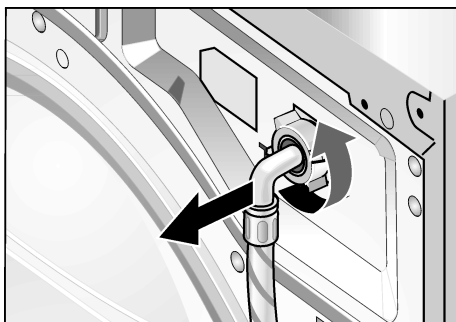

- Fjern slangen bag på maskinen.

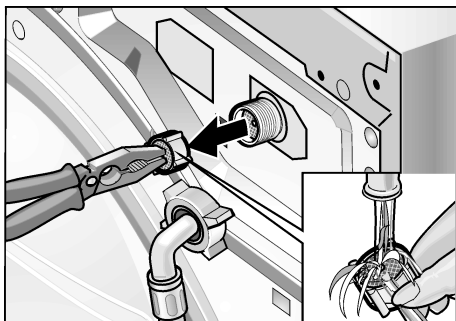

- Træk sienne ud og skyl den ren under rindende vand.
- Sæt sienne på plads og tilslut slangen.
- Åbn for vandhanen og kontrollér, at der ikke siver vand ud. Siver der vand ud, kontroller at sienne sidder rigtig.
- Luk for vandhanen.

Afkalkning

Grundet forskellige hårdhedsgrader i vandet i Danmark, anbefales det at undersøge om afkalkning er nødvendigt. Dette kan undersøges hos det lokale vandværk. Ved hårdt vand anbefales afkalkning ca. en gang hver anden måned, det afhænger også meget af, hvor ofte der bliver vasket. Så følg producenten af det valgte afkalkningsmidlets anbefaling.

Hvis der er rustpletter på indersiden af vasketromlen fra metaldele, kan disse fjernes med et afkalkningsmiddel.

Nødstop

En aktivering af nødstopet gør det muligt at åbne lugen og tage tøjet ud af vaskemaskinen.

⚠ Fare for skoldning!

Sluk vaskemaskinen.

Et evt. igangværende program afbrydes.

Lad det varme vaskevand køle af.

Vent til tromlen står helt stille.

Pas på!

Lugen kan deaktiveres til enhver tid, også selv om maskinen er fyldt med vand.

i Lugen må under ingen omstændigheder åbnes, hvis vandstanden kan ses gennem lugen.

- Tøm vaskevandet ud. Se „Rengøring af afløbspumpe“.

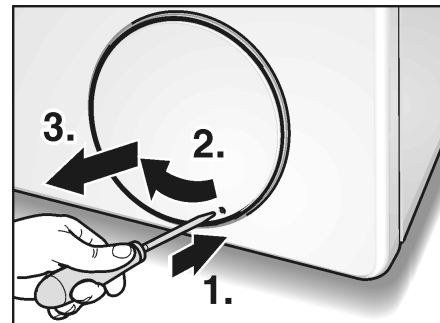

- Åbn serviceklappen. Pres en spids genstand ind i åbningen og drej serviceklappen med uret.

- Tag serviceklappen af.

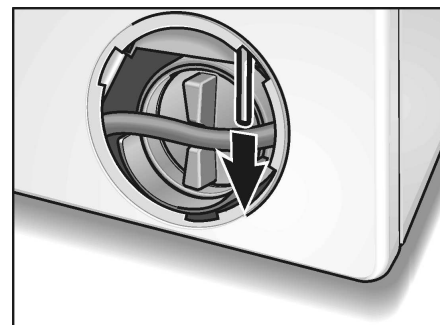

- Træk i nødoplukningen. Lugen kan åbnes.

Afhjælpning af mindre driftsforstyrrelser

Hvis maskinen skal repareres eller De ikke er i stand til at reparere maskinen selv ved hjælp af nedenstående tabel, skal De gøre følgende

- Indstil programvælgeren på **Off** (Fra).
- Afbryd maskinen.
- Luk for vandhanen.
- Tilkald en servicetekniker, se side 33.

Fejl	Mulig årsag	Afhjælpning
Lugen kan ikke åbnes.	„Uden slutcentrifuge.“ er indstillet.	Vælg Drain (Udpumpning) eller på Spin (Centrifugering).
	Børnesikringen er aktiveret.	Deaktiver børnesikring, se side 22.
	Strømsvigt.	Det indstillede program kører videre, når strømmen vender tilbage. Ring til kundeservice, hvis vasketøjet skal tages ud ved strømsvigt, se side 33.
	Programmet er endnu ikke afsluttet og/eller lugen er låst af sikkerhedsmæssige grunde.	Vent til programmet er færdigt, se side 25.
	Stikket er ikke sat i eller sidder løst i stikkontakten.	Afhjælp fejlen.
Lugen kan ikke åbnes, selvom maskinen er blevet slukket og tændt igen.	Programvælgeren på Off (Fra).	Vælg programmet.
	Børnesikringen er aktiveret.	Deaktiver børnesikring, se side 22.
Programmet kører videre, selv om maskinen er blevet slukket og tændt.	Af sikkerhedsmæssige årsager er lugen låst, fordi vandstanden, vandets temperatur eller centrifugeringshastigheden er for høj.	Se „Ilægning af mere tøj/programafbrydelse“ på side 23.
	Børnesikringen er aktiveret.	Deaktiver børnesikring, se side 22.
Det er ikke muligt at betjene maskinen. I displayfeltet ses „Maskine spærret“.	Børnesikringen er aktiveret.	Deaktiver børnesikring, se side 22.
Kontrollamper lyser ikke.	Sikringen er sprunget i boligen.	Slå sikringen til/udskift den.
	Strømsvigt.	Kontakt kundeservice, hvis fejlen opstår flere gange. Det indstillede program kører videre, når strømmen vender tilbage. Ring til kundeservice, hvis vasketøjet skal tages ud ved strømsvigt, se side 33.
Programmet starter ikke. Kontrollampen Start/Pause blinker.	Må ikke tryk på tasten Start/Pause .	Tryk på tasten Start/Pause .

Fejl	Mulig årsag	Afhjælpning
Programmet starter ikke. I displayfeltet fremkommer „Luge åben?“.	Lugen er ikke lukket rigtigt.	Kontrollér om vasketøjet sidder i klemme. Luk lugen (et hørbart klik). Programmet fortsætter.
Programmet starter ikke.	Sluttid er indstillet, men tasten Start/Pause ◊ er ikke trykket ned.	Tryk på tasten Start/Pause ◊.
Programmet starter ikke. I displayfeltet fremkommer så „Forskudt starttid“.	Sluttid er valgt og aktiveret.	Ingen. Maskinen starter automatisk.
Uret kan ikke indstilles.	Programmet er startet; uret kan ikke indstilles efter programstart.	Vent til programmet er færdigt.
Teksten „Indstil ur“ bliver stående i displayfeltet, selv om tasten Menu trykkes ned.	Indstillingen er ændret fra time- til minutindstilling; begge udvalgpunkter har den samme tekst.	Se „Indstil ur“, side 22.
Klokkeslættet vises ikke.	Ur er ikke indstillet.	Se „Indstil ur“, side 22.
Sluttid kan ikke indstilles.	Ur er ikke indstillet. Programmet er startet; uret kan ikke indstilles efter programstart.	Se „Indstil ur“, side 22. Vælg den ønskede sluttid inden programstart og start, se side 19.
Centrifugeringshastighed kan ikke indstilles.	Centrifugering kører allerede; centrifugeringshastigheden kan ikke ændres under centrifugeringen. Programvælgeren står på Drain (Udpumpning); dette program centrifugerer ikke.	Vælg det ønskede centrifugeringshastighed, før centrifugeringen starter. Vælg evt. et andet program.
Børnesikring kan ikke indstilles.	Programmet er allerede startet.	Børnesikringen kan vælges i pausefunktionen.
Rester af vaskemiddel i vaskemiddelrummene.	Fugtigt eller sammenklumpet vaskemiddel.	Rengør sæbeskuffen og tør den af, se side 26. Benyt hættten til det flydende vaskemiddel til måling.
Vandet løber ikke ind eller vaskemidlet skylles ikke ind. I displayfeltet fremkommer „Vandhane lukket?“.	Vandhanen er ikke åben. Tilløbsslangen er knækket eller sidder i klemme. Sierne i vandtilløbet er tilstoppet. For lavt vandtryk.	Åben for vandhanen. Programmet fortsætter. Afhjælp fejlen. Rens sierne, se side 27. Afhjælp fejlen.
Vandet kan ikke ses, når maskinen vasker. Maskinen pumper ikke alt vandet ud. I displayfeltet fremkommer „Pumpe tilstoppet?“	Ingen fejl. Vandet befinder sig under det synlige område. Afløbsrøret og/eller afløbsslangen er tilstoppet.	Rens afløbsrøret og/eller afløbsslangen.
Vand løber ud under maskinen.	Tilløbsslangen er ikke skruet rigtigt fast. Afløbsslangen er utæt.	Spænd skruen fast. Erstat afløbsslangen.
Der kommer skum ud af sæbeskuffen.	Der er brugt for meget vaskemiddel.	Bland 1 spiseske skyllemiddel med ½ liter vand og kom det i rum II. Tilpas doseringen af vaskemidlet ved næste vask.

Fejl	Mulig årsag	Afhjælpning
Gentagen start af centrifugeringen.	Ingen fejl. Balancekontrollsystemet har registreret en ubalance og har fjernet denne ved gentagen start af centrifugeringen.	Kom altid store og små dele i vasketromlen.
Vasketøjet er ikke centrifugeret.	Store stykker tøj er rullet sammen og ikke fordelt rigtigt i tromlen. Af sikkerhedsmæssige grunde blev slutcentrifugeringen ved stor hastighed automatisk forhindret.	Kom altid store og små dele i vasketromlen.
Programtiden er forlænget.	Ingen fejl. Skumkontrollen har registreret for meget skum, og maskinen har derfor udført en ekstra skylning for at sikre skyllerresultatet.	Dosér mængden af vaskemiddel
Dårligt vaskeresultat.	Ingen fejl. Balancekontrollsystemet har registreret en ubalance og har fjernet denne ved gentagen start af centrifugeringen.	Kom altid store og små dele i vasketromlen.
	Tøjet var mere tilsmudset end sædvanligt.	Vælg et egnet program. eller anvend ekstrafunktionen „Intensiv vask“.
	For lav dosering af vaskemiddel.	Dosér vaskemidlet iht. producentens anvisninger.
Rester af vaskemidde på tøjet.	Nogle fosfatfrie vaskemidler indeholder vandopløselige rester, som kan fremkomme på tøjet som lyse pletter.	Børst tøjet, når det er tørt.
Grå rester på vasketøjet.	Tilsmudsning på grund af salve, fedt eller olie.	Forøg doseringen ved den næste vask. Vælg den maksimalt tilladelige temperatur for dette tøj.





















Visning af fejl

Tekst i displayfelt	Mulig årsag	Afhjælpning
„Vandhane lukket?“	Vandhanen er ikke åben.	Åben for vandhanen. Programmet fortsættes.
	Tilløbsslangen er knækket eller sidder i klemme.	Afhjælp fejlen.
	Sien i tilløbsslangen er tilstoppet.	Rengør sien, se fra side 27.
	For lavt vandtryk.	Afhjælp fejlen.
„Pumpe tilstoppet?“	Afløbsrøret og/eller afløbsslangen er tilstoppet.	Rens afløbsrøret og/eller afløbsslangen.
„Luge åben?“	Lugen er ikke lukket rigtigt.	Kontrollér om vasketøjet sidder i klemme. Luk døren,

Hvis det ikke er muligt at afhjælpe fejlen ved hjælp af ovenstående tabel, skal De gøre følgende: Afbryd maskinen, vent i 5 sekunder, tænd for maskinen igen, indstil programmet og start det.

Optræder fejlen igen, tilkaldes en servicetekniker, se side 33.

Forbrugs- værdier

Program	Ekstrafunktion	Påfyldning af tromle indtil	Forbrugsværdier **		
			Strøm	Vand	Varighed, ca. timer
Cottons+Linens   (Kulørt), 30 °C	Intensiv vask	9,0 kg	0,7 kWh	95 l	1:45
Cottons+Linens   (Kulørt), 40 °C	Intensiv vask	9,0 kg	1,2 kWh	95 l	2:00
Cottons+Linens   (Kulørt), 60 °C	Intensiv vask	9,0 kg	1,6 kWh	95 l	2:30
Cottons+Linens   (Kulørt), 60 °C  (Pletter)*	Intensiv vask	9,0 kg	1,7 kWh	69 l	2:30
Cottons+Linens   (Kulørt), 60 °C	–	8,0 kg	1,5 kWh	95 l	2:10
Cottons+Linens   (Kogevask), 90 °C	Intensiv vask	9,0 kg	3,2 kWh	110 l	3:40
Synthetics  (Strygelet), 30 °C	Intensiv vask	4,0 kg	0,3 kWh	70 l	1:20
Synthetics  (Strygelet), 40 °C	Intensiv vask	4,0 kg	0,5 kWh	70 l	1:20
Synthetics  (Strygelet), 60 °C	Intensiv vask	4,0 kg	0,7 kWh	70 l	1:50
   Mix , 30 °C	Intensiv vask	4,0 kg	0,2 kWh	50 l	1:00
Delicates (Finvask), 30 °C	Intensiv vask	3,0 kg	0,2 kWh	52 l	0:50
 Wool (Uld), 30 °C	–	2,5 kg	0,2 kWh	40 l	0:30

* Programindstilling med ekstrafunktionen "Intensiv vask" for kontrol hhv. i overensstemmelse med EN 60456 og IEC 60 456

** 9 kg påfyldningsmængde anbefales sammen med optionen "Intensiv vask".

** Afvigelse af forbrugsværdierne alt efter vandtryk, -hårdhed, -tilløbstemperatur, rumtemperatur, vasketøjsart, -mængde og -tilsmudsningsgrad, anvendt vaskemiddel, svingninger i netspændingen og valgte ekstra funktioner.

Alle værdier med forbehold for ændringer i henhold til den tekniske udvikling.

Kundeservice

Det er ikke nødvendigt at vedligeholde vaskemaskinen udover det, der allerede er angivet.

Det er ikke ved alle fejl, der er behov for en servicemontør. Ofte er der blot tale om en lille ting, der skal gøres. Før De henvender Dem til kundeservice, bør De derfor prøve, om De selv kan løse problemet (se fra side 29).

Det er ikke altid nødvendigt at tilkalde en servicemontør.

Tilkald service:
BSH Hvidevareservice A/S
Telegrafvej 6
2750 Ballerup
Telefon 44 89 88 10

Hvis De kontakter kundeservice, bør De altid oplyse maskinens produkt-(E-Nr.) og fabrikationsnummer (FD). Ved at oplyse modelnummer og fabrikationsnummer undgås unødigt kørsel. Dermed kan De spare tid og penge.

Disse oplysninger fremgår af typeskiltet på maskinen (se billedet) og det i fedt markerede felt på maskinskiltet, som er anbragt på vaskemaskinens bagside.



Opstilling, tilslutning transport

Sikkerhedsforskrifter

⚠ Fare for kvæstelser!

Vaskemaskinen er tung. Vær forsigtig når maskinen løftes.

Advarsel

Frosne slanger kan revne/briste. Vaskemaskinen må ikke opstilles på et sted, hvor der er fare for frost/eller ude idet frie.

Vaskemaskinen kan beskadiges. Den må ikke løftes ved at tage fat i fremspringende komponenter (f. eks. lugen).

Ud over de her anførte henvisninger kan særlige forskrifter fra det pågældende vandværk og elektricitets-selskab have gyldighed.

Få maskinen installeret af en autoriseret installatør, hvis De er i tvivl.

Transport (f.eks. under flytning)

Før vaskemaskinen transporteres, skal

- Luk for vandhanen.
- Afbryd maskinen.
- Afmonter slangerne til vandtilførsel og -afløb,
- Forberedelse og montering af transportsikringer

i Efter transport og korrekt opstilling samt tilslutning skal vaskemaskinen først køre på ekstraprogrammet **Drain**  (Udpumpning), inden det første vaskeprogram startes.

Forberedelse og montering af transportsikringer

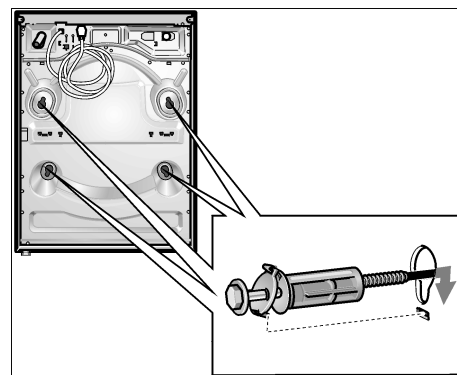

- Fjern afdækningerne.
- Forberedelse af transportsikringer:
Træk skruen så langt ud af kappen, at enden på skruen flugter med enden på kappen.
- Sæt transportsikringerne på plads og spænd skruerne fast. Næsen på skiven skal gribe ind i noten bag på huset.

Kort vejledning

Inden brug

⚠ Advarsel

Læs brugs- og opstillingsvejledningen igennem, før vaskemaskinen tages i brug første gang, og følg instruktionerne i anvisningen.

- Vælg sprog til visning i display.
- Indstil klokkeslættet.

Før tøjet lægges maskinen

1

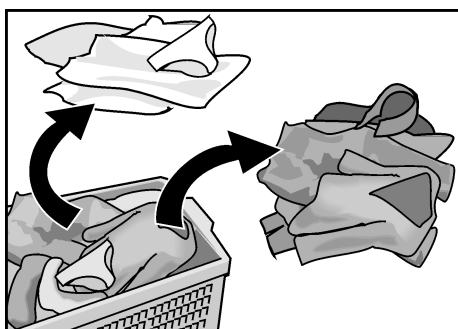

2

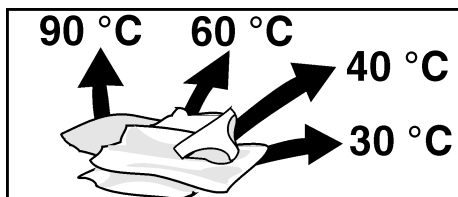

3

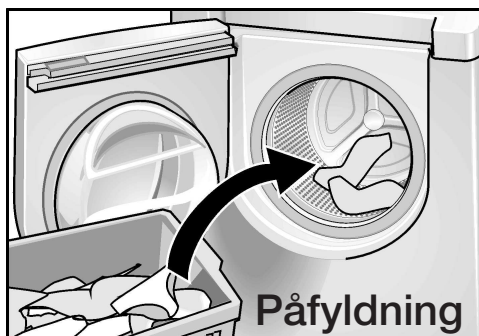

4

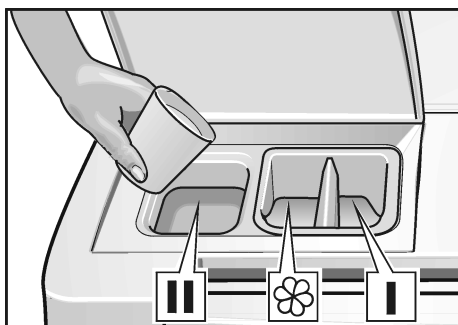

5



Indstil programmet og start det

6

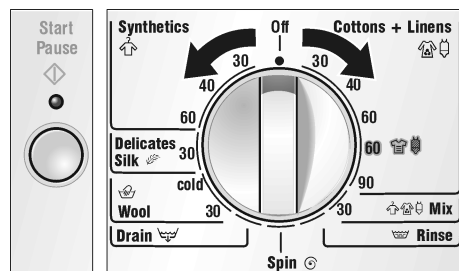

7

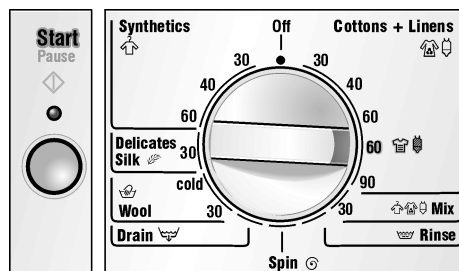

Vælg de ønskede indstillinger...

8

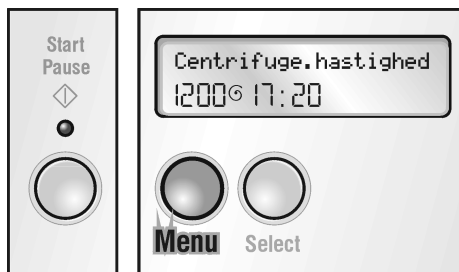

9

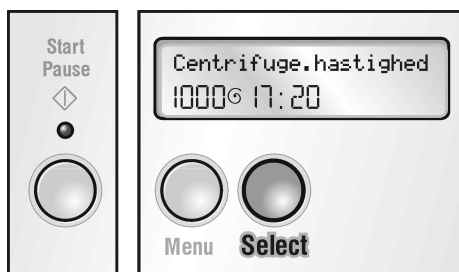

... og start

10

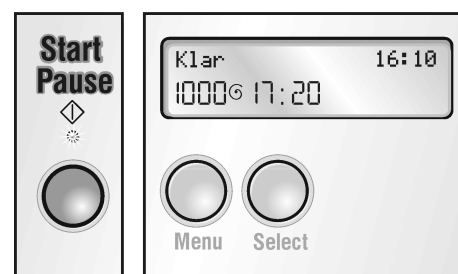

Når maskinen er færdig

11

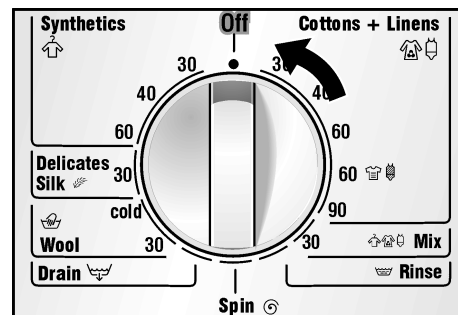

12

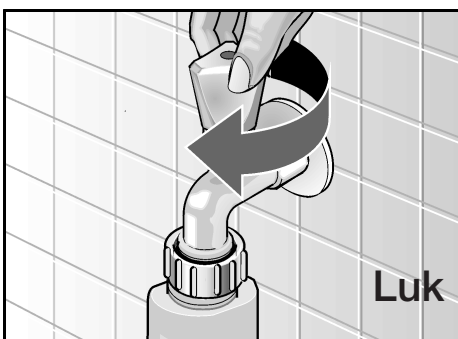

13





Programvalg – tabel Logixx 9

Læs og følg brugs-, vedligeholdelses- og opstillingsvejledningen inden vaskemaskinen benyttes!

BOSCH

Tøjart Se plejeetiketterne!	Program*	Temperatur i °C	Programvarighed (tilsmudsningsgrad) Tid i min.			Ekstra funktioner (ca.)* (+ / - tid i min.)				Maks. tøj-mængde:		
			Hurtig vask Til lidt tilsmudset tøj	Normal vask Normal tilsmudsning, maks. påfyldning	Intensiv vask Til meget snævset tøj	Rinse Plus (Ekstra skylning)	Prewash (Forvask) til tøj med pletter	Reduced Ironing (Strygefrít)	Uden slutcentrifugering (Centrifugerings-hastighed)			
Slidstærke tekstiler af bomuld eller linned 	Cottons+Linen (Køge) 90 °C	90		200							Maks. påfyldning 9 kg	
	Cottons+Linen (Kulørt) 60 °C	60	-15	130	+20	+30	+10	-6				
	Cottons+Linen (Kulørt) 40 °C	40		100								
	Cottons+Linen (Kulørt) 30 °C	30		85								
Strygelette tekstiler af bomuld, syntetisk eller blandingsvare 	Synthetics (Strygelet) 60 °C	60		90			+15				1/2 påfyldning 4 kg	
	Synthetics (Strygelet) 40 °C	40	-5	60	+20	+20						
	Synthetics (Strygelet) 30 °C	30		60								
	Mix 30 °C	30		40								
Tekstiler af bomuld, syntetisk eller blandingsvare 	Cottons+Linen (Kulørt) 60 °C	60	-15	130	+20	+30	+10	-6			Maks. påfyldning 9 kg	
	Delicates/Silk (Finvask/Silke)	30	-5	40	+10	+15						
Meget søde, strygelette tekstiler 	Wool (Uld) 30 °C	30	-5	30	-	-	+15	+5	-3		1/3 påfyldning 2,5 kg	
	Wool cold (Uld koldt)	koldt	-5	30	-	-	-	-	-3			

Ekstraprogrammer

Programvælger	Kommentarer/anvendelse	Programvarighed i min. (ca.)*
Rinse	Skyllning af ikke snævede tekstiler (også med blødgøringsmiddel). Sluttes med kortvarig centrifugering.	27
Spin	Centrifugering af tøj vasket i hånden. Vaskevandet pumpes ud inden centrifugering.	9
Drain	Udpumpning af skyllevandet efter et program „Uden slutcentrifuge“.	1

* Programvarigheden kan afvige fra de angivne værdier, hvilket afhænger af vandtryk og -kvalitet, tøjart og -mængde samt det anvendte vaskemiddel.