

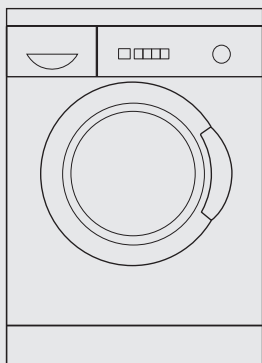

Tvättmaskin



sv Bruksanvisning och  
installationsanvisning



Household Appliances

Internet: <http://www.bosch-hausgeraete.de>

**BOSCH**

---

# Innehåll

---

## Bruksanvisning

Säkerhetsanvisningar .....	4
Manöverpanelen .....	5
Display .....	6
Före första tvättomgången .....	9
Förberedelser, sortera tvätten och lägga i den ..	10
Förberedelser .....	10
Sortera tvätten .....	10
Och hur smutsig den är .....	11
Lägga i tvätten .....	12
Tvättmedel och andra medel .....	13
Ta rätt mängd tvättmedel .....	13
Så fyller du på tvättmedel och andra medel ..	13
Program och funktioner .....	14
Programvred .....	14
Tangenter för tillval .....	16
Demoprogram .....	17
Tvätta med basinställningarna .....	17
Tvätta med personliga inställningar .....	19
Snabböversikt .....	19
Centrifugeringsvarvtal .....	20
Starttid .....	21
Barnspärr .....	23
Under tvättningen .....	24
Ändra program .....	24
Avbryta programmet .....	24
När tvätten är färdig .....	25
Ta ut tvätten .....	26
Blötläggning, stärkelse och färgning .....	27
Blötläggning .....	27
Stärkelse .....	27
Rengöring och skötsel .....	28
Hölje, manöverpanel och anslutningar .....	28
Tvättrumma .....	28

Avkalkning . . . . .	28
Tvättmedelsfack . . . . .	29
Avloppspumpen . . . . .	30
Silarna i vattenanslutningen . . . . .	31
Hjälp vid småfel . . . . .	32
Felmeddelanden . . . . .	32
Förbrukningsvärden . . . . .	37
Service . . . . .	38
Placering, anslutning och transport . . . . .	39
Säkerhetsanvisningar . . . . .	39
Medföljer tvättmaskinen . . . . .	40
Mått . . . . .	41
Placering . . . . .	41
Så tar du bort transportsäkringarna . . . . .	42
Innan transportsäkringarna tas bort . . . . .	42
Så tar du bort transportsäkringarna . . . . .	42
Spara transportsäkringarna . . . . .	43
Vattenslangar och elkabel . . . . .	44
Vattenanslutning . . . . .	45
Justera så att tvättmaskinen står vågrätt . . . . .	46
Elektrisk anslutning . . . . .	47
Transport, t.ex. vid flytt . . . . .	48
Sökord . . . . .	49
Programöversikt . . . . .	51
Snabböversikt . . . . .	52

---

## Installations- anvisning

---

## Bihang

Denna bruks- och monteringsanvisning beskriver flera modeller. Skillnaderna markeras i texten.

Läs denna bruks- och installationsanvisning och all övrig information som följer med tvättmaskinen och följ råd och anvisningar i dem.

Spara all information för senare bruk eller till den som ev. övertar tvättmaskinen efter dig.

---

# Säkerhetsanvisningar

Denna tvättmaskin är avsedd

- att användas i ett hushåll,
- för tvättning av textilier som tål maskintvätt,
- att anslutas till kallt dricksvatten och användas med vanliga tvättmedel som finns att köpa i affärer och som är avsedda för tvättmaskiner.

## Säkerhetsanvisningar

Låt inte barn leka i närheten av tvättmaskinen utan att någon har uppsikt över dem.

Håll husdjur borta från tvättmaskinen.

Stick inte in kontakten i vägguttaget/dra inte ut den med fuktiga händer.

Dra alltid i själva stickkontakten och inte i sladden när du ska dra ut sladden ur vägguttaget.

Ta inte på luckan med händerna när du tvättar i hög temperatur.

Vorsicht beim Abpumpen von heißer Waschlauge.

Stå inte på tvättmaskinen.

Luta dig inte mot luckan när den är öppen.

### **⚠ Kvävningsrisk!**

Låt inte barn leka med förpackningen eller delar av den. Vikkartonger och folie innebär risk för kvävning.

### **⚠ Livsfara!**

Uttjänta produkter ska göras oanvändbara. Dra ut stickkontakten ur vägguttaget, kapa sladden och släng genast sladd och kontakt.

Förstör låset till luckan. Förstör låset till luckan så att barn inte kan stänga in sig i maskinen.

# Manöverpanelen

## Tangent

För att starta tvättningen (du måste ha ställt in ett program).

## Programvred

För att sätta på och av maskinen och för att välja program.

Vredet kan vridas åt båda hållen.

Programvredet går inte runt under programmet; programförloppet styrs på elektronisk väg.

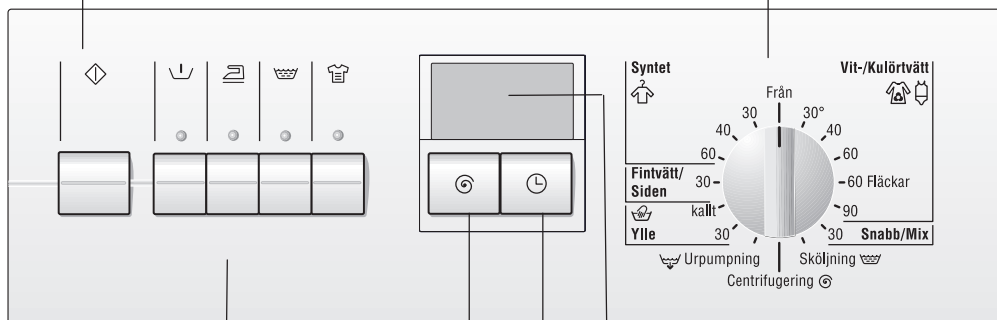

## Tangenter för olika tillval

(när så önskas, tillkommer utöver själva programmet)

: Med förtvätt

: Varsam centrifugering

: extra sköljningsomgång

: Intensivtvätt

Det går bra att kombinera de olika tillvalen.

Lampan ovanför resp. tangent lyser när du tryckt på en tangent.

Ta bort tillvalet genom att trycka en gång till på tangenten. Lampan ska slockna.

## Display

Visar de inställningar du valt eller vill ändra (t.ex. centrifugeringsvarvtal, starttid, barnspärr, rekommenderad tvättmängd) samt programförlopp.

## Tangent

För att ställa centrifugeringsvarvtal eller välja bort slutcentrifugering.

## Tangent

För att välja starttid (dvs. senarelägga programstarten).

# Display

## Programinformation



Symboler i displayen		Information
	Förtvätt	tänds när förtvätt valts
	Tvättning	tänds inte när tillvalsprogrammen Sköljning, Centrifugering eller Urpumpning valts
	Sköljning	tänds inte när tillvalsprogrammen Centrifugering eller Urpumpning valts
	Centrifugering/ Urpumpning	tänds inte när maskinen kör ett program med inställningen "----" (dvs. utan slutcentrifugering)
	Mätare	visar hur långt maskinen kommit i programmet
	Överdoserig	tänds när du hållt i för mycket tvättmedel
	Barnspärr	tänds när förtvätt valts
	6,0 kg* rekommenderad tvättmängd	tänds inte när tillvalsprogrammen Sköljning, Centrifugering eller Urpumpning valts
	1400* Centrifugeringsvarvtal resp.	maximalt centrifugeringsvarvtal för programmet resp. valt
	----* utan slutcentrifugering	centrifugeringsvarvtal
	1:17* Programlängd	beräknad programlängd
	<b>ytterligare symboler som kan visas här:</b>	
	1'h* Starttid	vald senarelagd starttid
	-0-	Programslut resp.
	---	Programslut utan centrifugering eller
	F02* Felmeddelanden	se sidan 32

\*exempel

## Programinformation

Den översta raden med symboler och mätaren därunder visar var i ett program tvättmaskinen befinner sig. Mätaren har en ram runt om och består av ett antal segment.

När du valt ett program visas symbolerna för de enskilda programavsnitten.

Ramen runt mätaren blinkar för att tala om att du ska starta programmet.

Efter programstart är mätaren nästan helt tom, men under programmets gång fylls den allt eftersom från vänster till höger.



Symbolerna överst visar vilka programavsnitt som är kvar och slocknar allt eftersom respektive programavsnitt körts.

När programmet är slut har alla symboler slocknat och mätaren är helt fylld.

## Överdosering

Det automatiska säkerhetssystemet registrerar för mycket skum i tvättmaskinen som orsakas av tvättmedel som skummar mycket eller som överdoserats. Vid programslut visas då symbolen  i displayen. Ta då mindre mängd tvättmedel nästa gång du tvättar liknande textilier (lika smutsiga och lika stor mängd).

För stor mängd tvättmedel kan leda till mycket stor skumbildning och ha negativ inverkan på tvätt- och sköljresultaten. Tvättmaskinen sköljer automatiskt en extra gång.

 Symbolen  slocknar först när tvättmaskinen stängs av efter programslut eller när du ändrar program.

## Barnspärr

Påslagen barnspärr gör att det inte går att ändra valt program under programmets gång.

## rekommenderad tvättmängd

Rekommenderad tvättmängd visas beroende på valt program och tillval du gjort.

## Centrifugeringsvarvtal

Maximalt centrifugeringsvarvtal visas beroende på valt program och tillval du gjort. Det centrifugeringsvarvtal kan sänkas, se sidan 20.

## Programlängd

Sedan du valt program visas beräknad programlängd (dvs. den tid det tar tills programmet beräknas vara slut).

Programlängden visas i timmar och minuter, t.ex.

1:17 – 1 timme och 17 minuter

0:35 – 35 minuter.

När programmet startats blinkar kolontecken : mellan timmar och minuter och programlängden räknas med minut för minut.



När programmet är klart står det **-0-** i teckenrutan.

**i** Under programmets gång kan programlängden förlängas eller förkortas pga. orsakerna nedan.

**Tvättiden förkortas** när:

- tvättmängden är liten,
- förkortade uppvärmningstider, t.ex. när vattnet är mycket varmt.

**Tvättiden förlängs** när:

- maskinen måste lägga till en extra sköljomgång därför att det finns för mycket skum i tvätten (pga att för mycket tvättmedel har använts),
- maskinen måste centrifugera flera gånger därför att tvätten har fördelats dåligt inuti trumman,
- uppvärmningstiderna förlängs, t.ex. om vattnet är mycket kallt,
- vattentrycket är lågt,
- tillval du gör efter programstart, t.ex.  och/eller ,
- tvätt som suger åt sig mycket vatten och därför gör att det tar längre tid för vattnet att värmas upp.

## Starttid

Starttiden kan senareläggas, se sidan 21.



---

# Före första tvättomgången

## Obs!

Tvättmaskinen måste ha placerats och anslutits på fackmannamässigt sätt, se sidan 39 och framåt.

**i** Innan tvättmaskinen lämnade fabriken testades den. Därför bör du tvätta första gången **utan** tvätt i maskinen för att avlägsna eventuella vattenrester efter kontrollen.

- Öppna vattenkranen/vattentillförseln.
- Dra ut tvättmedelsfacket till stoppet.
- Fyll på ca. 1 liter vatten i fack **II**.
- Fyll sedan på ett halvt mått tvättmedel i fack **II**.

**i** Använd inte tvättmedel för fintvätt eller ylle (eftersom de skummar för mycket).

- Skjut in tvättmedelsfacket.
- Stäng luckan efteråt.
- Vrid programvredet till läge **Vittvätt 90 °C**.
- Tryck på .  
Programmet startar.

Programmet är slut när alla symboler överst i displayen slocknat, mätaren är helt fylld och programlängden anges som **-0-**:

- Vrid programvredet till läge **Från**.

# Förberedelser, sortera tvätten och lägga i den

## Förberedelser

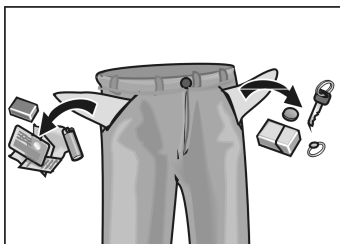

### Obs!

Se till att inga metallföremål (som mynt, gem, säkerhetsnålar, spikar eller liknande) finns kvar i tvätten eftersom de kan skada både textilier och delar av tvättmaskinen (t.ex. tvättrumman).

- Töm alla fickor.
- Borsta bort sand från fickor och byxuppslag.
- Dra igen blytlås. Knäpp igen påslakan.
- Ta bort gardinkrokar eller lägg gardinerna i en påse.
- Följande bör du lägga i en nätpåse eller ett örngott:
  - ömtålig tvätt, t.ex. strumpbyxor, gardiner,
  - små plagg, t.ex. sockor och näsdukar,
  - Om du vill tvätta bygelbehåar i tvättmaskinen måste byglarna tas ut före tvätt. En bygelbehå kan skära sönder gummibälgen eller fastna i maskinen.
- Långbyxor, stickade plagg och virkade textilier som trikåplagg, T-tröjor och träningströjor bör vändas med insidan utåt.

## Sortera tvätten

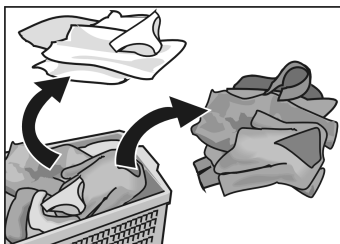

### Obs!

Tvätt kan färga av sig. Tvätta därför inte nya kulörta textilier tillsammans med annan tvätt.

Vita plagg kan bli gråa. Skilj därför vita plagg från kulörta.

- i** Beakta tillverkarens skötselansvisningar (se även programöversikten)!

## Och hur smutsig den är

### **som lätt smutsad**

Varken smuts eller fläckar syns. Eventuellt kan kläderna lukta av kroppsodör.

### **som normalt smutsad**

Räknas tvätt som är synbart smutsig och/eller med några lätta fläckar.

### **som starkt smutsad**

Räknas tvätt där smutsen och/eller fläckar syns, t.ex. yrkeskläder t.ex. mekanikers, bagares.

### **typiska fläckar**

- Hudfett, matolja, matfett, sås, mineralolja, vax (innehåller fetter/oljor).
- Te, kaffe, rödvin, frukt, grönsaker (kan blekas bort).
- Blod, ägg, mjölk, stärkelse (innehåller äggvita/kolhydrater).
- Sot, jord, sand (pigment), tenniskläder med fläckar av kieselrött.

### **Fläckborttagning**

Intorkade fläckar kan vara mycket besvärliga att få bort.

Därför bör fläckar tas bort eller åtminstone behandlas så snabbt som möjligt, helst innan de torkat. Sedan de väl torkat är det mycket svårare att få bort dem, ibland kan de då inte alls avlägsnas.

Fläckar som ännu inte hunnit torka: Prova först med lite tvål och vatten.

Gnugga inte utan klappa försiktigt. Tvätta därefter plagget i passande tvättprogram.

## Lägga i tvätten

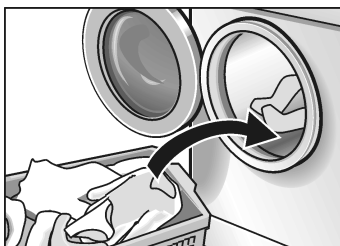

### ⚠ Explosionsrisk!

Tvätt som förbehandlats med lösningshaltiga rengöringsmedel, t.ex. fläckborttagningsmedel och tvättbensin, kan leda till explosion sedan de stoppas in i maskinen. Skölj därför först grundligt sådan tvätt för hand.

### Obs!

Främmande föremål inne i tvättrumman kan förorsaka skador på tvätten. Kontrollera därför att trumman är tom innan du lägger i tvätten.

- Öppna luckan.
- Skaka ut plaggen och lägg dem löst i trumman. Blanda helst stora. Och små plagg eftersom centrifugeringsresultatet då blir bättre.
- i** Lagg inte i mera tvätt än som rekommenderas (se även programöversikten). Överfylld maskin försämrar tvättresultatet och gör att tvätten skrynklas.
- Stäng luckan. Kontrollera att inga plagg fastnat mellan luckan och gummimanschetten.

# Tvättmedel och andra medel

## Ta rätt mängd tvättmedel

### ⚠ Risk för förgiftning!

Förvara alltid tvättmedel och tvättmedelstillsatser så att barn inte kan nå dem.

Mängden tvättmedel beror på

- vattnets hårdhetsgrad. Kontakta ditt lokala vattenverk för information.
- tvättmängden.
- hur hårt smutsad tvätten är.
- tillverkarens doseringsanvisningar för resp. tvättmedel.

Flytande tvättmedel hälls i det doseringshjälpmedel som följer med tvättmedlet.

### För liten mängd tvättmedel:

Kan leda till att tvätten inte blir ren eller med tiden grå och hård. Små gråbruna fläckar kan bildas på tvätten. Och värmeelementen kan kalkas igen.

### För stor mängd tvättmedel:

Miljön belastas. Under tvättning kan skumbildningen bli för kraftig vilket gör att tvätten inte kan flyttas runt inne i tvättrumman som den borde. Detta kan leda till att tvätt- och sköljresultaten blir dåliga.

## Så fyller du på tvättmedel och andra medel

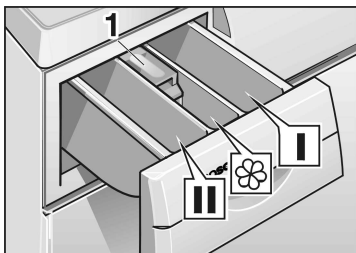

### Fack I

Tvättmedel för förtvätt och stärkelsemedel.

### Fack II

Tvättmedel för huvudtvätt, avhärdningsmedel, blötlägningsmedel, blekmedel och fläckmedel.

### Fack ☼

Mjuk-/sköljmedel (fyll på max till undre kanten på fack 1).

**i** Koncentrerade och tjockflytande mjuk-/sköljmedel måste först röras ut i lite vatten (detta för att förhindra stopp i den sughävert som finns i tvättmedelsfacket).

---

# Program och funktioner

---

## Programvred

Välj bland följande program – se även den programöversikten.

I programmen **Vit-/Kulörtvätt** centrifugeras textilierna med maximalt centrifugeringsvarvtal.

I programmen **Syntet**, **Snabb + Mix**, **Fintvätt/Siden** och **Ylle** centrifugeras med lägre varvtal – detta för att tvätten ska behandlas varsammare.

**i** Programmen har optimerats för att passa till lätt smutsad tvätt. Ta mindre tvättmängd om tvätten är kraftigt nedsmutsad eller tryck på tangenten .

## Basprogram

### **Kulörtvätt 30, 40, 60 °C**

För slitstarka textilier, t.ex. av bomull och linne.

### **Kulörtvätt 60 °C Fläckar**

För smutsade textilier med fläckar, t.ex. av bomull och linne.

Ett program som spar energi och vatten. I och med att tvättiden förlängs i detta program för 60 °C blir tvätten lika ren som i programmet för 90 °C men energi- och vattenförbrukningen blir mycket lägre.

### **Vitvätt 90 °C**

Ett program med energiintensiv bearbetning av tvätten avsett för vittvätt av bomull och linne som tål att kokas.

För att skydda avloppsledningarna blandas det heta tvättvattnet med ca. 7 liter kallt vatten innan det pumpas ut ur tvättmaskinen.

### **Syntet 30, 40, 60 °C**

För strykfria textilier, t.ex. av bomull, linne, syntetmaterial och blandmaterial.

**i** Även lämpligt som **Snabbprogram**.

### **Snabb + Mix 30 °C**

Ett program som optimerats i tid för att passa till lätt smutsade textilier av bomull och strykfria textilier. Olika typer av textilier kan tvättas tillsammans. Även lämpligt när du vill tvätta plagg innan de används för första gången.

- i** Skilj därför vita plagg från kulörta. Tvätta därför inte nya kulörta textilier tillsammans med annan tvätt.

Kort tvättid.

### **Fintvätt/Siden 30 °C**

För ömtåliga, tvättbara textilier, t.ex. av siden, satin, syntetmaterial och blandmaterial (t.ex. gardiner).

Du kan använda fintvättprogrammet 30 °C till sidenplagg som kan tvättas för hand eller i maskin.

- i** Vi rekommenderar att sidenplagg inte tvättas tillsammans med textilier med strävare yta.

Ingen centrifugering mellan sköljningarna.

### **Ylle kallt, 30 °C**

För textilier av ylle och ullblandning som kan tvättas för hand eller i maskin, t.ex. av kaschmir, mohair och angora.

Även lämpligt för siden som tvättas för hand.

### **Sköljning**

Sköljning med efterföljande centrifugering avsett att skölja handtvätt eller vid stärkelsemedel.

Tryck på tangenten  så sköljer maskinen en extra gång.

Reducerat centrifugeringsvarvtal.

### **Centrifugering**

Centrifugering efter ett program med inställningen "----" (dvs. utan slutcentrifugering) eller när du vill centrifugera handtvätt och själv ställa in varvtal. Tvättvatten resp. sköljvatten pumpas ut före centrifugeringen.

Reducerat centrifugeringsvarvtal.

### **Urpumpning**

Pumpar på ett skonsamt sätt för ömtålig tvätt ur det sköljvatten som finns efter ett program med inställningen "----" (dvs. utan slutcentrifugering).

## **Tillval**

## Tangenter för tillval



För kraftigt smutsade slitstarka textilier, t.ex. av bomull eller linne.

Tvätttemperaturen i förtvätten är 30 °C.

I ylleprogrammet går det inte att välja till förtvätt.

**i** Om förtvätten avbryts pumpas tvättvattnet ut och programmet fortsätter med huvudtvätt.



Skonsam slutcentrifugering med reducerat centrifugeringsvarvtal med efterföljande skrynkeltskydd. Efter centrifugeringen ligger tvätten luftig och lös inne i tvättrumman och skrynklas mindre.



Maskinen lägger till en extra sköljomgång.

Programlängden förlängs i motsvarande grad.

Rekommenderas:

i områden med mycket mjukt vatten.



Tvättiden förlängs för intensivare tvättning av kraftigt smutsad tvätt resp. 6 kg vit-/kulörtvätt.

Tryck på tangenter vid följande kombinationer av tvättmängd och nedsmutsningsgrad:

Tvättmängden	Ställ in detta program och tryck på tangenter	Så smutsig är tvätten
6 kg	Kulörtvätt 30, 40, 60 °C	lätt till normalt smutsad
	Kulörtvätt 60 °C Fläckar	som normalt smutsad
	Vittvätt 90 °C	som normalt smutsad
max 5 kg	Kulörtvätt 30, 40, 60 °C	normalt till kraftigt smutsad
	Kulörtvätt 60 °C Fläckar	normalt till kraftigt smutsad med fläckar
max 3 kg	Syntet 30, 40, 60 °C	normalt till kraftigt smutsad
	Snabb/Mix 30 °C	
max 2 kg	Fintvätt/Siden 30 °C	normalt till kraftigt smutsad
	Ylle kallt, 30 °C	

Se ytterligare information i den programöversikten.



## Demoprogram

För demonstrationsändamål finns ett demoprogram som visar programförloppet i programmet **Kulörtvätt 60 °C** med ändrade inställningar.

- ❑ Starta demoprogrammet genom att hålla tangenten  intryckt och samtidigt vrida programvredet till programmet **Kulörtvätt 60 °C**.

Demoslingan startar.

- ❑ Avsluta programmet genom att vrida programvredet till läge **Från**.

## Tvätta med basinställningarna

De förbestämda basinställningarna är optimalt anpassade till respektive program.

Gör så här när du vill tvätta utan att göra några ändringar av dessa basinställningar:

- ❑ Öppna vattenkranen/vattentillförseln.



Exempel för programmet **Syntet 40 °C**:

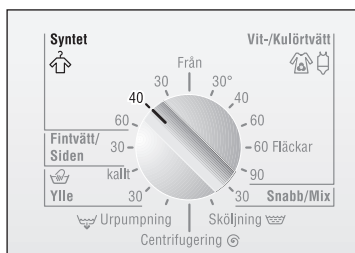

- ❑ Vrid programvredet till önskat program (se även den programöversikten).
- ❑ Tryck därefter in en eller flera tillvalstangenter om så önskas. Kontrollampen i resp. tangent lyser när du gjort tillvalet.

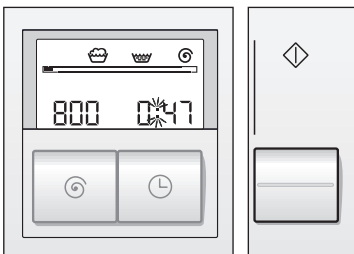
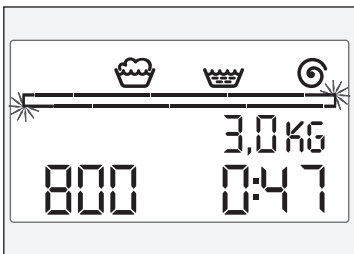

**i** I displayen blinkar ramen runt mätaren och följande visas för det program du ställt in:

- symbolerna för de olika programavsnitten,
- rekommenderad tvättmängd,
- maximalt centrifugeringsvarvtal,
- programlängd.

Lägg i tvätten och stäng luckan.

Lägg inte i mera tvätt än som rekommenderas.

Tryck på .

Programmet startar.

**i** I displayen visas den nästan helt tomma mätaren.

Den rekommenderade tvättmängden slocknar.

Under programmets gång:

- räknas programlängden ner,
- mätaren fylls allt eftersom,
- symbolerna för de programavsnitt som är avklarade slocknar.

Hur du tvättar med individuella inställningar beskrivs i det följande.

# Tvätta med personliga inställningar

Det går bra att ändra inställningarna så att de passar dina personliga behov.  
Här nedan finns en snabböversikt över de inställningar som går att ändra.  
På följande sidor beskrivs steg för steg hur ändringar görs.

## Snabböversikt

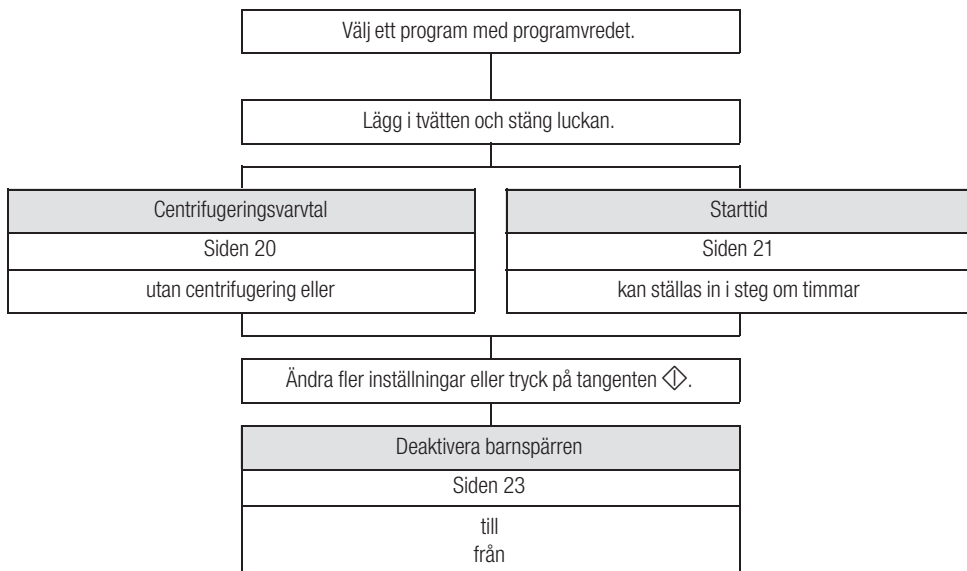

## Centrifugeringsvarvtal

Det centrifugeringsvarvtal som visas i teckenrutan kan sänkas.

Det maximala centrifugeringsvarvtal som visas i teckenrutan beror på vilket program som ställts in.

- Vrid programvredet till önskat program.
- Tryck därefter in en eller flera tillvalstangenter om så önskas.

Exempel för programmet  
**Syntet 40 °C:**

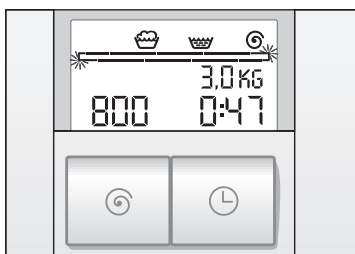

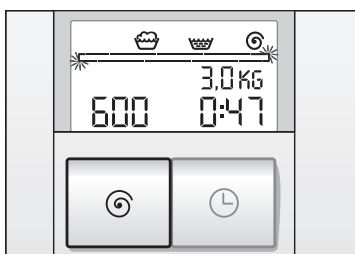

- I displayen visas symbolen:
  - programinformation,
  - rekommenderad tvättmängd,
  - maximalt centrifugeringsvarvtal, t.ex. **800**,
  - programlängd.
- Lägg i tvätten och stäng luckan.



- Tryck upprepade gånger på tangenten  tills önskat centrifugeringsvarvtal, t.ex. **600**, eller "----" (dvs. utan slutcentrifugering) visas i displayen.
- Om du ställt in "----" (dvs. utan slutcentrifugering) blir tvätten liggande i sista sköljvattnet. Innan tvätten kan tas ut måste vattnet pumpas ut, ställ då in **Urpumpning**, eller maskinen få centrifugera, **Centrifugering**.

Nu kan du antingen göra ytterligare ändringar eller

- Tryck på .  
Programmet startar.
- Du kan när som helst ändra centrifugeringsvarvtalet; tryck då upprepade gånger på tangenten  tills du ser det varvtal du önskar.  
Du kan ändra inställningen "----" (dvs. utan slutcentrifugering) ända fram till dess att programavsnittet Sköljning startar.

## Starttid

Innan du startar ett program kan du bestämma hur många timmar starten ska senareläggas.

- Vrid programvredet till önskat program.
- Tryck därefter in en eller flera tillvalstangenter om så önskas.

Exempel för programmet  
**Syntet 40 °C:**

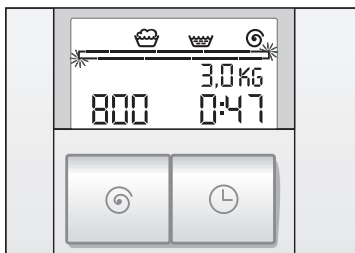

- I displayen visas symbolen:
  - programinformation,
  - rekommenderad tvättmängd,
  - maximalt centrifugeringsvarvtal,
  - programlängd, **0:47** (47 minuter).

- Lägg i tvätten och stäng luckan.

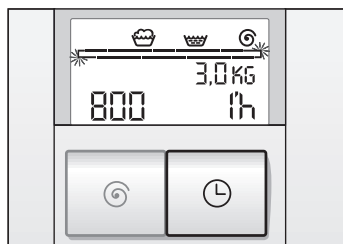

- Tryck på tangenten . I teckenrutan står det nu **1'h** (h=timme).

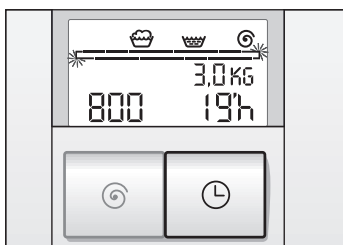

- Tryck på tangenten  upprepade gånger tills önskat antal timmar visas i teckenrutan.

- Starttiden kan ställas i steg om timmar. Starttiden kan senareläggas maximalt **19'h**. Om du ställt in så att starttiden senareläggs med **19'h** kommer du till inställningen för programlängd genom att trycka upprepade gånger på tangenten .

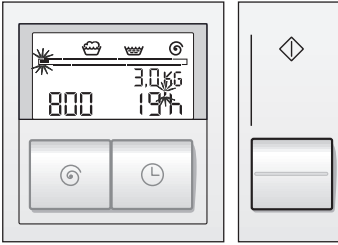

Nu kan du antingen göra ytterligare ändringar eller

- Tryck på .  
Programmet startar.

Tiden för den senarelagda starten börjar räknas ned genast efter programstart. Detta markeras genom att det första segmentet i mätaren blinkar och kommatecknet ' ' upptill mellan siffra och **h** också blinkar.

- Starttiden räknas ned timvis.  
När starttiden är ute startar programmet automatiskt och programlängden visas.
- Det går bra att ändra starttiden eller genast starta programmet. Gör då så här:
  - Vrid programvredet till annat valfritt program
  - Vrid tillbaka programvredet till det program du ursprungligen ställde in. Eventuellt måste enstaka eller alla övriga inställningar göras på nytt. Ställ vid behov in starttiden på nytt.
  - Tryck på .Programmet startar.
- Om du vrider på programvredet och alltså ändrar programförloppet eller om programmet avbryts så avbryts även den i förväg senarelagda starttiden. I displayen visas programlängden för det nya program du valt. Starttiden måste på nytt ställas in (se i samband med detta även avsnittet **Ändra program** på sidan 24 och **Avbryta program** på sidan 24).
- Det går bra att fylla på med mera tvätt när du ställt in senarelagd start. Stäng luckan efteråt.

# Barnspärr

Du kan ställa in tvättmaskinen så att det inte av misstag går att ändra de funktioner som ställts in.

När barnspärren är i funktion:

- går det inte att göra några ändringar under ett programs förlopp,
- blinkar symbolen  $\rightarrow$  om en programinställning av misstag ändras,
- fortsätter ett program på det ställe där det blev avbrutet om någon råkar stänga av och sätta på maskinen,
- går det bra att fylla på med mera tvätt medan starttiden räknas ned.

## Sätta dit barnspärr

- Vrid programvredet till önskat program och gör eventuella tillval.
- Lägg i tvätten och stäng luckan.
- Tryck på  $\diamond$ .  
Programmet startar.
- Släpp tangenten  $\diamond$ .

Exempel för programmet  
**Syntet 40 °C:**

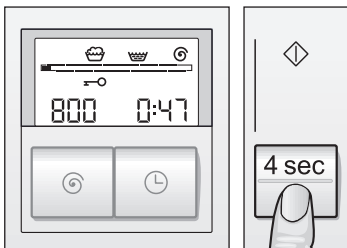

## Deaktivera barnspärren

- Håll tangenten  $\diamond$  intryckt (ca. 4 sekunder) tills symbolen  $\rightarrow$  visas i displayen.  
Släpp tangenten  $\diamond$ . Nu är barnspärren påslagen och symbolen lyser ständigt.

Barnspärren måste tas bort innan du gör programändringar eller avslutar program med inställningen "----" (dvs. utan slutcentrifugering).

- Håll tangenten Start intryckt (ca. 4 sekunder) tills symbolen  $\rightarrow$  slocknar.
- Barnspärren förblir påslagen även vid strömavbrott.

---

# Under tvättningen

---

## Ändra program

Gör så här om du av misstag ställt in felaktigt program:

- Om barnspärren är aktiverad måste den tillfälligtvis deaktiveras, se sidan 23.
- Vrid sedan programvredet till det nya programmet. Om du väljer till förtvätt i efterhand måste programvredet vridas till läge **Från** och programmet ställas in på nytt.
- Ändra vid behov ytterligare inställningar, se sidan 19 och framåt.
- Tryck på . Programmet startar.
- i** Det nya program du ställt in börjar med det programavsnitt där det tidigare blev avbrutet fast med de nya inställningarna.
- Slå vid behov åter på barnspärren (se sidan 23).

Gör så här om du vill avsluta ett program i förväg för att ta ut tvätten:

- Ta bort barnspärren om den är påslagen, se sidan 23.
- Vrid programvredet till läge **Urpumpning**, **Centrifugering** eller **Sköljning**.  
Ställ vid behov in centrifugeringsvarvtal (inte läge "---" (dvs. utan slutcentrifugering)).
- i** Om ett program avbryts och vattnets temperatur är hög, ställ då in läge **Sköljning** för att låta tvätten svalna.
- Tryck på .
- Slå åter på barnspärren om så önskas.
- Vänta tills programmet är färdigt.
- Ta vid behov bort barnspärren.
- Vrid programvredet till läge **Från**.
- Öppna luckan.
- Ta ut tvätten.
- i** Om ett program avbrutits när vattnets temperatur är hög kan det hända att luckan förblir låst tills tvättmaskinen svalnat.

---

## Avbryta programmet



# När tvätten är färdig

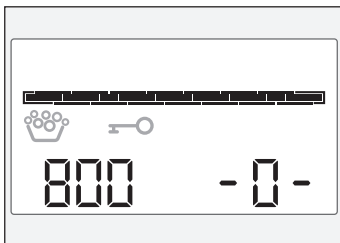

## **i** Display:

- alla symboler överst i displayen har slocknat och mätaren är helt fylld,
- programlängden anges som **-0-**,
- om barnspärren är påslagen lyser symbolen  $\rightarrow\infty$ ,
- om tvättmaskinen registrerat kraftig skumbildning under tvättningen lyser symbolen

Ta vid behov bort barnspärren.

Vrid programvredet till läge **Från**.

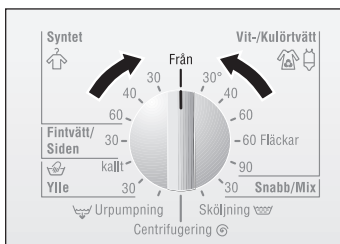

Du har ställt in läge ---  
(dvs. utan  
slutcentrifugering)

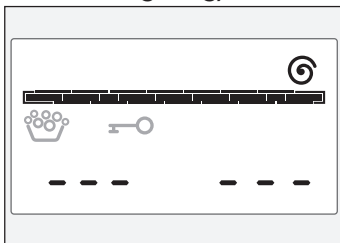

eller

## **i** Display:

- upptill i displayen visas symbolen och mätaren är helt fylld,
- programlängden anges som "----".
- om barnspärren är påslagen lyser symbolen  $\rightarrow\infty$ ,
- om tvättmaskinen registrerat kraftig skumbildning under tvättningen lyser symbolen

Ta vid behov bort barnspärren.

Ställ in tillvalet **Urpumpning** eller **Centrifugering**.

Tryck på

Slå åter på barnspärren om så önskas, se sidan 23.

När tillvalsprogrammet är färdigt:

- Slå åter på barnspärren om så önskas.
- Vrid programvredet till läge **Från**.
- Stäng vattenkranen/vattentillförseln till maskinen.



## Ta ut tvätten

- Öppna luckan.

Om inte luckan går att öppna:

Vänta 2 minuter (tills säkerhetsfunktionen inte längre är aktiv)

eller

om det fortfarande finns vatten i tvättmaskinen och du ställt in "----" (dvs. utan slutcentrifugering).

Ställ då in programmet **Urpumpning** eller **Centrifugering** och tryck på tangenten .

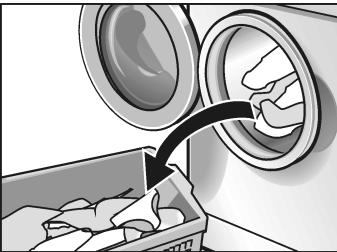

- Ta ut tvätten.

### Obs!

Avlägsna eventuella främmande föremål (t.ex. mynt, gem) ur trumman och gummitätningen – annars finns – **risk för rost!**

- Låt luckan och tvättmedelsfacket stå öppna så att tvättmaskinen får torka på insidan.

---

# Blötläggning, stärkelse och färgning

---

## Blötläggning

### Obs!

Ska maskinen inte användas för färgning/avfärgning.

- Tvätt som blötläggs ska ha likartade färger.
- Fyll på blötlägningsmedel i fack **II**. Följ doseringsanvisningarna på förpackningen.
- Vrid programvredet till läge **Kulörtvätt 30 °C**.
- Tryck på . Programmet startar.
- Efter ca. 10 minuter vrider du programvredet till läge **Från**. Tvätten ligger nu i vattnet.
- När tvätten legat i blöt så lång tid du önskar ställer du in ett program och startar det.

 Använd bara lite tvättmedel till huvudtvätten.

Tvätten får inte ha behandlats med mjuk-/sköljmedel.

- Lägg i tvätten.
- Mät upp stärkelsemedel för ca. 15 liter vatten. Stärkelsemedel i pulverform löses först upp enligt anvisningarna på förpackningen.
- Vrid programvredet till läge **Sköljning**.
- Ställ in centrifugeringsvarvtal; det går även bra att ställa in "----" (dvs. utan slutcentrifugering).

Tryck på .

Så snart vattnet börjar rinna in i maskinen:

- Dra ut tvättmedelsfacket ett litet stycke och
- håll stärkelselösningen i fack **I**.
- Skjut därefter in tvättmedelsfacket.

Om du ställt "----" måste du efteråt ställa in programmet **Urpumpning**.

---

## Stärkelse

---

# Rengöring och skötsel

## ⚠ Risk för stötar!

Dra alltid först ut stickkontakten ur vägguttaget eller slå ifrån huvudströmbrytaren.

Duscha aldrig tvättmaskinen med vatten.

## ⚠ Explosionsrisk!

Använd aldrig lösningsmedel för rengöring.

Vid behov:

- Rengör med mildt rengöringsmedel utan slipande effekt.
- Torka torrt med mjuk trasa.

---

## Hölje, manöverpanel och anslutningar

---

## Tvätttrumma

Om det blivit rostfläckar efter kvarblivna metallföremål (sommynt gem, säkerhetsnålar, spikar):

- Använd ett rengöringsmedel utan tillsats av klor; följ noga anvisningarna på resp. förpackning. Använd aldrig stålull.

---

## Avkalkning

### Obs!

Avkalkningsmedel innehåller syror som kan angripa delar av tvättmaskinen och missfärga tvätten.

Vid rätt tvättmedelsdosering behöver tvättmaskinen inte avkalkas.

Om det ändå skulle bli nödvändigt att avkalka tvättmaskinen, följ då de anvisningar som följer med avkalkningsmedlet.

## Tvättmedelsfack



Om där finns rester av tvättmedel eller andra medel:

- Dra ut tvättmedelsfacket till stoppet,
- Tryck insatsen nedåt och
- Dra samtidigt ut hela facket.

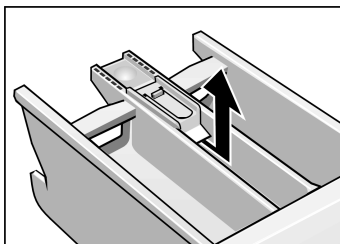

- Dra ut insatsen uppåt.
- Rengör tvättmedelsfacket och insatsen under rinnande vatten och torka dem därefter torra.

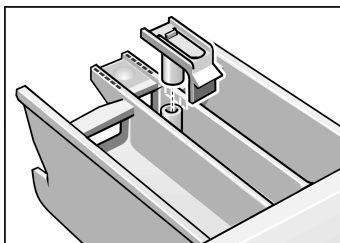

- Sätt tillbaka insatsen.
- Skjut in tvättmedelsfacket på plats igen.

## Avloppspumpen

### Så tömmer du tvättmaskinen på vatten

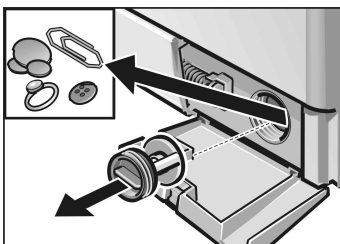
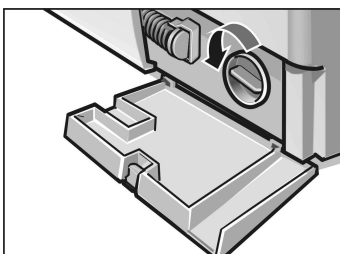
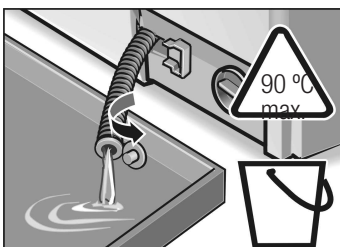
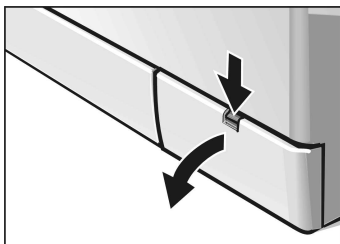

Avloppspumpen behöver rengöras när den inte helt pumpar ut tvättvattnet ur tvättmaskinen. Det kan bero på att du fått stopp i pumpen p.g.a. knappar, gem eller ludd eller textilier.

(ha ett stort kärl till hands eftersom upp till 20 liter kan rinna ut)

#### ⚠ Risk för skällskador!

Låt det heta tvättvattnet svalna innan du tömmer maskinen.

Håll barn och husdjur borta från maskinen.

Vrid programvredet till läge **Från**.

Öppna och lossa serviceluckan .

Lossa tömningsslangen och ta ut den.

Trä **försiktigt** en trädgårdsslang av lagom längd på tömningsslangen. Låt vattnet rinna genom slangarna till golvbrunnen.

Tryck tillbaka proppen i tömningsslangen och sätt tillbaka slangen i tvättmaskinen.

Skruva försiktigt av locket till pumphuset. Var försiktig eftersom det kan finnas rester av vatten.

Ta bort skräp och ludd. Rengör pumphuset inuti. Pumpvingarna ska kunna röra sig fritt. Rengör även pumplocket och pumphuset inuti.

Skruva tillbaka locket till pumphuset och dra åt ordentligt.

Sätt tillbaka serviceluckan och fäll upp den.

Gör därefter så här för att förhindra att tvättmedel nästa gång du tvättar outnyttjat hamnar i avloppssystemet:

Häll 1 liter vatten i fack II.

Ställ in programmet **Urpumpning** och kör det.

## Silarna i vattenanslutningen

Filtret i vattenanslutningen måste rengöras när inget vatten eller inte tillräckligt med vatten rinner in i maskinen.

Börja med att reducera vattentrycket i tilloppsslangen:

- Stäng vattenkranen/vattentillförseln till maskinen.
- Vrid programvredet till vilket program som helst (utom **Centrifugering/Urumpning**).
- Tryck på tangenten  och låt programmet gå ca. 40 sekunder.
- Vrid programvredet till läge **Från**.

### Filtret i slangkopplingen vid vattenkranen

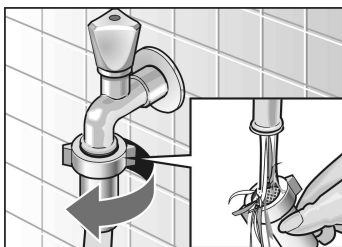

- Lossa slangen från vattenkranen.
- Rengör filtret under rinnande vatten.
- Skruva tillbaka slangen.

### Silen på tvättmaskinens baksida

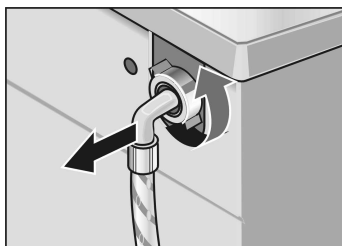

- Lossa slangkopplingen på maskinens baksida.

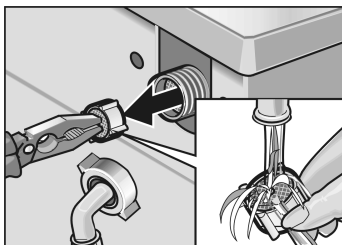

- Dra ut filtret och rengör den under rinnande vatten.
- Sätt tillbaka filtret och skruva tillbaka slangen.
- Öppna vattenkranen helt och kontrollera att vatten inte läcker ut. Om vatten läcker ut måste du kontrollera att filtret sitter fast på rätt sätt.
- Stäng vattenkranen/vattentillförseln till maskinen.

# Hjälp vid småfel

Om maskinen måste repareras eller om du inte själv kan klara av felet med hjälp av tabellen nedan, gör då så här

- Vrid programvredet till läge **Från**.
- Dra ut stickkontakten ur vägguttaget eller slå ifrån huvudströmbrytaren.
- Stäng vattenkranen/vattentillförseln till maskinen.
- Kontakta service, se sidan 38.

## **⚠ Risk för stötar!**

Reparationer får endast utföras av service eller auktoriserad servicetekniker.



## Felmeddelanden





Info i displayen och ev. hörs även en ljudsignal	Eventuell orsak	Åtgärd
F01	Luckan är inte ordentligt stängd.	Kontrollera att inget plagg fastnat i luckan; Stäng luckan.
F02	Du har inte öppnat vattenkranen/vattentillförseln till maskinen.	Öppna vattenkranen/vattentillförseln.
	Tilloppsslangen vikt eller ihopklämd.	Öka trycket.
	Det är stopp i filtret i vattenanslutningen.	Rengör filtret, se sidan 31.
	För lågt vattentryck.	Öka trycket.
F04	Skräp i avloppspumpen;	Rengör avloppspumpen, se sidan 30;
	Stopp i avloppsrör och/eller avloppsslang.	Rengör avloppsrör och/eller avloppsslang.



Fel	Orsak	Åtgärd
Det går inte att öppna luckan.	Det finns fortfarande vatten i tvättmaskinen eftersom du ställt in "----" (dvs. utan slutcentrifugering).	Vrid programvredet till läge <b>Urpumpning</b> eller <b>Centrifugering</b> .
	Säkerhetsfunktionen har aktiverats.	Vänta 2 minuter
Det finns rester av tvättmedel i tvättmedelsfacket.	Vått eller ihopklumpat tvättmedel.	Rengör och torka tvättmedelsfacket, se sidan 29.
	Du har använt tvättmedelstabletter som inte löst upp sig.	Flytande tvättmedel ska hällas i doseringshjälpmedlet.
Det luktar inne i tvättmaskinen.	Du har oftast tvättat i låg temperatur och/eller med flytande tvättmedel.	Tryck sönder tablettorna innan du häller dem i fack II.
Kontrolllamporna på manöverpanelen lyser inte.	Säkringen trasig.	Kör programmet <b>Vittvätt 90 °C</b> utan tvätt i tvättmaskinen. Håll tvättmedel i tvättmedelsfacket.
	Strömavbrott.	Byt till ny säkring.
	Stickkontakten sitter inte ordentligt i vägguttaget.	Kontakta service om säkringen genast går igen.
Det program du valt startar inte.	Luckan är inte ordentligt stängd.	När strömmen är tillbaka kommer det program du ställt in att fortsätta. Om du vill ta ut tvätten måste maskinen först tömmas på vatten, se <b>Avloppspumpen</b> på sidan 30 och framåt.
		Kontrollera att inget plagg kläms i luckan.
		Stäng luckan ordentligt (det hörs när den fastnar).
Det program du valt startar inte.	Du har inte tryckt på tangenten  .	Tryck på  .





Fel	Orsak	Åtgärd
Vattnet rinner inte till eller så spolars tvättmedlet inte in.	Du har inte öppnat vattenkranen/vattentillförseln till maskinen.	Öppna vattenkranen/vattentillförseln.
	Tilloppsslangen vikt eller ihopklämd.	
	Det är stopp i filtret i vattenanslutningen.	Rengör filtret, se sidan 31 och framåt.
Tvättmedlet i fack I spolars inte in.	Du har ställt in ett program utan förvtvätt.	Ställ in ett program med förvtvätt.
Du ser inget vatten i trumman under tvättning.	Detta är inget fel. Detta är inget fel utan beror på att vattnet befinner sig så långt ner i trumman att du inte kan se det.	
Tvättvattnet pumpas inte ut helt och hållet.	Skräp i avloppspumpen.	Rengör avloppspumpen, se sidan 30 och framåt.
	Du har tvättat textilier som luddat av sig mycket. Stopp i avloppsrör eller avloppsslang.	Rengör avloppsrör och/eller avloppsslang.
Vatten rinner ut under maskinen.	Otät slangkoppling vid kranen.	Skruva åt ordentligt.
	Avloppsslangen är otät.	Byt till ny avloppsslang.
Skum tränger ut ur tvättmedelsfacket. Symbolen  visas vid programslut.	Du har hållt i för mycket tvättmedel eller du har använt tvättmedel som inte är avsett för tvättmaskiner.	Blanda 1 msk mjukmedel med ½ liter vatten och håll det i fack II.
		Ta mindre mängd tvättmedel nästa gång resp. använd ett tvättmedel avsett för tvättmaskiner.
Maskinen vibrerar under tvättning och centrifugering.	Du har glömt ta bort transportsäkringen.	Ta bort transportsäkringen, se Monteringsanvisningen, se sidan 42.
	Maskinens fötter sitter inte fast.	Vrid åt fötterna.
Tvätten blev inte ordentligt centrifugerad.	Stora plagg har rullat ihop sig istället för att fördela sig jämnt över trumman. Av säkerhetsskäl hindras då maskinen automatiskt från att centrifugera med högt varvtal.	Tvätta alltid stora och små plagg tillsammans.

Fel	Orsak	Åtgärd
Centrifugeringsresultatet blev inte bra.	Du har tryckt på tangenten  och därför har centrifugeringsvarvtalet reducerats, se sidan 16.	
	Du har ställt in programmet <b>Sköljning</b> eller <b>Centrifugering</b> och därför har centrifugeringsvarvtalet reducerats, se sidan 15.	
Maskinen centrifugerar flera gånger.	Detta är inget fel. Maskinen har ett system för att beräkna obalansen och försöker få ordning på obalansen genom att fördela tvätten inne i trumman.	
Programmet tar längre tid än normalt.	Detta är inget fel. Maskinens system för att beräkna obalansen försöker få ordning på obalansen genom att upprepade gånger fördela tvätten inne i trumman.	Om mycket kallt vatten måste värmas upp så kan tiden förlängas.
	Det system som övervakar skumbildningen har märkt att det bildats för mycket skum. Därför sköljer maskinen en gång till.	Ta mindre mängd tvättmedel nästa gång.
Tvättresultatet blev inte bra.	Den tvätt du lade i tvättrumman var smutsigare än du trodde eller så har du lagt in större tvättmängd än den som rekommenderades.	Ställ in passande program och tryck på tangenten  eller ta bort några plagg så att tvättmängden blir mindre.
	För liten mängd tvättmedel.	Följ tvättmedelstillverkarens doseringsanvisningar.
Rester av tvättmedel finns kvar i tvätten.	Vissa fosfatfria tvättmedel innehåller olösliga rester som ibland lägger sig som ljusa fläckar på tvätten.	Ställ genast in läge <b>Sköljning</b> eller torka tvätten och borsta den.
Grå rester finns kvar i tvätten.	Tvätten har fläckar från salva, fett eller olja.	Öka doseringen av tvättmedel nästa gång och ställ in högsta tillåtna temperatur för den typ av textilier som ska tvättas.
Programlängden ändras under programmet	Detta är inget fel. Läs om detta i avsnittet <b>Display, Programlängd</b> på sidan 7 och framåt.	
Programlängden har blivit kortare	Detta är inget fel. Vid små tvättmängder kan tvättiden bli ca. 30 minuter kortare beroende på valt program.	

Fel	Orsak	Åtgärd
Programmet har förlängts	Pga. att tvättmedlet överdoserats har det bildats för mycket skum. Maskinen har sköljt och centrifugerat en extra gång för att sköljresultatet ska bli bra. Symbolen  visas vid programslut.	Ta mindre mängd tvättmedel nästa gång.
	Vid kraftig obalans under centrifugering kan programmet förlängas ca. 10 minuter när maskinen upprepade gånger fördelar tvätten inuti trumman.	Om mycket kallt vatten måste värmas upp så kan tiden förlängas.
	Om mycket kallt vatten måste värmas upp kan programmet bli ända upp till 20 minuter längre.	
En ljudsignal hörs	Du har ställt in så att en ljudsignal hörs när du sätter på resp. stänger av tangenter.	Så här stänger du av ljudsignalen: Tryck på tangenten  och vrid programvredet till läge <b>Kulörtvätt 30 °C</b> . Håll tangenten  intryckt tills ljudsignalen hörs. Därmed har du stängt av ljudsignalen.
	Ljudsignalen som visar var tvättmaskinen befinner sig i ett program är påslagen.	Gör så här för att stänga av eller ändra volymen på ljudsignalen: Håll tangenten  intryckt tills ljudsignalen hörs och volymen på ljudsignalen ändras. Släpp tangenten när volymen är den önskade. Därmed har vald inställning lagrats.

Om felet uppträder igen, kontakta service, se sidan 38.

# Förbrukningsvärden

Normalt program	Tillval	Tvätt- mängd	Förbrukningsvärden **		
			El	Vatten	Program- längd
Kulörtvätt 40 °C	 *	6 kg	0,65 kWh	60 l	2:10 h
Kulörtvätt 60 °C	–	5 kg	0,95 kWh	60 l	1:17 h
Kulörtvätt 60 °C Fläckar	 *	6 kg	1,02 kWh	46 l	2:10 h
Vittvätt 90 °C (det heta tvättvattnet blandas med ca. 7 liter kallt vatten innan det pumpas ut ur maskinen)		6 kg	2,1 kWh	67 l	2:10 h
Syntet 40 °C	 *	3 kg	0,5 kWh	50 l	1:18 h
Syntet 40 °C (även lämpligt som Snabbprogram)	–	3 kg	0,5 kWh	38 l	0:47 h
Fintvätt/Siden 30 °C	–	2 kg	0,3 kWh	42 l	0:35 h
Ylle 30 °C	 *	2 kg	0,2 kWh	35 l	0:50 h

\* Programinställning med alternativet  för kontroll enligt resp. med EN 60 456 och IEC 60 456 som förebild.

\*\* Förbrukningsvärdena varierar beroende på vattentrycket, vattnets hårdhetsgrad, temperatur på inkommande vatten, temperaturen i det rum där maskinen står uppställd, typ av tvätt, tvättmängd, hur smutsig tvätten är, vilket tvättmedel som används, variationer i nätspänningen och vilka tillval som gjorts.

# Service

Alla tvättmaskiner, som lämnar vår fabrik, genomgår en noggrann kontroll vad beträffar funktion och skick. Vår kundservice besvarar gärna frågor.

Läs först under "Råd vid fel" (se sidan 32 och följande) innan du tar kontakt med en serviceverkstad.

Om du tillkallar reparatör för rådgivning vid handhavandeproblem och enklare fel får du själv betala för det arbetet, även om det infaller under reklamationstiden.

Se bifogad förteckning för telefonnumret till närmaste service. Service behöver uppgifterna om modell (E-Nr.) och tillverkningsnummer (FD) för just din tvättmaskin.

Anteckna därför uppgifterna från maskinens typskylt. En typskylt sitter på luckans insida, ytterligare en typskylt finns på baksidan av tvättmaskinen i ett fält med en tjock ram runt om.

Typskylt

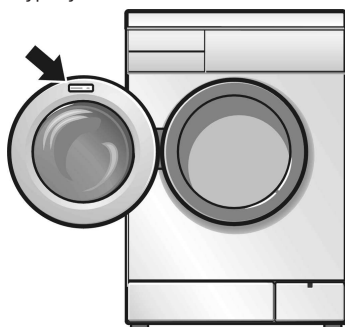

E-Nr. _____	FD _____
-------------	----------

Modell

Tillverkningsnummer

Fyll i uppgifterna här redan nu så slipper du leta efter dem den dag du ev. behöver dem.

Genom att fylla i dem redan nu slipper du leta efter dem den dag du ev. behöver dem. Du kan därigenom spara pengar för extra resor som service annars kan tvingas göra.

Ytterligare information och ett urval av våra produkter hittar du på vår hemsida:

<http://www.bosch-hausgeraete.de>, för service och reservdelar

---

# Placering, anslutning och transport

---

## Säkerhetsanvisningar

### ⚠ Risk för skador!

Tvättmaskinen är tung. Var försiktig när maskinen ska lyftas/flyttas så att du inte skadar dig.

### Obs!

Slangar som frusit kan gå sönder. Frostrisk föreligger i ouppvärmda utrymmen. Tänk på att fuktig och salt-haltig miljö kan påverka produkten negativt.

Kontrollera maskinen innan den tas i bruk på nytt. Lyft aldrig maskinen i utskjutande delar (t.ex. luckan) eftersom maskinen då kan skadas. Använd gärna handskar för att skydda dig.

Följ noga våra anvisningar, varningar och allmänna anvisningar för placering och anslutning, eventuella lokala föreskrifter från vatten- och elverk, fastighetsägare samt försäkringsvillkor.

Låt en fackman utföra arbetet om du känner dig tveksam.

---

## Förpackningen och den gamla spisen

Packa upp spisen och avyttra förpackningen på ett miljövänligt sätt.

Denna enhet är märkt i enlighet med det europeiska direktivet 2002/96/EG om avfall som utgörs av eller innehåller elektroniska produkter (waste electrical and electronic equipment - WEEE).



Direktivet anger ramarna för inom EU giltigt återtagande och korrekt återvinning av uttjänta.

## Medföljer tvättmaskinen

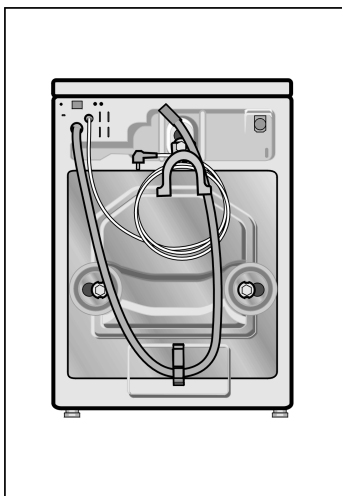
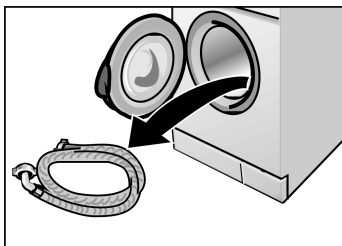

### Verktyg som är bra att ha till hands

I tvättrumman finns:

- tilloppsslang för vatten.

Varje maskin testas innan den lämnar fabriken. Rester av fukt och vatten kan därför eventuellt finnas kvar inuti tvättrumman.

På maskinens baksida finns:

- avloppsslang för vatten,
- bøj att fästa avloppsslangen i, t.ex. när vattnet ska rinna ut i ett handfat,
- anslutningskabel med stickkontakt.

Beroende på förhållandena för anslutning hos just dig kan dessutom följande behövas:

- 1 slangklämmor  $\text{Ø } 24\text{--}40$  mm (finns att köpa i fackhandeln) om vattnet ska anslutas via en pip på avloppsroret.

I påsen finns:

- skruvnyckel,
- adapter  $\frac{1}{2}'' - \frac{3}{4}''$ ,
- täcklock till de hål där transportsäkringarna suttit.

Följande verktyg är bra att ha till hands:

- ringnyckel SW 13 när transportsäkringarna ska tas bort,
- vattenpass för att justera tvättmaskinen så att den står vågrätt.



---

## Mått

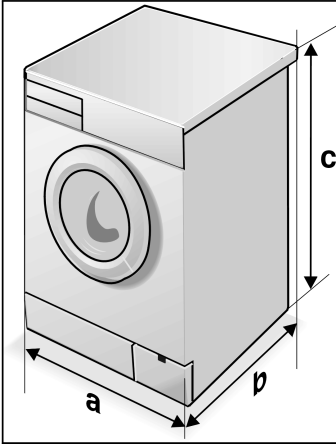

**a** = 600 mm

**b** = 590 mm

**c** = 852 mm

Vikt 69–83 kg (beroende på modell)

---

## Placering

Det är viktigt att tvättmaskinen står stabilt så att den inte "börjar vandra" under centrifugeringen.

Uppställningsplatsen måste vara stabil och plan, t.ex. betonggolv. Mjuka golv, t.ex. heltäckande matta eller skumplastmatta, är inte lämpliga som underlag.

Om tvättmaskinen ska placeras på ett trägolv:

- Placera helst tvättmaskinen i ett hörn.
- Skruva fast en vattentålig träskiva (minst 30 mm tjock) i golvet.
- Fäst tvättmaskinens fötter i sockeln/fundamentet med fästjärn\*.

Om tvättmaskinen ska placeras på en sockel/fundament:

- Fäst tvättmaskinens fötter i sockeln/fundamentet med fästjärn\*.

\* Fästjärn (monteringsatts) finns att köpa i fackhandeln eller hos service. Best nr. WMZ 2200.

## Så tar du bort transportsäkringarna

Innan transportsäkringarna tas bort

Så tar du bort transportsäkringarna

### ⚠ Obs!

Innan tvättmaskinen tas i bruk måste du ta bort transportsäkringarna.

- Lossa slangarna ur hållarna.
- Lossa böjen.
- Lossa skruvarna **1**, **2** och **3** med nyckel SW 13 så pass att de ligger lösa i sina hylsor.

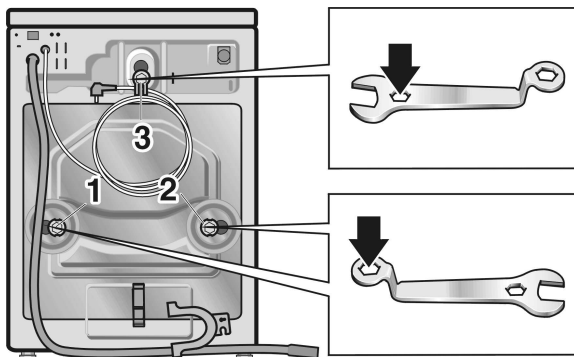

- Ta bort transportsäkring **1** och **2** helt och hållet (skruv med bricka och hylsa).
- Ta bort transportsäkring **3** helt och hållet (skruv med fjäder, bricka och hylsa); stick då in ena handen genom den öppna luckan på framsidan och dra samtidigt tvätttrumman mot dig en aning.

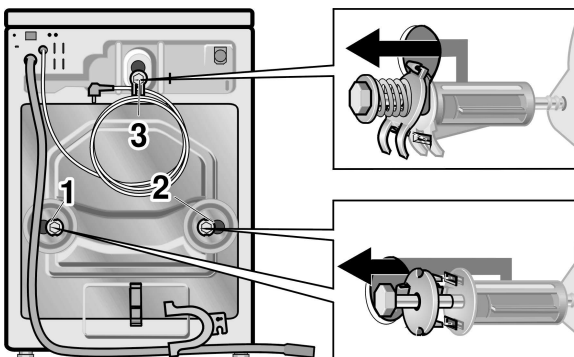

- Sätt täcklocken för hålen.

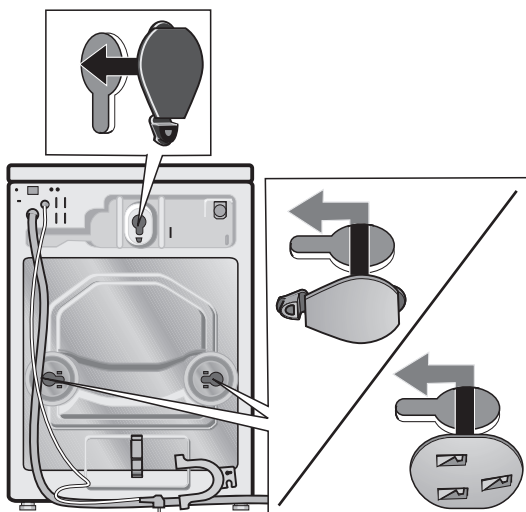

### Spara transportsäkringarna

Det är viktigt att spara transportsäkringarna för ev. senare transport (t.ex. vid flytt).

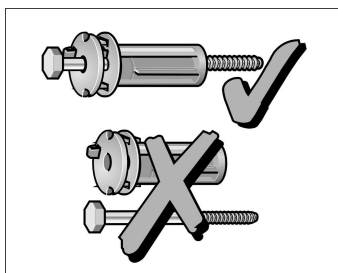

- Förvara transportsäkringarna **1** och **2** kompletta (bricka och hylsa ihop med skruv).

## Vattenslangar och elkabel

Anslutning på tvättmaskinens vänstra sida

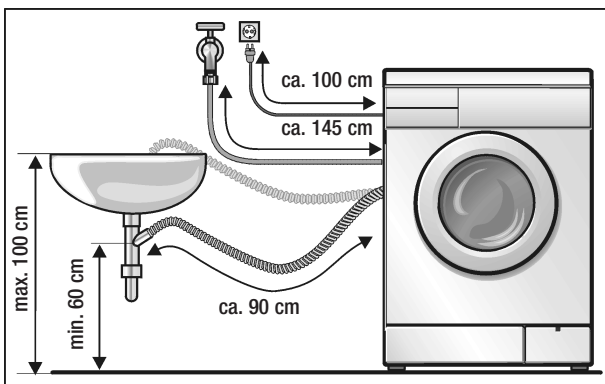

Anslutning på tvättmaskinens högra sida

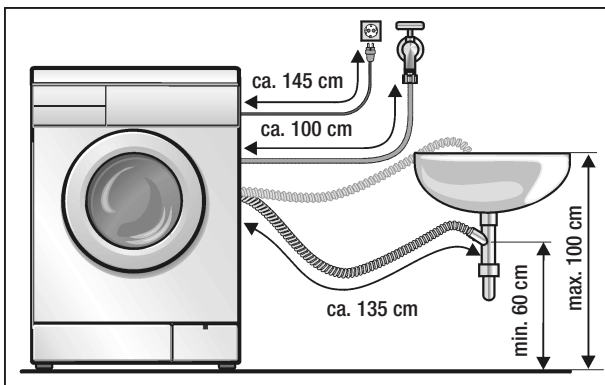

Förlängningsslang

Finns att köpa i fackhandeln:

- Anslutningssats med plastslang (ca. 2,50 m), Best.nr. WMZ 2380,
- längre tilloppsslang (längd ca. 2,20 m).

# Vattenanslutning

## Vattenanslutning

Följ noggrant anvisningarna i detta avsnitt för att undvika läckage och vattensador!

### Obs!

Tvättmaskinen får endast anslutas till kallt dricksvatten. Tvättmaskinen får inte anslutas till blandaren på en varmvattenberedare utan tryck.

Låt en fackman utföra arbetet om du känner dig tveksam.

Tilloppsslangen får inte

- vikas eller klämmas,
- förändras på något sätt eller kapas (då kan man nämligen inte längre vara säker på att den håller).

Dra åt plastförskruvningar endast för hand. Ta inte ut silarna i tilloppsslangen för vatten.

Följande gäller beträffande vattentrycket:

- Vattentrycket bör vara mellan 1 ... 10 bar (det innebär att vid helt öppen kran måste minst 8 liter per minut hinna rinna ut).
- Om vattentrycket är högre måste en reduceringsventil inkopplas.

Anslut tilloppsslangen för vatten:

- på tvättmaskinens baksida och ...

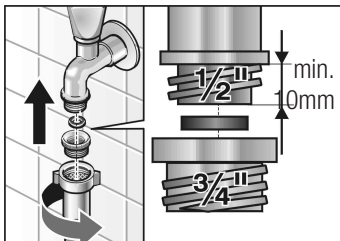
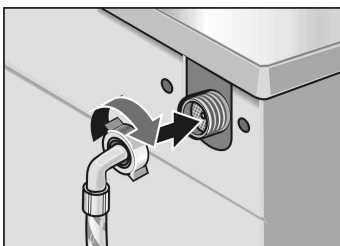

- vid vattenkranen.
- Efter anslutningen:  
Öppna kranen helt och kontrollera att det är absolut tätt.

## Avlopp

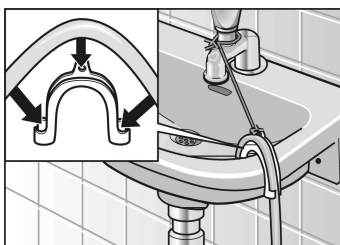
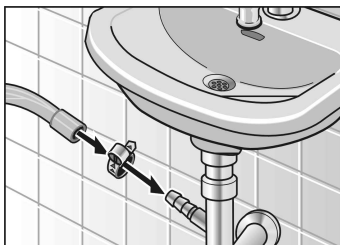

## Justera så att tvättmaskinen står vågrätt

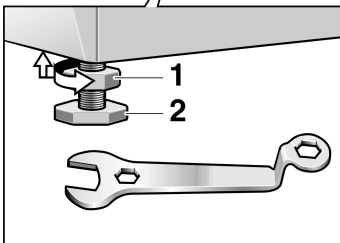
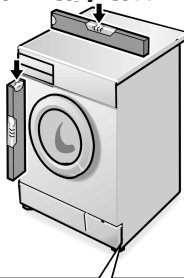

### Obs!

Vik inte och dra inte i slangen under monteringen.

Skillnad i höjd mellan uppställningsplats och avlopp: minst 60 cm, max. 100 cm.

Om vattnet ska anslutas via en pip på avloppsröret:

- Fäst med slangklämma  $\varnothing$  24–40 mm (finns att köpa i fackhandeln).

Om vattnet ska rinna ut i ett handfat:

### Obs!

Glöm inte att ta bort proppen i handfatet.

- Sätt fast avloppsslangen ordentligt så att den inte lossnar.
- Kontrollera att vattnet kan rinna fritt ner i avloppet när det pumpas ut ur tvättmaskinen.

Justera vid behov de fyra ställbara fötterna så här:

- Lossa stoppmutter **1** genom att vrida den medurs med skruvnyckeln.
- Justera höjden genom att vrida på foten **2**.
- Dra åt stoppmuttern **1** mot höljet. Håll fast foten så att den inte ändras i höjded.

Tvättmaskinen måste stå vågrätt och alla fyra fötterna måste vara i god kontakt med golvet så att maskinen står stabilt. Kontrollera att maskinen står vågrätt med hjälp av ett vattenpass.

Stoppmuttrarna på samtliga fyra fötter måste vara ordentligt åtskruvade!

### Obs!

Högt ljud, vibrationer och "vandrande" kan ha sin orsak i att maskinen inte står helt vågrätt!

## Elektrisk anslutning

### Obs!

Tvättmaskinen får endast anslutas till växelström via ett jordat vägguttag.

Spänningen i vägguttaget måste vara densamma som anges på tvättmaskinens typskylt.

Anslutningseffekt och säkringens storlek finns angivna på typskylten.

Kontrollera, att:

- stickkontakt och vägguttag passar ihop,
- ledningens grovlek/area räcker till,
- uttaget är jordat enligt gällande föreskrifter.

Byt av nätsladd (vid behov) får endast utföras av behörig elektriker.

Ny ledning finns att köpa hos service.

Grenuttag och förlängningssladdar får inte användas.

Om maskinen ansluts till en jordfelsbrytare måste denna vara av typen med denna symbol: .

Endast denna typ uppfyller gällande föreskrifter.

Stick inte in kontakten i vägguttaget/dra inte ut den med fuktiga händer.

Dra alltid i själva stickkontakten och inte i sladden när du ska dra ut sladden ur vägguttaget.

## Transport, t.ex.vid flytt

### Så sätter du tillbaka transportsäkringarna

Före transport

- Stäng vattenkranen / vattentillförseln till maskinen,
- Reducera vattentrycket i slangen (se sidan 31),
- töm maskinen på allt kvarvarande vatten (se sidan 30),
- Dra ut stickkontakten ur vägguttaget / slå ifrån huvudströmbrytaren,
- Lossa slangarna för tillopp och avlopp,
- Sätt tillbaka de 2 nedre transportsäkringarna.

Efter transporten och efter det tvättmaskinen ställts upp på den nya platsen och anslutits, kör programmet **Urpumpning** före första tvättomgången.

- Ta bort täcklocken för de 2 nedre hålen.
- Transportsäkringarna:  
Vrid ut skruven så långt ur hylsan att skruvens slut är jäms med hylsans slut.
- Man måste vara två när transportsäkringarna ska sättas tillbaka. Den ene sticker in händerna genom lucköppningen och tar tag i tvättrumman upptill och drar den mot sig.  
Den andre sätter tillbaka transportsäkringarna **1** och **2** och drar åt skruvarna ordentligt. Kontrollera att piggen i brickan sitter i springan på maskinens baksida.

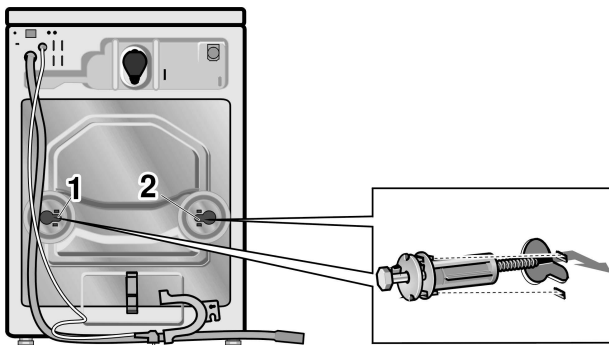



---

# Sökord

## A

- Ändra program, 24
- Avbryta programmet, 24
- Avkalkning, 28

## B

- Basprogram, 14
- Blötläggning, 27

## C

- Centrifugering, 15
- Centrifugeringsvarvtal, 6, 7, 20

## D

- Deaktivera barnspärren, 6, 7, 23
- Demoprogram, 17
- Display, 5, 6
  - Centrifugeringsvarvtal, 6
- Deaktivera barnspärren, 6
- Felmeddelanden, 6
- Mätare, 6
- Överdoserings, 6
- Programinformation, 6, 7
- Programlängd, 6, 7 rekommenderad tvättmängd, 6
- Starttid, 6

## E

- Elektrisk anslutning, 47

## F

- Fästjärn, 41
- Fel, 32
- Felmeddelanden, 6, 32
- Fintvätt, 15
- Fläckborttagning, 11
- Förberedelser, 10
- Förbrukningsvärden, 37
- Förlängnings slang, 44
- Förtvätt, 6
- Funktioner, 14
- Fyll på tvättmedel, 13

## I

- Internet, 38

## J

- Justera så att tvättmaskinen står vågrätt, 46

## K

- Kulörtvätt, 14
- Fläckar, 14

## L

- Lägg i tvätten, 10
- Lägga i tvätten, 12
- Locket till pumphuset, 30

## M

- Manöverpanelen, 5
- Mätare, 6
- Mått, 41
- Medföljer tvättmaskinen, 40
- Modell, 38

## O

- Och hur smutsig den är, 11
- Överdoserings, 6, 7

## P

Placering, 41  
Program, 14  
Programlängd, 6, 37  
Programslut, 25  
Programvred, 5, 14  
Proppen i tömningsslangen, 30

## R

rekommenderad tvättmängd, 6, 7  
Rengöring och skötsel, 28  
Avloppspumpen, 30  
Hölje, 28  
Manöverpanel, 28  
Siden, 31  
Tvättmedelsfacket, 29  
Tvättrumman, 28  
Vattenslangar, 28

## S

Så tar du bort transportsäkringarna, 42  
Säkerhetsanvisningar, 4, 39  
Sätta dit barnspärr, 23  
Sätta tillbaka transportsäkringarna, 48  
Service, 38  
Serviceluckan, 30  
Siden, 15  
Sköljning, 15  
Snabb + Mix, 15  
Sortera tvätten, 10  
Spara transportsäkringarna, 43  
Stärkelse, 27  
Starta programmet, 17  
Starttid, 6, 8, 21  
Syntet, 14

## T

Ta rätt mängd tvättmedel, 13  
Ta ut tvätten, 26  
Teckenrutan Start, 5  
Tillval, 5, 15, 16  
Extra sköljning, 5  
Förtvätt, 5  
Intensivtvätt, 5  
Slätprogram, 5  
Tillverkningsnummer, 38  
Tömningsslang, 30  
Transport, 48  
Tvättning, 17  
Typskylt, 38

## U





























Urpumpning, 15





## V

Vattenanslutning, 45  
Vattenslangar och elkablar, 44  
Verktyg, 40  
Vittvätt, 14

## Y

Ylle, 15

Programöversikt <sup>1)2)</sup> Typ av tvätt	Maximaltvätt- mängd	Så smutsig är tvätten	Ev. tillval, tryck på tangenten
<b>Vit-/Kulörtvätt</b>     			
Slitstarka textilier, textilier som tål att kokas, t. ex. av bomull och linne			
<b>30, 40 <sup>3)</sup>, 60 °C</b>	6 kg	lätt till normalt smutsad	
<b>60 °C Fläckar <sup>3)</sup></b>		som normalt smutsad	
<b>90 °C</b>		som normalt smutsad	
<b>30, 40, 60 °C</b>	max. 5 kg	som lätt smutsad	–
<b>30, 40, 60 °C</b>		normalt till kraftigt smutsad	
<b>60 °C Fläckar</b>		normalt till kraftigt smutsad med fläckar	
<b>Syntet</b>   			
t.ex. av bomull, linne, syntetfiber och blandmaterial (även lämpligt som <b>Snabbprogram</b> )			
<b>30, 40, 60 °C</b>	max. 3 kg	som lätt smutsad	–
<b>30, 40 <sup>3)</sup>, 60 °C</b>		normalt till kraftigt smutsad	
<b>Snabb/Mix</b>  			
Textilier av bomull och strykfria textilier – olika typer av tvätt kan tvättas tillsammans			
<b>30 °C</b>	max. 3 kg	som lätt smutsad	–
<b>30 °C</b>		normalt till kraftigt smutsad	
<b>Fintvätt/Siden</b>    			
För ömtåliga, tvättbara textilier t.ex. av siden, satin, syntetfiber och blandmaterial utan ylleandel (t.ex. gardiner)			
<b>30 °C</b>	max. 2 kg	som lätt smutsad	–
<b>30 °C</b>		normalt till kraftigt smutsad	
<b>Ylle</b>     			
För textilier av ylle och ullblandning som kan hand- och maskintvättas t.ex. av kaschmir, mohair och angora, även lämpligt för siden som kan tvättas för hand			
<b>kallt, 30 °C</b>	max. 2 kg	som lätt smutsad	–
<b>kallt, 30 °C <sup>3)</sup></b>		normalt till kraftigt smutsad	
<b>Tillval</b>	<b>Sköljning, Centrifugering , Urpumpning</b>		

- 1) Programmet kan ändras med följande **inställningar**:  
kan ställas in i displayen: **Centrifugeringsvarvtal** eller "----" (dvs. utan slutcentrifugering där tvätten blir liggande i sista sköljvattnet), **Senarelägga starttid**.  
tillval/tangenter:  (med förtvätt),  (varsam centrifugering),  (extra sköljningsomgång),  (intensivtvätt).
- 2) Håll i tvättmedel i fack **II** (det vänstra) i alla program utan förtvätt; fördela tvättmedlet i fack **I** och **II** i alla program med förtvätt.
- 3) Programinställning med tillvalet Fläckar för kontroll i enlighet med EN 60 456 och IEC 60 456.

# Snabböversikt

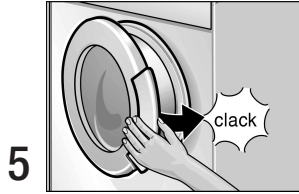
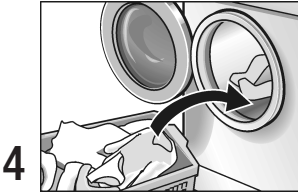
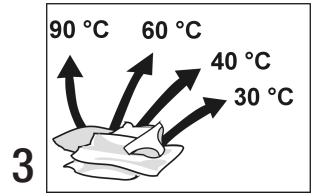
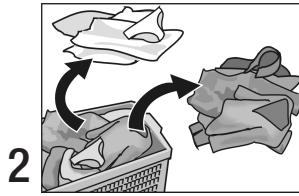
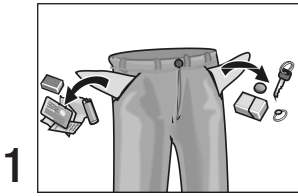

Vid behov:

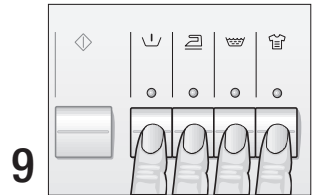
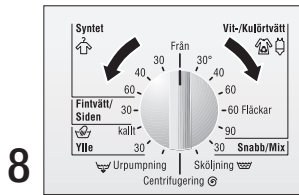

Vid behov:

Symboler i displayen:

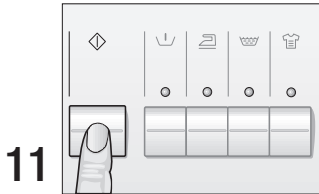
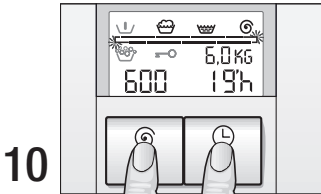

- Förtvätt
- Tvättning
- Sköljning
- Centrifugering/Urpumpning
- Överdoser
- Barnspärr
- kg Rekommenderad tvättmängd

Efter programslut:

