

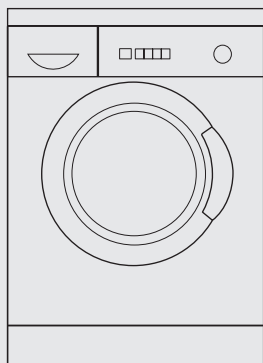

Tvättmaskin



sv Bruksanvisning och
installationsanvisning



Household Appliances

Internet: <http://www.bosch-hausgeraete.de>

BOSCH

Innehåll

Bruksanvisning

Säkerhetsanvisningar	4
Manöverpanelen	5
Före första tvättomgången	6
Förberedelser, sortera tvätten och lägga i den ..	7
Förberedelser	7
Sortera tvätten	7
Och hur smutsig den är	8
Lägga i tvätten	9
Tvättmedel och andra medel	10
Ta rätt mängd tvättmedel	10
Så fyller du på tvättmedel och andra medel ..	10
Program och funktioner	11
Programvred	11
Tangenter för tillval	14
Tvättning	15
Ändra program	16
Avbryta programmet	16
Efter tvättningen	17
Ta ut tvätten	18
Blötläggning, stärkelse och färgning	19
Blötläggning	19
Stärkelse	19
Rengöring och skötsel	20
Hölje, manöverpanel och anslutningar	20
Tvättrumma	20
Avkalkning	20
Tvättmedelsfacket	21
Avloppspumpen	22
Silarna i vattenanslutningen	23
Hjälp vid småfel	24
Felmeddelanden	24

Installations- anvisning

Förbrukningsvärden	29
Service	30
Placering, anslutning och transport	31
Säkerhetsanvisningar	31
Medföljer tvättmaskinen	31
Mått	32
Placering	33
Så tar du bort transportsäkringarna	34
Innan transportsäkringarna tas bort	34
Så tar du bort transportsäkringarna	34
Spara transportsäkringarna	35
Vattenslangar och elkabel	36
Vattenanslutning	37
Justera så att tvättmaskinen står vågrätt	38
Elektrisk anslutning	39
Transport, t.ex.vid flytt	40

Bihang

Sökord	41
Programöversikt	43
Snabböversikt	44

Läs denna bruks- och installationsanvisning och all övrig information som följer med tvättmaskinen och följ råd och anvisningar i dem.

Spara all information för senare bruk eller till den som ev. övertar tvättmaskinen efter dig.

Säkerhetsanvisningar

Denna tvättmaskin är avsedd

- att användas i ett hushåll,
- för tvättning av textilier som tål maskintvätt,
- att anslutas till kallt dricksvatten och användas med vanliga tvättmedel som finns att köpa i affärer och som är avsedda för tvättmaskiner.

Säkerhetsanvisningar

Låt inte barn leka i närheten av tvättmaskinen utan att någon har uppsikt över dem.

Håll husdjur borta från tvättmaskinen.

Stick inte in kontakten i vägguttaget/dra inte ut den med fuktiga händer.

Dra alltid i själva stickkontakten och inte i sladden när du ska dra ut sladden ur vägguttaget.

Ta inte på luckan med händerna när du tvättar i hög temperatur.

Vorsicht beim Abpumpen von heißer Waschlauge.

Stå inte på tvättmaskinen.

Luta dig inte mot luckan när den är öppen.

⚠ Kvävningsrisk!

Låt inte barn leka med förpackningen eller delar av den. Vikkartonger och folie innebär risk för kvävning.

⚠ Livsfara!

Uttjänta produkter ska göras oanvändbara. Dra ut stickkontakten ur vägguttaget, kapa sladden och släng genast sladd och kontakt.

Förstör låset till luckan. Förstör låset till luckan så att barn inte kan stänga in sig i maskinen.

Manöverpanelen

Tangenter för olika tillval

(när så önskas, tillkommer utöver själva programmet)

⏸: Med förtvätt.

🌀: Varsam centrifugering.

🪣: extra sköljningsomgång.

👕: Intensivtvätt.

Det går bra att kombinera de olika tillvalen.

Lampan ovanför resp. tangent lyser när du tryckt på en tangent.

Ta bort tillvalet genom att trycka en gång till på tangenten. Lampan ska slockna.

Kontrolllampor som visar var i programmet maskinen befinner sig

Startklar tänds när du valt ett program.

Tvätt, Sköljning, Centrifug. lyser när du tryckt på tangenten ⏸ och motsvarande programavsnitt pågår.

Färdig när programmet är färdigt.

Blinkande lampor anger driftstörning.

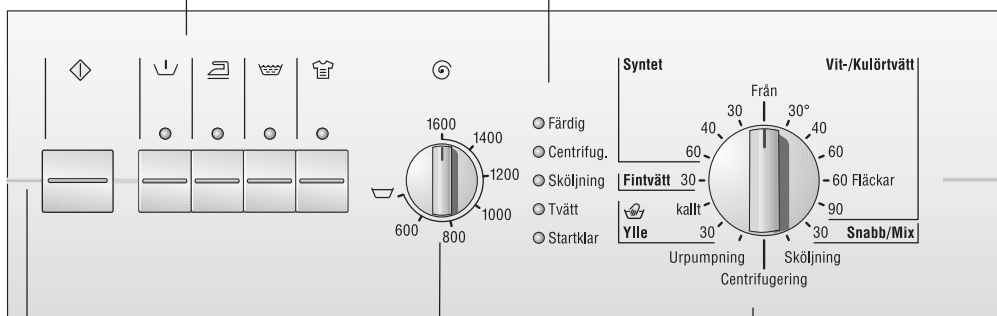

Centrifugeringsvredet

(vid behov)

För att ställa in önskat centrifugeringsvarvtal (steglös inställning); om du väljer läge 🪣 måste vredet stanna till i det läget.

Tangent ⏸

För att starta tvättningen (du måste ha ställt in ett program).

Programvred

För att sätta på och av maskinen och för att välja program. Vredet kan vridas åt båda hållen.

Programvredet går inte runt under programmet; programförloppet styrs på elektronisk väg.

Före första tvättomgången

Obs!

Tvättmaskinen måste ha placerats och anslutits på fackmannamässigt sätt, se sidan 31 och framåt.

i Innan tvättmaskinen lämnade fabriken testades den. Därför bör du tvätta första gången **utan** tvätt i maskinen för att avlägsna eventuella vattenrester efter kontrollen.

Öppna vattenkranen/vattentillförseln.

Dra ut tvättmedelsfacket till stoppet.

Fyll på ca. 1 liter vatten i fack **II**.

Fyll sedan på ett halvt mått tvättmedel i fack **II**.

i Använd inte tvättmedel för fintvätt eller ylle (eftersom de skummar för mycket).

Skjut in tvättmedelsfacket.

Stäng luckan efteråt.

Vrid programvredet till läge **Vit-/Kulörtvätt 90 °C**.

Tryck på .

Programmet startar.

När lampan **Färdig** tänds:

Vrid programvredet till läge **Från**.

Förberedelser, sortera tvätten och lägga i den

Förberedelser

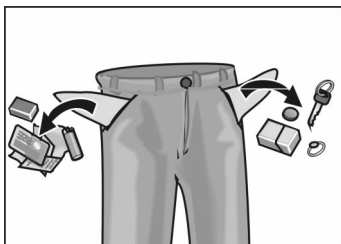

Obs!

Se till att inga metallföremål (som mynt, gem, säkerhetsnålar, spikar eller liknande) finns kvar i tvätten eftersom de kan skada både textilier och delar av tvättmaskinen (t.ex. tvättrumman).

- Töm alla fickor.
- Borsta bort sand från fickor och byxuppslag.
- Dra igen blixtlås. Knäpp igen påslakan.
- Ta bort gardinkrokar eller lägg gardinerna i en påse.
- Följande bör du lägga i en nätpåse eller ett örngott:
 - ömtålig tvätt, t.ex. strumpbyxor, gardiner,
 - små plagg, t.ex. sockor och näsdukar,
 - Om du vill tvätta bygelbehåar i tvättmaskinen måste byglarna tas ut före tvätt. En bygelbehå kan skära sönder gummibälgen eller fastna i maskinen.
- Långbyxor, stickade plagg och virkade textilier som trikåplagg, T-tröjor och träningströjor bör vändas med insidan utåt.

Sortera tvätten

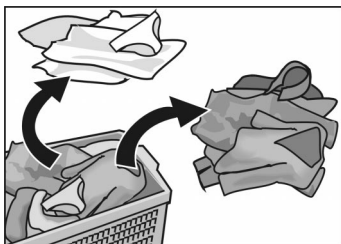

Obs!

Tvätt kan färga av sig. Tvätta därför inte nya kulörta textilier tillsammans med annan tvätt.

Vita plagg kan bli gråa. Skilj därför vita plagg från kulörta.

- i** Beakta tillverkarens skötselansvisningar (se även programöversikten)!

Och hur smutsig den är

som lätt smutsad

Varken smuts eller fläckar syns. Eventuellt kan kläderna lukta av kroppsodör.

som normalt smutsad

Räknas tvätt som är synbart smutsig och/eller med några lätta fläckar.

som starkt smutsad

Räknas tvätt där smutsen och/eller fläckar syns, t.ex. yrkeskläder t.ex. mekanikers, bagares.

typiska fläckar

- Hudfett, matolja, matfett, sås, mineralolja, vax (innehåller fetter/oljor).
- Te, kaffe, rödvin, frukt, grönsaker (kan blekas bort).
- Blod, ägg, mjölk, stärkelse (innehåller äggvita/kolhydrater).
- Sot, jord, sand (pigment), tenniskläder med fläckar av kieselrött.

Fläckborttagning

Intorkade fläckar kan vara mycket besvärliga att få bort.

Därför bör fläckar tas bort eller åtminstone behandlas så snabbt som möjligt, helst innan de torkat. Sedan de väl torkat är det mycket svårare att få bort dem, ibland kan de då inte alls avlägsnas.

Fläckar som ännu inte hunnit torka: Prova först med lite tvål och vatten.

Gnugga inte utan klappa försiktigt. Tvätta därefter plagget i passande tvättprogram.

Lägga i tvätten

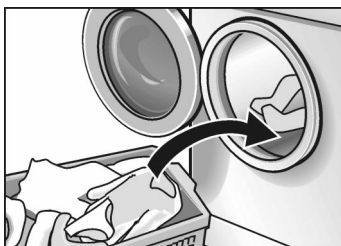

⚠ Explosionsrisk!

Tvätt som förbehandlats med lösningshaltiga rengöringsmedel, t.ex. fläckborttagningsmedel och tvättbensin, kan leda till explosion sedan de stoppas in i maskinen. Skölj därför först grundligt sådan tvätt för hand.

Obs!

Främmande föremål inne i tvättrumman kan förorsaka skador på tvätten. Kontrollera därför att trumman är tom innan du lägger i tvätten.

- Öppna luckan.
- Skaka ut plaggen och lägg dem löst i trumman. Blanda helst stora. Och små plagg eftersom centrifugeringsresultatet då blir bättre.
- i** Lägg inte i mera tvätt än som rekommenderas (se även programöversikten). Överfylld maskin försämrar tvättresultatet och gör att tvätten skrynklas.
- Stäng luckan. Kontrollera att inga plagg fastnat mellan luckan och gummimanschetten.

Tvättmedel och andra medel

Ta rätt mängd tvättmedel

⚠ Risk för förgiftning!

Förvara alltid tvättmedel och tvättmedelstillsatser så att barn inte kan nå dem.

Mängden tvättmedel beror på

- vattnets hårdhetsgrad. Kontakta ditt lokala vattenverk för information.
- tvättmängden.
- hur hårt smutsad tvätten är.
- tillverkarens doseringsanvisningar för resp. tvättmedel.

Flytande tvättmedel hålls i det doseringshjälpmedel som följer med tvättmedlet.

För liten mängd tvättmedel:

Kan leda till att tvätten inte blir ren eller med tiden grå och hård. Små gråbruna fläckar kan bildas på tvätten. Och värmeelementen kan kalkas igen.

För stor mängd tvättmedel:

Miljön belastas. Under tvättning kan skumbildningen bli för kraftig vilket gör att tvätten inte kan flyttas runt inne i tvättrumman som den borde. Detta kan leda till att tvätt- och sköljresultaten blir dåliga.

Fack I

Tvättmedel för förtvätt och stärkelsemedel.

Fack II

Tvättmedel för huvudtvätt, avhärdningsmedel, blötlägningsmedel, blekmedel och fläckmedel.

Fack ☼

Mjuk-/sköljmedel (fyll på max till undre kanten på fack 1).

i Koncentrerade och tjockflytande mjuk-/sköljmedel måste först röras ut i lite vatten (detta för att förhindra stopp i den sughävert som finns i tvättmedelsfacket).

Så fyller du på tvättmedel och andra medel

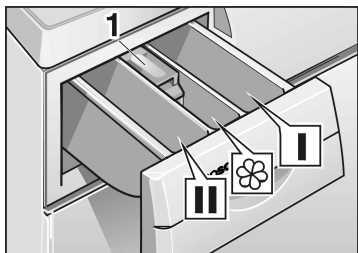

Program och funktioner

Programvred

Välj bland följande program – se även programöversikten.

i Programmen har optimerats för att passa till lätt smutsad tvätt. Ta mindre tvättmängd om tvätten är kraftigt nedsmutsad eller tryck på tangenten .

Basprogram

Kulörtvätt 30, 40, 60 °C

För slitstarka textilier, t.ex. av bomull och linne.

Kulörtvätt 60 °C Fläckar

För smutsade textilier med fläckar, t.ex. av bomull och linne.

Ett program som spar energi och vatten. I och med att tvättiden förlängs i detta program för 60 °C blir tvätten lika ren som i programmet för 90 °C men energi- och vattenförbrukningen blir mycket lägre.

Vittvätt 90 °C

Ett program med energiintensiv bearbetning av tvätten avsett för vittvätt av bomull och linne som tål att kokas.

För att skydda avloppsledningarna blandas det heta tvättvattnet med ca. 7 liter kallt vatten innan det pumpas ut ur tvättmaskinen.

Syntet 30, 40, 60 °C

För strykfria textilier, t.ex. av bomull, linne, syntetmaterial och blandmaterial.

i Även lämpligt som **Snabbprogram**.

Snabb/Mix 30 °C

Ett program som optimerats i tid för att passa till lätt smutsade textilier av bomull och strykfria textilier. Olika typer av textilier kan tvättas tillsammans. Även lämpligt när du vill tvätta plagg innan de används för första gången.

- i** Skilj därför vita plagg från kulörta. Tvätta därför inte nya kulörta textilier tillsammans med annan tvätt.

Kort tvättid.

Fintvätt 30 °C

För ömtåliga, tvättbara textilier, t.ex. av siden, satin, syntetmaterial och blandmaterial (t.ex. gardiner).

Du kan använda fintvättprogrammet 30 °C till sidenplagg som kan tvättas för hand eller i maskin.

- i** Vi rekommenderar att sidenplagg inte tvättas tillsammans med textilier med strävare yta.

Ylle kallt, 30 °C

För textilier av ylle och ullblandning som kan tvättas för hand eller i maskin, t.ex. av kaschmir, mohair och angora.

Även lämpligt för siden som tvättas för hand.

Tillval

Sköljning

Sköljning med efterföljande centrifugering avsett att skölja handtvätt eller vid stärkelsemedel.

Tryck på tangenten  så sköljer maskinen en extra gång.

Centrifugering

Centrifugering efter ett program med inställningen  (dvs. utan slutcentrifugering) eller när du vill centrifugera handtvätt och själv ställa in varvtal. Tvättvatten resp. sköljvatten pumpas ut före centrifugeringen.

Urpumpning

Pumpar ut sköljvattnet när du valt ett program med inställningen  (Utan centrifugering) för varsam behandling av ömtålig tvätt.

Centrifugeringsvredet

Basläge

När markeringen på vredet pekar uppåt. Gäller programmet **Vit-/Kulörtvätt** textilierna centrifugeras med det högsta varvtalet.

Gäller programmen **Syntet**, **Snabb/Mix**, **Fintvätt** och **Ylle** textilierna centrifugeras automatiskt med ett lågt varvtal oberoende av vredets läge. Detta för att tvätten ska behandlas på ett skonsamt sätt.

i Mellan sköljningarna centrifugeras tvätten en kort stund (ej vid **Fintvätt**). Detta gör att sköljresultatet blir bättre.

Maximala centrifugeringsvarvtal

Varv per minut	Typ av tvätt / Tillval
1600	Vit-/Kulörtvätt
800	Syntet
800	Snabb/Mix
600	Fintvätt
800	Ylle
1200	Sköljning
1200	Centrifugering

Tillval

 (utan slutcentrifugering)

För fintvätt och gardiner.

Alla program kan köras utan slutcentrifugering.

Tvätten blir liggande i sista sköljvattnet.

Kontrolllampan **Centrifug.** lyser.

Innan tvätten kan tas ut måste du avsluta med programmet **Urpumpning** eller **Centrifugering**; vid centrifugering måste vredet då vridas till önskat centrifugeringsvarvtal.

Tangenter för tillval



För kraftigt smutsade slitstarka textilier, t.ex. av bomull eller linne.

Tvätttemperaturen i förtvätten är 30 °C.

I ylleprogrammet går det inte att välja till förtvätt.

i Om förtvätten avbryts pumpas tvättvattnet ut och programmet fortsätter med huvudtvätt.

Skonsam slutcentrifugering med reducerat centrifugeringsvarvtal med efterföljande skrynkelskydd. Efter centrifugeringen ligger tvätten luftig och lös inne i tvättrumman och skrynklas mindre.

Maskinen lägger till en extra sköljomgång.

Programlängden förlängs i motsvarande grad.

Rekommenderas:

i områden med mycket mjukt vatten.

Tvättiden förlängs för intensivare tvättning av kraftigt smutsad tvätt resp. 6 kg vit-/kulörtvätt.

Tryck på tangenter vid följande kombinationer av tvättmängd och nedsmutsningsgrad:

Tvättmängden	Ställ in detta program och tryck på tangenter	Så smutsig är tvätten
6 kg	Kulörtvätt 30, 40, 60 °C	lätt till normalt smutsad
	Kulörtvätt 60 °C Fläckar	som normalt smutsad
	Vittvätt 90 °C	som normalt smutsad
max 5 kg	Kulörtvätt 30, 40, 60 °C	normalt till kraftigt smutsad
	Kulörtvätt 60 °C Fläckar	normalt till kraftigt smutsad med fläckar
max 3 kg	Syntet 30, 40, 60 °C	normalt till kraftigt smutsad
	Snabb/Mix 30 °C	
max 2 kg	Fintvätt 30 °C	
	Ylle kallt, 30 °C	

Se ytterligare information i den separata programöversikten.

Tvättning



- ❑ Öppna vattenkranen/vattentillförseln.

Exempel för programmet
Syntet 40 °C:

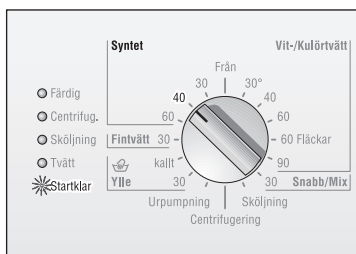

- ❑ Vrid programvredet till önskat program (se även programöversikten).
Kontrolllampan **Startklar** lyser.

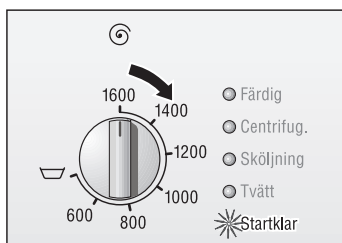

- ❑ Ställ vid behov in centrifugeringsvarvtal eller läge ☐.



- ❑ Tryck därefter in en eller flera tillvalstangenter om så önskas.
Kontrolllampan i resp. tangent lyser när du gjort tillvalet.



Ändra program

- Tryck på . Programmet startar.

Gör så här om du av misstag ställt in felaktigt program:

- Vrid programvredet till nytt önskat program.
Om du väljer till förtvätt i efterhand måste programvredet vridas till läge **Från** och programmet ställas in på nytt.
- Ändra vid behov ytterligare inställningar.
- Tryck på . Programmet startar.
- i** Det nya program du ställt in börjar med det programavsnitt där det tidigare blev avbrutet fast med de nya inställningarna.

Avbryta programmet

Gör så här om du vill avsluta ett program i förväg för att ta ut tvätten:

- Vrid programvredet till läge **Urpumpning**, **Centrifugering** eller **Sköljning**.
Ställ eventuellt även in centrifugeringsvarvtal (inte läge).
- i** Om ett program avbryts och vattnets temperatur är hög, ställ då in läge **Sköljning** för att låta tvätten svalna.
- Tryck på .
- Vänta tills programmet är färdigt.
- Vrid programvredet till läge **Från**.
- Öppna luckan.
- Ta ut tvätten.
- i** Om ett program avbrutits när vattnets temperatur är hög kan det hända att luckan förblir låst tills tvättmaskinen svalnat.

Efter tvättningen

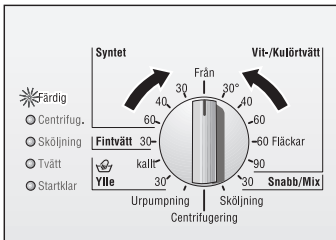

Kontrolllampan **Färdig** lyser..

- Vrid programvredet till läge **Från**.

eller

- i** Kontrolllampan **Centrifug.** lyser.
- Ställ in tillvalet (**Urumpning** eller **Centrifugering**).
- Tryck på \diamond .
- När tillvalsprogrammet är färdigt, vrid programvredet till läge **Från**.
- Stäng vattenkranen/vattentillförseln till maskinen.



Ta ut tvätten

- ❑ Öppna luckan.

Om inte luckan går att öppna:

Vänta 2 minuter (tills säkerhetsfunktionen inte längre är aktiv)

eller

om det fortfarande är vatten i tvättmaskinen eftersom du ställt in ☐.

Ställ då in programmet **Urpumpning** eller **Centrifugering** och tryck på tangenten ◊.

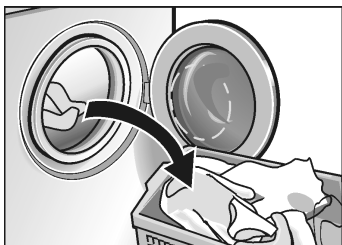

- ❑ Ta ut tvätten.

Obs!

Avlägsna eventuella främmande föremål (t.ex. mynt, gem) ur trumman och gummitätningen – annars finns – **risk för rost!**



- ❑ Låt luckan och tvättmedelsfacket stå öppna så att tvättmaskinen får torka på insidan.

Blötläggning, stärkelse och färgning



Blötläggning

Obs!

Ska maskinen inte användas för färgning/avfärgning.

- Tvätt som blötläggs ska ha likartade färger.
- Fyll på blötlägningsmedel i fack **II**. Följ doseringsanvisningarna på förpackningen.
- Vrid programvredet till läge **Vit-/Kulörtvätt 30 °C**.
- Tryck på . Programmet startar.
- Efter ca. 10 minuter vrider du programvredet till läge **Från**. Tvätten ligger nu i vattnet.
- När tvätten legat i blöt så lång tid du önskar ställer du in ett program och startar det.
-  Använd bara lite tvättmedel till huvudtvätten.

Tvätten får inte ha behandlats med mjuk-/sköljmedel.

- Lägg i tvätten.
- Mät upp stärkelsemedel för ca. 15 liter vatten. Stärkelsemedel i pulverform löses först upp enligt anvisningarna på förpackningen.
- Vrid programvredet till läge **Sköljning**.
- Ställ in önskat centrifugeringsvarvtal; eller läge .
- Tryck på .

Så snart vattnet börjar rinna in i maskinen:

- Dra ut tvättmedelsfacket ett litet stycke och
- håll stärkelseslösningen i fack **I**.
- Skjut därefter in tvättmedelsfacket.

Om du väljer  måste du avsluta med **Urpumpning**.

Stärkelse

Rengöring och skötsel

⚠ Risk för stötar!

Dra alltid först ut stickkontakten ur vägguttaget eller slå ifrån huvudströmbrytaren.

Duscha aldrig tvättmaskinen med vatten.

⚠ Explosionsrisk!

Använd aldrig lösningsmedel för rengöring.

Vid behov:

- Rengör med mildt rengöringsmedel utan slipande effekt.
- Torka torrt med mjuk trasa.

Hölje, manöverpanel och anslutningar

Tvätttrumma

Om det blivit rostfläckar efter kvarblivna metallföremål (sommynt gem, säkerhetsnålar, spikar):

- Använd ett rengöringsmedel utan tillsats av klor; följ noga anvisningarna på resp. förpackning. Använd aldrig stålull.

Avkalkning

Obs!

Avkalkningsmedel innehåller syror som kan angripa delar av tvättmaskinen och missfärga tvätten.

Vid rätt tvättmedelsdosering behöver tvättmaskinen inte avkalkas.

Om det ändå skulle bli nödvändigt att avkalka tvättmaskinen, följ då de anvisningar som följer med avkalkningsmedlet.

Tvättmedelsfacket



Om där finns rester av tvättmedel eller andra medel:

- Dra ut tvättmedelsfacket till stoppet,
- Tryck insatsen nedåt och
- Dra samtidigt ut hela facket.

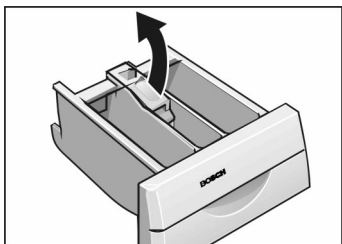

- Dra insatsen uppåt och ut.
- Rengör tvättmedelsfacket under rinnande vatten och torka dem därefter torra.

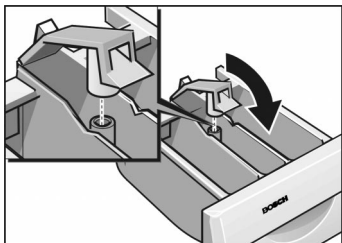

- Sätt tillbaka insatsen.
- Skjut in tvättmedelsfacket på plats igen.

Avloppspumpen

Så tömmer du tvättmaskinen på vatten

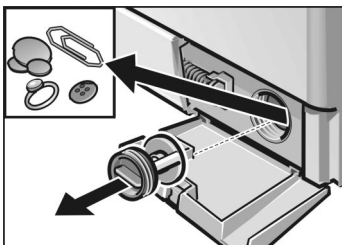
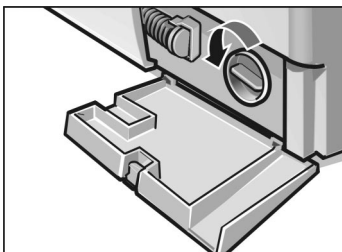
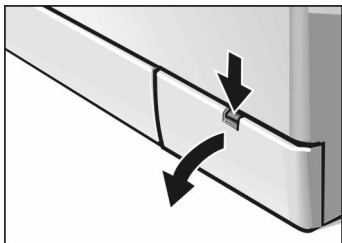

Avloppspumpen behöver rengöras när den inte helt pumpar ut tvättvattnet ur tvättmaskinen. Det kan bero på att du fått stopp i pumpen p.g.a. knappar, gem eller ludd eller textilier.

(ha ett stort kärl till hands eftersom upp till 20 liter kan rinna ut)

⚠ Risk för skällskador!

Låt det heta tvättvattnet svalna innan du tömmer maskinen.

Håll barn och husdjur borta från maskinen.

Vrid programvredet till läge **Från**.

Öppna och lossa serviceluckan .

Lossa tömningsslangen och ta ut den.

Trä **försiktigt** en trädgårdsslang av lagom längd på tömningsslangen. Låt vattnet rinna genom slangarna till golvbrunnen.

Tryck tillbaka proppen i tömningsslangen och sätt tillbaka slangen i tvättmaskinen.

Skruva försiktigt av locket till pumphuset. Var försiktig eftersom det kan finnas rester av vatten.

Ta bort skräp och ludd. Rengör pumphuset inuti. Pumpvingarna ska kunna röra sig fritt. Rengör även pumplocket och pumphuset inuti.

Skruva tillbaka locket till pumphuset och dra åt ordentligt.

Sätt tillbaka serviceluckan och fäll upp den.

Gör därefter så här för att förhindra att tvättmedel nästa gång du tvättar outnyttjat hamnar i avloppssystemet:

Häll 1 liter vatten i fack II.

Ställ in programmet **Urpumpning** och kör det.

Silarna i vattenanslutningen

Filtret i vattenanslutningen måste rengöras när inget vatten eller inte tillräckligt med vatten rinner in i maskinen.

Börja med att reducera vattentrycket i tilloppsslangen:

- Stäng vattenkranen/vattentillförseln till maskinen.
- Vrid programvredet till vilket program som helst (utom **Centrifugering/Urumpning**).
- Tryck på tangenten  och låt programmet gå ca. 40 sekunder.
- Vrid programvredet till läge **Från**.

Filtret i slangkopplingen vid vattenkranen

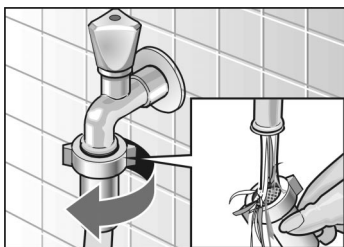

- Lossa slangen från vattenkranen.
- Rengör filtret under rinnande vatten.
- Skruva tillbaka slangen.

Silen på tvättmaskinens baksida

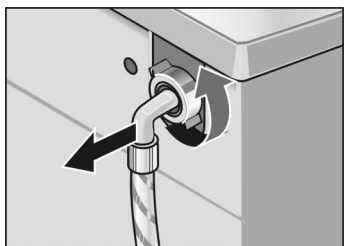

- Lossa slangkopplingen på maskinens baksida.

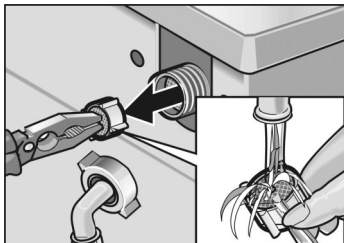

- Dra ut filtret och rengör den under rinnande vatten.
- Sätt tillbaka filtret och skruva tillbaka slangen.
- Öppna vattenkranen helt och kontrollera att vatten inte läcker ut. Om vatten läcker ut måste du kontrollera att filtret sitter fast på rätt sätt.
- Stäng vattenkranen/vattentillförseln till maskinen.

Hjälp vid småfel

Om maskinen måste repareras eller om du inte själv kan klara av felet med hjälp av tabellen nedan, gör då så här

- Vrid programvredet till läge **Från**.
- Dra ut stickkontakten ur vägguttaget eller slå ifrån huvudströmbrytaren.
- Stäng vattenkranen/vattentillförseln till maskinen.
- Kontakta service, se sidan 30.

⚠ Risk för stötar!



Reparationer får endast utföras av service eller auktoriserad servicetekniker.



Felmeddelanden

Kontrolllampan blinkar och ev. hörs även en ljudsignal	Eventuell orsak	Åtgärd
Tvätt	Luckan är inte ordentligt stängd.	Kontrollera att inget plagg fastnat i luckan; Stäng luckan.
Sköljning	Du har inte öppnat vattenkranen/vattentillförseln till maskinen.	Öppna vattenkranen/vattentillförseln.
	Tilloppsslangen vikt eller ihopklämd.	Öka trycket.
	Det är stopp i filtret i vattenanslutningen.	Rengör filtret, se sidan 23.
	För lågt vattentryck.	Öka trycket.
Centrifug.	Skräp i avloppspumpen;	Rengör avloppspumpen, se sidan 22;
	Stopp i avloppsrör och/eller avloppsslang.	Rengör avloppsrör och/eller avloppsslang.

Fel	Orsak	Åtgärd
Det går inte att öppna luckan.	Det finns fortfarande vatten i tvättmaskinen eftersom du ställt in  .	Vrid programvredet till läge Urpumpning eller Centrifugering .
	Säkerhetsfunktionen har aktiverats.	Vänta 2 minuter
Det finns rester av tvättmedel i tvättmedelsfacket.	Vått eller ihopklumpat tvättmedel.	Rengör och torka tvättmedelsfacket, se sidan 21. Flytande tvättmedel ska hållas i doseringshjälpmedlet.
	Du har använt tvättmedelstabletter som inte löst upp sig.	Tryck sönder tablettorna innan du håller dem i fack II.
Det luktar inne i tvättmaskinen.	Du har oftast tvättat i låg temperatur och/eller med flytande tvättmedel.	Kör programmet Vit-/Kulörtvätt 90 °C utan tvätt i tvättmaskinen. Håll tvättmedel i tvättmedelsfacket.
Kontrolllamporna på manöverpanelen lyser inte.	Säkringen trasig.	Byt till ny säkring. Kontakta service om säkringen genast går igen.
	Strömavbrott.	När strömmen är tillbaka kommer det program du ställt in att fortsätta. Om du vill ta ut tvätten måste maskinen först tömmas på vatten, se Avloppspumpen på sidan 22 och framåt.
	Stickkontakten sitter inte ordentligt i vägguttaget.	
Det program du valt startar inte.	Luckan är inte ordentligt stängd.	Kontrollera att inget plagg kläms i luckan. Stäng luckan ordentligt (det hörs när den fastnar).
Det program du valt startar inte.	Du har inte tryckt på tangenten  .	Tryck på  .





Fel	Orsak	Åtgärd
Vattnet rinner inte till eller så spolats tvättmedlet inte in.	Du har inte öppnat vattenkranen/vattentillförseln till maskinen.	Öppna vattenkranen/vattentillförseln.
	Tilloppsslangen vikt eller ihopklämd.	
	Det är stopp i filtret i vattenanslutningen.	Rengör filtret, se sidan 23 och framåt.
Tvättmedlet i fack I spolats inte in.	Du har ställt in ett program utan förtvätt.	Ställ in ett program med förtvätt.
Du ser inget vatten i trumman under tvättning.	Detta är inget fel. Detta är inget fel utan beror på att vattnet befinner sig så långt ner i trumman att du inte kan se det.	
Tvättvattnet pumpas inte ut helt och hållet.	Skräp i avloppspumpen.	Rengör avloppspumpen, se sidan 22 och framåt.
	Du har tvättat textilier som luddat av sig mycket. Stopp i avloppsrör eller avloppsslang.	Rengör avloppsrör och/eller avloppsslang.
Vatten rinner ut under maskinen.	Otät slangkoppling vid kranen.	Skruva åt ordentligt.
	Avloppsslangen är otät.	Byt till ny avloppsslang.
Skum tränger ut ur tvättmedelsfacket.	Du har hållt i för mycket tvättmedel eller du har använt tvättmedel som inte är avsett för tvättmaskiner.	Blanda 1 msk mjukmedel med ½ liter vatten och håll det i fack II.
		Ta mindre mängd tvättmedel nästa gång resp. använd ett tvättmedel avsett för tvättmaskiner.
Maskinen vibrerar under tvättning och centrifugering.	Du har glömt ta bort transportsåkringen.	Ta bort transportsåkringen, se sidan 34.
	Maskinens fötter sitter inte fast.	Vrid åt fötterna.
Tvätten blev inte ordentligt centrifugerad.	Stora plagg har rullat ihop sig istället för att fördela sig jämnt över trumman. Av säkerhetsskäl hindras då maskinen automatiskt från att centrifugera med högt varvtal.	Tvätta alltid stora och små plagg tillsammans.

Fel	Orsak	Åtgärd
Centrifugeringsresultatet blev inte bra.	Du har tryckt på tangenten  och därför har centrifugeringsvarvtalet reducerats, se sidan 14.	
	Du har ställt in programmet Sköljning eller Centrifugering och därför har centrifugeringsvarvtalet reducerats, se sidan 13.	
Maskinen centrifugerar flera gånger.	Detta är inget fel. Maskinen har ett system för att beräkna obalansen och försöker få ordning på obalansen genom att fördela tvätten inne i trumman.	
Programmet tar längre tid än normalt.	Detta är inget fel. Maskinens system för att beräkna obalansen försöker få ordning på obalansen genom att upprepade gånger fördela tvätten inne i trumman.	Om mycket kallt vatten måste värmas upp så kan tiden förlängas.
	Det system som övervakar skumbildningen har märkt att det bildats för mycket skum. Därför sköljer maskinen en gång till.	Ta mindre mängd tvättmedel nästa gång.
Tvättresultatet blev inte bra.	Den tvätt du lade i tvättrumman var smutsigare än du trodde eller så har du lagt in större tvättmängd än den som rekommenderades.	Ställ in passande program och tryck på tangenten  eller ta bort några plagg så att tvättmängden blir mindre.
	För liten mängd tvättmedel.	Följ tvättmedelstillverkarens doseringsanvisningar.
Rester av tvättmedel finns kvar i tvätten.	Vissa fosfatfria tvättmedel innehåller olösliga rester som ibland lägger sig som ljusa fläckar på tvätten.	Ställ genast in läge Sköljning eller torka tvätten och borsta den.
Grå rester finns kvar i tvätten.	Tvätten har fläckar från salva, fett eller olja.	Öka doseringen av tvättmedel nästa gång och ställ in högsta tillåtna temperatur för den typ av textilier som ska tvättas.

Fel	Orsak	Åtgärd
En ljudsignal hörs	Du har ställt in så att en ljudsignal hörs när du sätter på resp. stänger av tangenter.	Så här stänger du av ljudsignalen: Tryck på tangenten  och vrid programvredet till läge Vit-/Kulörtvätt 30 °C . Håll tangenten  intryckt tills ljudsignalen hörs. Därmed har du stängt av ljudsignalen.
	Ljudsignalen som visar var tvättmaskinen befinner sig i ett program är påslagen.	Gör så här för att stänga av eller ändra volymen på ljudsignalen: Håll tangenten  intryckt tills ljudsignalen hörs och volymen på ljudsignalen ändras. Släpp tangenten när volymen är den önskade. Därmed har vald inställning lagrats.

Om felet uppträder igen, kontakta service, se sidan 30.

Förbrukningsvärden

Normalt program	Tillval	Tvätt- mängd	Förbrukningsvärden **		
			El	Vatten	Program- längd
Kulörtvätt 40 °C	 *	6 kg	0,65 kWh	60 l	2:10 h
Kulörtvätt 60 °C	–	5 kg	0,95 kWh	60 l	1:17 h
Kulörtvätt 60 °C Fläckar	 *	6 kg	1,02 kWh	49 l	2:15 h
Vittvätt 90 °C (det heta tvättvattnet blandas med ca. 7 liter kallt vatten innan det pumpas ut ur maskinen)		6 kg	2,1 kWh	67 l	2:10 h
Syntet 40 °C	 *	3 kg	0,5 kWh	50 l	1:18 h
Syntet 40 °C (även lämpligt som Snabbprogram)	–	3 kg	0,5 kWh	38 l	0:47 h
Fintvätt 30 °C	–	2 kg	0,3 kWh	42 l	0:35 h
Ylle 30 °C	 *	2 kg	0,2 kWh	35 l	0:50 h

* Programinställning med alternativet  för kontroll enligt resp. med EN 60 456 och IEC 60 456 som förebild.

** Förbrukningsvärdena varierar beroende på vattentrycket, vattnets hårdhetsgrad, temperatur på inkommande vatten, temperaturen i det rum där maskinen står uppställd, typ av tvätt, tvättmängd, hur smutsig tvätten är, vilket tvättmedel som används, variationer i nätspänningen och vilka tillval som gjorts.

Service

Alla tvättmaskiner, som lämnar vår fabrik, genomgår en noggrann kontroll vad beträffar funktion och skick. Vår kundservice besvarar gärna frågor.

Läs först under "Råd vid fel" (se sidan 24 och följande) innan du tar kontakt med en serviceverkstad.

Om du tillkallar reparatör för rådgivning vid handhavandeproblem och enklare fel får du själv betala för det arbetet, även om det infaller under reklamationsstiden.

Se bifogad förteckning för telefonnumret till närmaste service. Service behöver uppgifterna om modell (E-Nr.) och tillverkningsnummer (FD) för just din tvättmaskin.

Anteckna därför uppgifterna från maskinens typskylt. En typskylt sitter på luckans insida, ytterligare en typskylt finns på baksidan av tvättmaskinen i ett fält med en tjock ram runt om.

Typskylt

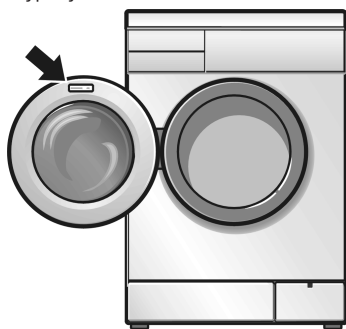

E-Nr. _____	FD _____
-------------	----------

Modell

Tillverkningsnummer

Fyll i uppgifterna här redan nu så slipper du leta efter dem den dag du ev. behöver dem.

Genom att fylla i dem redan nu slipper du leta efter dem den dag du ev. behöver dem. Du kan därigenom spara pengar för extra resor som service annars kan tvingas göra.

Ytterligare information och ett urval av våra produkter hittar du på vår hemsida:

<http://www.bosch-hausgeraete.de>, för service och reservdelar

Placering, anslutning och transport

Säkerhetsanvisningar

⚠ Risk för skador!

Tvättmaskinen är tung. Var försiktig när maskinen ska lyftas/flyttas så att du inte skadar dig.

Obs!

Slangar som frusit kan gå sönder. Frostrisk föreligger i ouppvärmade utrymmen. Tänk på att fuktig och salthaltig miljö kan påverka produkten negativt.

Kontrollera maskinen innan den tas i bruk på nytt. Lyft aldrig maskinen i utskjutande delar (t.ex. luckan) eftersom maskinen då kan skadas. Använd gärna handskar för att skydda dig.

Följ noga våra anvisningar, varningar och allmänna anvisningar för placering och anslutning, eventuella lokala föreskrifter från vatten- och elverk, fastighetsägare samt försäkringsvillkor.

Låt en fackman utföra arbetet om du känner dig tveksam.

Medföljer tvättmaskinen

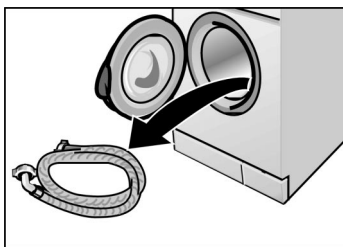

I tvättrumman finns:

- tilloppsslang för vatten.

Varje maskin testas innan den lämnar fabriken. Rester av fukt och vatten kan därför eventuellt finnas kvar inuti tvättrumman.

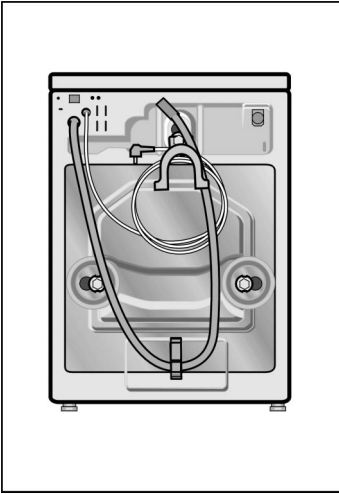

På maskinens baksida finns:

- avloppsslang för vatten,
- bøj att fästa avloppsslangen i, t.ex. när vattnet ska rinna ut i ett handfat,
- anslutningskabel med stickkontakt.

Beroende på förhållandena för anslutning hos just dig kan dessutom följande behövas:

- 1 slangklämmor $\text{Ø } 24\text{--}40$ mm (finns att köpa i fackhandeln) om vattnet ska anslutas via en pip på avloppsroret.

I påsen finns:

- skruvnyckel,
- adapter $\frac{1}{2}'' - \frac{3}{4}''$,
- täcklock till de hål där transportsäkringarna suttit.

Verktyg som är bra att ha till hands

Följande verktyg är bra att ha till hands:

- ringnyckel SW 13 när transportsäkringarna ska tas bort,
- vattenpass för att justera tvättmaskinen så att den står vågrätt.

Mått

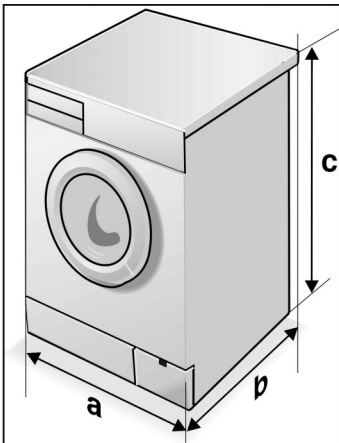

a = 600 mm

b = 590 mm

c = 852 mm

Vikt 69–83 kg (beroende på modell)

Placering

Det är viktigt att tvättmaskinen står stabilt så att den inte "börjar vandra" under centrifugeringen.

Uppställningsplatsen måste vara stabil och plan, t.ex. betonggolv. Mjuka golv, t.ex. heltäckande matta eller skumplastmatta, är inte lämpliga som underlag.

Om tvättmaskinen ska placeras på ett trägolv:

- Placera helst tvättmaskinen i ett hörn.
- Skruva fast en vattentålig träskiva (minst 30 mm tjock) i golvet.
- Fäst tvättmaskinens fötter i sockeln/fundamentet med fästjärn*.

Om tvättmaskinen ska placeras på en sockel/fundament:

- Fäst tvättmaskinens fötter i sockeln/fundamentet med fästjärn*.

* Fästjärn (monteringssats) finns att köpa i fackhandeln eller hos service. Best nr. WMZ 2200.

Så tar du bort transportsäkringarna

Innan transportsäkringarna tas bort

Så tar du bort transportsäkringarna

⚠ Obs!

Innan tvättmaskinen tas i bruk måste du ta bort transportsäkringarna.

- Lossa slangarna ur hållarna.
- Lossa böjen.
- Lossa skruvarna **1**, **2** och **3** med nyckel SW 13 så pass att de ligger lösa i sina hylsor.

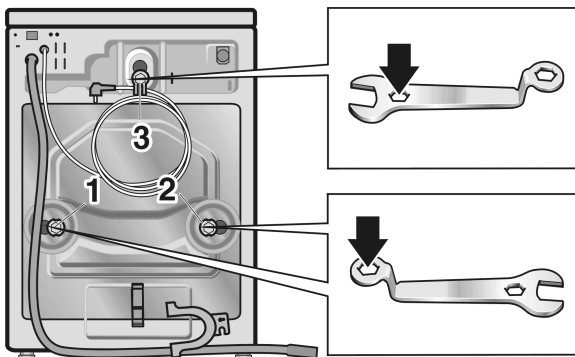

- Ta bort transportsäkring **1** och **2** helt och hållet (skruv med bricka och hylsa).
- Ta bort transportsäkring **3** helt och hållet (skruv med fjäder, bricka och hylsa); stick då in ena handen genom den öppna luckan på framsidan och dra samtidigt tvätterumman mot dig en aning.

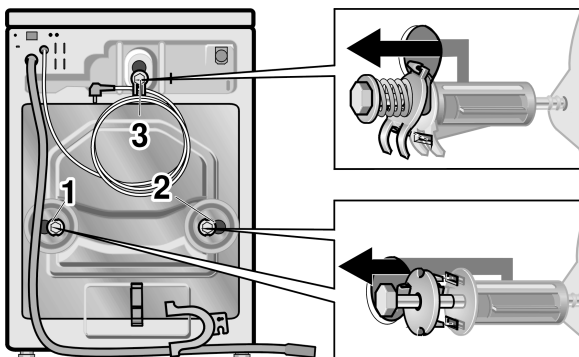

- Sätt täcklocken för hålen.

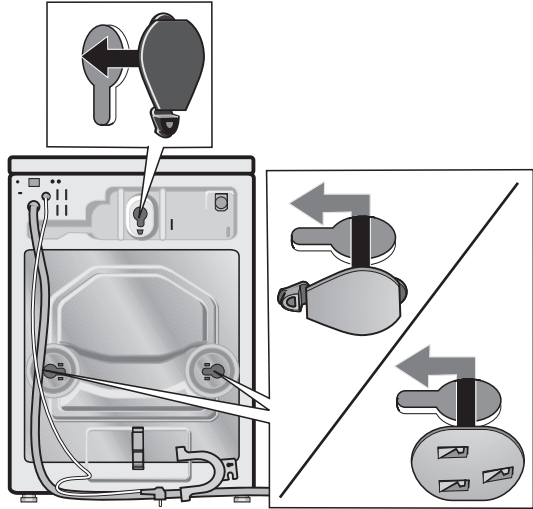

Spara transportsäkringarna

Det är viktigt att spara transportsäkringarna för ev. senare transport (t.ex. vid flytt).

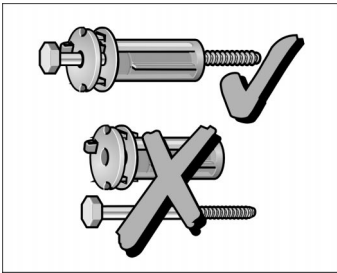

- Förvara transportsäkringarna **1** och **2** kompletta (bricka och hylsa ihop med skruv).

Vattenslangar och elkabel

Anslutning på tvättmaskinens vänstra sida

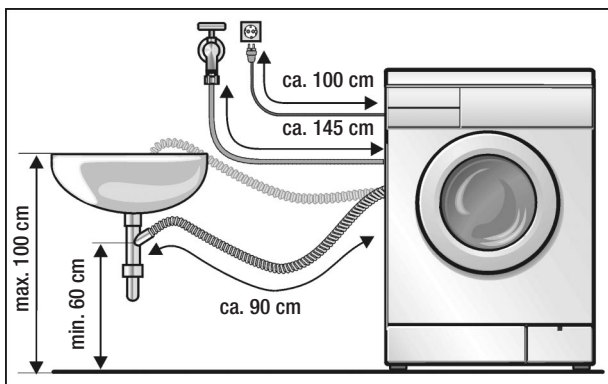

Anslutning på tvättmaskinens högra sida

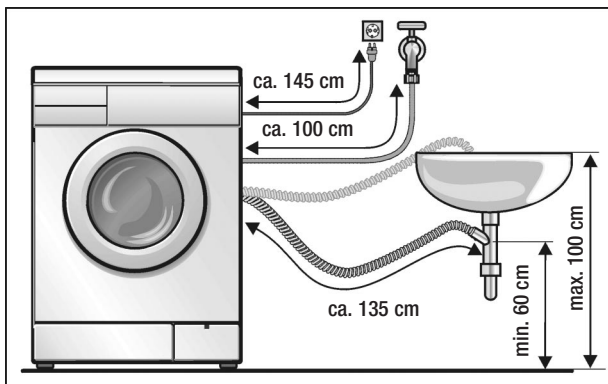

Förlängningsslang

Finns att köpa i fackhandeln:

- Anslutningssats med plastslang (ca. 2,50 m), Best.nr. WMZ 2380,
- längre tilloppsslang (längd ca. 2,20 m).

Vattenanslutning

Vattenanslutning

Följ noggrant anvisningarna i detta avsnitt för att undvika läckage och vattensador!

Obs!

Tvättmaskinen får endast anslutas till kallt dricksvatten. Tvättmaskinen får inte anslutas till blandaren på en varmvattenberedare utan tryck.

Låt en fackman utföra arbetet om du känner dig tveksam.

Tilloppsslangen får inte

- vikas eller klämmas,
- förändras på något sätt eller kapas (då kan man nämligen inte längre vara säker på att den håller).

Dra åt plastförskruvningar endast för hand. Ta inte ut silarna i tilloppsslangen för vatten.

Följande gäller beträffande vattentrycket:

- Vattentrycket bör vara mellan 1 ... 10 bar (det innebär att vid helt öppen kran måste minst 8 liter per minut hinna rinna ut).
- Om vattentrycket är högre måste en reduceringsventil inkopplas.

Anslut tilloppsslangen för vatten:

- på tvättmaskinens baksida och ...

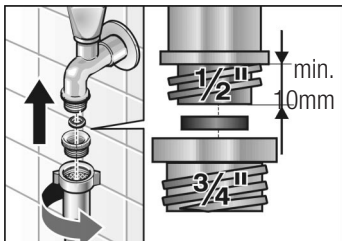
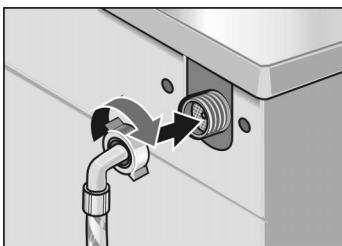

- vid vattenkranen.
- Efter anslutningen:
Öppna kranen helt och kontrollera att det är absolut tätt.

Avlopp

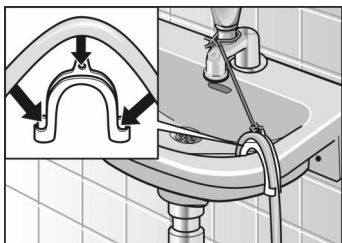
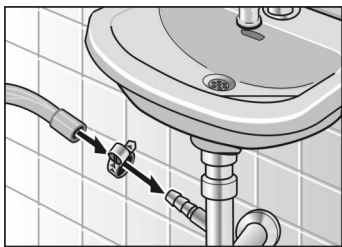

Justera så att tvättmaskinen står vågrätt

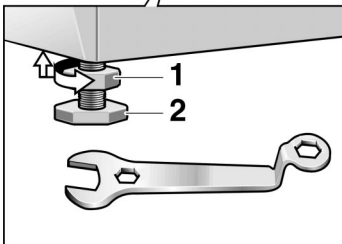
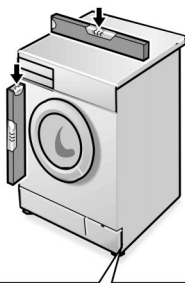

Obs!

Vik inte och dra inte i slangen under monteringen.

Skillnad i höjd mellan uppställningsplats och avlopp: minst 60 cm, max. 100 cm.

Om vattnet ska anslutas via en pip på avloppsröret:

- Fäst med slangklämma \varnothing 24–40 mm (finns att köpa i fackhandeln).

Om vattnet ska rinna ut i ett handfat:

Obs!

Glöm inte att ta bort proppen i handfatet.

- Sätt fast avloppsslangen ordentligt så att den inte lossnar.
- Kontrollera att vattnet kan rinna fritt ner i avloppet när det pumpas ut ur tvättmaskinen.

Justera vid behov de fyra ställbara fötterna så här:

- Lossa stoppmutter **1** genom att vrida den medurs med skruvnyckeln.
- Justera höjden genom att vrida på foten **2**.
- Dra åt stoppmuttern **1** mot höljet. Håll fast foten så att den inte ändras i höjddled.

Tvättmaskinen måste stå vågrätt och alla fyra fötterna måste vara i god kontakt med golvet så att maskinen står stabilt. Kontrollera att maskinen står vågrätt med hjälp av ett vattenpass.

Stoppmuttrarna på samtliga fyra fötter måste vara ordentligt åtskruvade!

Obs!

Högt ljud, vibrationer och "vandrande" kan ha sin orsak i att maskinen inte står helt vågrätt!

Elektrisk anslutning

Obs!

Tvättmaskinen får endast anslutas till växelström via ett jordat vägguttag.

Spänningen i vägguttaget måste vara densamma som anges på tvättmaskinens typskylt.

Anslutningseffekt och säkringens storlek finns angivna på typskylten.

Kontrollera, att:

- stickkontakt och vägguttag passar ihop,
- ledningens grovlek/area räcker till,
- uttaget är jordat enligt gällande föreskrifter.

Byt av nätsladd (vid behov) får endast utföras av behörig elektriker.

Ny ledning finns att köpa hos service.

Grenuttag och förlängningssladdar får inte användas.

Om maskinen ansluts till en jordfelsbrytare måste denna vara av typen med denna symbol: .

Endast denna typ uppfyller gällande föreskrifter.

Stick inte in kontakten i vägguttaget/dra inte ut den med fuktiga händer.

Dra alltid i själva stickkontakten och inte i sladden när du ska dra ut sladden ur vägguttaget.

Transport, t.ex.vid flytt

Före transport

- Stäng vattenkranen / vattentillförseln till maskinen,
- Reducera vattentrycket i slangen (se sidan 23),
- töm maskinen på allt kvarvarande vatten (se sidan 22),
- Dra ut stickkontakten ur vägguttaget / slå ifrån huvudströmbrytaren,
- Lossa slangarna för tillopp och avlopp,
- Sätt tillbaka de 2 nedre transportsäkringarna.

Efter transporten och efter det tvättmaskinen ställts upp på den nya platsen och anslutits, kör programmet **Urpumpning** före första tvättomgången.

Så sätter du tillbaka transportsäkringarna

- Ta bort täcklocken för de 2 nedre hålen.
- Transportsäkringarna:
Vrid ut skruven så långt ur hylsan att skruvens slut är jäms med hylsans slut.
- Man måste vara två när transportsäkringarna ska sättas tillbaka. Den ene sticker in händerna genom lucköppningen och tar tag i tvättrumman upptill och drar den mot sig.
Den andre sätter tillbaka transportsäkringarna **1** och **2** och drar åt skruvarna ordentligt. Kontrollera att piggen i brickan sitter i springan på maskinens baksida.

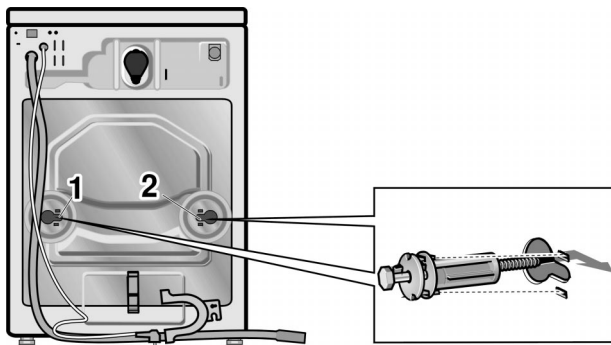

Sökord

A

Ändra program, 16
Avbryta programmet, 16
Avkalkning, 20

B

Basprogram, 11
Blötläggning, 19

C

Centrifugering, 12
Centrifugeringsvredet, 5,
13

E

Elektrisk anslutning, 39

F

Fästjärn, 33
Fel, 24
Felmeddelanden, 24
Fintvätt, 12
Fläckborttagning, 8
Förberedelser, 7
Förbrukningsvärden, 29
Förlängningsslang, 36
Funktioner, 11
Fyll på tvättmedel, 10

I

Internet, 30

J

Justera så att tvättmaski-
nen står vågrätt, 38

K

Kontrolllamporna, 5
Centrifug., 5
Färdig, 5
Sköljning, 5
Startklar, 5
Tvätt, 5
Kulörtvätt, 11
Fläckar, 11

L

Lägg i tvätten, 7
Lägga i tvätten, 9
Locket till pumphuset, 22

M

Manöverpanelen, 5
Mått, 32
Medföljer tvättmaskinen,
31
Modell, 30

O

Och hur smutsig den är,
8

P

Placering, 33
Program, 11
Programlängd, 29
Programslut, 17
Programvred, 5, 11
Proppen i tömningsslan-
gen, 22

R

Rengöring och skötsel,
20
Avloppspumpen, 22
Hölje, 20
Manöverpanel, 20
Siden, 23
Tvättmedelsfacket,
21
Tvättrumman, 20
Vattenslangar, 20

S

Så tar du bort transportsäkringarna, 34
Säkerhetsanvisningar, 4, 31
Sätta tillbaka transportsäkringarna, 40
Service, 30
Serviceluckan, 22
Sköljning, 12
Snabb + Mix, 12
Sortera tvätten, 7
Spara transportsäkringarna, 35
Stärkelse, 19
Starta programmet, 15
Syntet, 11

T

Ta rätt mängd tvättmedel, 10
Ta ut tvätten, 18
Teckenrutan Start, 5
Tillval, 5, 12, 14
 Extra sköljning, 5
 Förtvätt, 5
 Intensivtvätt, 5
 Slätprogram, 5
Tillverkningsnummer, 30
Tömningsslang, 22
Transport, 40
Tvättning, 15
Typskylt, 30

U





























Urpumpning, 12

V

Vattenanslutning, 37
Vattenslangar och elkablar, 36
Verktyg, 32
Vittvätt, 11

Y

Ylle, 12

Programöversikt ¹⁾²⁾ Typ av tvätt	Maximaltvätt- mängd	Så smutsig är tvätten	Ev. tillval, tryck på tangenten
Vit-/Kulörtvätt     			
Slitstarka textilier, textilier som tål att kokas, t. ex. av bomull och linne			
30, 40 ³⁾, 60 °C	6 kg	lätt till normalt smutsad	
60 °C Fläckar ³⁾		som normalt smutsad	
90 °C		som normalt smutsad	
30, 40, 60 °C	max. 5 kg	som lätt smutsad	–
30, 40, 60 °C		normalt till kraftigt smutsad	
60 °C Fläckar		normalt till kraftigt smutsad med fläckar	
Syntet   			
t.ex. av bomull, linne, syntetfiber och blandmaterial (även lämpligt som Snabbprogram)			
30, 40, 60 °C	max. 3 kg	som lätt smutsad	–
30, 40 ³⁾, 60 °C		normalt till kraftigt smutsad	
Snabb/Mix  			
Textilier av bomull och strykfria textilier – olika typer av tvätt kan tvättas tillsammans			
30 °C	max. 3 kg	som lätt smutsad	–
30 °C		normalt till kraftigt smutsad	
Fintvätt    			
För ömtåliga, tvättbara textilier t.ex. av siden, satin, syntetfiber och blandmaterial utan ylleandel (t.ex. gardiner)			
30 °C	max. 2 kg	som lätt smutsad	–
30 °C		normalt till kraftigt smutsad	
Ylle     			
För textilier av ylle och ullblandning som kan hand- och maskintvättas t.ex. av kaschmir, mohair och angora, även lämpligt för siden som kan tvättas för hand			
kallt, 30 °C	max. 2 kg	som lätt smutsad	–
kallt, 30 °C ³⁾		normalt till kraftigt smutsad	
Tillval	Sköljning, Centrifugering, Urpumpning		

1) Programmet kan ändras med följande **tillval**:

Centrifugeringsvredet: **Centrifugeringsvarvtal eller**  (dvs. utan slutcentrifugering där tvätten blir liggande i sista sköljvattnet),

tillval/tangenter: : Förtvätt, : Slätprogram, : Extra sköljning, : Intensivtvätt.

2) Håll i tvättmedel i fack **II** (det vänstra) i alla program utan förtvätt; fördela tvättmedlet i fack **I** och **II** i alla program med förtvätt.

3) Programinställning med tillvalet Fläckar för kontroll i enlighet med EN 60 456 och IEC 60 456.

Snabböversikt

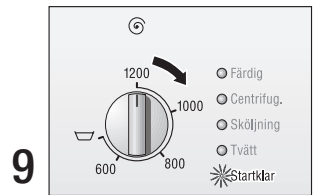
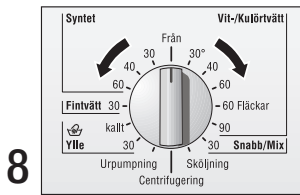
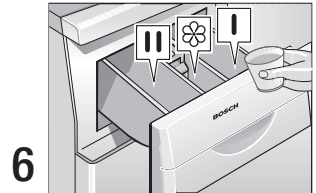
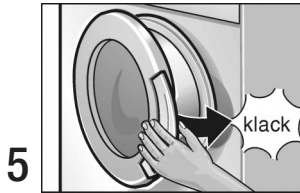
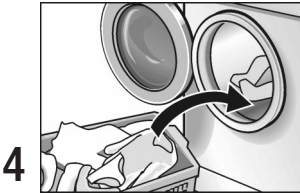
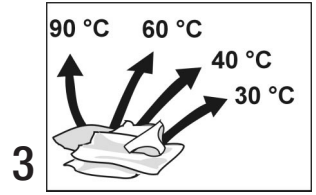
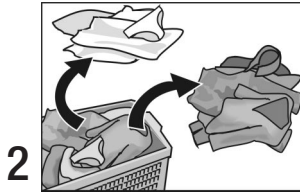
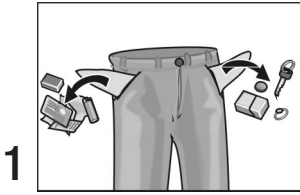

Vid behov:

Vid behov:

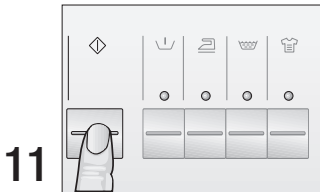

Efter programslut:

