



**BOSCH**



**Register** your  
new device on  
MyBosch now and  
get free benefits:  
**[bosch-home.com/  
welcome](https://bosch-home.com/welcome)**

# Fulldautomatisk espressomaskine

**CTL636E.1**

**[da]**

Brugsanvisning

Fulldautomatisk espressomaskine

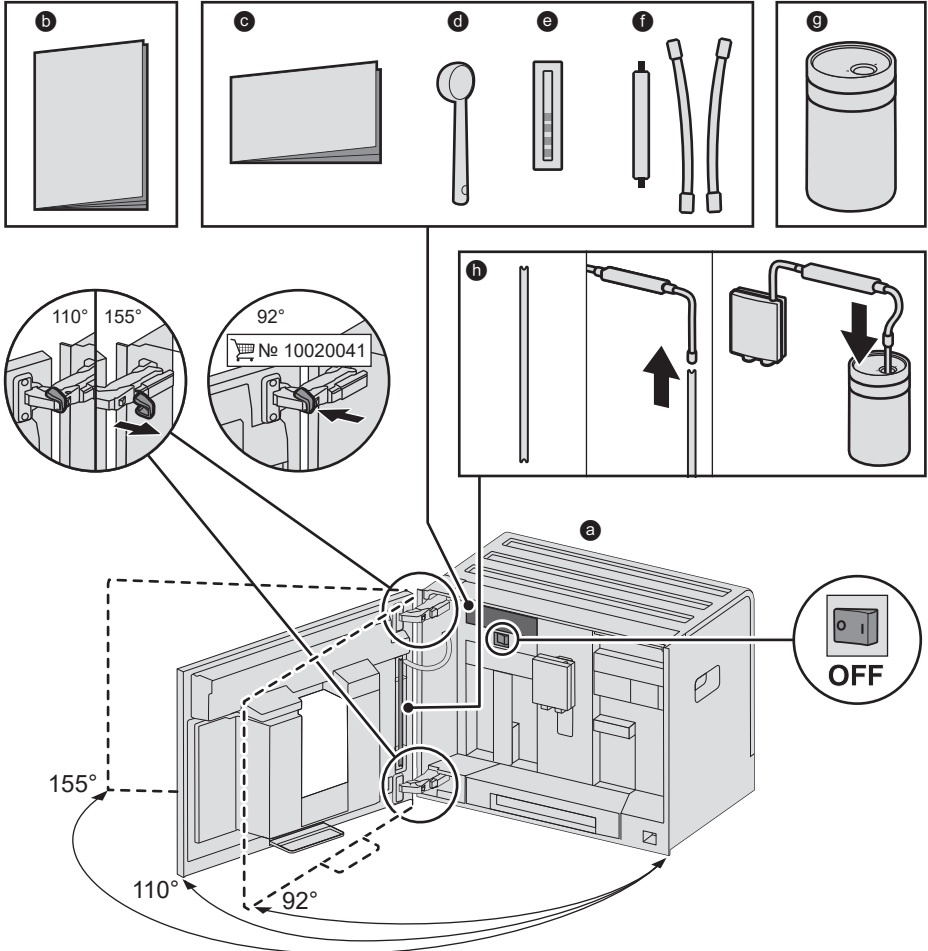
**A****Pakken indeholder (se side 6)**

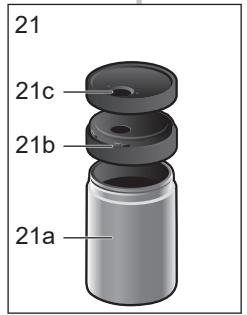
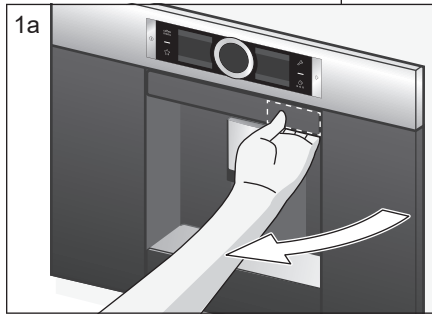
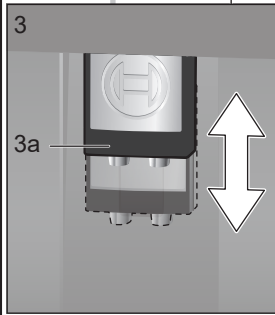
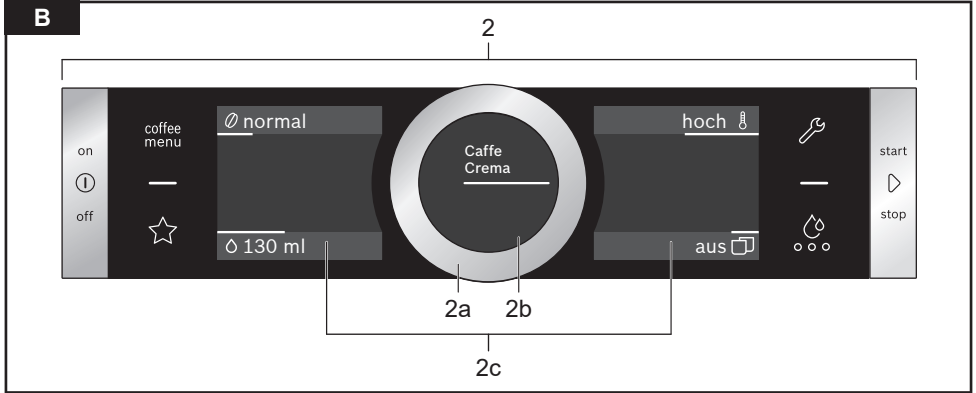

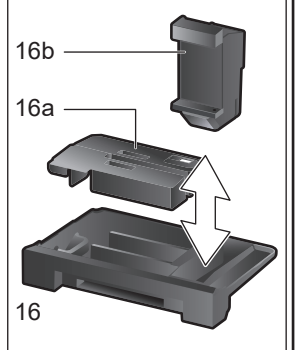
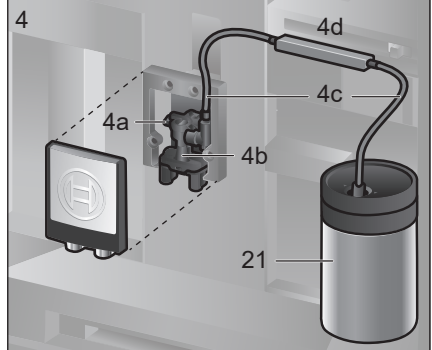
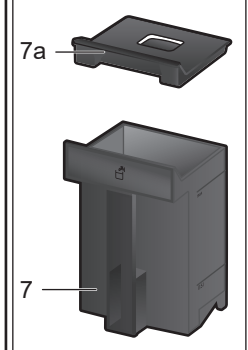
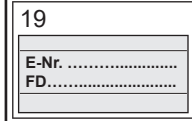
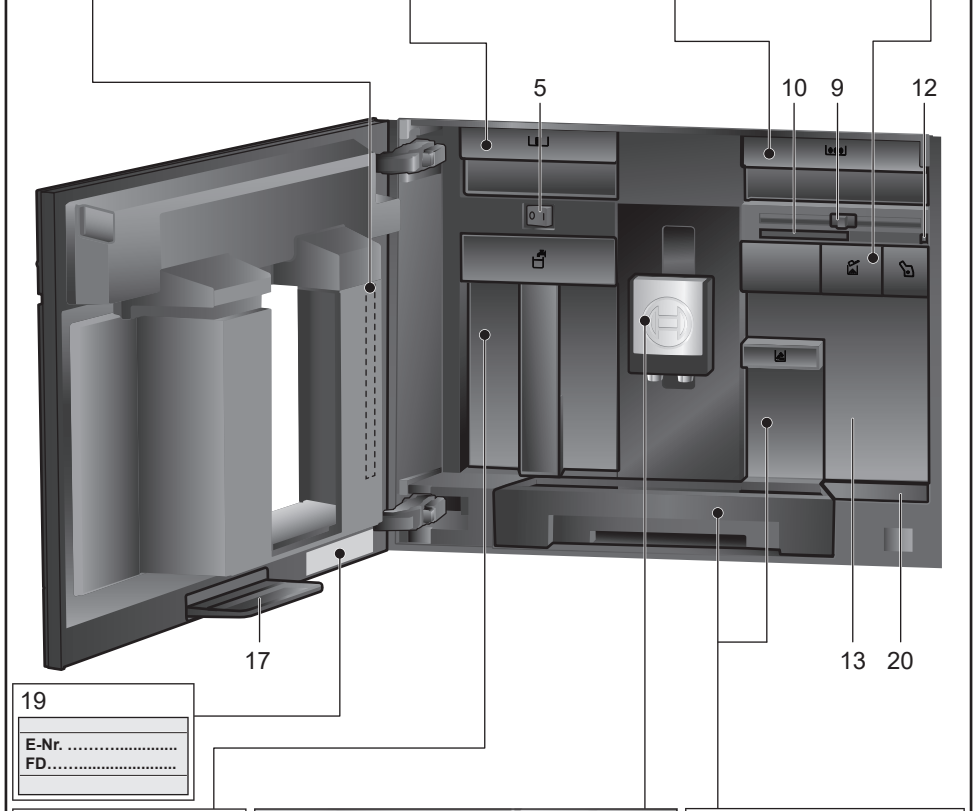
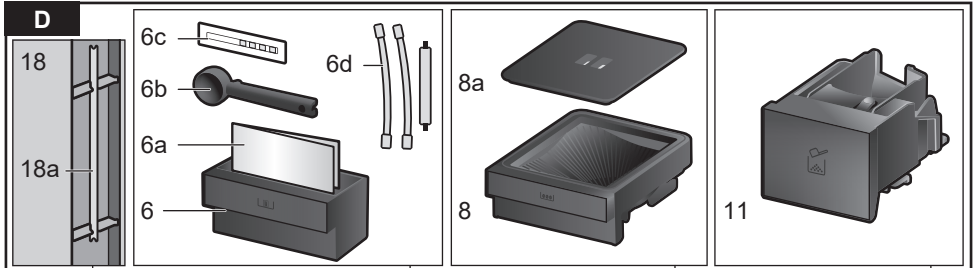

E

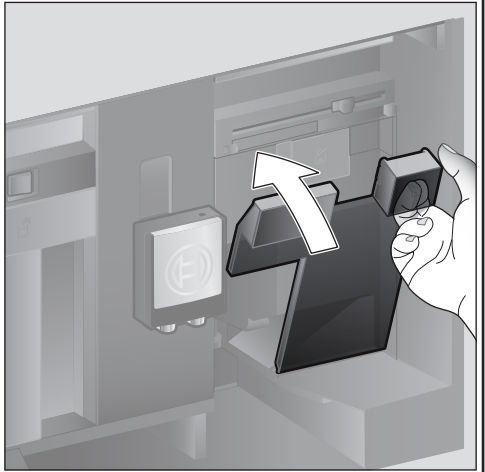
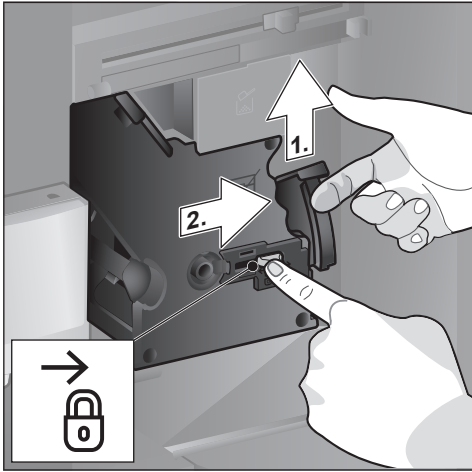
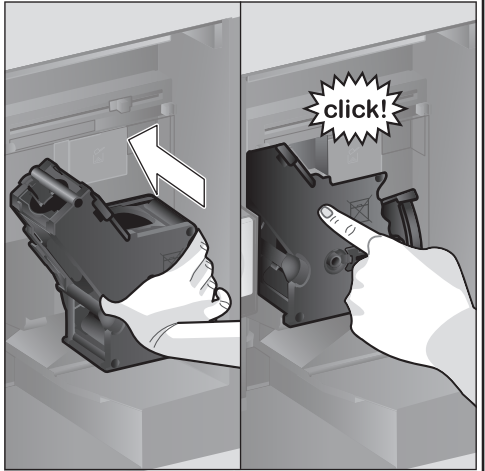
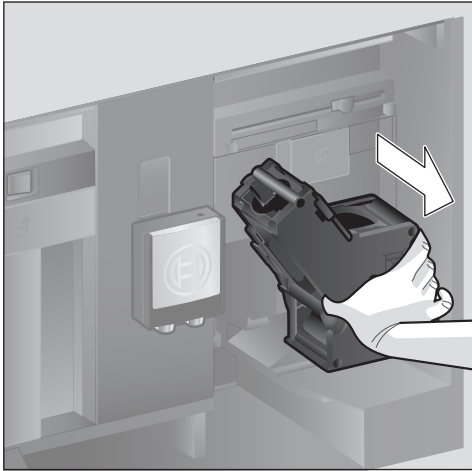
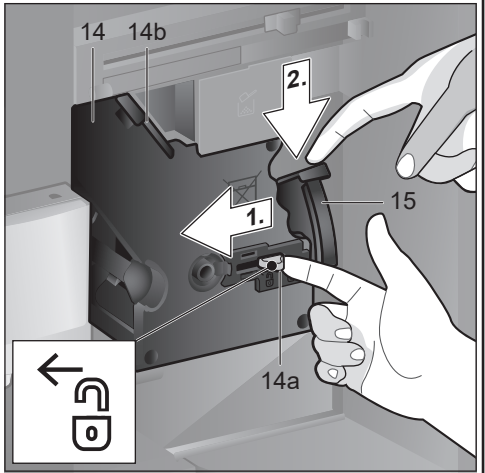
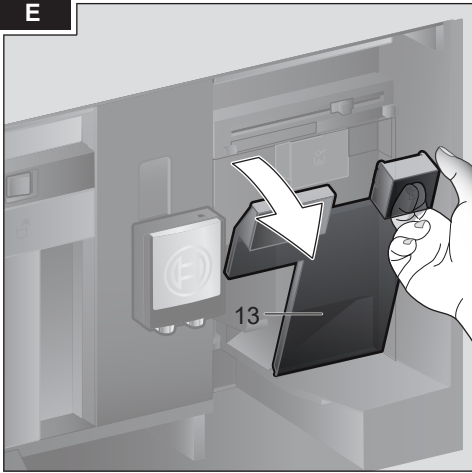

## Indhold

Pakken indeholder (til brug).....	6
Tillykke .....	6
Bestemmelsesmæssig brug .....	7
Vigtige sikkerhedshenvisninger .....	7
Overblik .....	9
Betjeningslementer.....	9
Ibrugtagning.....	10
Betjeningsfelt.....	11
Tilberedning af drikke .....	12
Tilberedning med kaffebønner.....	14
Tilberedning med mælk .....	15
Tilberedning med malet kaffe .....	16
Aftap varmt vand .....	16
Personaliserede drikkevarer.....	16
Indstilling af formalingsgrad.....	17
Børnesikring .....	18
Menu.....	18
Pleje og daglig rengøring.....	19
Serviceprogrammer .....	23
Gode råd om at spare energi.....	25
Frostsikring.....	25
Opbevaring af tilbehør.....	25
Tilbehør .....	25
Bortskaffelse.....	26
Reklamationsret.....	26
Tekniske data.....	26
Sådan løser man små problemer selv.....	26

## Pakken indeholder (til brug)

(Se billede A)

- a** Fulldautomatisk espressomaskine
- b** Brugsanvisning
- c** Kort vejledning
- d** Pulverske
- e** Strimmel til måling af vandhårdhed
- f** Mælkeslange (sæt)
- g** Mælkebeholder
- h** Indsugningsrør

## Tillykke ...

... med købet af denne fulldautomatiske kaffemaskine! Tillykke med denne moderne køkkenmaskine af høj kvalitet. Det forener innovativ teknik, mange forskellige funktioner og betjeningskomfort. Med denne fulldautomatiske kaffemaskine kan en lang række velsmagende varme drikke tilberedes nemt og hurtigt – stærk espresso, cremet cappuccino, traditionel latte macchiato eller mælkekaffe eller en traditionel katte, når der er brug for det. Maskinen kan uden videre indstilles til ens helt egen personlige favoritsmag fra gang til gang. Læs om de forskellige funktioner og muligheder her i hæftet for at få optimalt udbytte af maskinen og kender dens indstillinger. Denne brugsanvisning er en stor hjælp. Læs derfor brugsanvisningen grundigt igennem, før maskinen tages i brug.

### Om denne brugsanvisning

Her findes nummererede detaljer, der henviser til en nærmere beskrivelse på de første sider i brugsanvisningen. Eksempel: Bryggeenhed (15)

Displayvisninger og symboler angives også specielt i denne brugsanvisning. På den måde ses, at der er tale om tekster eller symboler, som vises på maskinen, eller som er påtrykt.

Visninger i displayet:

"Espresso"

Taster og betjeningslementer i displayet:

[ ▷ ]

Maskinen leveres desuden med en kort betjeningsvejledning som medfølgende tilbehør, hvor de vigtigste funktioner hurtigt kan slås op. Den kan opbevares i maskinens tilbehørsskuffe.

---

## Bestemmelsesmæssig brug

Kontroller apparatet, når det er pakket ud. Apparatet må ikke tilsluttes, hvis det har transportskader.

Dette apparat er kun beregnet til anvendelse i private husholdninger og i hjemmet.

Apparatet må kun anvendes indendørs ved stuetemperatur og maks. 2000 m over havets overflade.

---

## Vigtige sikkerhedshenvisninger

Læs brugsanvisningen grundigt, følg den, og opbevar den på et sikkert sted! Ved overdragelse af apparatet skal denne vejledning vedlægges.

Dette apparat kan bruges af børn, fra de er fyldt 8 år, samt af personer med reducerede fysiske, sensoriske eller mentale evner eller manglende erfaring og/eller viden, hvis de er under opsyn eller er blevet instrueret i sikker brug af apparatet og har forstået de farer, der kan være forbundet med brugen af apparatet. Apparatet og tilslutningsledningen skal være utilgængelige for børn under 8 år, og de må ikke betjene apparatet. Apparatet er ikke legetøj for børn. Rengøring og brugervedligeholdelse må ikke foretages af børn, medmindre de er fyldt 8 år eller ældre og er under opsyn.

## ⚠ Advarsel

### Fare for elektrisk stød!

- Apparatet må kun tilsluttes et elnet med vekselstrøm via en stikdåse med jord, der er installeret forskriftsmæssigt. Kontrollér, om jordledningssystemet for den elektriske husinstallation er installeret forskriftsmæssigt.
- Apparatet må kun tilsluttes og bruges iht. angivelserne på typeskiltet. Apparatet er udstyret med et EU-Schukostik (sikkerhedsstik). For at sikre korrekt jordforbindelse i stikkontakter i Danmark skal apparatet tilsluttes med en egnet stikadapter. Denne adapter (tilladt til maks. 13 ampere) kan bestilles via kundeservice (reservedel nr. 00623333).
- Brug kun apparatet, hvis netledningen og apparatet er uden skader.
- Reparationer på apparatet som f.eks. udskiftning af en beskadiget tilslutningsledning må kun foretages af vores kundeservice for at undgå fare.
- Hvis nettilslutningsledningen til apparatet bliver beskadiget, skal den udskiftes med en speciel tilslutningsledning, som kan fås hos vores kundeservice.
- Apparatet eller netkablet må aldrig dyppes i vand.
- I tilfælde af fejl træk da med det samme netstikket ud, eller sluk for netspændingen.

- Der må ikke løbe væske over på apparatets stikforbindelse.
- Overhold de særlige henvisninger om rengøring i vejledningen.

**⚠ Advarsel**  
**Fare som følge af magnetisme!**

Apparatet indeholder permanente magneter, der kan påvirke elektroniske implantater som f.eks. pacemakere eller insulinpumper. Brugere af elektroniske implantater skal overholde en minimumafstand på 10 cm til apparatet og, ved afmontering, til følgende dele: mælkebeholder, mælkesystem, vandtank og bryggeenhed.

**⚠ Advarsel**  
**Fare for kvælning!**

- Lad ikke børn lege med emballagemateriale.
- Opbevar smådele sikkert, fordi småbørn kan sluge dem.

**⚠ Advarsel**  
**Fare for tilskadekomst!**

- Stik ikke fingrene ind i møllen.
- Forkert anvendelse af apparatet kan medføre skader.

**⚠ Advarsel**  
**Fare for forbrænding!**

- Drikudløbet bliver meget varmt. Lad det først køle af efter brug, inden det berøres.
- Efter brug kan overfladerne forblive varme et stykke tid.
- Friskbryggede drikke er meget varme. Lad dem køle lidt af ved behov.

**⚠ Advarsel**  
**Brandfare!**

- Apparatet bliver varmt.
- Brug aldrig apparatet ved lukket skabsdør.
- Skabsdøren skal være åben under brug.



## Overblik

(Se billede **B** til **E**)

- 1 Maskinens dør**
  - a Forsænket greb (til døråbning)
  - b Dryprist
- 2 Betjeningsfelt (se næste side)**
  - a Betjeningsring
  - b Infodisplay
  - c Touchdisplay (venstre og højre)
- 3 Udløbssystem (kaffe, mælk, tevand), højdejusterbar**
  - a Afdækning
- 4 Mælkesystem**
  - a Låsehåndtag
  - b Udløb (overdel, underdel)
  - c Mælkeslange (2 stk.)
  - d Forbindelsesdel, metal (til magnetholder)
- 5 Hovedafbryder [ O/I ] (strømforsyning)**
- 6 Tilbehørsskuffe (til kort vejledning og tilbehør)**
  - a Kort vejledning
  - b Pulverske
  - c Strimmel til måling af vandhårdhed
  - d Mælkeslange (sæt)
- 7 Vandbeholder, kan tages ud**
  - a Låg til vandbeholder
- 8 Bønnebeholder, kan tages ud**
  - a Låg til bønnebeholder
- 9 Skyder til indstilling af formalingsgrad**
- 10 Magnetholder (til forbindelsesdel)**
- 11 Pulverskuffe, kan tages ud (kaffepulver/rensetablet)**
- 12 Holder (til mælkeslange)**
- 13 Beskyttelseslåg (til bryggeenhed)**
- 14 Bryggeenhed**
  - a Låsemekanisme
  - b Afdækning
- 15 Udtagningshåndtag**
- 16 Drypbakke, aftagelig**
  - a Afdækning til drypbakke
  - b Beholder til kaffegrums
- 17 Beholder**
- 18 Holder**
  - a Indsugningsrør
- 19 Typeskilt (E.-nr.; FD)**

## 20 Afsætningsplade med sensor (til mælkebeholder)

### 21 Mælkebeholder

- a Beholder i rustfrit stål
- b Låg underdel
- c Låg overdel

**i** Flere oplysninger om maskinen, f.eks. hvordan dørens åbningsvinkel kan ændres, findes i den medfølgende monteringsvejledning.

## Betjeningselementer

Maskinen er udstyret med en letforståelig menustyring, der sikrer en så nem betjening som muligt af et stort antal funktioner. Med få betjeninger kan der dermed vælges blandt mange forskellige muligheder.

### Hovedafbryder [ O/I ]

Afbryderen [ O/I ] (åbn døren) tænder eller slukker helt for maskinen (strømtilførslen afbrydes).

**i** **Vigtigt:** Betjen ikke hovedafbryderen, mens automaten er i drift. Sluk først for maskinen, når sparemodus er aktiveret, ellers skyller maskinen ikke automatisk.

### Betjeningsfelt (touch-panel)

**i** **Vigtigt:** Denne brugsvejledning beskriver forskellige modeller. Ved nogle modeller er [ ⊕ ] og [ ▷ ] touchscreen-elementer.

### [ ⊕ ] on/off

Maskinen tænder eller skifter til sparemodus, når der trykkes på [ ⊕ ].

Maskinen skyller automatisk.

Maskinen skyller ikke, hvis:

- den stadig er varm, når den tændes.
  - der ikke er brygget kaffe, før der slukkes.
- Maskinen er driftsklar, når symbolerne for valg af drikke vises i displayet.

## [ ▷ ] start/stop

Når der trykkes på [ ▷ ], startes tilberedningen af drikke eller et serviceprogram.

Hvis der trykkes på [ ▷ ] igen under tilberedningen af drikke, afsluttes brygningen før tid.

Der er fire menufelter i betjeningsfeltet, som kan aktiveres via berøring.

Det aktive menufelt lyser rødt.

[ coffee menu ]

[ coffee menu ] lyser, når maskinen er i brug. Drikkevarer kan vælges og tilberedes, eller indstillinger for drikkevarer kan ændres.

## [ ☆ ] MyCoffee

Valget "personaliseret tilberedning af drikke" kaldes frem ved at trykke på [ ☆ ]. Personlige indstillinger for kaffedrikke kan gemmes og kaldes frem (se kapitlet "Personaliserede drikkevarer").

## [ ⌘ ] Menu

Menuen kaldes frem ved at trykke på [ ⌘ ]. Indstillinger kan foretages, og informationer kan kaldes frem (se kapitlet "Menu").

## [ ☼ ] Service

Valg af serviceprogrammer kaldes frem ved at trykke på [ ☼ ]. Gennemfør det ønskede program, som beskrevet i kapitlet "Serviceprogrammer".

 Den pågældende menu forlades igen ved at trykke på [ ⌘ ], [ ☼ ] eller [ ☆ ].

## Betjeningsring

Ved at dreje betjeningsringen navigeres i displayet eller parametre ændres.

## Infodisplay

Den valgte drikkevarer, indstillinger eller informationer vises i det runde display.

## Touchdisplay (venstre og højre)

Afhængigt af indstilling vises forskellige felter i de to touchdisplay. Ved tryk på et felt aktiveres dette, så indstillinger kan foretages eller værdier ændres.

# Ibrugtagning

## Generelt

Der må kun fyldes rent og **koldt** vand uden kulsyre og udelukkende **ristede** kaffebønner i de pågældende beholdere. Der må ikke bruges glaserede, karamelliserede kaffebønner eller kaffebønner, som er behandlet med andre sukkerholdige tilsætninger, da de tilstopper bryggeenheden.



Maskinen skal monteres og tilsluttes i overensstemmelse med vedlagte monteringsvejledning, før den må tændes og betjenes.

## Ibrugtagning af maskinen

- Fjern beskyttelsesfolierne.



**Vigtigt:** Maskinen må kun bruges i frostfrie. Hvis maskinen er blevet transporteret eller opbevaret ved temperaturer under 0 °C, ventes mindst 3 timer, inden maskinen tages i brug.

- Åbn maskinens dør med det forsænkede greb.
  - Fjern vandbeholderen, skyl den, og fyld den med koldt vand til markeringen "max".
  - Sæt vandbeholderen i igen indtil anslaget.
  - Fjern bønnebeholdere, fyld den med kaffebønner, og sæt den i igen.
  - Stil hovedafbryderen på [ I ], og luk maskinens dør.
- Maskinen skyller og opvarmes. Betjeningsfeltet aktiveres. "Sprog" vises.
- Drej betjeningsringen med fingeren, vælg det ønskede sprog, og tryk på feltet [ Vandets hårdhed ].



Det er vigtigt, at vandhårdhedsgraden indstilles korrekt, så maskinen kan afkalkes rettidigt. Den forindstillede vandhårdhedsgrad er på trin 4. Hvis der er installeret et vandblødgøringsanlæg i huset, indstilles vandhårdheden på trin 3.

**i** Oplysninger om vandets hårdhedsgrad kan også indhentes ved at kontakte de lokale myndigheder (vandforsyning).

- Bestem vandhårdhedsgraden med den vedlagte teststrimmel. Dyp strimlen kort i vandet, og aflæs resultatet efter 1 minut.

Trin	Vandhårdhedsgrad	
	Tysk (°dH)	Fransk (°fH)
1	1-7	1-13
2	8-14	14-25
3	15-21	26-38
4	22-30	39-54

- Drej betjeningsringen med fingeren, og indstil den bestemte vandhårdhedsgrad.
- Tryk på [Afslut indstillinger]. Indstillingerne er gemt.

Maskinen er driftsklar, når drikkevaresymbolerne vises og [coffee menu] lyser.

Ved hver tilberedning tændes den integrerede ventilator og slukker igen efter nogle minutter.

Ved første brug, når et serviceprogram er gennemført, eller hvis maskinen ikke har været i brug i længere tid, har den første drik endnu ikke fuld aroma og bør derfor ikke drikkes.

Efter ibrugtagningen af den fuldautomatiske kaffemaskine opnås først en permanent fin og fast crema efter brygning af et par kopper.

## Sluk for maskinen

- Tryk på [O].
- Maskinen skyller og skifter til sparemodus.

**Undtagelse:** Hvis der kun er lavet varmt vand, slukker maskinen uden at skylle.

- Åbn maskinens dør, og stil hovedafbryderen på [O] for at slukke maskinen helt.

**i** **Vigtigt:** Betjen ikke hovedafbryderen, mens automaten er i drift. Sluk først for maskinen, når sparemodus er aktiveret, ellers skyller maskinen ikke automatisk.

Den fuldautomatiske kaffemaskine er fra fabrikken programmeret med standardindstillingerne for den optimale drift. Maskinen skifter automatisk efter en bestemt tid til sparemodus og skyller (varighed kan indstilles, se "Sluk efter" i kapitlet "Menu").

Maskinen er udstyret med en sensor. Hvis der er en mælkebeholder, vises det tilsvarende i displayet ved skift til sparemodus. Hvis der er mælk i beholderen, opbevares denne i køleskabet.

## Betjeningsfelt

Informationer vises, eller ved at trykke på touchscreenen og betjeningsringen foretages indstillinger.

### Visning

På betjeningsfeltet vises de valgte drikkevarer, indstillinger og indstillingsmuligheder samt meldinger angående driftstilstanden.





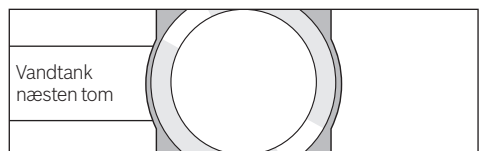

F.eks. valg af drik



F.eks. informationer



Informationer forsvinder, når maskinen betjenes eller efter kort tid. Informationen forbliver dog oppe i displayet i form af et lille symbol i infodisplayet.

-  Bønnebeholder næsten tom
-  Vandtank næsten tom
-  Skift vandfilter
-  Renseprogram nødvendigt
-  Afkalkningsprogram nødvendigt
-  Calc'nClean program nødvendigt

## Instruktion om handlinger, der skal udføres

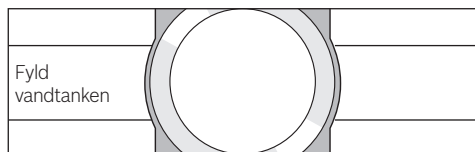

- i** Hvis den nødvendige handling er gennemført, f.eks. vandbeholder fyldt, forsvinder den pågældende melding og symbolet igen.

## Betjening

I betjeningsfeltet navigeres ved at trykke på tekster eller symboler samtidigt med, at der drejes på betjeningsringen (eksempel se kapitel "Drikkevaretilpasning").

Ved tryk på touchdisplayet lyder et akustisk signal. Der kan tændes eller slukkes for signaltonen (se kapitlet "Menu – Tastyde").

## Tilberedning af drikke

Denne fuldautomatiske kaffemaskine kan også anvendes med kaffebønner eller med malet kaffe (ikke opløselig/frysetørret kaffe). Ved anvendelse med kaffebønner males frisk kaffe, hver gang der brygges. For en optimal kvalitet skal bønnerne opbevares køligt og lukket.

- i** **Vigtigt:** Fyld vandbeholderen med frisk, koldt vand uden kulsyre hver dag. Der bør altid være tilstrækkeligt vand i vandbeholderen til maskinens drift.

**Tip:** Forvarm koppen/kopperne, især små espressokopper med tykke vægge, med f.eks. varmt vand.

Ved nogle indstillinger tilberedes kaffen i to trin (se kapitlet "Aroma Double Shot" og "Brygning af to kopper på en gang"). Vent, indtil proceduren er helt afsluttet.

## Valg af drik

Ved at dreje betjeningsringen kan forskellige drikkevarer vælges:

Symbolet og betegnelsen for den valgte drikkevarer vises i infodisplayet i midten. De aktuelt indstillede værdier, f.eks. for kaffestyrke og kaffetemperatur vises i touchdisplayene til venstre og højre.



### Følgende drikkevarer kan vælges:

- Ristretto
- Espresso
- Espresso Macchiato
- Caffe Crema
- Cappuccino
- Latte Macchiato
- Mælkekaffe
- Mælkeskum
- Varm mælk
- Varmt vand

Den valgte drikkevarer kan tilberedes direkte med de forindstillede værdier eller tilpasses først til den individuelle smag.

## Drikkevaretilpasning

Ved at trykke på et af de viste felter i touchdisplayet, f.eks. [Ø], aktiveres feltet, [Ø] bliver rødt.

Ved at dreje betjeningsringen ændres indstillingen. Tryk på feltet [Ø] igen for at gemme indstillingen.

### Et eksempel:

Værdierne for en kop "Caffe Crema" kan ændres som følger:

- Drej betjeningsringen, og vælg "Caffe Crema".

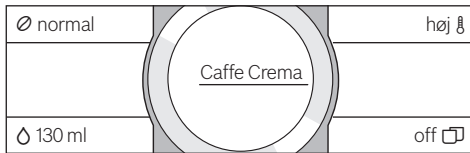

- Tryk på feltet, f.eks. [Ø], for at aktivere, [Ø] lyser rødt.



- Drej betjeningsringen, og indstil den ønskede kaffestyrke i infodisplayet i midten, f.eks. til "Meget kraftig".

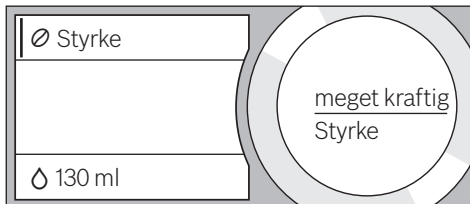

- Tryk på feltet [Ø].

- Drej betjeningsringen, og indstil den ønskede kaffemængde, f.eks. "160ml".

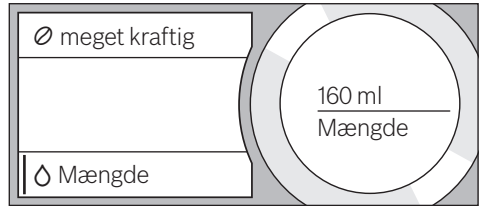

- Tryk på feltet [8].
- Drej betjeningsringen, og indstil den ønskede temperatur, f.eks. "ekstra høj".

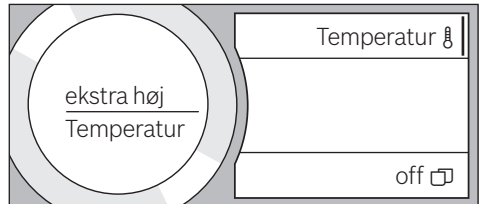

- Indstillingerne gemmes ved at trykke på det aktive felt eller ved at starte drikkevaretilberedningen.

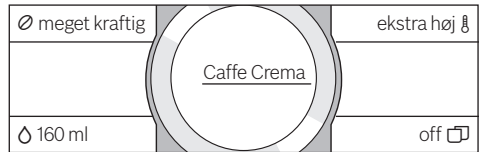

- i** Indstillingsmulighederne er forskellige afhængigt af drikkevarens type. For kaffedrikke kan f.eks. kaffestyrke, temperatur og kaffemængde indstilles, for mælk kun påfyldningsmængden.

### Følgende indstillinger er mulige:

#### Kaffestyrke

meget mild  
mild  
normal  
kraftig  
meget kraftig  
Double Shot  
Double Shot+  
Double Shot++



### Aroma Double Shot

Jo længere kaffen brygges, desto flere bitterstoffer og uønskede aromaer indeholder den færdige kaffe. Kaffens smag og fordøjelighed påvirkes derved negativt. Derfor har maskinen en særlig Aroma Double Shot-funktion til ekstra stærk kaffe. Når halvdelen af mængden er tilberedt, males og brygges der igen kaffepulver, så der altid kun frigives velsmagende aromastoffer, der er skånsomme for maven.

Funktionen Aroma Double Shot kan ikke vælges til ristretto, espresso macchiato og til tilberedning med malet kaffe.

### Påfyldningsmængde

Påfyldningsmængden afhænger af drikkevarens type og kan indstilles i ml.



Påfyldningsmængden kan svinge afhængigt af mælkekvaliteten.

### Drikkevaretemperatur

Værdier for kaffedrikke:

normal  
høj  
ekstra højt

Værdier for varmt vand:

70 °C hvid te  
80 °C grøn te  
90 °C sort te  
Maks. frugtte



Hvis maskinen ikke betjenes inden for ca. 30 sekunder, forlader maskinen automatisk indstillingsmodusen. De udførte indstillinger gemmes automatisk.

### Brygning af to kopper på en gang

To kopper af den valgte drikkevare tilberedes samtidigt ved at trykke på [ ☐ ]. Indstillingen vises som tekst, f.eks. "2x Espresso".

- Tryk på [ ☐ ].

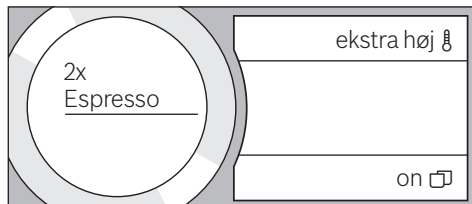

- Sæt to kopper til venstre og højre under udløbet.
- Tryk på [ ▷ ] for at starte tilberedningen. Den valgte drik tilberedes og fyldes derefter i de to kopper.



Drinken tilberedes i to trin (to maleprocedurer). Vent, indtil proceduren er helt afsluttet. Det er ikke muligt at tilberede to kopper samtidigt ved indstillingerne "Aroma Double Shot" eller "Kaffepulver".

## Tilberedning med kaffebønner

Maskinen skal være driftsklar.

- Sæt en kop under udløbet.
- Drej betjeningsringen, og vælg "Ristretto", "Espresso" eller "Caffe Crema".

I displayet vises den valgte drikkevare samt de forindstillede værdier for denne drikkevare.

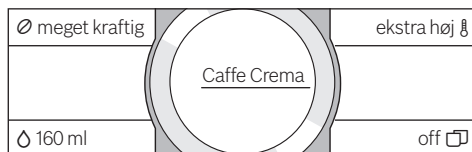

Indstillingerne kan ændres som beskrevet i kapitlet "Drikkevaretilpasning".

- Tryk på [ ▷ ] for at starte tilberedningen. Kaffen brygges og fyldes i koppen. Drikkevaretilberedningen kan afsluttes før tid ved at trykke på [ ▷ ] igen.

## Tilberedning med mælk

Denne fuldautomatiske kaffemaskine har et integreret udløb. Dermed kaffedrikke med mælk og mælkeskum samt varm mælk tilberedes.

**i** I stedet for mælk kan der også anvendes plantebaserede drikke, f.eks. lavet af soja.

**⚠ Fare for forbrænding!**  
Drikudløbet bliver meget varmt. Lad det først køle af efter brug, inden det berøres.

### Mælkebeholder

Mælkebeholderen er udviklet specielt til brug i forbindelse med denne fuldautomatiske kaffemaskine. Den er udelukkende beregnet til anvendelse i husholdningen og til opbevaring af mælk i køleskabet. Den isolerede beholder holder den kolde mælk kølig i nogle timer.

**i** **Vigtigt:** Fjern kopper eller glas, før døren åbnes, da de kan falde ned.

Tilslutning af mælkebeholder eller en mælkekarton:

- Åbn maskinens dør.
- Fjern udløbets afdækning.
- Tilslut og fastgør mælkeslanger og forbindelsesdel som vist.

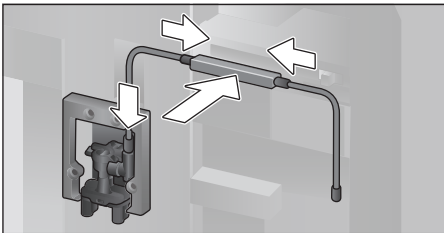

- Montér afdækning fast på udløbet.

- Montér indsugningsrøret, og før det ind i mælkebeholderen eller en mælkekarton.

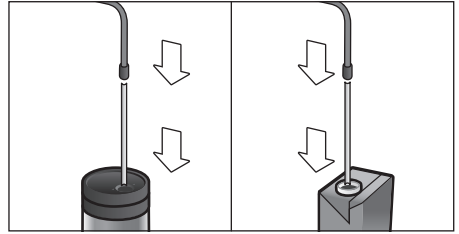

- Luk maskinens dør.

**i** Mælkeskumets kvalitet afhænger af den anvendte type mælk eller plantebaserede drik.

**i** Indtørrede mælkerester er vanskelige at fjerne, rengør derfor **altid** mælkesystemet (se kapitlet "Rengøring af mælkesystemet").

### Kaffedrikke med mælk

- Anbring kop eller glas under udløbet.
- Drej betjeningsringen, og vælg "Espresso Macchiato", "Capuccino", "Latte Macchiato" eller "Mælkekaffe".

I displayet vises den valgte drikkevare samt de forindstillede værdier for denne drikkevare.

**i** Indstillingerne kan ændres som beskrevet i kapitlet "Drikkevaretilpasning".

- Tryk på [ > ] for at starte tilberedningen. Først fyldes der mælk i koppen eller glasset. Derefter brygges kaffen, som fyldes i koppen eller glasset. Procedurens aktuelle trin kan afsluttes før tid ved at trykke på [ > ] igen.

### Mælkeskum eller varm mælk

- Anbring kop eller glas under udløbet.
- Drej betjeningsringen, og vælg "Mælkeskum" eller "Varm mælk".

**i** Indstillingerne kan ændres som beskrevet i kapitlet "Drikkevaretilpasning".

- Tryk på [ > ] for at starte tilberedningen.

Der løber mælkeskum eller varm mælk ud af udløbet.

Proceduren kan afsluttes før tid ved at trykke på [ ▷ ] igen.

---

## Tilberedning med malet kaffe

**i** Ved tilberedning med malet kaffe kan kaffestyrken ikke indstilles, og to kopper kan ikke brygges samtidigt.

**Vigtigt:** Fjern kopper eller glas, før døren åbnes, da de kan falde ned.

Maskinen skal være driftsklar.

- Åbn maskinens dør.
- Tag pulverskuffen ud. Pulverskuffen skal være tør.
- Påfyld kaffepulver (maks. 2 strøgne måleskeer); ikke presse sammen.

**i** **Bemærk!**  
Fyld ingen hele bønner eller opløselig kaffe på.

- Sæt pulverskuffen i.
- Luk maskinens dør.

**i** Hvis der ikke tappes kaffe inden for 90 sekunder, tømmes bryggekammeret automatisk for at undgå en overfyldning. Maskinen skaller.

- Sæt en kop under udløbet.
- Drej betjeningsringen, og vælg en kaffedrik eller en kaffedrik med mælk.

I displayet vises den valgte drikkevarer, en måleske samt de forindstillede værdier for denne drikkevarer.

**i** Indstillingerne kan ændres som beskrevet i kapitlet "Drikkevaretilpasning".

Bemærk henvisningerne i kapitlet "Tilberedning med mælk" for kaffedrikke med mælk.

- Tryk på [ ▷ ] for at starte tilberedningen. Kaffen brygges og fyldes i koppen. Ved valg af kaffedrikke med mælk fyldes først mælk i og derefter brygges kaffen.

**i** For flere drikkevarer med malet kaffe gentages proceduren.

---

## Aftap varmt vand



### Fare for forbrænding!

Drikudløbet bliver meget varmt. Lad det først køle af efter brug, inden det berøres.

Maskinen skal være driftsklar.

- Træk mælkeslangen af mælkebeholderen.
- Fjern mælke- eller kafferester fra udløbet.
- Anbring kop eller glas under udløbet.
- Drej betjeningsringen, og vælg "Varmt vand".



Indstillingerne kan ændres som beskrevet i kapitlet "Drikkevaretilpasning".

- Tryk på [ ▷ ] for at starte tilberedningen.
- Hvis mælkebeholderen i maskinen registreres, vises følgende meddelelse: "Er mælkeslangen adskilt fra mælkebeholderen?".
- Fjern mælkeslangen, hvis den stadig er tilsluttet, og tryk på [Ja] i displayet.

Der løber varmt vand ud af udløbet.

Proceduren kan afsluttes før tid ved at trykke på [ ▷ ] igen.

---

## Personaliserede drikkevarer

Tryk på [ ☆ ] for at komme til valg af personaliserede drikkevarer.

Op til 8 hukommelsespladser kan bruges. Yndlingsdrikke, som ofte laves, kan gemmes her med alle deres indstillinger.



Menuen kan til hver en tid forlades uden at gemme ved at trykke på [ ☆ ].

## Opret eller ændr drikkevarer

- Tryk på [ ☆ ]. Valg af hukommelsespladser vises.
- Drej betjeningsringen, og vælg en tom hukommelsesplads (tomt glas) for at oprette eller en optaget hukommelsesplads for at ændre eller slette en yndlingsdrik.



- Vælg [ny] ved en tom hukommelsesplads eller [Detaljer] ved en optaget hukommelsesplads.

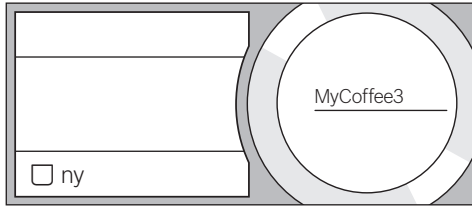

Menuen til tilpasning af drikkevarer vises. Den sidst udskænkede drikkevarer vises med de sidst valgte indstillinger.

- Hvis den sidst udskænkede drikkevarer ikke skal gemmes, drejes betjeningsringen, og en anden drikkevarer vælges.
- Tryk på indstillingen, som skal ændres, drej betjeningsringen, og tilpas værdierne til egne ønsker.

Afhængigt af udvalg vises flere indstillingsmuligheder.

- Tryk på [Flere detaljer | Gem] for at foretage flere indstillinger.

**i** Ved mælkedrikke kan blandingsforholdet mellem kaffe og mælk indstilles.

- Indstillingerne kan gemmes under et individuelt navn. Tryk på [Navn]. Maskinen til indtastning af navnet vises.

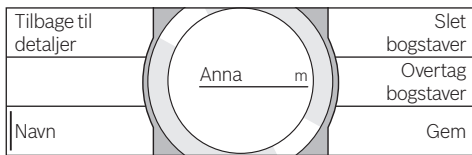

- Drej betjeningsringen, og vælg et bogstav eller et symbol.
- Tryk på [Overtag bogstaver] for at bekræfte det valgte bogstav eller [Slet bogstaver] for at slette.
- Vælg flere bogstaver eller symboler, og bekræft.
- Med [Gem] overtages indtastningen. Udvalgsmenuen vises.
- Tryk på [☆] for at forlade menuen.

## Slet drikkevarer

- Tryk på [☆]
- Drej betjeningsringen, og vælg den optagede hukommelsesplads.
- Tryk på [Detaljer] og [Flere detaljer | Gem].
- Tryk først på [Slet drik] og derefter på [Slet].

Hukommelsespladsen er ledig igen.

## Vælg og tilbered personaliseret drikkevarer

- Tryk på [☆]. Valg af hukommelsespladser vises.
- Drej betjeningsringen, og vælg den ønskede hukommelsesplads.
- Anbring kop eller glas under udløbet.
- Tryk på [▷] for at starte tilberedningen.

## Indstilling af formalingsgrad

Den fuldautomatiske kaffemaskine har en indstillelig kværn. Kaffens formalingsgrad kan ændres individuelt med denne.

- Åbn maskinens dør.
- Vælg indstilling af formalingsgraden med skyderen mellem fint formalet kaffe ☼☼☼ og groft formalet kaffe ☼☼☼☼☼.

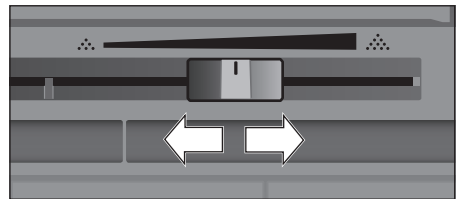

- Luk maskinens dør igen.

**i** Indstil en finere formalingsgrad, hvis der anvendes mørkt ristede bønner, og en grovere formalingsgrad ved lysere bønner.

**Tip:** Lav kun små ændringer af formalingsgraden.

Den nye indstilling vil først kunne mærkes efter tilberedning af den næste kop kaffe.

Hvis displayet viser meldingen "Indstil malegraden grovere", males kaffebønnerne for fint. Indstil formalingsgraden til et grovere trin.

## Børnesikring

Maskinen kan spærres for at beskytte børn mod skoldninger og forbrændinger.

- Tryk på [  ] i mindst 4 sekunder.

"Børnesikring aktiveret" vises kort i displayet. Maskinen kan nu ikke længere betjenes, kun [  ] kan betjenes.

- Tryk på [  ] i mindst 4 sekunder for at deaktivere børnesikringen.

"Børnesikring deaktiveret" vises kort i displayet.

## Menu

Menuen er beregnet til at ændre indstillinger individuelt, få vist informationer eller starte procedurer.

- Åbn menuen ved at trykke på [  ].

I touchdisplayene vises de forskellige indstillingsmuligheder, i det runde infodisplay den aktuelle indstilling.

### Navigation i menuen:



Ved at trykke på f.eks. sprog aktiveres den pågældende indstillingsmulighed og markeres rødt.



Drej betjeningsringen, og foretag indstillingerne, f.eks. "Dansk". Tryk på [Videre] for flere indstillingsmuligheder.

Sprog		Belysning
Vandets hårdhed		Lysstyrke belysning
Sluk efter		Videre>

### For eksempel:

Indstil automatisk slukning af maskinen til 15 minutter:

- Tryk på [  ]. Menuen åbnes.
- Tryk på [ Sluk efter ], feltet er markeret rødt.
- Drej betjeningsringen, og vælg "00h15m".
- Tryk på [  ]. [Gem] og [Gem ikke] vises.
- Tryk på [Gem]. Indstillingen er gemt. I displayet vises valg af drikke.

-  Menuen kan til hver en tid forlades ved at trykke på [  ]. Hvis der ikke indtastes noget i ca. 30 sekunder, lukker menuen automatisk, og indstillingerne gemmes ikke.

## Følgende indstillinger kan foretages:

Sprog

Indstilling af det sprog, som displayteksterne skal vises på.

Vandets hårdhed

Indstilling efter det lokale vands hårdhedsgrad.

Der kan vælges fra trin "1 (blødt)" til "4 (meget hårdt)". Den forindstillede vandhårdhedsgrad er "4 (meget hårdt)".

-  Det er vigtigt, at vandhårdhedsgraden indstilles korrekt, så maskinen kan afkalkes rettidigt.

Vandhårdhedsgraden kan bestemmes med den vedlagte teststrimmel eller oplyses af det lokale vandværk. Hvis der er installeret et vandblødgøringsanlæg i huset, indstilles "Blødgøringsanlæg".

Vandfilter

Hvis et vandfilter monteres, udskiftes eller fjernes, skal indstillingen "Sættes i", "Udskiftes" eller "Fjernes" tilsvarende foretages i menuen.

-  Et vandfilter mindsker kalkaflejringer og reducerer forureninger i vandet. Derudover skal maskinen ikke afkalkes så ofte. Vandfiltre kan købes i handlen eller via kundeservice (se kapitlet "Tilbehør").

Montér eller udskift vandfilter:

Inden et nyt vandfilter kan bruges, skal det skylles.

- Drej betjeningsringen, og vælg enten "Sættes i" eller "Udskiftes".
- Tryk vandfiltret helt ind i vandbeholderens udsparring.

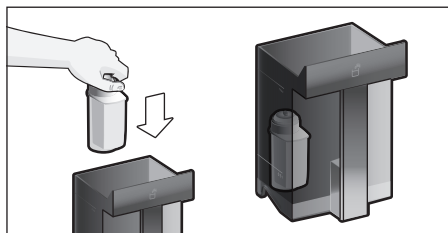

- Fyld vandbeholderen med vand op til markeringen "max".

- Træk mælkeslangen af mælkebeholderen, og luk døren.

**i** **Bemærk:** Pas på ikke at klemme slangen, når døren lukkes.

- Stil en beholder med en volumen på 0,5 l under udløbet.

- Tryk på [  $\triangleright$  ].

Der løber nu vand gennem filteret, så det bliver skyllet.

- Tøm derefter beholderen.

Maskinen er driftsklar igen.

**i** Efter skylningen af filteret er visningen filterskift blevet aktiveret.

Efter visningen "Skift vandfilter" eller senest efter 2 måneder er filtrets virkning udtømt. Det skal udskiftes af hygiejniske grunde, og før at maskinen ikke kalker til (maskinen kan tage skade).

- Vælg indstillingen "Fjernes", hvis der ikke sættes et nyt filter i, og tryk på [  $\triangleright$  ].

"Tag filtret ud, indsæt vandtanken igen, luk døren" vises.

**i** Hvis maskinen ikke benyttes i længere tid (f.eks. ferie), bør det isatte filter skylles før den første ibrugtagning. Det er nok blot at tappe en kop varmt vand.

Detaljerede oplysninger om vandfiltret findes i medfølgende filtervejledning.

Sluk efter

Indstilling af den tidsperiode, hvorefter maskinen automatisk skyller og slukker efter siden den sidste driktilberedning.

Der kan vælges værdier fra mellem 15 minutter og op til 8 timer. Den forindstillede tid er på 30 minutter.

Belysning

Indstilling af udløbets belysning. "On", "Ved brug" eller "Off" kan vælges.

Lysstyrke belysning

Indstilling af lysstyrken for udløbets belysning. Der kan vælges fra "Trin 1" til "Trin 10".

Lysstyrke display

Indstilling af displayets lysstyrke.

Tastlyde

Tænd eller sluk for lydssignaler.

Urdisplay

Visningsmulighed for klokkeslæt "Off" eller "Digital" (tændt). Indstillingen kan foretages i menupunktet Klokkkeslæt.

**i** Hvis maskinen slukkes med hovedafbryderen eller ved strømsvigt, mistes indstillingen for klokkeslæt.

Klokkkeslæt

Indstilling af det aktuelle klokkeslæt.

Frostsikring

Serviceprogram til at undgå skader som følge af frostpåvirkninger under transport og opbevaring.

I den forbindelse tømmes maskinen helt.

- Tøm vandbeholderen og indsæt den igen
- Hvis der er en mælkebeholder, fjernes den, og døren lukkes. Maskinen tømmer automatisk ledningssystemet.
- Tøm drypbakken, og sæt den i igen.

Drik-info

Viser, hvor mange drikke der er tilberedt siden ibrugtagningen.

Fabrikens indstilling

Nulstiller alle egne indstillinger til fabriksindstilling.

- Tryk enten på [Gendan] for at bekræfte eller på [Gendan ikke] for at afbryde.

## Pleje og daglig rengøring



### Fare for elektrisk stød!

Maskinen må aldrig dypes ned i vand. Der må ikke benyttes damprensere.

- Tør kabinettet af med en blød og fugtig klud.
- Rengør betjeningsfeltet med en mikrofiberklud.
- Der må ikke anvendes rengøringsmidler, der indeholder alkohol eller sprit.

## da Pleje og daglig rengøring

- Der må ikke anvendes skurende klude eller rengøringsmidler.

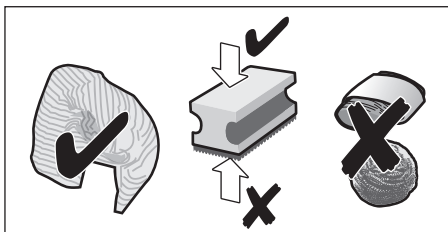

- Fjern rester af kalk, kaffe, mælk, rengørings- og afkalkningsmidler med det samme. Der kan dannes korrosion under sådanne rester.

**i** Nye svampe eller klude kan være belagt med salt. Salt kan forårsage rustfilm på rustfrit stål, og derfor skal kludene altid vrides godt op, inden de anvendes.

- Åbn døren, og træk drypbakken ud.
- Fjern afdækningen til drypbakken og beholderen til kaffegrums.
- Tøm, rengør og tør enkeltdele.

**i** **Vigtigt:** Drypskålen og beholderen til kaffegrums bør tømmes og rengøres dagligt for at undgå aflejringer.

- Fjern pulverskuffe, rengør den under rindende vand, og tør den godt af.

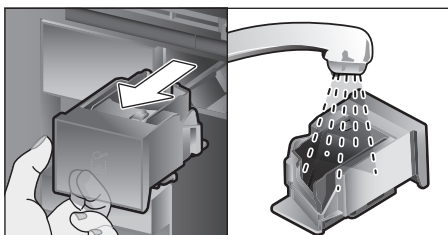

- Tør maskinen og beholderen af indvendigt (drypbakkens og pulverskuffens holder).
- Montér de tørre dele som f.eks. pulverskuffen.

**X** **Følgende dele må ikke komme i opvaskemaskinen:**

Tilbehørsskuffe, vandbeholder, låg til vandbeholder, afdækning til udløb, bønnebeholder, låg til bønnebeholder, metalforbindelsesdel, pulverskuffe, beskyttelseslåg til bryggeenhed, bryggeenhed og mælkebeholder.

**i** **Følgende dele kan komme i opvaskemaskinen:**

Dryprist, beholder, drypbakke, afdækning til drypbakke, beholder til kaffegrums, mælkeslanger, indsugningsrør, enkeltdele til udløbet, måleske og enkeltdele til mælkebeholderlåget.

**i** Hvis maskinen tændes i kold tilstand eller slukkes efter tapning af kaffe, skyller maskinen automatisk. Systemet rengør således sig selv.

**Vigtigt:** Hvis maskinen ikke benyttes i længere tid (f.eks. ferie), skal hele maskinen samt mælkesystemet, pulverskuffen og bryggeenheden rengøres grundigt.

## Rengøring af mælkesystemet

Mælkesystemet rengøres automatisk umiddelbart efter tilberedning af en mælkedrik med en kortvarig dampstråle.

**i** **Tip:** Til en særdeles grundig rengøring kan mælkesystemet også skylles med vand (se kapitlet "Skyl mælkesystem").

**Vigtigt:** Rengør mælkesystemet manuelt hver uge, ved behov gerne oftere (se kapitlet "Manuel rengøring af mælkesystem").



### Fare for forbrænding!

Drikudløbet bliver meget varmt. Lad det først køle af efter brug, inden det berøres.

### Skyl mælkesystem

- Tryk på [ ☺ ].
- Tryk på [ Skyl mælkesystemet ] for at vælges programmet.
- Åbn døren, og fjern indsuigningsrøret fra mælkebeholderen.
- Tør indsuigningsrøret af, og stik indsuigningsrørets ende ind i hullet på beholderen til kaffegrums.

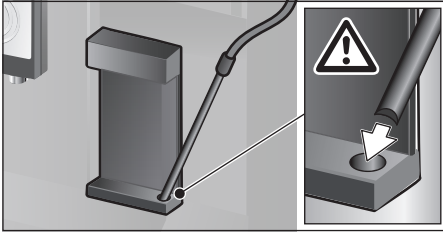

- Luk døren. Sørg for ikke at klemme mælkeslangen.
  - Anbring et tomt glas under udløbet.
  - Tryk på [ ▷ ].
- Mælkesystemet skylles med vand.
- Tøm derefter glasset.
  - Tryk på [ ☺ ] for at forlade programmet.

### Manuel rengøring af mælkesystem

Mælkesystemet skal adskilles i forbindelse med rengøringen:

- Skub udløbet helt ned, og fjern afdækningen.
- Tryk låsehåndtaget til venstre for udløbet ned, og træk udløbet ud.

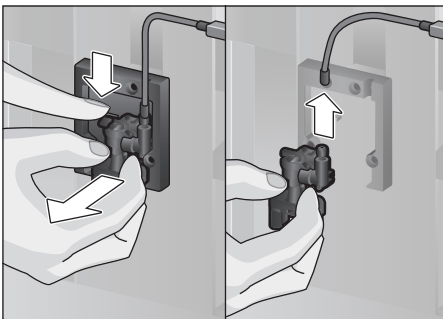

- Træk mælkeslangen af. Adskil udløbets overdel og underdel.

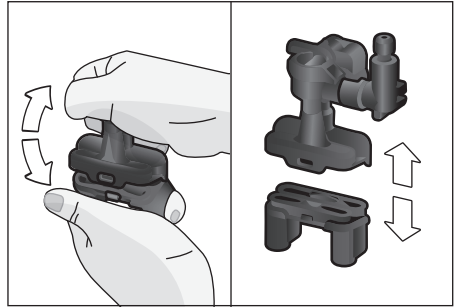

- Adskil mælkeslanger, forbindelsesdel og indsuigningsrør.

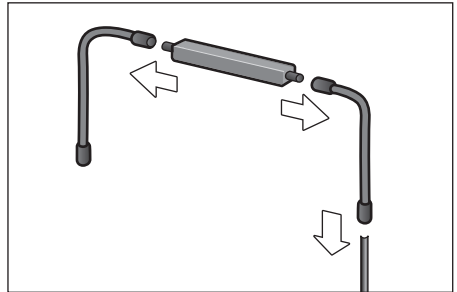

- Enkeltdelene rengøres med sæbevand og en blød klud.
- Skyl alle dele med rent vand, og tør dem af.
- Saml de enkelte dele igen (se også den korte vejledning).

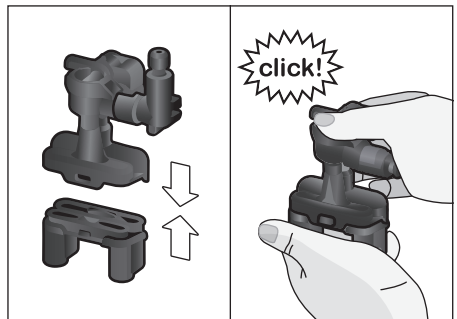

- Montér udløbet lige på de tre tilslutninger forfra.
- Sæt afdækningen på.

## Rengør mælkebeholder

Af hygiejniske grunde skal mælkebeholderen rengøres regelmæssigt. Lågets enkeltdele kan komme i opvaskemaskinen. Mælkebeholderen i rustfrit stål rengøres manuelt med et mildt rengøringsmiddel.

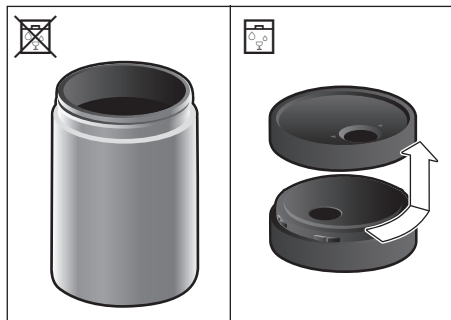

## Rengør bryggeenheden

(se også den korte vejledning)  
Foruden det automatiske rengøringsprogram skal bryggeenheden tages ud med jævne mellemrum for at rengøre den.

- Åbn maskinens dør.
- Sluk helt på hovedafbryderen [O/I].
- Tag bryggeenhedens beskyttelseslåg af.
- Tag kaffegrumsbeholderen ud.
- Skub den røde låsemekanisme på bryggeenheden helt mod venstre til .
- Tryk udtagningshåndtaget helt ned. Bryggeenheden løsnes.
- Tag fat om bryggeenheden i grebene, og tag den forsigtigt ud.
- Tag bryggeenhedens afdækning af, og rengør bryggeenheden grundigt under rindende vand.

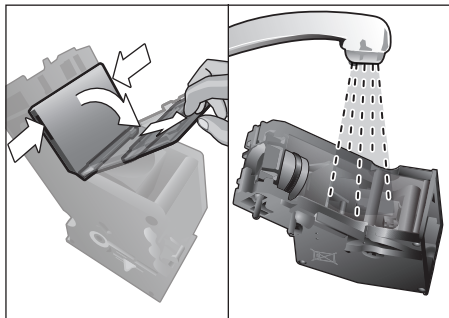

- Rengør bryggeenhedens si grundigt under rindende vand.

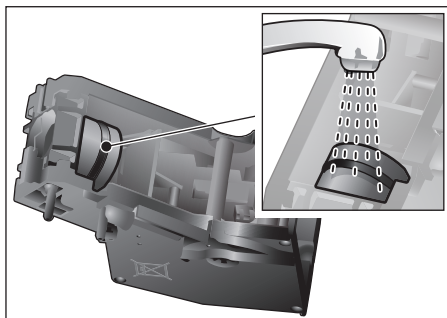

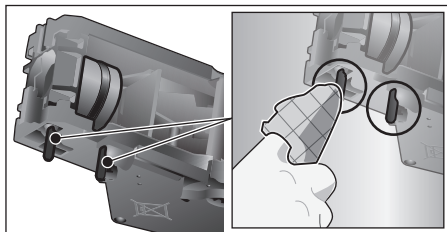

- Rengør bryggeenhedens tilslutningstapper grundigt.



-  **Vigtigt:** Rengør uden opvaskemiddel, og kom den ikke i opvaskemaskinen.

- Rengør det indvendige af maskinen med en fugtig klud, fjern eventuelle kafferester.
- Lad bryggeenheden og maskinens indvendige overflader tørre helt.
- Sæt afdækning på bryggeenheden igen.
- Skub bryggeenheden helt ind i maskinen indtil anslag, og tryk på midten, indtil den klikker hørbart på plads.

-  **Vigtigt:** Den røde låsemekanisme skal stå helt til venstre på  før monteringen (se billede E).

- Tryk udtagningshåndtaget helt op, og skub den røde låsemekanisme helt mod højre til .
- Sæt kaffegrumsbeholderen i.
- Montér beskyttelseslåget igen.
- Luk maskinens dør.

## Serviceprogrammer

(se også den korte vejledning)

Inden for bestemte tidsafstande vises enten "Udfør afkalkningsprogrammet nu!" eller "Udfør rensesprogrammet nu!" eller "Udfør Calc'nClean-programmet nu!" i displayet.

Maskinen skal rengøres eller afkalkes med det pågældende program hurtigst muligt.

Afkalkning og Rengøring kan også vælges samlet i funktionen Calc'nClean (se kapitlet "Calc'nClean"). Maskinen kan blive beskadiget, hvis serviceprogrammet ikke udføres iht. anvisningen.

**i** **Vigtigt:** Hvis maskinen ikke afkalkes rettidigt, vises "Afkalkningsprogram forsinket. Apparat spærres snart!". Udfør straks afkalkning efter anvisning. Hvis maskinen er spærret, kan den først bruges igen efter afkalkning.

Gør følgende for at få vist, hvor mange drikke der kan tilberedes, inden der skal udføres et serviceprogram:

■ Tryk på [  ]

Serviceprogrammerne vises. Tælleren, f.eks. "Afkalkningsprogram nødvendigt om 28 kopper", informerer om, hvornår det pågældende program skal gennemføres næste gang.



### Bemærk!

Brug afkalknings- og rengøringsmiddel iht. anvisningen ved hvert serviceprogram, og overhold (de pågældende) sikkerhedsanvisninger. Serviceprogrammet må under ingen omstændigheder afbrydes! Drik ikke væsker!

Brug aldrig citronsyre, eddike eller midler, der indeholder eddike, til afkalkning.

Fyld aldrig afkalkningstabletter eller andre afkalkningsmidler i pulverskuffen!



### Vigtigt:

Inden start af det pågældende serviceprogram (Afkalkning, Rengøring eller Calc'nClean) skal bryggeenheden tages ud, rengøres iht. anvisningen og sættes i igen. Sørg for ikke at klemme mælkeslangen, når døren lukkes. Tør maskinen af med en blød, tør klud, når det pågældende serviceprogram er færdigt, så rester af afkalknings- og rengøringsopløsningen straks fjernes. Der kan dannes korrosion under sådanne rester. Nye svampe eller klude kan være belagt med salt. Salt kan forårsage rustfilm på rustfrit stål, og derfor skal kludene altid vrides godt op, inden de anvendes. Rengør udløb, mælkeslanger og forbindelsesstykke grundigt.



Specialudviklede og egnede afkalknings- og rengøringsstabletter kan fås i handlen samt via kundeservice (se kapitlet "Tilbehør").



Ved anvendelse af et vandfilter forlænges tidsafstandene, indtil et afkalkningsprogram skal gennemføres.

## Afkalkning

Varighed: ca. 21 minutter.

- Tryk på [  ].
- Tryk på [ Afkalkning ] for at vælge programmet.
- Displayet guider en gennem programmet.
- Tøm drypbakken, og sæt den ind igen
- Tag vandfiltret ud (hvis der er et), og tryk på [  ].
- Fyld lunkent vand i den tomme vandbeholder op til markeringen "0,5 l", og opløs 1 Bosch afkalkningstablet TCZ8002A deri.



Hvis der er for lidt afkalkningsopløsning i vandbeholderen, vises en tilsvarende opfordring. Fyld vand uden kulsyre på, og tryk på [  ] igen.

- Fjern indsugningsrøret fra mælkebeholdere, tør det af, og stik indsugningsrørets ende ind i hullet på beholderen til kaffegrums.
- Luk maskinens dør.
- Stil en beholder med en volumen på 0,5 l under udløbet.
- Tryk på [ ▷ ]. Afkalkningsprogrammet kører nu i ca. 19 minutter.
- Fjern beholderen, og tryk på [ ▷ ].
- Skyl vandbeholderen, og monter vandfiltret igen (hvis der blev fjernet et).
- Påfyld frisk vand indtil markeringen "max".
- Sæt vandbeholderen ind igen, og luk døren.
- Sæt beholderen under udløbet igen.
- Tryk på [ ▷ ]. Afkalkningsprogrammet kører nu i ca. 2 minutter og skyller maskinen.
- Fjern beholderen, tøm drypbakken, og sæt den ind igen, og luk døren.
- Tryk på [ ▷ ]. Maskinen er afkalket og klar til brug igen.
- Tryk på [ ☹ ]. for at forlade programmet.

## Rengøring

Varighed: ca. 5 minutter.

- Tryk på [ ☹ ].
- Tryk på [ Rensning ] for at vælge programmet.
- Displayet guider en gennem programmet.
- Rengør udløbet, og sæt det ind igen, tøm drypbakken, og sæt den ind igen.
- Åbn pulverskuffen, læg en rensetablet i, og luk pulverskuffen.
- Luk maskinens dør.
- Stil en beholder med en volumen på 0,5 l under udløbet.
- Tryk på [ ▷ ]. Rengøringsprogrammet kører nu i ca. 5 minutter.
- Fjern beholderen, tøm drypbakken, og sæt den ind igen, og luk døren.
- Tryk på [ ▷ ]. Maskinen er rengjort og klar til brug igen.
- Tryk på [ ☹ ] for at forlade programmet.

## Calc'nClean

Varighed: ca. 26 minutter.

Calc'nClean kombinerer de enkelte funktioner Afkalkning og Rengøring. Hvis disse programmer skal udføres næsten samtidigt, foreslår den automatiske kaffemaskine automatisk dette serviceprogram.

- Tryk på [ ☹ ].
- Tryk på [ Calc'nClean ] for at vælge programmet.
- Displayet guider en gennem programmet.
- Rengør udløbet, og sæt det ind igen, tøm drypbakken, og sæt den ind igen.
- Åbn pulverskuffen, læg en rensetablet i, og luk pulverskuffen.
- Tag vandfiltret ud (hvis der er et), og tryk på [ ▷ ].
- Fyld lunken vand i den tomme vandbeholder op til markeringen "0,5 l", og opløs 1 Bosch afkalkningstablet TCZ8002A deri.



Hvis der er for lidt afkalkningsopløsning i vandbeholderen, vises en tilsvarende opfordring. Fyld vand uden kulsyre på, og tryk på [ ▷ ] igen.

- Fjern indsugningsrøret fra mælkebeholdere, tør det af, og stik indsugningsrørets ende ind i hullet på beholderen til kaffegrums.
- Luk maskinens dør.
- Stil en beholder med en volumen på 0,5 l under udløbet.
- Tryk på [ ▷ ]. Programmet kører nu ca. 19 minutter.
- Fjern beholderen, og tryk på [ ▷ ].
- Skyl vandbeholderen, og monter vandfiltret igen (hvis der blev fjernet et).
- Påfyld frisk vand indtil markeringen "max".
- Sæt vandbeholderen ind igen, og luk døren.
- Sæt beholderen under udløbet igen.
- Tryk på [ ▷ ]. Programmet kører nu ca. 7 minutter og skyller maskinen.
- Fjern beholderen, tøm drypbakken, og sæt den ind igen, og luk døren.
- Tryk på [ ▷ ]. Maskinen er afkalket, rengjort og klar til brug igen.
- Tryk på [ ☹ ] for at forlade programmet.



## Specialskylning

**i** **Vigtigt:** Hvis et af serviceprogrammerne er blevet afbrudt f.eks. af et strømsvigt, gøres følgende iht. angivelserne i displayet:

- Skyl vandbeholderen, og fyld den op med frisk vand til markeringen "max".
- Tryk på [ ▷ ]. Programmet kører nu ca. 2 minutter og skyller maskinen.
- Tøm drypbakken, og sæt den ind igen, og luk døren. Maskinen er driftsklar igen.
- Tryk på [ ☺ ] for at forlade programmet.

## Gode råd om at spare energi

- Maskinen skifter til "Sparemodus" ved tryk på [ ⊙ ]. I "Sparemodus" bruger maskinen meget lidt strøm, men overvåger stadig alle sikkerhedsrelevante funktioner for at undgå beskadigelser.
- Indstil den automatiske slukning til 15 minutter i menuen under "Sluk efter".
- I menuen reduceres displayets lysstyrke og belysningen for at spare energi.
- Undgå at afbryde tilberedningen af kaffe og mælkeskum. Det øger strømforbruget, hvis tilberedningen afbrydes, og drypbakken løber hurtigere fuld.
- Afkalk regelmæssigt maskinen for at forhindre kalkaflejringer. En tilkalket maskine har et betydeligt højere energiforbrug.

## Frostsikring

Maskinen skal tømmes helt før transport og lagring/opbevaring for at undgå frostska-der (se kapitlet "Menu – Frostsikring").

## Opbevaring af tilbehør

Den fuldautomatiske kaffemaskine har en special tilbehørsskuffe til opbevaring af den korte vejledning og tilbehør i maskinen.

- Opbevar måleske og vandfilter i tilbehørsskuffen.
- Stik den korte vejledning ind i den specielle kile foran i tilbehørsskuffen.
- Det lange indsugningsrør kan opbevares i holderen på dørens indvendige side.
- Forbindelsesdelen kan fastgøres til magnetholderen over pulver-skuffen.

## Tilbehør

Følgende tilbehør kan købes i handlen eller via kundeservice:

Tilbehør	Bestillings-nummer Handel/ kundeservice
Rengøringsstabletter	TCZ8001A/ 00312096
Afkalkningstabletter	TCZ8002A/ 00312093
Vandfilter	TCZ7003/ 00575491
Plejesæt	TCZ8004A/ 00312107
Mælkebeholder med "freshLock" låg	TCZ8009N/ 00576165
Begrænsninger for åbningsvinkel 92°	10020041

## Bortskaffelse



Emballagen skal bortskaffes på miljøvenlig vis. Dette apparat er klassificeret iht. det europæiske direktiv 2012/19/EU om affald af elektrisk- og elektronisk udstyr (waste electrical and electronic equipment – WEEE). Dette direktiv angiver rammerne for indlevering og recycling af kasserede apparater gældende for hele EU. Du kan få nærmere informationer om aktuelle muligheder for bortskaffelse i faghandlen.

## Reklamationsret

På dette apparat yder Bosch 2 års reklamationsret. Købsnota skal altid vedlægges ved indsendelse til reparation, hvis denne ønskes udført indenfor retten til reklamation. Medfølger købsnota ikke, vil reparationen altid blive udført mod beregning.

### Indsendelse til reparation

Skulle Deres Bosch apparat gå i stykker, kan det indsendes til vort serviceværksted: BSH Hvidevarer A/S, Telegrafvej 4, 2750 Ballerup, tlf. 44 89 88 10.

Ret til ændringer forbeholdes.

## Tekniske data

Elektrisk tilslutning (spænding – frekvens)	220-240 V – 50/60 Hz
Tilslutningsværdi	1600 W
Maksimalt pumpetryk, statisk	19 bar
Maksimal volumen vandbeholder (uden filter)	2,4 l
Maksimal volumen kaffebønnebeholder	500 g
Tilførselsledningens længde	1,7 m
Mål (H x B x D)	455 x 495 x 375 mm
Vægt, ufyldt	19-20 kg
Kværnens art	Keramik

Dette produkt indeholder lyskilder i energieffektivitetsklasse D. Lyskilderne fås som reservedele og må kun udskiftes af faguddannet personale, der er uddannet til dette.

## Sådan løser man små problemer selv

Problem	Årsag	Afhjælpning
Kraftigt svingende kvalitet for kaffe eller mælkeskum (f.eks. ændring af mængde eller sprøjtende mælkeskum).	Maskinen er tilkalket.	Afkalk maskinen iht. vejledningen, se kapitlet "Serviceprogrammer".
	Indsugningsrøret er tilstoppet.	Rengør indsugningsrøret.
Mælkeskummets kvalitet er svingende.	Mælkeskummets kvalitet afhænger af den anvendte type mælk eller plantebase-rede drik.	Optimér resultatet ved at vælge en passende type mælk eller plantebaseret drik.
Tilberedning af drikkevarer ikke mulig.	Udløbet eller en af de 3 tilslutninger er tilstoppet.	Rengør udløbet og tilslutningerne.
Drikkevaren løber ud ved hele udløbet ved tilberedning.	Udløbets underdel mangler.	Monter underdel, se kapitlet "Rengøring af mælkesystemet".

Problem	Årsag	Afhjælpning
For lidt eller intet mælkeskum eller mælkesystemet suger ikke mælk ind.	Maskinen er tilkalket.	Afkalk maskinen iht. vejledningen, se kapitlet "Serviceprogrammer".
	Udløbet eller en af de 3 tilslutninger er tilstoppet.	Rengør udløbet og tilslutningerne.
	Uegnet mælketype.	Anvend ikke allerede opkogt mælk. Anvend kold mælk med et fedtindhold på mindst 1,5%.
	Udløbet eller mælkeslangene er ikke samlet korrekt.	Fugt enkeltdelene, og saml dem på ny.
	Indsugningsrøret er tilstoppet.	Rengør indsugningsrøret.
Den personligt indstillede påfyldningsmængde nås ikke, kaffen kommer kun i dråber, eller der løber slet ikke nogen kaffe ud.	Formalingsgraden er for fin. Pulverkaffen er for fin.	Indstil grovere formalingsgrad. Brug grovere formalet kaffe.
	Maskinen er kraftigt tilkalket.	Afkalk maskinen iht. vejledningen, se kapitlet "Serviceprogrammer".
	Bryggeenheden er snavset.	Rengør bryggeenheden, se kapitlet "Rengør bryggeenheden".
Det varme vand er mælkeagtigt eller smager af mælk eller kaffe.	Mælkeslangen blev ikke trukket af.	Træk mælkeslangen af mælkebeholderen.
	Der er mælke- eller kaffesterer på udløbet.	Rengør udløbet.
Kaffen har ingen "crema".	Uegnet kaffesort.	Anvend en kaffesort med en større andel af Robustabønner.
	Kaffebønnerne er ikke friskristede.	Brug friske bønner.
	Formalingsgraden passer ikke til de anvendte kaffebønner.	Indstil formalingsgraden til et finere trin.
Kaffen er for "sur".	Formalingsgraden er for grov. Pulverkaffen er for grov.	Indstil formalingsgraden til et finere trin. Brug finere formalet kaffe.
	Uegnet kaffesort.	Skift kaffesort.
Kaffen er for "bitter".	Formalingsgraden er for fin. Pulverkaffen er for fin.	Indstil grovere formalingsgrad. Brug grovere formalet kaffe.
	Uegnet kaffesort.	Skift kaffesort.
Kaffen smager "brændt".	For høj bryggetemperatur.	Sænk temperaturen, se kapitlet "Drikkevaretilpasning"
	Formalingsgraden er for fin. Pulverkaffen er for fin.	Indstil formalingsgraden til et grovere trin. Brug grovere formalet kaffe.
	Uegnet kaffesort.	Skift kaffesort.

Problem	Årsag	Afhjælpning
Kaffen er for tynd.	Der er valgt for lav kaffestyrke.	Forøg kaffestyrken, se kapitlet "Drikkevaretilpasning".
	Pulverophobning i pulverskuffen.	Tag pulverskuffen ud, rengør den, og tør den grundigt.
Kaffepulver bliver hængende i pulverskuffen.	Kaffepulveret er klæbet sammen.	Kaffepulveret må ikke trykkes sammen i pulverskuffen.
	Pulverskuffen er fugtig.	Tag pulverskuffen ud, rengør den, og tør den grundigt.
Vandfiltret holder ikke i vandbeholderen.	Vandfiltret er ikke fastgjort korrekt.	Tryk vandfiltret lige og fast ned i vandbeholderens tilslutning.
Bønnebeholderen klemmer ved isætning.	Der er bønner i huset.	Fjern bønnerne.
Kaffegrumset er ikke kompakt og for vådt.	Formalingsgraden er indstillet for fint eller for groft, eller der anvendes for lidt kaffepulver.	Indstil formalingsgraden grovere eller finere, eller brug 2 strøgne måleskeer kaffepulver.
Justering af formalingsgraden er vanskelig.	For mange bønner i kværnen.	Tilbered en drikkevare af kaffebønner. Udfør derefter kun ændringer af formalingsgraden i små trin.
Bryggeenheden kan ikke bruges.	Bryggeenheden befinder sig i en forkert position.	Montér bryggeenheden i henhold til vejledningen, se kapitlet "Rengør bryggeenheden".
	Bryggeenheden er låst.	Lås bryggeenheden op, se kapitlet "Rengør bryggeenheden".
Bryggeenhedens beskyttelseslåg kan ikke monteres rigtigt.	Bryggeenheden er ikke låst.	Lås bryggeenheden, se kapitlet "Rengør bryggeenheden".
Der er vand under drypbakken.	Der er tale om kondensvand.	Sæt ikke drypbakken i uden afdækning.
Displayvisning "12:00"	Strømsvigt eller maskine slukket med hovedafbryderen.	Indtast værdierne på ny, sluk ikke maskinen med hovedafbryderen, eller indstil til "Off" i menuen Urdisplay.
Displayvisning "Er mælkebeholderen tilsluttet?" på trods af tilsluttet mælkebeholder.	Beholderen er uden for sensorens rækkevidde.	Anbring beholderen ved den højre kant.
	Materiale, f.eks. mælkekarton, genkendes ikke.	Bekræft displayspørgsmål med "Ja", eller brug medfølgende mælkebeholder.
Displayvisning "Over- eller underspænding"	For høj eller for lav netspænding.	Kontakt elforsyningsgesellschaft. Få en fagmand til at kontrollere spændingsforsyningen.
Displayvisning "Lad apparatet køle af"	Maskinen er for varm.	Sluk apparatet i 30 minutter.

Problem	Årsag	Afhjælpning
Displayvisning, f. eks.: "Fejl: E0510"	Maskinen har en fejl.	Gør som i displayvisningen.
Displayvisning "Fyld bønnebeholderen" selv om bønnebeholderen er fyldt eller kværnen ikke maler kaffebønner.	Bønnerne falder ikke ned i kværnen (for fedtede bønner).	Bank let på bønnebeholderen. Skift eventuelt kaffesort. Tør den tømte bønnebeholder af med en tør klud.
Displayvisning "Rengør kogeenheden"	Bryggeenhed snavset.	Rengør bryggeenheden.
	For meget kaffepulver i bryggeenheden.	Rengør bryggeenheden. Påfyll maks. 2 strøgne måleskeer med kaffepulver.
	Bryggeenhedens meka- nisme er stram.	Rengør bryggeenheden, se kapitlet "Pleje og daglig rengøring".
Displayvisning "Efterfyld vand uden kulsyre, eller fjern filtret"	Vandbeholder monteret forkert.	Montér vandbeholder korrekt.
	Kulsyreholdigt vand i vandbeholderen.	Fyld vandbeholderen med rent vand fra vandhanen.
	Svømmer i vandbeholder hænger fast.	Afmontér beholder, og rengør den grundigt.
	Nyt vandfilter ikke skyllet iht. vejledning, eller vandfilter opbrugt eller defekt.	Skyl vandfilteret iht. vejlednin- gen, og tænd for maskinen, eller brug et nyt vandfilter.
	Luft i vandfilter.	Hold vandfilter i vandet, indtil der ikke er flere luftbobler, montér filter igen.
Displayvisning "Tøm drypskålen" på trods af tømt drypbakke.	Drypbakke er snavset og våd.	Rengør og tør drypbakken grundigt af.
	Tømning registreres ikke, hvis maskinen er slukket.	Fjern drypbakken, når maski- nen er tændt, og sæt den i igen.
Displayvisning "Indsæt drypskålen" på trods af indsat drypbakke.	Maskinen er snavset indvendigt (holder til skåle)	Rengør maskinen indvendigt.
	Beholderen til kaffegrums er ikke sat i indtil anslag.	Sæt beholderen til kaffegrums i til anslag.
Meget hyppig visning af, at afkalkning er nødvendig.	For kalkholdigt vand.	Sæt vandfiltret på plads, og indstil tilsvarende i menuen.
Der drypper vand på bund- fladen inde i maskinen, når drypbakken er taget ud.	Drypbakken er fjernet for tidligt.	Vent nogle sekunder med at fjerne drypbakken, efter at sidste drik er blevet tilberedt.
Displayvisning "Switch off with power switch, then back on after 30 sec!"	Maskine for varm.	Lad maskinen køle af.
	Snavset bryggeenhed.	Rengør bryggeenheden.

**Hvis problemerne ikke kan afhjælpes, så ring altid til vores hotline!  
Telefonnumrene kan findes på de sidste sider i denne vejledning.**

**DE Deutschland, Germany**

BSH Hausgeräte Service GmbH  
Zentralwerkstatt für kleine Hausgeräte  
Trautskirchener Strasse 6-8  
90431 Nürnberg  
Online Auftragsstatus, Pickup Service für  
Kaffeevollautomaten und viele weitere Infos  
unter: [www.bosch-home.com](http://www.bosch-home.com)  
Reparaturservice, Ersatzteile & Zubehör,  
Produkt-Informationen:  
Tel.: 0911 70 440 040  
<mailto:Kleingeraete@bshg.com>

**AE United Arab Emirates,  
الإمارات العربية المتحدة**

BSH Home Appliances FZE  
Round About 13, Plot Nr MO-0532A  
Jebel Ali Free Zone - Dubai  
Tel.: 04 881 44 01\*  
<mailto:service.uae@bshg.com>  
[www.bosch-home.com/ae](http://www.bosch-home.com/ae)  
\*Sun-Thu: 8am to 5pm (exclude public holidays)

**AL Republika e Shqiperise,  
Albania**

Elektro-Service sh.p.k  
Rruga Kasem Shima, Kodi postar-1050  
Prane Ures Mezezit  
1023 Tirane  
Tel.: 4 227 8130; -131  
<mailto:info@elektro-servis.com>  
EXPERT Service  
Rruga e Kavajes, Kulla B Nr 223/1 Kati I  
1023 Tirane  
Tel.: 4 480 6061, 4 227 4941  
Cel: +355 069 60 45555  
<mailto:info@expert-servis.al>

**AM Armenia, Հայաստան**

ZIG ZAG LLC  
Charenci str. 25  
Yerevan 375025  
Tel.: 010 55 60 10  
<mailto:service@zigzag.am>  
[www.zigzag.am](http://www.zigzag.am)

**AT Österreich, Austria**

BSH Hausgeräte Gesellschaft mbH  
Werkskundendienst für Hausgeräte  
Quellenstrasse 2a  
1100 Wien  
Online Reparaturannahme, Ersatzteile und  
Zubehör und viele weitere Infos unter:  
[www.bosch-home.at](http://www.bosch-home.at)  
Reparaturservice, Ersatzteile & Zubehör,  
Produktinformationen  
Tel.: 0810 550 511\*  
<mailto:vie-stoerungsannahme@bshg.com>  
\*Wir sind an 365 Tagen von 07.00 bis 22.00 Uhr  
für Sie erreichbar.

**AU Australia**

BSH Home Appliances Pty. Ltd.  
Gate 1, 1555 Centre Road  
Clayton, Victoria 3168  
Tel.: 1300 369 744\*  
<mailto:customersupport.au@bshg.com>  
[www.bosch-home.com.au](http://www.bosch-home.com.au)  
\*Mo-Fr: 24 hours

**AZ Azərbaycan Respublikası,  
Azerbaijan**

Baku Service Company MMC  
Narimanov r-nu, Əhməd Rəcəbil küç. 1,  
bina 50C  
Baku  
Tel.: 12 991  
<mailto:info@bakuservice.az>  
[www.ser-cen.az](http://www.ser-cen.az)  
Yurd Service MMC  
75-79, Bakikhanov Str.  
Baku, AZ1007  
Tel.: 12 480 33 01  
<mailto:info-service@yurd.az>  
[www.yurd.az](http://www.yurd.az)  
Optimal Elektronika MMC  
Hasanoghlu 7B, Narimanov discriit  
Baku, AZ1072  
Tel.: 12 954  
<mailto:STMS@optimal.az>  
[www.optimal.az](http://www.optimal.az)

**BA Bosna i Hercegovina,  
Bosnia-Herzegovina**

"HIGH" d.o.o.  
Gradačacka 29b  
71000 Sarajevo  
Tel.: 033 21 35 13  
<mailto:centralniservis@yahoo.com>

**BE Belgique, België, Belgium**

BSH Home Appliances S.A. - N.V.  
Rue Picard 7, box 400  
Picardstraat 7, box 400  
1000 Bruxelles - Brussel  
Tel.: 02 475 70 01  
<mailto:bru-repairs@bshg.com>  
[www.bosch-home.be](http://www.bosch-home.be)

**BG Bulgaria**

BSH Domakinski Uredi Bulgaria EOOD  
Business center FPI, floor 5,  
Cherni vrah Blvd. 51B  
1407 Sofia  
Tel.: 0700 208 17  
<mailto:informacia.servis-bg@bshg.com>  
[www.bosch-home.bg](http://www.bosch-home.bg)

**BH Bahrain, البحرين**

Khalaifat Est.  
BLD 898, R 533, TASHAN 405  
Manama  
Tel.: 01 740 05 53\*  
<mailto:service@khalaifat.com>  
\*Sat-Thu: 7am to 5pm (exclude public holidays)

**BY Belarus, Беларусь**

ООО "БСХ Бытовая техника"  
tel.: 495 737 2961  
<mailto:mok-kdhl@bshg.com>

**CA Canada**

BSH Home Appliances Ltd.  
Tel.: 800 944 2904  
<mailto:bosch-canada-questions@bshg.com>  
[www.bosch-home.ca](http://www.bosch-home.ca)

**CH Schweiz, Suisse,  
Svizzera, Switzerland**

BSH Hausgeräte AG  
Fahrweidstrasse 80  
8954 Geroldswil  
Reparaturservice, Ersatzteile & Zubehör,  
Produktinformationen  
Tel.: 0848 888 200  
<mailto:ch-service@bshg.com>  
<mailto:ch-spareparts@bshg.com>  
[www.bosch-home.ch](http://www.bosch-home.ch)

**CN China, 中国**

香港新界荃灣青山公路388號中染大廈23樓07室  
BSH Home Appliances Service Jiangsu Co. Ltd.  
Building 3, No. 18 Qingjiang South Road,  
Gulou District,  
Nanjing, Jiangsu Province  
Service Tel.: 400 8855 888\*  
Fax: 025 8470 1672  
<mailto:careline.china@bshg.com>  
[www.bosch-home.cn](http://www.bosch-home.cn)  
\*phone rate depends on the network used

**CY Cyprus, Κύπρος**

BSH Ikiakes Syskeves-Service  
39, Arh. Makaariou III Str.  
2407 Egomi/Nikosia (Lefkosia)  
Tel.: 777 78 007  
<mailto:EGO-CYCustomerService@bshg.com>

**CYN Turkish Rep. Of North Cyprus**

Argas Limited Company  
37 Osman Paşa Cad. Küküç Çiftlik  
Lefkoşa  
Tel.: 0228 40 70  
<mailto:argas.teknik@yar-group.com>  
Semson Ticaret Sti. Ltd.  
Bedrettin Demirel Cad. no 17  
Girne  
Tel.: 0816 04 94  
<mailto:m.defterali@ercantangroup.com>

**CZ Česká Republika, Czech Republic**

Více informací (např. záruční podmínky,  
prodloužená záručka aj.) naleznete na  
webových  
stránkách [www.bosch-home.com/cz/](http://www.bosch-home.com/cz/) nebo  
nás kontaktujte na +420 251 095 511  
BSH domácí spotřebiče s.r.o.  
Radičická 350/107c  
158 00 Praha 5  
Přijem oprav  
Tel: +420 251 095 043  
<mailto:opravy@bshg.com>

**DK Danmark, Denmark**

BSH Hvidevarer A/S  
Telegrafvej 4  
2750 Ballerup  
Tel.: 44 89 80 18  
<mailto:BSH-Service.dk@bshg.com>  
[www.bosch-home.dk](http://www.bosch-home.dk)

**EE Eesti, Estonia**

Reneki Kaubanduse OÜ  
Tammisaare tee 134B (Euronicsi kaupluses)  
12918 Tallinn  
Tel.: 0651 2222  
<mailto:klientiteeniindus@renerk.ee>  
[www.renerk.ee](http://www.renerk.ee)  
Eliser OÜ  
Mustamäe tee 24  
10621 Tallinn  
Tel.: 0665 0090  
<mailto:hoodus@eliser.ee>  
[www.kodumasinate-remont.ee](http://www.kodumasinate-remont.ee)

**ES España, Spain**

En caso de avería puede ponerse en contacto  
con nosotros, su aparato será trasladado a  
nuestro taller especializado de cafeteras.  
BSH Electrodomésticos España S.A.  
Servicio Oficial del Fabricante  
Parque Empresarial PLAZA,  
C/ Manfredonia, 6  
50197 Zaragoza  
Tel.: 976 305 713  
<mailto:CAU-Bosch@bshg.com>  
[www.bosch-home.es](http://www.bosch-home.es)

**FI Suomi, Finland**

BSH Kodinkoneet Oy  
Itälähdenkatu 18 A, PL 123  
00201 Helsinki  
Tel.: 0207 510 705\*  
mailto:Bosch-Service-FI@bshg.com  
www.bosch-home.fi

\*Soltajainta on kiinteästä verkosta ja matkapuhelimesta 8,35 snt/puh + 16,69 snt/min.

**FR France**

BSH Electroménager S.A.S.  
26 ave Michelet – CS 90045  
93582 SAINT-OUEN cedex  
Service interventions à domicile:  
01 40 10 11 00

Service Consommateurs:

0 892 698 010 Service 0,40 €/min  
+ prix appel

Service Pièces Détachées et Accessoires:

0 892 698 009 Service 0,40 €/min  
+ prix appel

mailto:serviceconsommateur.fr@  
bosch-home.com  
www.bosch-home.com/fr

**GB Great Britain**

BSH Home Appliances Ltd.  
Grand Union House,  
Old Wolverton Road,  
Wolverton  
Milton Keynes MK12 5PT

To arrange an engineer visit, to order spare parts and accessories or for product advice please visit [www.bosch-home.co.uk](http://www.bosch-home.co.uk)  
Or call

Tel.: 0344 892 8979\*

\*Calls are charged at the basic rate, please check with your telephone service provider for exact charges.

**GE Georgia, საქართველო**

Elit Service Ltd.  
Vake-Saburtalo district,  
Intersection of Al. Kazbegi ave.  
and Kavtaradze Str. 0186  
Kavtaradze str. 1  
Tbilisi  
Tel.: 32 300 020  
mailto:info@es.ge

**GR Greece, Ελλάδα**

BSH Ikiakes Siskeves A.B.E.  
Central Branch Service  
17 km E.O. Athinon-Lamias & Potamou 20  
14564 Kifisia  
Τηλέφωνο: 210 4277 500, -701  
mailto:nkf-CustomerService@bshg.com  
www.bosch-home.gr

**HK Hong Kong, 香港**

BSH Home Appliances Limited  
香港新界荃灣青山公路388號中菜大廈23樓07室  
Unit 07, 23/F, CDW Building,  
388 Castle Peak Road,  
Tsuen Wan, New Territories  
Hong Kong  
Tel.: 2626 9655 (HK)  
Toll free 0800 863 (Macao)  
mailto:bosch.hk.service@bshg.com  
www.bosch-home.com.hk

**HR Hrvatska, Croatia**

BSH kućanski uređaji d.o.o.  
Ulica grada Vukovara 269F  
10000 Zagreb  
Tel.: 01 5520 888  
mailto:informacije.servis-hr@bshg.com  
www.bosch-home.com/hr

**HU Magyarország, Hungary**

BSH Háztartási Készülék Kereskedelm Kft.  
Árpád fejedelem útja 26-28  
1023 Budapest  
Call Center: +06 80 200 201  
mailto:BSH-szerviz@bshg.com  
www.bosch-home.com/hu

**IE Republic of Ireland**

BSH Home Appliances Ltd.  
M50 Business Park,  
Ballymount Road Upper,  
Walkinstown  
Dublin 12  
To arrange an engineer visit, to order spare parts and accessories or for product advice please call  
Tel.: 01450 2655\*  
www.bosch-home.ie  
\*Calls are charged at the basic rate, please check with your telephone service provider for exact charges

**IL Israel**

C/S/B/ Home Appliance Ltd.  
1, Hamasger St.,  
North Industrial Park  
Lod, 7129801  
Tel.: 08 9777 222  
mailto:csb-serv@csb-ltd.co.il  
www.bosch-home.co.il

**IN India, B̄hārat, भारत**

BSH Household Appliances Mfg. Pvt. Ltd.  
Arena House, Main Bldg, 2nd Floor,  
Plot No. 103, Road No. 12,  
MIDC, Andheri East  
Mumbai 400093  
Toll Free 1800 266 1880\*  
www.bosch-home.in  
\*Mon-Sat 8am to 8pm (exclude public holidays)

**IS Iceland**

Smith & Norland hf.  
Noatuni 4  
105 Reykjavik  
Tel.: 0520 3000  
www.sminor.is

**IT Italia, Italy**

BSH Elettrodomestici S.p.A.  
Via. M. Nizzoli 1  
20147 Milano (MI)  
Tel.: 02 412 678 100  
mailto:info.it@bosch-home.com  
www.bosch-home.com/it

**JO Jordan, الأردن**

Diab Qawasmi & Sons Co.  
Khaled Ben Al-Waleed Street,  
Jabal Al Hussein (11121),  
P.O. Box 212292  
Amman  
Tel.: 06 465 8505, -2650  
Tel.: 79 110 3430  
mailto:boschjo@yahoo.com

**KG Kyrgyzstan, Кыргыз Республикасы**

OcOO Alfa Systems  
Jibek Jolu str. 40  
Bishkek  
Tel.: 0702 98 53 53  
mailto:hsshim@mail.ru

**KR Republic Korea, 대한민국**

Empel Co. Ltd.  
1201 ACE High Tech City 1 Building  
775 Gyeongin-ro Youngdeungpo-gu  
Seoul 07299 South Korea  
Tel.: 1899 4636  
mailto:hsshim@empel.co.kr

**KZ Kazakhstan, Қазақстан**

BSH Home Appliances LLP  
Dostyk 117/6,  
Business Center "Khan Tengri"  
Almaty  
Hotline: 5454\*  
mailto:ALA-Service@bshg.com  
\*Toll free from mobile only

**LB Lebanon, لبنان**

Tehlni, Hana & Co.  
Boulevard Dora 4043 Beyrouth,  
P.O. Box 90449  
Jdeideh 1202 2040  
Tel.: 01 255 211  
mailto:info@tehini-hana.com

**LT Lietuva, Lithuania**

UAB "AG Service"  
R. Kalantos g. 32  
52494 Kaunas  
Tel.: +370 (8) 700 556 55  
mailto:servisas@agservice.lt  
www.agservice.lt  
Baltic Continent Ltd.  
Lukšio g. 23  
09132 Vilnius  
Tel.: +370 (8) 700 555 95  
mailto:info@balticcontinent.lt  
www.balticcontinent.lt  
UAB Emtošeris  
Savanorių pr. 1 (Centrinė būstinė)  
03116 Vilnius  
Tel.: +370 (8) 700 447 24  
mailto:svc@emtošeris.lt  
www.emtošeris.lt

**LU Luxembourg**

BSH électroménagers S.A.  
13-15, ZI Bredeweues  
1259 Senningerberg  
Tel.: 26 349 811  
Reparaturen: lux-repair@bshg.com  
Ersatzteile: lux-spare@bshg.com  
www.bosch-home.com/lu

**LV Latvija, Latvia**

SIA "General Serviss"  
Bulļu iela 70c  
1067 Riga  
Tel.: +371 6742 5232  
mailto:info@serviscentrs.lv  
www.serviscentrs.lv

SIA Koroso  
Vestienes iela 2  
1004 Riga  
Tel.: +371 2200 4203  
mailto:servis@koroso.lv  
www.koroso.lv

EMTA Serviss SIA  
Kallakalna 1  
1073 Riga  
Tel.: +371 6602 0338  
mailto:info@emta.lv  
www.emta.lv

Sia Elektronika-Serviss

Tadaiku iela 4  
1004 Riga  
Tel.: +371 6771 7060  
mailto:serviss@elektronika.lv  
www.elektronika.lv

**MD Moldova**

S.R.L. "Rialto-Studio"  
Площадь Дмитрия Кантемира, 1, этаж 3,  
2069 Кишинев  
Тел.: +373 22 840 050, 840 054  
mailto:service@rialto.md

**ME Crna Gora, Montenegro**

Elektronika komerc  
Oktobarske revolucije 129  
81000 Podgorica  
Tel.: 020 674 631  
Mobil: 069 324 812  
mailto:ekobosch.servis@t-com.me

**MK Macedonia, Македонија**

GORENEC  
Jane Sandanski 67 lok.3  
1000 Skopje  
Tel.: 022 454 600  
Mobil: 070 233 689  
mailto:gore nec@yahoo.com

**MT Malta**

Oxford House Ltd.  
Notabile Road  
Mriehel BKR 14  
Tel.: 021 442 334  
www.oxfordhouse.com.mt

**MV Raajjeyge Jumhooriyyaa, Maldives**

Lintel Investments and Management Services Pvt. Ltd.  
Ma. Maadheli, Majeedhee Magu Malé  
Tel.: 030 10 200  
mailto:mohamed.zuhuree@intel.com.mv  
www.lintel.com.mv

**NL Nederlande, Netherlands**

BSH Huishoudapparaten B.V.  
Taurusavenue 36  
2132 LS Hoofddorp  
Storingsmelding/ Onderdelenverkoop:  
Tel.: 088 424 4010  
mailto:bosch-onderdelen@bshg.com  
mailto:bosch-contactcenter@bshg.com  
www.bosch-home.nl

**NO Norge, Norway**

BSH Husholdningsapparater A/S  
Grensesvingen 9  
0661 Oslo  
Tel.: 22 66 05 54  
mailto:Bosch-Service-NO@bshg.com  
www.bosch-home.no

**NZ New Zealand**

BSH Home Appliances Ltd.  
Level 3, Air NZ Building,  
Smales Farm Business Park  
74 Taharoto Road, Takapuna  
Auckland 0622  
Tel.: +64 0800 245 700\*  
mailto:aftersales.nz@bshg.com  
www.bosch-home.co.nz  
\*Mon-Fri: 8.30am to 5pm (exclude public holidays)

**PK Pakistan, پاکستان**

MEGA Home Appliances  
Plaza 46-A, Commercial Sector XX,  
Phase 3, DHA  
Lahore  
0800-BOSCH (26724)\*  
Tel: 42 371 32 682-5 Ext: 8005\*  
mailto:customer.care@megahome.pk  
www.megahome.pk  
\*Mon-Sat: 9am to 6pm (exclude public holidays)

**PL Polska, Poland**

BSH Sprzet Gospodarstwa Domowego Sp. z o.o.  
Al. Jerozolimskie 183  
02-222 Warszawa  
Tel.: +48 42 271 5555  
mailto:Serwis.Fabryczny@bshg.com  
www.bosch-home.pl

**PT Portugal**

BSHP Electrodomésticos, Sociedade Unipessoal Lda.  
Rua Alto do Montijo, nº 15  
2790-012 Carnaxide  
Tel.: 214 250 730  
mailto:bosch.electrodomesticos.pt@bshg.com  
www.bosch-home.pt

**RO România, Romania**

BSH Electrocasnice srl.  
Sos. Bucuresti-Ploiesti, nr. 19-21, sect.1  
013682 Bucuresti  
Tel.: 021 203 9748  
mailto:service.romania@bshg.com  
www.bosch-home.ro

**RU Russia, Россия**

ООО «БСХ Бытовые Приборы»  
Сервис от производителя  
Тел.: 8 (800) 200 29 61  
mailto:hotlineru@bshg.com  
www.bosch-home.com

**SA Kingdom Saudi Arabia, المملكة العربية السعودية**

Abdul Latif Jameel Electronics and Airconditioning Co. Ltd.  
BOSCH Service centre, Kilo 5 Old Makkah Road (Next to Toyota), Jamiah Dist., P.O. Box 7997  
Jeddah 21472  
Tel.: 800 127 9999\*  
mailto:ALJECC8@ALJ.COM  
www.aljelectronics.com.sa  
\*Sat-Thu: 8am to 11pm (exclude public holidays)

**SE Sverige, Sweden**

BSH Home Appliances AB  
Landsvägen 32  
169 29 Solna  
Tel.: 0771 197 000  
mailto:Bosch-Service-SE@bshg.com  
www.bosch-home.se

**SG Singapore, 新加坡**

BSH Home Appliances Pte. Ltd.  
38C Jalan Pemimpin, #01-01  
Singapore 577180  
Tel.: 6751 5000\*  
mailto:bshsgp.service@bshg.com  
www.bosch-home.com.sg  
\*Mon-Fri: 9am to 6pm, Sat: 9am to 1pm (exclude public holidays)

**SI Slovenija, Slovenia**

BSH Hišni aparati d.o.o.  
Litostrojska 48  
1000 Ljubljana  
Tel.: 01 5830 700  
mailto:informacije.servis-slo@bshg.com  
www.bosch-home.com/si

**SK Slovensko, Slovakia**

Viac informácií (napr. záručné podmienky, predĺžená záruka a i.) nájdete nabebových stránkach www.bosch-home.com/sk/ alebo nás kontaktujte na +420 251 095 511  
BSH domácí spotřebiče s.r.o.  
organizačná zložka Bratislava  
Trnavská cesta 50  
821 02 Bratislava  
Prijem opráv  
Tel: +421 238 106 115  
mailto:opravy@bshg.com

**TH Thailand, ประเทศไทย**

BSH Home Appliances Limited  
Ital Thai Tower, 2034/31-39, 1st floor,  
New Petchburi Road,  
Bangkapi, Huay Kwang  
Bangkok, 10310  
Tel.: 02 495 2424\*  
www.bosch-home.com/th  
\*Mon-Sat: 8am to 6pm (exclude public holidays)

**TJ Tadschikistan, Ҷумҳурии Тоҷикистон**

P.E. Suhrob Muhitdinov  
Shamsi street no: 67/A  
Dushanbe  
Tel.: 091 867 80 43  
mailto:sino2003@list.ru  
Vostok Co. Ltd.  
Yakkacinaraskaya street No: 144/4  
Dushanbe  
Tel.: 44 600 78 72  
mailto:Lola.Mirzoeva@vostok.tj  
www.volna.tj

**TM Türkmenistan, Turkmenistan**

Bayram Anna Yuryevna  
Stariya marka, Atabeyeva str.  
Spectrum mağaza  
Ashgabat  
Tel.: 012 26 94 16  
mailto:steptm@mail.ru

**TR Türkiye, Turkey**

BSH Ev Aletleri Sanayi ve Ticaret A.S.  
Fatih Sultan Mehmet Mahallesi,  
Balkan Caddesi No: 51  
34771 Ümraniye, Istanbul  
Tel.: 0 216 444 6333\*  
mailto:careline.turkey@bshg.com  
www.bosch-home.com/tr  
\*Çağrı merkezini sabit hatlardan aramanın bedeli şehir içi ücretlidir. Cep telefonlarından ise kullanılan tarifeye göre değişiklik göstermektedir

**TW Taiwan, 台灣**

我們期盼您不斷的鼓勵與指導，任何諮詢或服務需求，歡迎洽詢客服專線  
BSH Home Appliances Private Limited  
台北市內湖區洲子街80號11樓  
11F., No.80, Zhouzi St., Neihu Dist.  
Taipei City 11493  
Tel.: 0800 368 888  
mailto:bshlzn-service@bshg.com  
www.bosch-home.com.tw

**UA Ukraine, Україна**

ТОВ "БСХ Побутова Техніка"  
Тел.: 0 800 300 152\*  
mailto:BSH-serviceua@bshg.com  
www.bosch-home.com.ua  
\*Безкоштовна Інфо-Лінія Пн-Пт з 9.00 до 18.00

**UZ O'zbekiston Respublikasi, Republic of Uzbekistan**

Elektronik Magnat  
Beruni street No: 5/6  
Tashkent  
Tel.: 712 156 333  
mailto:magnat.service.uzb@gmail.com

**XK Kosovo**

Service-General SH.P.K.  
rr.Magjistraja Ferizaj Prishtine  
70000 Ferizaj  
Tel.: 00381 (0) 290 330 723  
mailto:servicegeneral527@gmail.com

**XS Srbija, Serbia**

BSH Kućni aparati d.o.o.  
Omladinskih brigada 90E  
11070 Novi Beograd  
Tel.: 011 353 70 08  
mailto:informacije.servis-sr@bshg.com  
www.bosch-home.rs

**ZA South Africa**

BSH Home Appliances (Pty) Ltd.  
96 Fifteenth Road, Randjespark  
1685 Midrand - Johannesburg  
Tel.: 086 002 6724  
mailto:bsh@ioplen.co.za  
mailto:appliance-service@bshg.com  
www.bosch-home.com/za



## Service-Hotlines

---

[www.bosch-home.com](http://www.bosch-home.com)

<b>AE</b>	04 881 4401	<b>IL</b>	08 9777 222
<b>AL</b>	4 227 8130, -131	<b>IS</b>	0520 3000
<b>AT</b>	0810 550 511	<b>IT</b>	02 412 678 100
<b>AU</b>	1300 369 744 Mo-Fr: 24 hours	<b>LU</b>	26 349 811
<b>BA</b>	033 213 513	<b>LV</b>	067 425 232
<b>BE</b>	02 475 70 01	<b>ME</b>	020 674 631
<b>BG</b>	0700 208 17	<b>MK</b>	02 2454 600
<b>CH</b>	0848 888 200	<b>NL</b>	088 424 4010
<b>CN</b>	400 885 5888 Call rates depend on the network used	<b>NO</b>	22 66 06 00
<b>CZ</b>	0251 095 546	<b>PL</b>	801 191 534
<b>DE</b>	0911 70 440 040	<b>PT</b>	21 4250 730
<b>DK</b>	44 89 80 18	<b>RO</b>	021 203 9748
<b>EE</b>	0627 8730	<b>RU</b>	8 800 200 29 61
<b>ES</b>	976 305 713	<b>SE</b>	0771 11 22 77 (local rate)
<b>FI</b>	0207 510 705 Soittajahinta on kiinteästä verkosta ja matkapuhelimesta 8,35 snt/puh + 16,69 snt/min.	<b>SK</b>	+421 244 452 041
<b>FR</b>	0140 10 1100	<b>TR</b>	444 6333 Çağrı merkezini sabit hatlardan aramanın bedeli şehir içi ücretlendirme, Cep telefonlarından ise kullanılan tarifeyle gore değişiklik göstermektedir
<b>GB</b>	0344 892 8979 Calls charged at local or mobile rate	<b>XK</b>	044 172 309
<b>GR</b>	18 182 (Αστική χρέωση)	<b>XS</b>	011 353 70 08
<b>HR</b>	01 5520 888		
<b>HU</b>	+06 80 200 201		
<b>IE</b>	01450 2655 Calls charged at local ore mobile rate		



## Thank you for buying a Bosch Home Appliance!

Register your new device on MyBosch now and profit directly from:

- **Expert tips & tricks for your appliance**
- **Warranty extension options**
- **Discounts for accessories & spare-parts**
- **Digital manual and all appliance data at hand**
- **Easy access to Bosch Home Appliances Service**

Free and easy registration – also on mobile phones:

**[www.bosch-home.com/welcome](http://www.bosch-home.com/welcome)**

**BOSCH**  
HOME APPLIANCES  
**SERVICE**

## Looking for help? You 'll find it here.

Expert advice for your Bosch home appliances, need help with problems or a repair from Bosch experts.

Find out everything about the many ways Bosch can support you:

**[www.bosch-home.com/service](http://www.bosch-home.com/service)**

Contact data of all countries are listed in the attached service directory.

BSH Hausgeräte GmbH  
Carl-Wery-Straße 34  
81739 München, GERMANY  
A Bosch Company  
[www.bosch-home.com](http://www.bosch-home.com)



**8001236180**

(011005)