



BOSCH

Register your
new device on
MyBosch now and
get free benefits:
[bosch-home.com/
welcome](https://bosch-home.com/welcome)



Macchina da caffè superautomatica

CTL636E.1

[it]

Istruzioni per l'uso

Macchina da caffè superautomatica

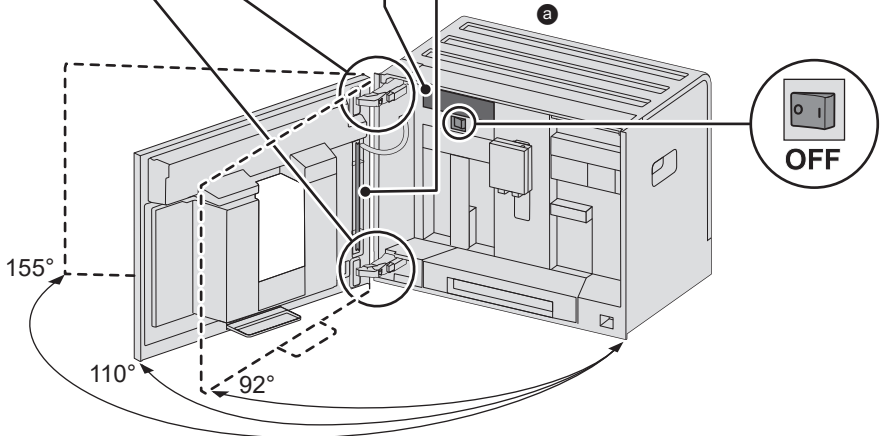
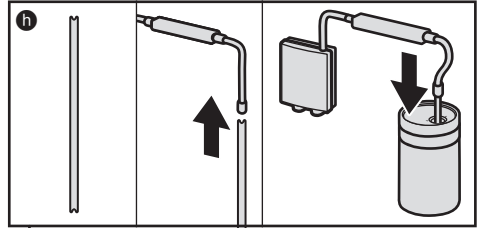
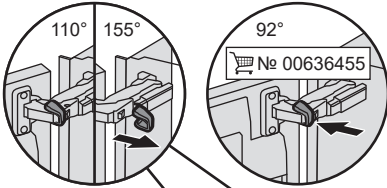
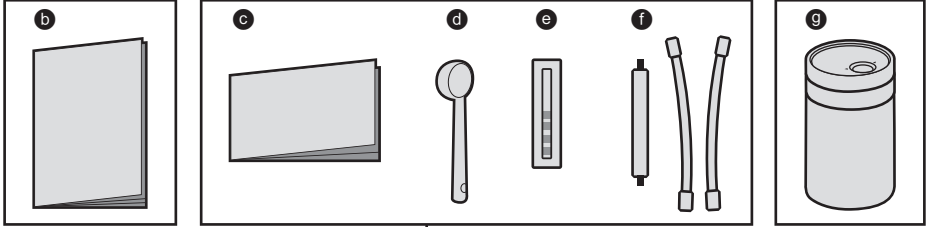
A**Contenuto della confezione (ved. pagina 6)**

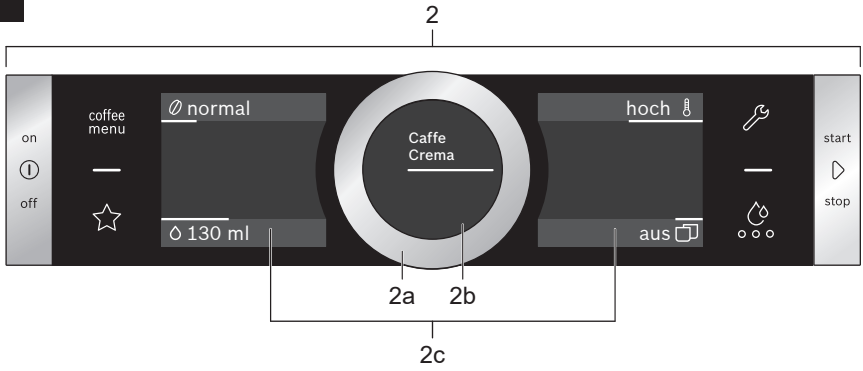
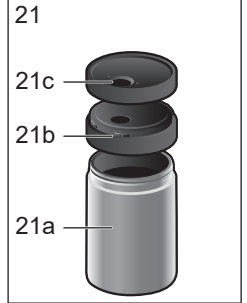
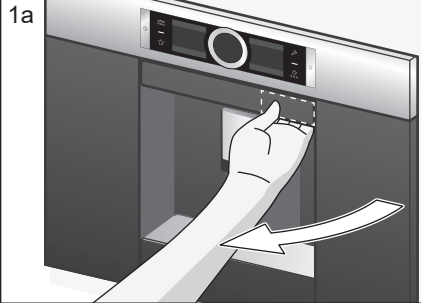
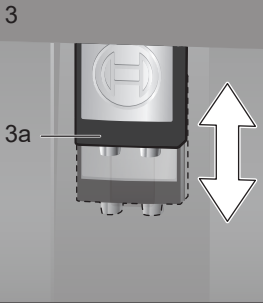
B**C**

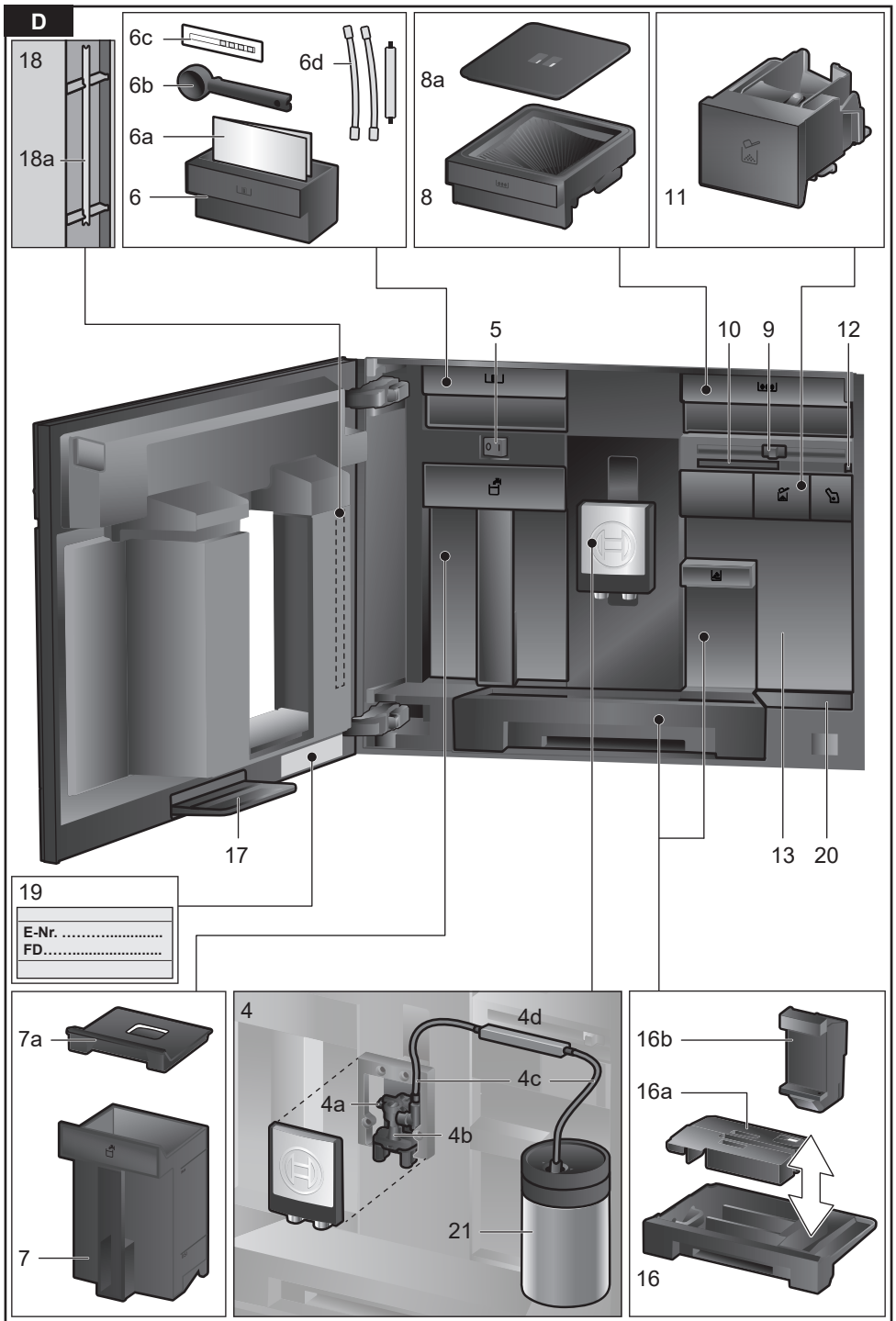

E

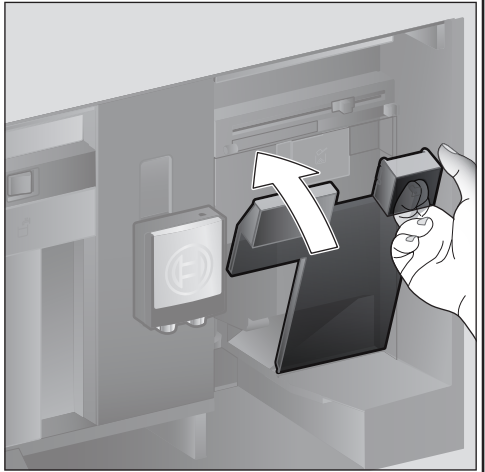
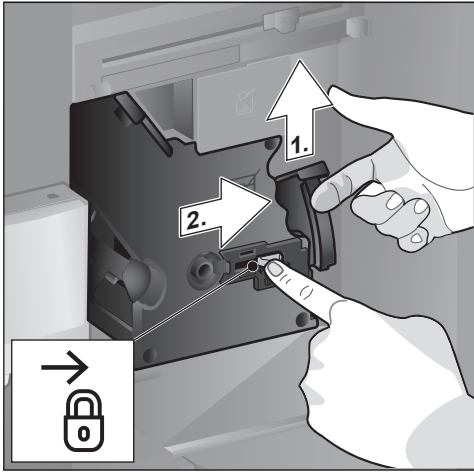
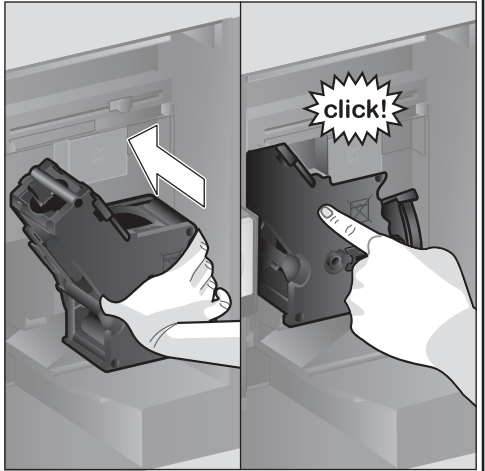
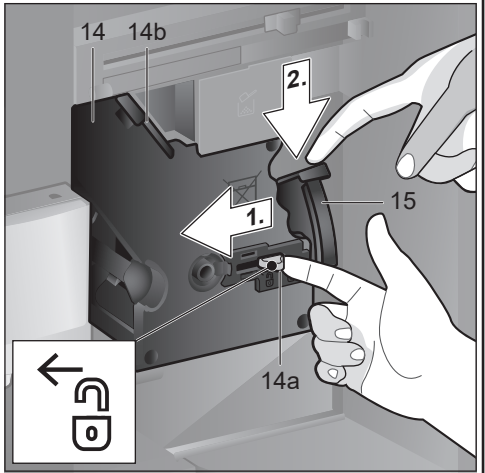
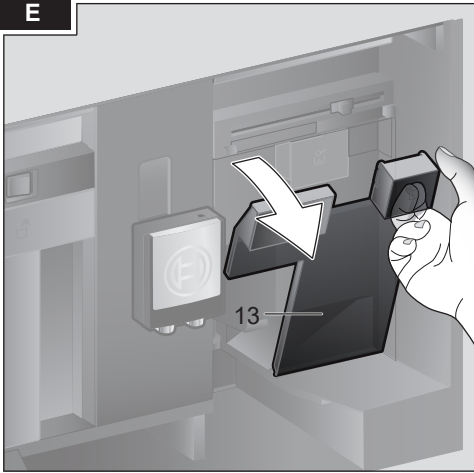

Indice

Contenuto della confezione (per l'uso).....	6
Congratulazioni.....	6
Uso corretto.....	7
Importanti avvertenze di sicurezza.....	7
Panoramica.....	9
Elementi di comando.....	9
Messa in funzione.....	10
Pannello di comando.....	12
Preparazione delle bevande.....	12
Preparazione con chicchi di caffè.....	15
Preparazione di bevande con latte.....	15
Preparazione con caffè macinato.....	16
Prelievo di acqua calda.....	17
Bevande personalizzate.....	17
Regolazione del grado di macinatura.....	18
Sicurezza bambini.....	18
Menu.....	19
Pulizia e cura quotidiana.....	21
Programmi di servizio.....	24
Consigli per il risparmio energetico.....	27
Protezione contro il gelo.....	27
Conservazione degli accessori.....	27
Accessori.....	27
Smaltimento.....	27
Garanzia.....	28
Dati tecnici.....	28
Soluzione dei problemi più semplici.....	28

Contenuto della confezione (per l'uso)

(Vedere la figura A)

- a** Macchina automatica da caffè
- b** Istruzioni per l'uso
- c** Istruzioni brevi
- d** Dosatore del caffè macinato
- e** Striscia per la misurazione della durezza dell'acqua
- f** Tubicino del latte (set)
- g** Contenitore del latte
- h** Tubicino di aspirazione

Congratulazioni...

...per aver acquistato questa macchina automatica da caffè! Avete scelto un elettrodomestico moderno e di alta qualità, che coniuga una tecnologia innovativa, svariate funzioni e comodità d'uso. Questo apparecchio permette di preparare in modo assolutamente semplice e rapido gustose bevande calde: un forte espresso, un cremoso cappuccino, un piacevole latte macchiato o caffelatte oppure una tradizionale tazza di caffè. Allo stesso tempo questo apparecchio offre numerose possibilità per creare una bevanda in base ai propri gusti.

Per poter utilizzare la macchina automatica da caffè con tutte le sue possibilità e funzioni in modo sicuro e affidabile è necessario prendere confidenza con tutti i suoi componenti, funzioni, indicatori ed elementi di comando. Le presenti istruzioni per l'uso sono state redatte per aiutarvi. Prendetevi un po' di tempo per leggerle prima di mettere in funzione l'apparecchio.

Informazioni sull'utilizzo di queste istruzioni per l'uso

Nelle prime pagine di queste istruzioni si trovano le immagini. Qui troverete delle figure dell'apparecchio, contrassegnate con dei numeri, ai quali verrà fatto riferimento nelle istruzioni stesse.

Esempio: unità di infusione (15)

In queste istruzioni anche le indicazioni visualizzate sul display e i simboli sono contrassegnati in modo speciale, consentendo di riconoscere se si tratta di testi o simboli visualizzati o stampati sull'apparecchio.

Indicazione sul display:

"Espresso"

Tasti ed elementi di comando sul display:

[>]

L'apparecchio è corredato da istruzioni brevi, nelle quali si possono consultare rapidamente le funzioni più importanti, che possono essere conservate nel cassetto degli accessori dell'apparecchio.

Uso corretto

Controllare l'apparecchio dopo averlo disimballato. Qualora si fossero verificati danni da trasporto, non collegare l'apparecchio.

Questo apparecchio è pensato esclusivamente per l'utilizzo in abitazioni private e in ambito domestico.

Usare l'apparecchio solo in ambienti interni a temperatura ambiente e ad un'altitudine massima di 2000 m.

Importanti avvertenze di sicurezza

Leggere attentamente le istruzioni per l'uso, osservarle e conservarle! Se l'apparecchio viene ceduto, allegare anche le presenti istruzioni.

Il presente apparecchio può essere utilizzato dai bambini di età a partire da 8 anni e da persone con capacità fisiche, mentali o sensoriali ridotte o sprovviste dell'esperienza e/o delle conoscenze adeguate solo se assistiti, se sono state fornite loro le informazioni necessarie per un utilizzo sicuro e se hanno compreso appieno i pericoli derivanti da un impiego errato. I bambini di età inferiore agli 8 anni devono essere tenuti lontani dall'apparecchio e dal cavo di collegamento e non devono utilizzare l'apparecchio. I bambini non devono giocare con l'apparecchio.

La pulizia e la manutenzione di competenza dell'utente non devono essere eseguite da bambini, a meno che non abbiano un'età di 8 anni o superiore e non siano sorvegliati.

Attenzione

Pericolo di scossa elettrica!

- L'apparecchio può essere collegato a una rete a corrente alternata soltanto con una presa con messa a terra installata a norma. Accertarsi che il sistema del conduttore di protezione dell'impianto elettrico domestico sia installato a norma.
- Collegare e usare l'apparecchio solo rispettando i dati della targhetta d'identificazione.
- Usare l'apparecchio solo se il cavo di alimentazione e l'apparecchio stesso non presentano danni.
- Al fine di evitare pericoli, le riparazioni dell'apparecchio, come ad es. la sostituzione del cavo di collegamento alla rete, devono essere eseguite solo dal nostro servizio assistenza clienti.
- Se il cavo di collegamento alla rete dell'apparecchio viene danneggiato, deve essere sostituito con un cavo di collegamento speciale, reperibile presso il nostro servizio di assistenza clienti.
- Non immergere mai l'apparecchio o il cavo d'alimentazione in acqua.

- In caso di guasto staccare immediatamente la spina di rete o staccare la corrente.
- Il connettore dell'apparecchio non deve venire a contatto con liquidi.
- Rispettare le indicazioni speciali sulla pulizia nelle istruzioni.

⚠ Attenzione
Pericoli dovuti ai campi magnetici!

L'apparecchio contiene magneti permanenti che possono interferire con gli apparecchi elettromedicali, quali pacemaker o pompe di insulina. Si invitano i portatori di apparecchi elettromedicali a mantenere una distanza minima di 10 cm dall'apparecchio e dai seguenti componenti quando rimossi: recipiente del latte, sistema per il latte, serbatoio dell'acqua e unità d'infusione.

⚠ Attenzione
Pericolo di soffocamento!

- Non lasciare che i bambini giochino con il materiale di imballaggio.
- Riporre al sicuro i piccoli componenti per evitare che vengano inghiottiti.

⚠ Attenzione
Pericolo di lesioni!

- Non inserire le dita nel macinacaffè.
- L'uso improprio dell'apparecchio può causare lesioni.

⚠ Attenzione
Pericolo di ustioni!

- L'erogatore bevanda diventa molto caldo. Dopo l'utilizzo, prima di toccare l'apparecchio, lasciarlo raffreddare.
- Dopo l'uso le superfici potrebbero rimanere calde per un po' di tempo.
- Appena erogate, le bevande sono bollenti. Eventualmente lasciarle raffreddare un po'.

⚠ Attenzione
Pericolo di incendio!

- L'apparecchio si surriscalda.
- Non far funzionare mai l'apparecchio con l'anta del mobile chiusa.
- L'anta del mobile deve essere aperta durante il funzionamento.

Panoramica

(Vedere le figure da **B** a **E**)

- 1 Porta dell'apparecchio**
 - a Maniglia sagomata (per l'apertura della porta)
 - b Griglia di sgocciolamento
- 2 Pannello di comando (vedere la pagina successiva)**
 - a Ghiera di comando
 - b Display informativo
 - c Touchscreen (a sinistra e destra)
- 3 Sistema di erogazione (caffè, latte, acqua calda), regolabile in altezza**
 - a Coperchio
- 4 Sistema per il latte**
 - a Leva a scatto
 - b Erogatore bevanda (parte superiore, parte inferiore)
 - c Tubicino del latte (2 pezzi)
 - d Pezzo di collegamento in metallo (per supporto magnetico)
- 5 Interruttore di alimentazione [O/I] (alimentazione di corrente)**
- 6 Cassetto accessori (per le istruzioni brevi e gli accessori)**
 - a Istruzioni brevi
 - b Dosatore del caffè macinato
 - c Striscia per la misurazione della durezza dell'acqua
 - d Tubicino del latte (set)
- 7 Serbatoio dell'acqua rimovibile**
 - a Coperchio del serbatoio dell'acqua
- 8 Contenitore dei chicchi di caffè rimovibile**
 - a Coperchio del contenitore dei chicchi di caffè
- 9 Cursore per l'impostazione del grado di macinatura**
- 10 Supporto magnetico (per il pezzo di collegamento)**
- 11 Cassetto per caffè macinato rimovibile (caffè macinato / pastiglie per la pulizia)**
- 12 Supporto (per il tubicino del latte)**
- 13 Coperchio di protezione (per l'unità di infusione)**

14 Unità di infusione

- a Dispositivo di blocco
- b Coperchio

15 Leva di espulsione

16 Raccogliocce, estraibile

- a Coperchio del raccogliocce
- b Contenitore per fondi di caffè

17 Vaschetta di raccolta

18 Supporto

- a Tubicino di aspirazione

19 Targhetta identificativa (E.-Nr.; FD)

20 Piano d'appoggio con sensore (per il contenitore del latte)

21 Contenitore del latte

- a Contenitore in acciaio inox
- b Coperchio della parte inferiore
- c Coperchio della parte superiore

i Ulteriori informazioni sull'apparecchio, ad esempio su come cambiare l'angolo di apertura della porta, sono disponibili nelle istruzioni per il montaggio allegate.

Elementi di comando

Per rendere il più semplice possibile l'utilizzo della macchina e allo stesso tempo mettere a disposizione un gran numero di funzioni, la macchina è dotata di un sistema di menu di semplice comprensione. In pochi passi è possibile scegliere tra numerose possibilità.

Interruttore di alimentazione [O/I]

Con l'interruttore di alimentazione [O/I] (aprire la porta) si attiva o disattiva completamente l'apparecchio (l'alimentazione della corrente viene interrotta).

i **Importante:** durante il funzionamento non azionare l'interruttore di alimentazione. Spegnerne l'apparecchio solo quando questo si trova nella modalità di risparmio, in caso contrario il risciacquo automatico non viene eseguito.

Pannello di comando (comando display TFT touch control)

 **Importante:** queste istruzioni per l'uso descrivono diversi modelli. In alcuni modelli [⊕] e [▷] sono elementi touch.

[⊕] on/off

Premendo [⊕] si accende l'apparecchio o si attiva la modalità di risparmio. L'apparecchio esegue il risciacquo automaticamente. L'apparecchio non esegue il risciacquo quando:

- all'accensione è ancora caldo
- prima di spegnerlo non era stato erogato nessun caffè.

L'apparecchio è pronto per l'uso non appena sul display compaiono i simboli per la selezione della bevanda.

[▷] start/stop

Premendo [▷] vengono avviati la preparazione della bevanda o un programma di servizio.

Premendo nuovamente [▷] durante la preparazione della bevanda, l'erogazione viene interrotta anticipatamente.

Nel pannello di comando vi sono quattro campi di menu che possono essere attivati toccandoli.

Il campo di menu attivo è rosso.

[coffee menu]

[coffee menu] si accende quando l'apparecchio è in funzione. È possibile selezionare ed erogare bevande oppure modificare le impostazioni delle bevande.

[☆] MyCoffee

Toccando [☆] si apre la selezione "Preparazione bevanda personalizzata".

Si possono memorizzare e richiamare impostazioni personalizzate per le bevande al caffè (vedere il capitolo "Bevande personalizzate").

[☞] Menu

Toccando [☞] si apre il menu. Si possono effettuare impostazioni e richiamare informazioni (vedere il capitolo "Menu").

[☞] Servizio

Toccando [☞] si apre la selezione dei programmi di servizio. Eseguire il programma desiderato come indicato al capitolo "Programmi di servizio".

 Toccando nuovamente [☞], [☞] o [☆] si chiude il menu interessato.

Ghiera di comando

Ruotando la ghiera di comando si naviga nel display o si modificano parametri.

Display informativo

Nel display rotondo vengono visualizzati la bevanda selezionata, le impostazioni oppure informazioni.

Touchscreen (sinistra e destra)

A seconda dell'impostazione, nei due touchscreen vengono visualizzati diversi campi. Toccando un campo lo si attiva per effettuare impostazioni o modificare valori.

Messa in funzione

Informazioni generali

Riempire i corrispondenti contenitori solo con acqua pulita, **fredda**, non addizionata con anidride carbonica e utilizzare esclusivamente chicchi **tostati**. Non usare chicchi di caffè glassati, caramellati o trattati con altri additivi contenenti zucchero, in quanto otturano l'unità di infusione.



Prima di accendere e utilizzare l'apparecchio occorre montarlo e collegarlo conformemente alle istruzioni per il montaggio allegate.

Messa in funzione dell'apparecchio

- Rimuovere le pellicole protettive presenti.

 **Importante:** usare l'apparecchio solo in ambienti privi di gelo. Qualora l'apparecchio venga trasportato o stoccato a temperature inferiori a 0 °C, attendere almeno 3 ore prima di metterlo in funzione.

- Afferrare la porta dell'apparecchio dalla maniglia sagomata e aprirla.

- Estrarre il serbatoio dell'acqua, sciacquarlo e riempirlo con acqua fresca fino al contrassegno "max".
- Reinscrivere il serbatoio dell'acqua fino a battuta.
- Rimuovere il contenitore dei chicchi di caffè, riempirlo di chicchi di caffè e reinserirlo.
- Posizionare l'interruttore di alimentazione su [⊕] e chiudere la porta dell'apparecchio.

L'apparecchio esegue il risciacquo e si riscalda. Il pannello di comando viene attivato. Viene visualizzato "Lingua".

- Ruotare la ghiera di comando con il dito, selezionare la lingua desiderata e toccare il campo [Durezza dell'acqua].



L'impostazione corretta della durezza dell'acqua è importante affinché l'apparecchio possa indicare al momento giusto quando è necessario eseguire la decalcificazione. Il livello predefinito è 4. Se l'abitazione è dotata di un impianto per addolcire l'acqua, impostare la durezza dell'acqua sul livello 3. La durezza dell'acqua può essere chiesta anche presso il locale acquedotto.

- Determinare la durezza dell'acqua con la striscia di test fornita. Immergere per breve tempo la striscia di test in acqua e dopo un minuto leggere il risultato.

Livello	Livello di durezza dell'acqua	
	Tedesco (°dH)	Francese (°fH)
1	1-7	1-13
2	8-14	14-25
3	15-21	26-38
4	22-30	39-54

- Ruotare la ghiera di comando con il dito e impostare la durezza dell'acqua rilevata.
- Toccare [Fine configurazione]: Le impostazioni sono memorizzate.

L'apparecchio è pronto per l'uso non appena vengono visualizzati i simboli delle bevande e [coffee menu] si illumina.

Ogni volta che viene erogata una bevanda la ventola integrata si attiva, per poi spegnersi dopo alcuni minuti.

Al primo uso, dopo l'esecuzione di un programma di servizio e dopo un lungo periodo di inutilizzo dell'apparecchio, la prima bevanda erogata non ha ancora un aroma pieno e non dovrebbe essere consumata. Dopo la messa in funzione della macchina automatica da caffè si ottiene una "crema" schiumosa e consistente solo dopo l'erogazione di alcune tazze.

Spegnimento dell'apparecchio

- Premere [⊕].

L'apparecchio esegue il risciacquo e passa alla modalità di risparmio.

Eccezione: se viene erogata solo acqua calda, l'apparecchio si spegne senza eseguire il risciacquo.

- Per spegnere completamente l'apparecchio, aprire la porta dell'apparecchio e posizionare l'interruttore di alimentazione su [⊖].



Importante: durante il funzionamento non azionare l'interruttore di alimentazione. Spegnere l'apparecchio solo quando questo si trova nella modalità di risparmio, in caso contrario il risciacquo automatico non viene eseguito.

La macchina automatica da caffè è programmata già in fabbrica con valori standard che garantiscono un funzionamento ottimale. Dopo un periodo di tempo impostato l'apparecchio passa automaticamente alla modalità di risparmio ed esegue il risciacquo (la durata è regolabile, vedere "Spegnimento dopo" nel capitolo "Menu").

L'apparecchio è dotato di un sensore. Se è presente un contenitore del latte, quando si passa alla modalità di risparmio viene visualizzato un messaggio sul display. Se nel contenitore è presente del latte, conservarlo in frigorifero.

Pannello di comando

Sul pannello di comando vengono visualizzate le informazioni; toccando il touchscreen e girando la ghiera di comando si effettuano impostazioni.

Visualizzazione

Sul pannello di comando vengono visualizzate le bevande e le impostazioni e indicati i messaggi relativi allo stato di funzionamento.





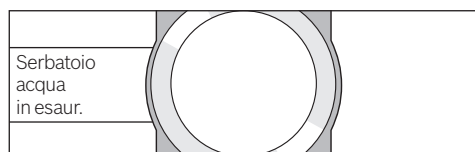

Ad es. selezione della bevanda



Ad es. informazioni



Le informazioni scompaiono quando si invia un comando all'apparecchio o dopo un breve periodo. Le informazioni rimangono tuttavia visualizzate sul display informativo con un piccolo simbolo.

-  Serbatoio chicchi caffè in esaur.
-  Serbatoio acqua in esaur.
-  Sostituire il filtro dell'acqua
-  Programma di pulizia necessario
-  Programma di decalcificazione necessario
-  Programma Calc'nClean necessario

Richieste di intervento

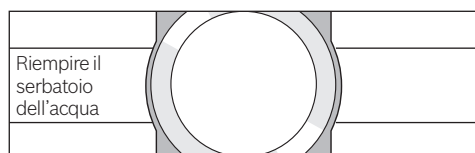

i Una volta eseguita l'operazione necessaria, ad es. il serbatoio dell'acqua è stato riempito, il relativo messaggio e il simbolo scompaiono.

Comando

Nel pannello di comando si naviga toccando i testi o i simboli e ruotando la ghiera di comando (per un esempio vedere il capitolo "Personalizzazione delle bevande"). Quando si tocca il touchscreen viene emesso un segnale acustico. Il segnale acustico può essere attivato o disattivato (vedere il capitolo "Menu – Volume tasti").

Preparazione delle bevande

Questa macchina automatica funziona con chicchi di caffè o caffè macinato (ma non con caffè solubile).

Se si utilizzano i chicchi, questi ultimi vengono macinati freschi per ogni infusione. Per una qualità ottimale della bevanda, conservare i chicchi in un contenitore chiuso in un luogo fresco.

i **Importante:** riempire il serbatoio dell'acqua ogni giorno con acqua fresca, non addizionata di anidride carbonica. Il serbatoio dell'acqua dovrebbe sempre contenere una quantità di acqua sufficiente per garantire il funzionamento dell'apparecchio.

Consiglio: preriscaldare la o le tazze, in particolare le tazze spesse da espresso, ad esempio con acqua bollente.

In alcune impostazioni il caffè viene preparato in due fasi (vedere il capitolo "Aroma Double Shot" oppure "Preparazione di due tazze contemporaneamente"). Attendere fino al termine dell'operazione.

Selezione della bevanda

Ruotando la ghiera di comando si possono selezionare le diverse bevande:

il simbolo e il nome della bevanda selezionata vengono visualizzati sul display informativo al centro.

I valori impostati, ad es. per l'intensità e la temperatura del caffè, sono visualizzati nei touchscreen a sinistra e destra.

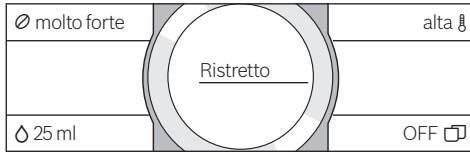

Si possono selezionare le bevande seguenti:

Ristretto
Espresso
Espresso Macchiato
Caffè
Cappuccino
Latte macchiato
Caffèlatte
Schiuma latte
Latte caldo
Acqua calda

La bevanda selezionata può essere preparata direttamente con i valori preimpostati, oppure può essere prima adattata al gusto personale.

Personalizzazione delle bevande

Toccando uno dei campi visualizzati nel touchscreen lo si attiva. Ad esempio, toccando [☉] si attiva il campo relativo, [☉] diventa rosso.

Ruotando la ghiera di comando si modifica l'impostazione. Toccare nuovamente il campo [☉] per salvare l'impostazione.

Un esempio

I valori per una tazza di "Caffè" possono essere modificati come segue:

- Ruotando la ghiera di comando, selezionare "Caffè".

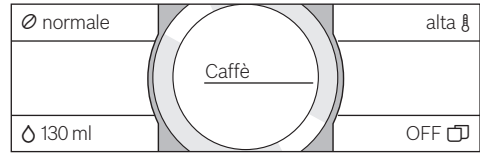

- Toccare ad es. [☉] per attivare il campo, [☉] diventa rosso.



- Ruotando la ghiera di comando, impostare l'intensità del caffè desiderata nel display informativo al centro, ad es. su "Molto forte".

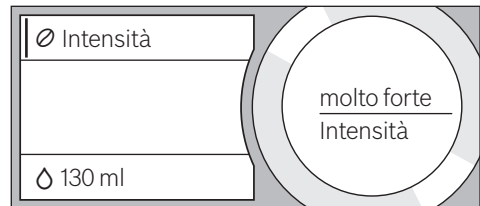

- Toccare il campo [☉].
- Ruotando la ghiera di comando, impostare la quantità di caffè desiderata, ad es. "160ml".

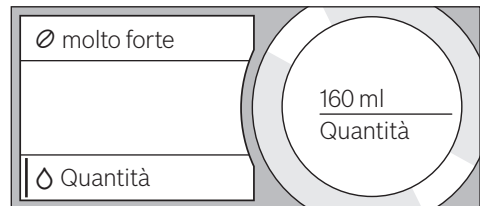

- Toccare il campo [].
- Ruotando la ghiera di comando, impostare la temperatura desiderata, ad es. “molto alta”.

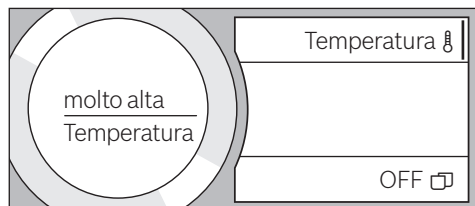

- Per memorizzare le impostazioni toccare il campo attivo o avviare l'erogazione di una bevanda.

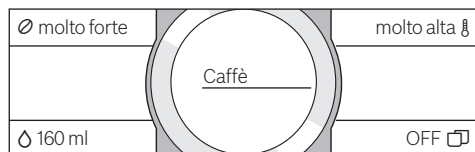

- Le possibilità di regolazione variano a seconda del tipo di bevanda. Per le bevande al caffè è possibile regolare ad es. l'intensità, la temperatura e la quantità, per il latte soltanto la quantità.

Sono possibili le impostazioni seguenti:

Intensità del caffè

- molto leggero
- leggero
- normale
- forte
- molto forte
- DoubleShot
- DoubleShot +
- DoubleShot ++



Aroma Double Shot

Un'infusione prolungata del caffè provoca un gusto più amaro e la formazione di aromi indesiderati, che ne compromettono sapore e digeribilità. Per un caffè extra forte, l'apparecchio dispone di una funzione speciale Aroma Double Shot. A metà preparazione i chicchi di caffè vengono nuovamente macinati e infusi in modo da rilasciare solo gli aromi gustosi e ben digeribili.

La funzione Aroma Double Shot non è disponibile per Ristretto ed Espresso Macchiato e per la preparazione con caffè macinato.

Quantità

La quantità differisce a seconda del tipo di bevanda; può essere impostata a intervalli in ml.



Per il latte, la quantità erogata può variare a seconda della qualità del prodotto.

Temperatura della bevanda

Valori per le bevande al caffè:
normale
alta
molto alta

Valori per l'acqua calda:

70°C Tè bianco
80°C Tè verde
90°C Tè nero
Max Tisana fruttata



Se entro circa 30 secondi non viene eseguita nessuna operazione, l'apparecchio esce automaticamente dalla modalità di impostazione. Le impostazioni effettuate vengono memorizzate automaticamente.

Preparazione di due tazze contemporaneamente

Toccano [] si preparano contemporaneamente due tazze della bevanda selezionata. L'impostazione viene visualizzata come testo, ad es. “2x Espresso”.

- Toccare [☐].

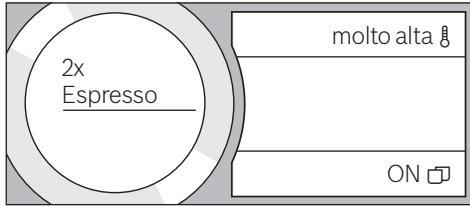

- Posizionare due tazze a sinistra e a destra sotto l'erogatore bevanda.
- Premere [▷] per avviare l'erogazione. La bevanda selezionata viene preparata e distribuita tra le due tazze.

- i** La bevanda viene preparata in due fasi (due macinature). Attendere fino al termine dell'operazione. Per le impostazioni "Aroma Double Shot" o "caffè macinato" l'erogazione di due tazze contemporaneamente non è disponibile.

Preparazione con chicchi di caffè

L'apparecchio deve essere pronto per l'uso.

- Disporre una tazza sotto l'erogatore bevanda.
- Ruotando la ghiera di comando, selezionare "Ristretto", "Espresso" o "Caffè". Sui display vengono visualizzati la bevanda scelta e i valori preimpostati per questa bevanda.

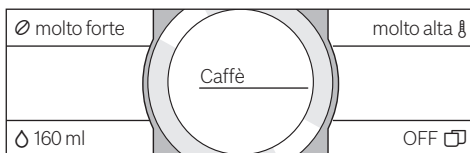

- i** Le impostazioni possono essere modificate come descritto al capitolo "Personalizzazione delle bevande".
- Premere [▷] per avviare l'erogazione. Il caffè viene preparato e quindi versato nella tazza. Premendo nuovamente [▷] è possibile arrestare anticipatamente l'erogazione della bevanda.

Preparazione di bevande con latte

Questa macchina automatica da caffè è dotata di un erogatore bevanda integrato che consente di preparare bevande al caffè con latte o anche schiuma di latte e latte caldo.

- i** È possibile utilizzare anche bevande vegetali al posto del latte, ad esempio latte di soia.



Pericolo di scottature!

L'erogatore bevanda diventa molto caldo. Dopo l'utilizzo, prima di toccare l'apparecchio, lasciarlo raffreddare.

Contenitore del latte

Il contenitore del latte è stato sviluppato appositamente per l'uso in abbinamento a questa macchina automatica da caffè. È pensato esclusivamente per l'utilizzo domestico e per la conservazione del latte nel frigorifero. Il contenitore isolante mantiene freddo il latte freddo per alcune ore.

- i** **Importante:** Prima di aprire la porta togliere le tazze o i bicchieri per evitare di farli cadere.

Collegamento del contenitore del latte o di un cartone di latte:

- Aprire la porta dell'apparecchio.
- Estrarre il coperchio dell'erogatore bevanda tirandolo in avanti.
- Collegare e fissare i tubicini del latte e il pezzo di collegamento come raffigurato.

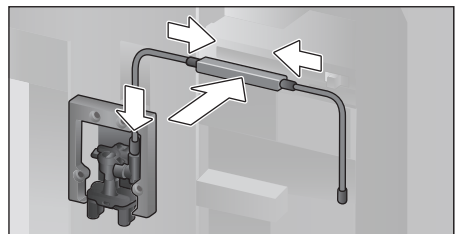

- Agendo da davanti, applicare saldamente il coperchio sull'erogatore bevanda.

- Inserire il tubicino di aspirazione nel contenitore per il latte o nel cartone del latte.

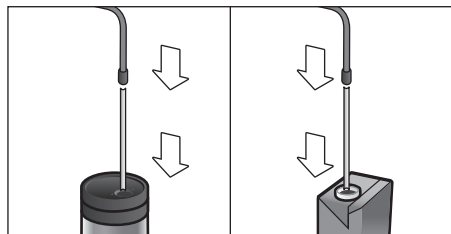

- Chiudere la porta dell'apparecchio.

i La qualità della schiuma di latte dipende dal tipo utilizzato di latte o bevanda vegetale.

i Per ottenere una schiuma di latte ottimale, utilizzare preferibilmente latte freddo con una percentuale minima di grasso dell'1,5%.

I residui secchi di latte sono difficili da rimuovere, pertanto è **assolutamente** necessario pulirli (vedere il capitolo "Pulizia del sistema per il latte").

Bevande al caffè con latte

- Disporre una tazza o un bicchiere sotto l'erogatore bevanda.
- Ruotando la ghiera di comando, selezionare "Espresso macchiato", "Cappuccino", "Latte macchiato" oppure "Caffelatte".

Sui display vengono visualizzati la bevanda scelta e i valori preimpostati per questa bevanda.

i Le impostazioni possono essere modificate come descritto al capitolo "Personalizzazione delle bevande".

- Premere [>] per avviare l'erogazione. Dapprima viene erogato il latte nella tazza o nel bicchiere. Quindi viene versato il caffè. Premendo nuovamente [>] è possibile arrestare anticipatamente la fase corrente dell'operazione.

Schiuma di latte o latte caldo

- Disporre una tazza o un bicchiere sotto l'erogatore bevanda.
- Ruotando la ghiera di comando, selezionare "Schiuma latte" oppure "Latte caldo".

i Le impostazioni possono essere modificate come descritto al capitolo "Personalizzazione delle bevande".

- Premere [>] per avviare l'erogazione. La schiuma di latte o il latte caldo vengono erogati dall'erogatore bevanda. Premendo nuovamente [>] è possibile arrestare anticipatamente l'operazione.

Preparazione con caffè macinato

i Per la preparazione con caffè macinato l'impostazione dell'intensità del caffè e l'erogazione di due tazze contemporaneamente non sono disponibili.

Importante: Prima di aprire la porta togliere le tazze o i bicchieri per evitare di farli cadere.

L'apparecchio deve essere pronto per l'uso.

- Aprire la porta dell'apparecchio.
- Rimuovere il cassetto per caffè macinato. Il cassetto per il caffè macinato dev'essere asciutto.
- Inserire il caffè macinato (massimo 2 dosatori pieni) senza comprimerlo.

i **Attenzione!** Non versare chicchi interi né caffè solubile.

- Inserire il cassetto per caffè macinato.
- Chiudere la porta dell'apparecchio.

i Se il caffè non viene erogato entro 90 secondi, la camera di infusione si svuota automaticamente al fine di evitare un riempimento eccessivo.

L'apparecchio esegue un risciacquo.

- Disporre una tazza sotto l'erogatore bevanda.
- Ruotando la ghiera di comando, scegliere una bevanda al caffè oppure una bevanda al caffè con latte. Sui display vengono visualizzati la bevanda scelta, un dosatore e i valori preimpostati per questa bevanda.

i Le impostazioni possono essere modificate come descritto al capitolo “Personalizzazione delle bevande”.

Per le bevande al caffè con latte, osservare quanto indicato al capitolo “Preparazione di bevande con latte”.

- Premere [▷] per avviare l'erogazione. Il caffè viene preparato e quindi versato nella tazza. Se si seleziona una bevanda al caffè con latte, prima viene erogato il latte, poi viene versato il caffè.

i Per erogare un'altra bevanda con caffè macinato ripetere l'operazione.

Prelievo di acqua calda



Pericolo di scottature!

L'erogatore bevanda diventa molto caldo. Dopo l'utilizzo, prima di toccare l'apparecchio, lasciarlo raffreddare.

L'apparecchio deve essere pronto per l'uso.

- Togliere il tubicino del latte dal contenitore del latte.
- Rimuovere eventuali residui di latte o di caffè dall'erogatore.
- Disporre una tazza o un bicchiere sotto l'erogatore bevanda.
- Ruotando la ghiera di comando selezionare “Acqua calda”.

i Le impostazioni possono essere modificate come descritto al capitolo “Personalizzazione delle bevande”.

- Premere [▷] per avviare l'erogazione.
- Se viene rilevato il contenitore del latte nell'apparecchio viene visualizzato il seguente messaggio: “Tubo del latte staccato dal recipiente del latte?”.
- Se è ancora collegato, togliere il tubicino del latte e toccare [Si] sul display.

L'acqua calda fuoriesce dall'erogatore bevanda.

Premendo nuovamente [▷] è possibile arrestare anticipatamente l'operazione.

Bevande personalizzate

Toccando [☆] si apre la selezione delle bevande personalizzate.

Si possono utilizzare fino a 8 posizioni in memoria. Qui è possibile memorizzare le bevande preferite con tutte le relative impostazioni.

i Toccando [☆] si può uscire dal menu in qualsiasi momento senza salvare.

Creazione o modifica di una bevanda

- Toccare [☆]. Viene visualizzata la selezione delle posizioni della memoria.
- Ruotando la ghiera di comando, selezionare una posizione vuota (bicchiere vuoto) per creare una bevanda oppure una posizione occupata per modificare o eliminare una bevanda preferita.
- Per una posizione vuota selezionare [nuovo], per una posizione occupata selezionare [Dettagli].

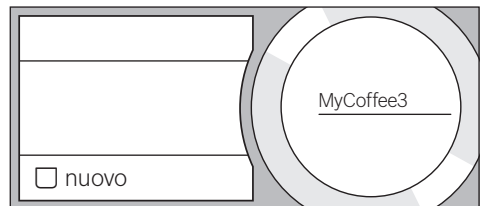

Si apre il menu per la personalizzazione delle bevande. Viene visualizzata l'ultima bevanda erogata con le ultime impostazioni selezionate.

- Se non si desidera salvare l'ultima bevanda erogata, selezionare un'altra bevanda con la ghiera di comando.
- Toccare l'impostazione da modificare e regolare i valori in base alle proprie esigenze servendosi della ghiera di comando.

A seconda della selezione sono disponibili altre possibilità di impostazione.

- Toccare [Altri dettagli | Salva] per effettuare altre impostazioni.

i Per le bevande con latte è possibile impostare il rapporto tra caffè e latte.

- Le impostazioni possono essere memorizzate con un nome a piacere. Toccare [Nome]. Viene visualizzata la maschera per l'inserimento del nome.

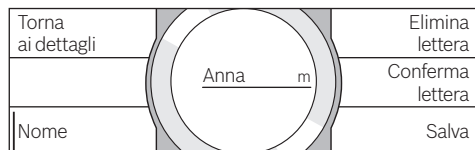

- Ruotando la ghiera di comando, selezionare una lettera o un simbolo.
- Toccare [Conferma lettera] per confermare la lettera selezionata oppure [Elimina lettera] per eliminarla.
- Selezionare e confermare le altre lettere o simboli.
- Con [Salva] si salva l'inserimento. Si apre il menu di selezione.
- Toccare [☆] per uscire dal menu.

Eliminazione di una bevanda

- Toccare [☆].
- Ruotando la ghiera di comando, selezionare la posizione di memoria occupata.
- Toccare [Dettagli] e [Altri dettagli | Salva].
- Toccare [Elimina bevanda], quindi [Elimina].

La posizione di memoria è nuovamente libera.

Selezione ed erogazione di una bevanda personalizzata

Toccare [☆]. Viene visualizzata la selezione delle posizioni della memoria.

- Ruotando la ghiera di comando, selezionare la posizione di memoria desiderata.
- Disporre una tazza o un bicchiere sotto l'erogatore bevanda.
- Premere [▷] per avviare l'erogazione.

Regolazione del grado di macinatura

Questa macchina automatica da caffè è dotata di un macinacaffè regolabile che consente di regolare il grado di macinatura del caffè.

- Aprire la porta dell'apparecchio.
- Tramite il cursore, scegliere il grado di macinatura del caffè tra fine ☼ e grosso ☼.

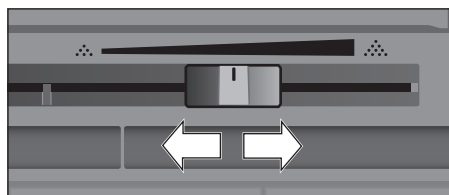

- Richiudere la porta dell'apparecchio.

i Per chicchi di caffè tostati più scuri, impostare un grado di macinatura più fine, per i chicchi tostati più chiari impostare un grado di macinatura più grosso.

Consiglio: apportare solo piccoli cambiamenti all'impostazione del grado di macinatura.

La nuova impostazione è effettiva solo a partire dalla seconda tazza di caffè.

Se sul display viene visualizzato il messaggio "Aumentare il grado di macinatura" i chicchi di caffè vengono macinati troppo fini. Regolare un grado di macinatura più grosso.

Sicurezza bambini

Esiste la possibilità di bloccare l'apparecchio per proteggere i bambini da ustioni e scottature.

■ Toccare [🔒] per almeno 4 secondi. Sul display compare brevemente "Sicurezza bambini attivata".

Ora non è più possibile eseguire nessuna operazione, solo [🔒] può essere azionato.

■ Per disattivare la sicurezza bambini, toccare [🔒] per almeno 4 secondi. Sul display compare brevemente "Sicurezza bambini disattivata".

Menu

Il menu serve per modificare le impostazioni, visualizzare informazioni o avviare processi.

■ Per aprire il menu toccare [].

Sul touchscreen vengono visualizzate le diverse possibilità di impostazione, nel display informativo rotondo l'impostazione corrente.

Navigazione nel menu

Toccando ad es. la lingua si attivano le relative impostazioni e compare l'indicazione in rosso.



Ruotando la ghiera di comando effettuare le impostazioni, ad es. "Italiano".

Toccando [Avanti] compaiono altre possibilità di impostazione.



Lingua		Illuminazione
Durezza dell'acqua		Intensità dell'illuminazione
Spegnimento dopo		Avanti

Ad esempio:

Per impostare lo spegnimento automatico dell'apparecchio dopo 15 minuti:

- Toccare []. Si apre il menu.
- Toccare [Spegnimento dopo]; il campo è marcato in rosso.
- Ruotando la ghiera di comando, selezionare "00h15m".
- Toccare []. Vengono visualizzati [Salva] e [Non salvare].
- Toccare [Salva]. L'impostazione è memorizzata.

Sul display viene visualizzata la selezione della bevanda.

 Toccando [] si può uscire dal menu in qualsiasi momento. Se dopo ca. 30 secondi non viene effettuato nessun inserimento, il menu si chiude automaticamente senza salvare le impostazioni.

Si possono effettuare le seguenti impostazioni:

Lingua

Impostazione della lingua in cui sono visualizzati i testi del display.

Durezza dell'acqua

Regolazione in base alla durezza dell'acqua locale.

Si può scegliere un livello compreso tra "1 (dolce)" e "4 (durissima)". La durezza dell'acqua predefinita è "4 (durissima)".



L'impostazione corretta della durezza dell'acqua è importante affinché l'apparecchio possa indicare al momento giusto quando è necessario eseguire la decalcificazione.

La durezza dell'acqua può essere determinata con la striscia di test fornita in dotazione, oppure ci si può rivolgere alla società locale di distribuzione dell'acqua. Se l'abitazione è dotata di un impianto per addolcire l'acqua, impostare "Addolcitore".

Filtro dell'acqua

Se viene inserito, sostituito o rimosso un filtro dell'acqua, nel menu si deve effettuare l'impostazione corrispondente "Inserire", "Sostituire" o "Rimuovere".



Un filtro dell'acqua riduce i depositi di calcare e le impurità nell'acqua. Inoltre l'apparecchio deve essere decalcificato con una minor frequenza.

I filtri dell'acqua sono reperibili presso i rivenditori oppure possono essere richiesti al servizio di assistenza clienti (vedere il capitolo "Accessori").

Per inserire o sostituire il filtro dell'acqua: prima di usare un filtro dell'acqua nuovo, lavarlo.

- Ruotando la ghiera di comando, selezionare "Inserire" o "Sostituire".

- Inserire il filtro dell'acqua nell'alloggiamento del serbatoio dell'acqua.

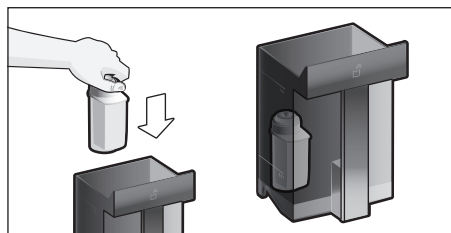

- Riempire d'acqua il serbatoio dell'acqua fino al contrassegno "max".
- Togliere il tubicino del latte dal contenitore del latte e chiudere la porta.

i **Attenzione:** non schiacciare il tubicino nella porta.

- Collocare un recipiente con volume di 0,5 l sotto l'erogatore bevanda.
- Premere [▷].

L'acqua scorre ora attraverso il filtro per risciacquarlo.

- Quindi svuotare il recipiente.
- L'apparecchio è di nuovo pronto per l'uso.

i Contemporaneamente al risciacquo del filtro è stata attivata l'impostazione per la visualizzazione del messaggio di sostituzione del filtro.

Quando viene visualizzato "Sostituire il filtro dell'acqua - premere [⚙]" o al più tardi dopo 2 mesi l'efficacia del filtro è esaurita. Il filtro deve essere sostituito per ragioni igieniche e affinché l'apparecchio non presenti calcificazioni (l'apparecchio può danneggiarsi).

- Se non viene inserito un nuovo filtro, selezionare l'impostazione [Rimuovere.] e premere [▷].

Viene visualizzato "Rimuovere il filtro, reinserire il serbatoio dell'acqua, chiudere lo sportello".

i Se l'apparecchio è rimasto inattivo per un periodo prolungato (es. durante le vacanze), prima dell'uso si dovrebbe eseguire il risciacquo del filtro inserito. Per fare ciò è sufficiente prelevare una tazza di acqua calda.

Per informazioni dettagliate sul filtro dell'acqua, consultare le istruzioni del filtro allegate.

Spegnimento dopo
 Impostazione dell'intervallo di tempo a seguito del quale l'apparecchio esegue automaticamente il risciacquo e si spegne dopo la preparazione dell'ultima bevanda. Può essere selezionato un valore compreso tra 15 minuti e 8 ore. L'intervallo di tempo predefinito è di 30 minuti.

Illuminazione
 Regolazione dell'illuminazione dell'erogatore bevanda. Si può scegliere tra "ON", "Durante uso" o "OFF".

Intensità dell'illuminazione
 Regolazione dell'intensità dell'illuminazione dell'erogatore bevanda. Si può scegliere un valore da "Livello 1" a "Livello 10".

Luminosità display
 Regolazione della luminosità del display.

Volume tasti
 Attivazione o disattivazione dei segnali acustici.

Indicazione ora
 Visualizzazione dell'ora "Off" o "Digitale" (on). Le relative impostazioni possono essere inserite sotto la voce del menù "Ora".

i Se l'apparecchio viene disattivato tramite l'interruttore di alimentazione o in caso di interruzione di corrente, le impostazioni di ora e data vanno perse.

Ora
 Impostare l'ora attuale.

Antigelo
 Programma di servizio volto a evitare danni dovuti al gelo durante il trasporto e l'immagazzinamento.
 L'apparecchio viene completamente svuotato.

- Svuotare il serbatoio dell'acqua e riempirlo di nuovo.
- Se presente, rimuovere il contenitore del latte e chiudere la porta.

L'apparecchio svuota automaticamente il sistema di tubi.

- Svuotare il raccogliocce e reinserirlo.

Info bevanda

Indica quante bevande sono state preparate dalla messa in funzione.

Imp. predefinite

È possibile cancellare le impostazioni personalizzate e ripristinare le impostazioni predefinite.

- Confermare con [Reset] oppure annullare con [Non resettare].

Pulizia e cura quotidiana



Pericolo di scossa elettrica!

Non immergere mai l'apparecchio in acqua. Non pulire con il vapore.

- Pulire l'esterno dell'apparecchio con un panno morbido umido.
- Non impiegare detersivi a base d'alcol.
- Non usare panni o detersivi abrasivi.

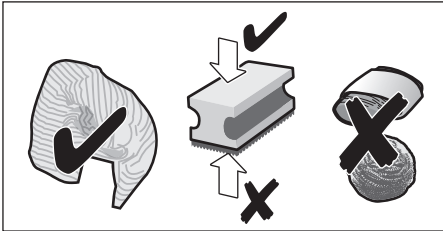

- Rimuovere sempre subito eventuali residui di calcare, caffè, latte, detersivo e decalcificante. Sotto questi residui si può formare corrosione.



I panni in spugna nuovi possono contenere sali che possono causare ruggine sull'acciaio inossidabile. Pertanto lavare i panni accuratamente prima dell'uso.

- Aprire lo sportello e estrarre il raccogliocce tirandolo in avanti.
- Rimuovere il coperchio del raccogliocce e il contenitore per fondi di caffè.
- Svuotare i singoli elementi, lavarli e asciugarli.



Importante: Il raccogliocce e il contenitore per fondi di caffè devono essere svuotati e puliti tutti i giorni per evitare la formazione di depositi.

- Rimuovere il cassetto per caffè macinato, pulirlo sotto acqua corrente e asciugarlo bene.

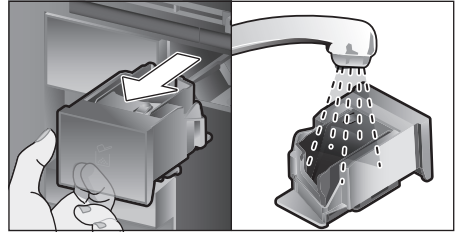

- Pulire l'interno dell'apparecchio (alloggiamento del raccogliocce e del cassetto per caffè macinato), pulire e asciugare la vaschetta di raccolta.
- Inserire le parti asciutte come ad es. il cassetto per caffè macinato.



Non mettere in lavastoviglie i seguenti componenti:

cassetto accessori, serbatoio dell'acqua, coperchio del serbatoio dell'acqua, coperchio dell'erogatore bevanda, contenitore dei chicchi di caffè, coperchio del contenitore dei chicchi di caffè, pezzo di collegamento in metallo, cassetto per caffè macinato, coperchio di protezione dell'unità di infusione, unità di infusione e contenitore del latte.



In lavastoviglie possono essere lavati i seguenti componenti:

Griglia di sgocciolamento, vaschetta di raccolta, raccogliocce, coperchio del raccogliocce, contenitore per fondi di caffè, tubicini del latte, tubicini di aspirazione, elementi dell'erogatore bevanda, dosatore ed elementi del coperchio del contenitore del latte.



Se l'apparecchio viene acceso a freddo o spento dopo l'erogazione di caffè, esegue automaticamente il risciacquo. Il sistema si pulisce così da solo.

i **Importante:** se l'apparecchio non è stato utilizzato per lungo tempo (ad es. dopo una vacanza), prima di riutilizzarlo è necessario eseguire una pulizia a fondo dell'intero apparecchio, anche del sistema per il latte, del cassetto per caffè macinato e dell'unità di infusione.

Pulizia del sistema per il latte

Il sistema per il latte viene pulito automaticamente con un breve getto di vapore subito dopo la preparazione di una bevanda al latte.

i **Consiglio:** per una pulizia particolarmente accurata è possibile lavare il sistema per il latte anche con acqua (vedere il capitolo "Lavaggio del sistema per il latte").

Importante: pulire manualmente il sistema per il latte una volta la settimana, anche più spesso se necessario (vedere il capitolo "Pulizia manuale del sistema per il latte").



Pericolo di scottature!

L'erogatore bevanda diventa molto caldo. Dopo l'utilizzo, prima di toccare l'apparecchio, lasciarlo raffreddare.

Lavaggio del sistema per il latte

- Toccare [☉].
- Toccare [Lavare sistema latte] per selezionare il programma.
- Aprire lo sportello e rimuovere il tubicino di aspirazione dal contenitore per latte.
- Pulire il tubicino di aspirazione e inserirne l'estremità nel foro del contenitore per fondi di caffè.

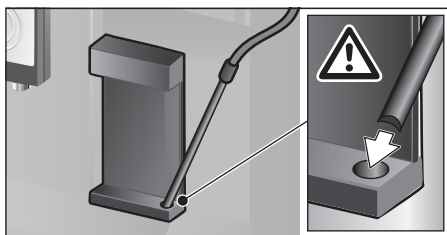

- Chiudere la porta. Prestare attenzione a non schiacciare il tubicino del latte.
- Disporre un bicchiere vuoto sotto l'erogatore bevanda.
- Premere [▷].

Il sistema per il latte viene risciacquato con acqua.

- Quindi svuotare il bicchiere.
- Toccare [☉] per uscire dal programma.

Pulizia manuale del sistema per il latte

Smontare il sistema per il latte per pulirlo:

- Spingere l'erogatore bevanda completamente verso il basso e togliere il coperchio tirandolo in avanti.
- Premere verso il basso la leva a scatto a sinistra dell'erogatore bevanda e, tenendolo diritto, estrarre l'erogatore bevanda tirandolo in avanti.

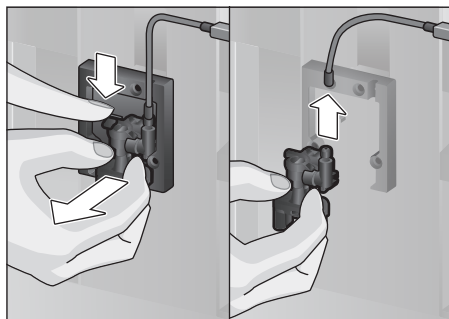

- Estrarre il tubicino del latte. Smontare la parte superiore e la parte inferiore dell'erogatore bevanda.

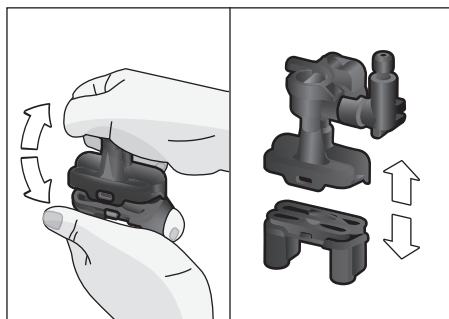

- Staccare i tubicini del latte, il pezzo di collegamento e il tubicino di aspirazione.

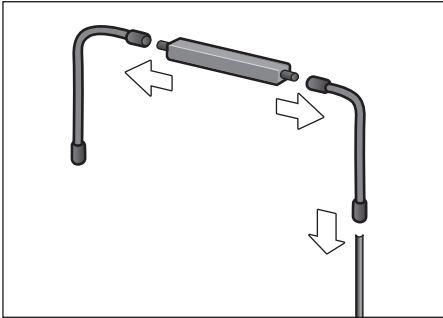

- Pulire gli elementi con detersivo e un panno morbido.
- Risciacquare tutte le parti con acqua pulita e asciugarle.
- Rimontare gli elementi (vedere anche le istruzioni brevi).

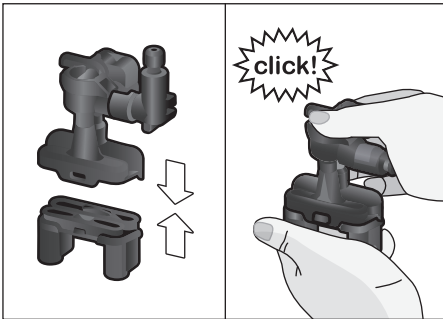

- Agendo da davanti, inserire l'erogatore bevanda sui tre raccordi.
- Applicare il coperchio.

Pulizia del contenitore del latte

Per motivi di igiene il contenitore del latte deve essere pulito regolarmente. Solo gli elementi del coperchio sono idonei per il lavaggio in lavastoviglie. Pulire il contenitore del latte in acciaio inossidabile a mano con un detergente delicato.

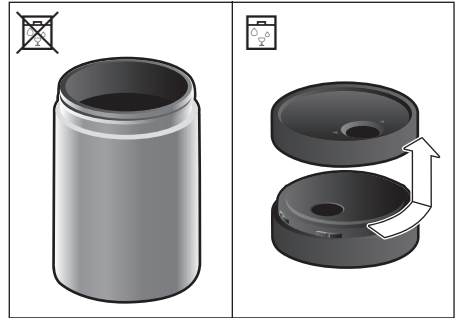

Pulizia dell'unità di infusione

(vedere anche le istruzioni brevi)

Oltre al programma di pulizia automatica, si dovrebbe estrarre l'unità di infusione per pulirla ad intervalli regolari.

- Aprire la porta dell'apparecchio.
- Spegnerne completamente l'apparecchio con l'interruttore di alimentazione [O/I].
- Togliere il coperchio di protezione dell'unità di infusione.
- Togliere il contenitore per fondi di caffè.
- Spingere il dispositivo di blocco rosso sull'unità di infusione completamente a sinistra su .
- Spingere la leva di espulsione completamente verso il basso. L'unità di infusione viene liberata.
- Afferrare l'unità di infusione dalle maniglie sagomate ed estrarla con cautela.
- Rimuovere il coperchio dell'unità di infusione e pulire bene l'unità di infusione sotto acqua corrente.

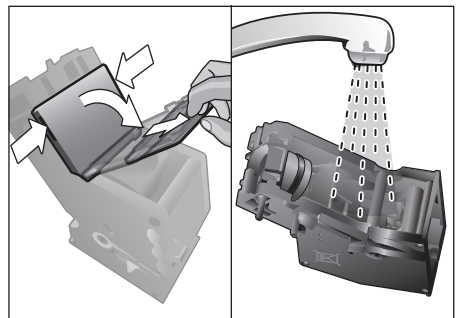

- Pulire a fondo il filtro dell'unità di infusione tenendolo sotto il getto dell'acqua.

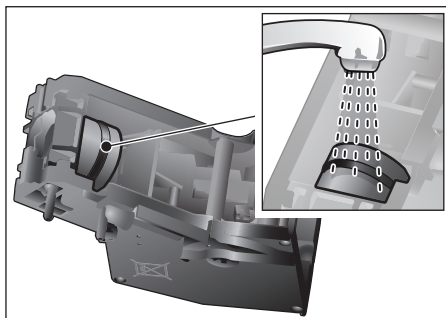

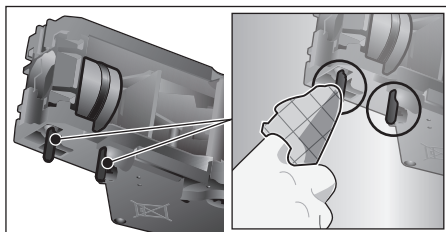

- Pulire a fondo i rubinetti di collegamento dell'unità di infusione.



 **Importante:** lavare senza detersivo e non mettere in lavastoviglie.

- Pulire a fondo il vano interno dell'apparecchio con un panno umido e rimuovere gli eventuali residui di caffè.
- Far asciugare l'unità di infusione e il vano interno dell'apparecchio.
- Riapplicare il coperchio sull'unità di infusione.
- Spingere l'unità di infusione nell'apparecchio fino al suo incastro e premere al centro fino a sentire uno scatto.

 **Importante:** prima dell'inserimento il dispositivo di blocco deve essere tutto a sinistra su  (vedere la figura E).

- Spingere la leva di espulsione completamente verso l'alto e il dispositivo di blocco rosso completamente a destra su .
- Inserire il contenitore per fondi di caffè.
- Riapplicare il coperchio di protezione.
- Chiudere la porta dell'apparecchio.

Programmi di servizio

(vedere anche le istruzioni brevi)

A determinati intervalli sul display viene visualizzato:

“Eseguire programma di decalcificazione!”

oppure

“Eseguire subito programma di pulizia!”

oppure

“Eseguire programma Calc'nClean!”.

L'apparecchio deve essere immediatamente pulito o decalcificato con il corrispondente programma di servizio. A scelta è possibile riunire i processi di decalcificazione e pulizia tramite la funzione Calc'nClean (vedere il capitolo “Calc'nClean”). Se il programma di servizio non viene eseguito secondo le istruzioni, l'apparecchio potrebbe danneggiarsi.

 **Importante:** Se l'apparecchio non viene decalcificato in tempo, appare “Programma di decalcificazione in ritardo. A breve l'apparecchio verrà bloccato!”. Eseguire subito il processo di decalcificazione seguendo le istruzioni. Se l'apparecchio è bloccato, è possibile riutilizzarlo al termine del processo di decalcificazione.

Per visualizzare quante bevande possono essere ancora preparate prima di dover eseguire un programma di servizio, procedere come segue:

- Toccare [].

Vengono visualizzati i programmi di servizio. Il contatore, ad es. “Programma di decalcificazione necessario tra 28 tazze” indica quando deve essere eseguito il programma.



Attenzione!

Per ogni programma di servizio utilizzare i decalcificanti e i detergenti secondo le istruzioni e osservare le (rispettive) indicazioni di sicurezza. Non interrompere mai il programma di servizio!

Non bere i liquidi!

Per decalcificare non usare mai acido citrico, aceto o sostanze a base di aceto. Non inserire mai le pastiglie per la decalcificazione o altri tipi di decalcificante nel cassetto del caffè macinato!



Importante:

prima di avviare il rispettivo programma di servizio (decalcificazione, pulizia o Calc'nClean) rimuovere l'unità di infusione, pulirla secondo le istruzioni e reinserirla.

Al momento della chiusura della porta, prestare attenzione a non schiacciare il tubicino del latte.

Al termine del programma di servizio pulire l'apparecchio con un panno morbido umido per rimuovere subito i residui di decalcificante e di soluzione di pulizia. Sotto questi residui si può formare corrosione.

I panni in spugna nuovi possono contenere sali che possono causare ruggine sull'acciaio inossidabile. Pertanto lavare i panni accuratamente prima dell'uso.

Pulire a fondo l'erogatore bevanda, i tubicini del latte e il raccordo.



Specifiche pastiglie per la decalcificazione e per la pulizia sono disponibili presso i rivenditori e il servizio di assistenza clienti (vedere il capitolo "Accessori").



Se si utilizza un filtro dell'acqua si allungano gli intervalli tra i programmi di decalcificazione.





Decalcificazione

Durata: circa 21 minuti.

- Toccare [].
- Toccare [Decalcificazione] per selezionare il programma.
- Il display guida attraverso l'esecuzione del programma.
- Svuotare il raccogliocce e reinserirlo.
- Rimuovere il filtro dell'acqua (se presente) e premere [].
- Versare acqua tiepida nel serbatoio dell'acqua vuoto fino al contrassegno "0,5l" e sciogliervi 1 pastiglia per la decalcificazione Bosch TCZ8002N.





Se nel serbatoio dell'acqua non vi è una quantità sufficiente di decalcificante viene visualizzato il relativo messaggio. Riempire con acqua naturale e toccare di nuovo [].

- Rimuovere il tubicino di aspirazione dal contenitore per latte, pulirlo e inserirne l'estremità nel foro del contenitore per fondi di caffè.
- Chiudere la porta dell'apparecchio.
- Collocare un recipiente con un volume di 0,5l sotto l'erogatore bevanda.
- Premere []. Il programma di decalcificazione gira per circa 19 minuti.
- Rimuovere il recipiente e premere [].
- Lavare il serbatoio dell'acqua e, se è stato rimosso, reinserire il filtro dell'acqua.
- Aggiungere acqua fresca fino al contrassegno "max".
- Reinserire il serbatoio dell'acqua e chiudere la porta.
- Rimettere il recipiente sotto l'erogatore bevanda.
- Premere []. Il programma di decalcificazione gira per circa 2 minuti lavando l'apparecchio.
- Rimuovere il recipiente, svuotare il raccogliocce e reinserirlo, chiudere la porta dell'apparecchio.
- Premere []. L'apparecchio è decalcificato e nuovamente pronto per l'uso.
- Premere [] per uscire dal programma.

Pulizia

Durata: circa 5 minuti.

- Toccare [].
- Toccare [Pulizia] per selezionare il programma.
- Il display guida attraverso l'esecuzione del programma.
- Pulire l'erogatore bevanda e reinserirlo, svuotare il raccogliogocce e reinserirlo.
- Aprire il cassetto per caffè macinato, inserirvi una pastiglia detergente e chiudere il cassetto.
- Chiudere la porta dell'apparecchio.
- Collocare un recipiente con un volume di 0,5l sotto l'erogatore bevanda.
- Premere [▷]. Il programma di pulizia gira per circa 5 minuti.
- Rimuovere il recipiente, svuotare il raccogliogocce e reinserirlo, chiudere la porta dell'apparecchio.
- Premere [▷]. L'apparecchio è pulito e nuovamente pronto per l'uso.
- Premere [] per uscire dal programma.

Calc'nClean

Durata: circa 26 minuti.

Calc'nClean combina le due funzioni singole di decalcificazione e di pulizia. Se le scadenze dei due programmi sono ravvicinate, la macchina automatica da caffè propone automaticamente questo programma di servizio.

- Toccare [].
- Toccare [Calc'nClean] per selezionare il programma.
- Il display guida attraverso l'esecuzione del programma.
- Pulire l'erogatore bevanda e reinserirlo, svuotare il raccogliogocce e reinserirlo.
- Aprire il cassetto per caffè macinato, inserirvi una pastiglia detergente e chiudere il cassetto.
- Rimuovere il filtro dell'acqua (se presente) e premere [▷].
- Versare acqua tiepida nel serbatoio dell'acqua vuoto fino al contrassegno "0,5l" e sciogliervi 1 pastiglia per la decalcificazione Bosch TCZ8002N.



Se nel serbatoio dell'acqua non vi è una quantità sufficiente di decalcificante viene visualizzato il relativo messaggio. Riempire con acqua naturale e toccare di nuovo [▷].

- Rimuovere il tubicino di aspirazione dal contenitore per latte, pulirlo e inserirne l'estremità nel foro del contenitore per fondi di caffè.
- Chiudere la porta dell'apparecchio.
- Collocare un recipiente con un volume di 0,5l sotto l'erogatore bevanda.
- Premere [▷]. Il programma gira per circa 19 minuti.
- Rimuovere il recipiente e premere [▷].
- Lavare il serbatoio dell'acqua e, se è stato rimosso, reinserire il filtro dell'acqua.
- Aggiungere acqua fresca fino al contrassegno "max".
- Reinserrire il serbatoio dell'acqua e chiudere la porta.
- Rimettere il recipiente sotto l'erogatore bevanda.
- Premere [▷]. Il programma gira per circa 7 minuti, lavando l'apparecchio.
- Rimuovere il recipiente, svuotare il raccogliogocce e reinserirlo, chiudere la porta dell'apparecchio.
- Premere [▷]. L'apparecchio è decalcificato, pulito e nuovamente pronto per l'uso.
- Premere [] per uscire dal programma.

Lavaggio speciale



Importante: se un programma di servizio è stato interrotto, ad es. a causa di un'interruzione di corrente, procedere come indicato di seguito in base alle indicazioni sul display:

- Lavare il serbatoio dell'acqua e riempirlo con acqua fresca fino al contrassegno "max".
- Premere [▷]. Il programma gira per circa 2 minuti, lavando l'apparecchio.
- Svuotare il raccogliogocce e reinserirlo, chiudere la porta dell'apparecchio. L'apparecchio è di nuovo pronto per l'uso.
- Premere [] per uscire dal programma.

Consigli per il risparmio energetico

- Premendo [] l'apparecchio passa alla modalità risparmio. Nella "modalità risparmio" l'apparecchio ha un bassissimo consumo energetico, ma, per evitare danni, continua comunque a monitorare tutte le altre funzioni rilevanti ai fini della sicurezza.
- Nel menu sotto "Spegnimento dopo" impostare lo spegnimento automatico su 15 minuti.
- Nell'apposito menu, ridurre la luminosità del display e l'intensità dell'illuminazione per risparmiare energia.
- Evitare di interrompere l'erogazione di caffè o schiuma di latte. L'interruzione anticipata provoca un maggiore consumo di energia e un riempimento più rapido del raccogliocce.
- Decalcificare periodicamente l'apparecchio per evitare depositi calcarei. I residui di calcare provocano un maggiore consumo di energia.

Protezione contro il gelo

Per evitare danni provocati dall'azione del gelo durante il trasporto o il deposito è necessario svuotare completamente l'apparecchio (vedere il capitolo "Menu – Antigelo").

Conservazione degli accessori

La macchina automatica da caffè è dotata di uno speciale cassetto accessori in cui riporre le istruzioni brevi e gli accessori.

- Inserire il dosatore e il filtro dell'acqua nel cassetto accessori.
- Inserire le istruzioni brevi nello speciale alloggiamento anteriore del cassetto accessori.
- Il tubicino di aspirazione lungo può essere conservato nel supporto sul lato interno della porta.
- Il pezzo di collegamento può essere fissato al supporto magnetico sopra il cassetto per caffè macinato.

Accessori

I seguenti accessori sono disponibili presso i rivenditori e il servizio di assistenza clienti:

Accessori	Codice ordinazione Rivenditori/servizio di assistenza clienti
Pastiglie per la pulizia	TCZ8001N/00311808
Pastiglie per la decalcificazione	TCZ8002N/00576694
Filtro dell'acqua	TCZ7003/00575491
Kit di pulizia	TCZ8004/00576331
Contenitore del latte con coperchio "FreshLock"	TCZ8009N/ 00576165
Limitazioni per angolo di apertura 92°	00636455

Smaltimento



Si prega di smaltire le confezioni nel rispetto dell'ambiente. Questo apparecchio dispone di contrassegno ai sensi della direttiva europea 2012/19/UE in materia di apparecchi elettrici ed elettronici (waste electrical and electronic equipment – WEEE). Questa direttiva definisce le norme per la raccolta e il riciclaggio degli apparecchi dismessi valide su tutto il territorio dell'Unione Europea. Informarsi presso il rivenditore specializzato sulle attuali disposizioni per la rottamazione.

Garanzia

Per questo apparecchio sono valide le condizioni di garanzia pubblicate dal nostro rappresentante nel paese di vendita.

Il rivenditore, presso il quale è stato acquistato l'apparecchio, è sempre ben disposto a fornire a richiesta informazioni a proposito. Per l'esercizio del diritto di garanzia è comunque necessario presentare il documento di acquisto.

Con riserva di modifica.

Dati tecnici

Collegamento elettrico (tensione – frequenza)	220-240 V – 50/60 Hz
Potenza assorbita	1600 W
Pressione massima della pompa, statica	19 bar
Capacità massima del serbatoio dell'acqua (senza filtro)	2,4 l
Capacità massima del contenitore dei chicchi di caffè	500 g
Lunghezza del cavo di alimentazione	1,7 m
Dimensioni (alt. x largh. x prof.)	455 x 495 x 375 mm
Peso, vuota	19-20 kg
Tipo di macinacaffè	Ceramica

Soluzione dei problemi più semplici

Problema	Causa	Rimedio
Qualità del caffè o della schiuma latte molto variabile (ad es. quantità variabile o schiuma latte che spruzza).	L'apparecchio presenta incrostazioni di calcare.	Decalcificare l'apparecchio secondo le istruzioni, vedere il capitolo "Programmi di servizio".
	Il tubicino di aspirazione è otturato.	Pulire il tubicino di aspirazione.
La qualità della schiuma di latte è variabile.	La qualità della schiuma di latte dipende dal tipo utilizzato di latte o bevanda vegetale.	Per ottimizzare il risultato scegliere adeguatamente il latte o la bevanda vegetale.
Impossibile erogare bevande.	L'erogatore bevanda o uno dei 3 raccordi sono otturati.	Pulire l'erogatore bevanda e i raccordi.
La bevanda fuoriesce da tutto l'erogatore.	Manca la parte inferiore dell'erogatore bevanda.	Montare la parte inferiore, vedere il capitolo "Pulizia del sistema per il latte".

Problema	Causa	Rimedio
Non viene erogata schiuma o ne viene erogata poca, oppure il sistema per il latte non aspira il latte.	L'apparecchio presenta incrostazioni di calcare.	Decalcificare l'apparecchio secondo le istruzioni, vedere il capitolo "Programmi di servizio".
	L'erogatore bevanda o uno dei 3 raccordi sono otturati.	Pulire l'erogatore bevanda e i raccordi.
	Latte non adatto.	Non utilizzare latte già scaldato. Utilizzare latte freddo con una percentuale di grasso di almeno 1,5%.
	L'erogatore bevanda o i tubicini del latte non sono montati correttamente.	Inumidire gli elementi e rimontarli.
	Il tubicino di aspirazione è otturato.	Pulire il tubicino di aspirazione.
La quantità personalizzata impostata non viene raggiunta; il caffè esce solo a gocce oppure non viene più erogato.	Il grado di macinatura è troppo fine. Caffè macinato troppo fine.	Regolare un grado di macinatura più grosso. Utilizzare un caffè macinato più grosso.
	L'apparecchio presenta forti calcificazioni.	Decalcificare l'apparecchio secondo le istruzioni, vedere il capitolo "Programmi di servizio".
	L'unità di infusione è sporca.	Pulire l'unità di infusione, vedere capitolo "Pulizia dell'unità di infusione".
L'acqua calda è torbida o ha sapore di latte o caffè.	Non è stato tolto il tubicino del latte.	Togliere il tubicino del latte dal contenitore del latte.
	Nell'erogatore bevanda ci sono residui di latte o caffè.	Pulire l'erogatore bevanda.
Il caffè non ha alcuna "crema".	Tipo di caffè non adatto.	Utilizzare una qualità di caffè che contenga una maggiore percentuale di chicchi Robusta.
	I chicchi di caffè non sono più freschi di tostatura.	Utilizzare chicchi freschi.
	Il grado di macinatura non è adatto ai chicchi di caffè.	Regolare un grado di macinatura più fine.
Il caffè è troppo "acido".	Il grado di macinatura è troppo grosso. Caffè macinato troppo grande.	Regolare un grado di macinatura più fine. Utilizzare un caffè macinato più fine.
	Tipo di caffè non adatto.	Cambiare tipo di caffè.

Problema	Causa	Rimedio
Il caffè è troppo "amaro".	Il grado di macinatura è troppo fine. Caffè macinato troppo fine.	Regolare un grado di macinatura più grosso. Utilizzare un caffè macinato più grosso.
	Tipo di caffè non adatto.	Cambiare tipo di caffè.
Il caffè ha un gusto di "bruciato".	Temperatura di preparazione del caffè troppo elevata.	Ridurre la temperatura, vedere il capitolo "Personalizzazione delle bevande".
	Il grado di macinatura è troppo fine. Caffè macinato troppo fine.	Regolare un grado di macinatura più grosso. Utilizzare un caffè macinato più grosso.
	Tipo di caffè non adatto.	Cambiare tipo di caffè.
Il caffè è troppo leggero.	È stata selezionata un'intensità troppo bassa.	Aumentare l'intensità del caffè, vedere il capitolo "Personalizzazione delle bevande".
	Accumulo di caffè nel cassetto per caffè macinato.	Rimuovere il cassetto per caffè in polvere, pulirlo e asciugarlo bene.
Il caffè macinato rimane attaccato al cassetto.	Il caffè macinato è incollato.	Non comprimere il caffè macinato nel cassetto.
	Il cassetto per caffè macinato è umido.	Rimuovere il cassetto per caffè in polvere, pulirlo e asciugarlo bene.
Il filtro dell'acqua non resta incastrato nel serbatoio dell'acqua.	Il filtro dell'acqua non è fissato correttamente.	Tenere diritto il filtro dell'acqua e spingerlo saldamente nel collegamento del serbatoio.
Il contenitore dei chicchi di caffè si incastra quando viene inserito.	Vi sono dei chicchi all'interno.	Rimuovere i chicchi.
I fondi di caffè non sono compatti e sono troppo bagnati.	Il grado di macinatura impostato è troppo fine o troppo grosso oppure è stato utilizzato troppo poco caffè macinato.	Impostare un grado di macinatura più grosso o più fine oppure utilizzare 2 dosatori rasi di caffè macinato.
È difficile regolare il grado di macinatura.	Troppi chicchi nel macinacaffè.	Preparare una bevanda con i chicchi di caffè. Regolare il grado di macinatura solo poco per volta.

Problema	Causa	Rimedio
Impossibile inserire l'unità di infusione.	Unità di infusione nella posizione errata.	Inserire l'unità di infusione secondo le istruzioni, vedere il capitolo "Pulizia dell'unità di infusione".
	L'unità di infusione è bloccata.	Sbloccare l'unità di infusione, vedere il capitolo "Pulizia dell'unità di infusione".
Impossibile applicare correttamente il coperchio di protezione dell'unità di infusione.	L'unità di infusione non è bloccata.	Bloccare l'unità di infusione, vedere il capitolo "Pulizia dell'unità di infusione".
Sotto il raccogli gocce c'è dell'acqua.	Si tratta di acqua di condensa.	Non inserire il raccogli gocce senza coperchio.
Messaggio "12:00"	Interruzione di corrente o apparecchio disattivato tramite l'interruttore di alimentazione.	Inserire di nuovo i valori, non disattivare l'apparecchio tramite l'interruttore di alimentazione o impostare Indicat. ora su "Off", all'interno del menù.
Sul display viene visualizzato il messaggio "Recipiente del latte inserito?" anche se il contenitore del latte è collegato.	Il contenitore è fuori dalla portata del sensore.	Posizionare il contenitore sul bordo destro.
	Il materiale, ad es. cartone del latte, non viene riconosciuto.	Confermare la richiesta con "Si" o utilizzare il contenitore del latte fornito.
Messaggio sul display "Lasciare raffreddare l'apparecchio"	L'apparecchio è troppo caldo.	Spegnere l'apparecchio per 30 minuti.
Messaggio, ad esempio: "Errore: E0510"	Nell'apparecchio si è verificato un errore.	Procedere come indicato nel messaggio.
Sul display viene visualizzato il messaggio "Riempire serb. chicchi di caffè" anche se il contenitore è pieno o il macinacaffè non macina chicchi.	I chicchi non cadono nel macinacaffè (chicchi troppo oleosi).	Battere leggermente sul contenitore dei chicchi di caffè. Cambiare eventualmente il tipo di caffè. Pulire il contenitore dei chicchi di caffè vuoto con un panno asciutto.
Messaggio "Pulire unità di infusione"	Unità di infusione sporca.	Pulire l'unità di infusione.
	Troppo caffè macinato nell'unità di infusione.	Pulire l'unità di infusione. Versare un massimo di 2 dosatori di caffè macinato pieni.
	Il meccanismo dell'unità infusione si muove con fatica.	Pulire l'unità di infusione, vedere il capitolo "Pulizia e cura quotidiana".

Problema	Causa	Rimedio
Messaggio "Aggiungere acqua non gassata o rimuovere il filtro"	Serbatoio dell'acqua non inserito correttamente.	Inserire il serbatoio dell'acqua nel modo corretto.
	Acqua addizionata di anidride carbonica nel serbatoio dell'acqua.	Riempire il serbatoio dell'acqua con acqua del rubinetto fresca.
	Il galleggiante nel serbatoio dell'acqua è bloccato.	Rimuovere il serbatoio e pulirlo bene.
	Il filtro dell'acqua nuovo non è stato lavato secondo le istruzioni oppure è consumato o difettoso.	Lavare il filtro dell'acqua secondo le istruzioni e mettere in funzione, oppure utilizzare un filtro dell'acqua nuovo.
	Aria nel filtro dell'acqua.	Immergere in acqua il filtro dell'acqua finché non escono più bolle, quindi reinsertare il filtro.
Messaggio "Svuotare il raccogliacqua" anche se il raccogliacqua è vuoto.	Il raccogliacqua è sporco e bagnato.	Pulire e asciugare bene il raccogliacqua.
	Se è spento, l'apparecchio non rileva che il raccogliacqua è stato svuotato.	Con l'apparecchio acceso, togliere il raccogliacqua e reinsertarlo.
Nel display compare la scritta „Inserire raccogliacqua" nonostante il raccogliacqua sia inserito.	L'interno dell'apparecchio (Alloggiamento contenitori) è sporco.	Pulire il vano interno.
	Il contenitore per fondi di caffè non è stato inserito fino al suo incastro.	Inserire il contenitore per fondi di caffè fino al suo incastro.
Indicazione molto frequente che è necessaria la decalcificazione.	Acqua troppo calcarea.	Inserire il filtro dell'acqua ed effettuare la relativa impostazione nel menu.
Presenza di gocce d'acqua sul fondo interno dell'apparecchio dopo aver tolto il raccogliacqua.	Il raccogliacqua è stato estratto troppo presto.	Attendere alcuni secondi prima di estrarre il raccogliacqua dopo l'ultima erogazione di una bevanda.
Messaggio "Switch off with power switch, then back on after 30 sec!"	Apparecchio troppo caldo.	Lasciare raffreddare l'apparecchio.
	Unità di infusione sporca.	Pulire l'unità di infusione.
Se non è possibile risolvere un problema, chiamare l'assistenza! I numeri di telefono si trovano nelle ultime pagine del manuale.		

Kundendienst – Customer Service

DE Deutschland, Germany
BSH Hausgeräte Service GmbH
Zentralwerkstatt für kleine Hausgeräte
Trautskirchener Strasse 6-8
90431 Nürnberg

Online Auftragsstatus, Filterbeutel-
Konfigurator und viele weitere Infos
unter: www.bosch-home.com
Reparaturservice, Ersatzteile &
Zubehör, Produkt-Informationen:
Tel.: 0911 70 440 040
mailto:cp-servicecenter@bshg.com

AE United Arab Emirates,
الإمارات العربية المتحدة
BSH Home Appliances FZE
Round About 13, Plot Nr MO-0532A
Jebel Ali Free Zone - Dubai
Tel.: 04 881 44 01*
mailto:service.uae@bshg.com
www.bosch-home.com/ae
* Sun-Thu: 8.00 am to 5.00 pm
(exclude public holidays)

AL Republika e Shqiperise,
Albania

ELEKTRO-SERVIS sh.p.k
Rr. Shkelqim Fusha, Selite,
Pallati "Matrix Konstruksion",
Kati 0 dhe +1
1023 Tirane
Tel.: 4 2278 130, -131
Fax: 4 2278 130
mailto:info@elektro-servis.com

EXPERT SERVIS
Rruga e Kavajes,
Kulla B Nr 223/1 Kati I
1023 Tirane
Tel.: 4 480 6061
Tel.: 4 227 4941
Fax: 4 227 0448
Cel: +355 069 60 45555
mailto:info@expert-servis.al

AT Österreich, Austria
BSH Hausgeräte Gesellschaft mbH
Werkskundendienst für Hausgeräte
Quellenstrasse 2a
1100 Wien

Online Reparaturannahme,
Ersatzteile und Zubehör und viele
weitere Infos unter:
www.bosch-home.at
Reparaturservice, Ersatzteile & Zubehör,
Produktinformationen
Tel.: 0810 550 511
mailto:vie-stoerungsannahme@bshg.com
Wir sind an 365 Tagen rund um die Uhr für
Sie erreichbar.

AU Australia
BSH Home Appliances Pty. Ltd.
Gate 1, 1555 Centre Road
Clayton, Victoria 3168
Tel.: 1300 369 744*
mailto:customersupport.au@bshg.com
www.bosch-home.com.au
* Mo-Fr: 24 hours

BA Bosna i Hercegovina,
Bosnia-Herzegovina
"HIGH" d.o.o.
Gradačanka 29b
71000 Sarajevo
Tel./Fax: 033 21 35 13
mailto:centralnervis@yahoo.com

BE Belgique, België, Belgium
BSH Home Appliances S.A. – N.V.
Avenue du Laerbeek 74
Laarbeeklaan 74
1090 Bruxelles – Brussel
Tel.: 02 475 70 01
mailto:bru-repairs@bshg.com
www.bosch-home.be

BG Bulgaria
BSH Domakinski Uredi Bulgaria EOOD
Business center FPI, floor 5,
Cherni vrah Blvd. 51B
1407 Sofia
Tel.: 0700 208 17
mailto:informacia.servis-bg@bshg.com
www.bosch-home.bg

BH Bahrain, البحرين
Mملكة Khalalaif Est.
BLD 898, R 533, TASHAN 405
Manama
Tel.: 01 740 05 53*
mailto:service@khalalaif.com
* Sat-Thu: 7.00 am to 5.00 pm
(exclude public holidays)

BY Belarus, Беларусь
ООО "БСХ Бытовая техника"
тел.: 495 737 2961
mailto:mok-kdhl@bshg.com

CH Schweiz, Suisse,
Swizzera, Switzerland
BSH Hausgeräte AG
Bosch Hausgeräte Service
Fahrweidstrasse 80
8954 Geroldswil
Reparaturservice, Ersatzteile & Zubehör,
Produktinformationen
Tel.: 0848 888 200
mailto:ch-service@bshg.com
mailto:ch-spareparts@bshg.com
www.bosch-home.ch

CY Cyprus, Κύπρος
BSH Ikiakes Syskeves-Service
39, Arh. Makaariou III Str.
2407 Egomi/Nikosia (Lefkosia)
Tel.: 777 78 007
Fax: 022 65 8128
mailto:EGO-CYCustomerService@bshg.com

CZ Česká Republika, Czech Republic
Více informací (např. záruční podmínky,
prodloužená záruka aj.) naleznete na webo-
vých stránkách www.bosch-home.com/cz/
nebo nás kontaktujte na +420 251 095 511
BSH domácí spotřebiče s.r.o.
Radlická 350/107c
158 00 Praha 5
Přijem oprav
Tel.: +420 251 095 043
mailto:opravy@bshg.com
www.bosch-home.com/cz

DK Danmark, Denmark
BSH Hvidevarer A/S
Telegrafvej 4
2750 Ballerup
Tel.: 44 89 80 18
mailto:BSH-Service.dk@bshg.com
www.bosch-home.dk

EE Eesti, Estonia
SIMSON OÜ
Türi tn.5
11313 Tallinn
Tel.: 0627 8730
Fax: 0627 8733
mailto:serviceenet@serviceenet.ee
www.simson.ee

Rennerki Kaubanduse OÜ
Tammisaare tee 134B (Euronicsi kaupluses)
12918 Tallinn
Tel.: 0651 2222
Fax: 0516 7171
mailto:klienditeenindus@rennerk.ee
www.rennerk.ee
Eliser OÜ
Mustamäe tee 24
10621 Tallinn
Tel.: 0665 0090
mailto:hooldus@eliser.ee
www.kodumasinat-remont.ee

ES España, Spain
BSH Electrodomésticos España S.A.
Servicio Oficial del Fabricante
Parque Empresarial PLAZA,
C/ Manfredonia, 6
50197 Zaragoza
Tel.: 976 305 713
Fax: 976 578 425
mailto:CAU-Bosch@bshg.com
www.bosch-home.es

FI Suomi, Finland
BSH Kodinkoneet Oy
Itälahdenkatu 18 A, PL 123
00201 Helsinki
Tel.: 0207 510 705
mailto:Bosch-Service-FI@bshg.com
www.bosch-home.fi
Soittajahinta on kiinteästä verkosta ja
matkapuhelimesta 8,35 snt/puh + 16,69 snt/min.

FR France
BSH Electroménager S.A.S.
50 rue Ardoin – CS 50037
93406 SAINT-OUEN cedex
Service interventions à domicile:
01 40 10 11 00
Service Consommateurs:
0 892 698 010 
mailto:soa-bosch-conso@bshg.com
Service Pièces Détachées et
Accessoires:
0 892 698 009 
www.bosch-home.fr

GB Great Britain

BSH Home Appliances Ltd.
Grand Union House
Old Wolverton Road
Wolverton
Milton Keynes MK12 5PT
To arrange an engineer visit, to order spare parts and accessories or for product advice please visit www.bosch-home.co.uk or call Tel.: 0344 892 8979*

* Calls are charged at the basic rate, please check with your telephone service provider for exact charges.

GR Greece, Ελλάδα

BSH Ikiakes Siskevas A.B.E.
Central Branch Service
17 km E.O. Athinon-Lamias & Potamou 20
14564 Kifisia
Τηλέφωνο: 210 4277 500
Τηλέφωνο: 210 4277 701
mailto:nkf-CustomerService@bshg.com
www.bosch-home.gr

HK Hong Kong, 香港

BSH Home Appliances Limited
Unit 1 & 2, 3rd Floor, North Block,
Skyway House, 3 Sham Mong Road
Tai Kok Tsui, Kowloon
Hong Kong
Tel.: 2626 9655 (HK)
Toll free 0800 863 (Macao)
Fax: 2565 6681
mailto:bosch.hk.service@bshg.com
www.bosch-home.com.hk

HR Hrvatska, Croatia

BSH kućanski uređaji d.o.o.
Ulica grada Vukovara 269F
10000 Zagreb
Tel.: 01 5520 888
Fax: 01 6403 603
mailto:informacije.servis-hr@bshg.com
www.bosch-home.com/hr

HU Magyarország, Hungary

BSH Háztartási Készülék Kereskedelm Kft.
Árpád fejedelem útja 26-28
1023 Budapest
Call Center: +06 80 200 201
mailto:BSH-szerviz@bshg.com
www.bosch-home.com/hu

IE Republic of Ireland

BSH Home Appliances Ltd.
M50 Business Park
Ballymount Road Upper
Walkinstown
Dublin 12
To arrange an engineer visit, to order spare parts and accessories or for product advice please call Tel.: 01450 2655*
www.bosch-home.ie

* Calls are charged at the basic rate, please check with your telephone service provider for exact charges

IL Israel

C/S/B/ Home Appliance Ltd.
1, Hamasger St.
North Industrial Park
Lod, 7129801
Tel.: 08 9777 222
Fax: 08 9777 245
mailto:csb-serv@csb-ltd.co.il
www.bosch-home.co.il

IN India, Bhārat, भारत

BSH Household Appliances Mfg. Pvt. Ltd.
Arena House, Main Bldg, 2nd Floor,
Plot No. 103, Road No. 12,
MIDC, Andheri East
Mumbai 400 093
Toll Free 1800 266 1880*
www.bosch-home.com/in
* Mo-Sa: 8.00am to 8.00pm
(exclude public holidays)

IS Iceland

Smith & Norland hf.
Noatuni 4
105 Reykjavik
Tel.: 0520 3000
Fax: 0520 3011
www.sminor.is

IT Italia, Italy

BSH Elettrodomestici S.p.A.
Via. M. Nizzoli 1
20147 Milano (MI)
Tel.: 02 412 678 100
mailto:info.it@bosch-home.com
www.bosch-home.com/it

KR Republic Korea, Daehan Minguk, 대한민국

Dong Suh Foods Corporation
Dongsuh Bldg., 324,
Dongmak-ro, Mapo-gu
Seoul 121-730
Tel.: 080 025 9114

KZ Kazakhstan, Қазақстан

BSH Home Appliances LLP
Dostyk 117/6,
Business Center "Khan Tengri"
Almaty
Hotline: 5454*
mailto:ALA-Service@bshg.com
* Toll free from mobile only

LB Lebanon, لبنان

Teheni, Hana & Co.
Boulevard Dora 4043 Beyrouth
P.O. Box 90449
Jdeideh, 1202 2040
Tel.: 01 255 211
mailto:Info@Teheni-Hana.com

LT Lietuva, Lithuania

Senuku prekybos centras UAB
Jonavos g. 62
44192 Kaunas
Tel.: 037 212 146
Fax: 037 212 165
www.senukai.lt
UAB "AG Service"
R. Kalantos g. 32
52494 Kaunas
Tel.: 0700 556 55
Fax: 037 331 363
mailto:servisas@agservice.lt
www.agservice.lt

Baltic Continent Ltd.

Lukšio g. 23
09132 Vilnius
Tel.: 870 055 595
Fax: 052 741 722
mailto:info@balticcontinent.lt
www.balticcontinent.lt

UAB Emtoservis

Savanorių pr. 1 (Centrinė būstinė)
03116 Vilnius
Tel.: 870 044 724
Fax: 052 737 368
mailto:svc@emtoservis.lt
www.emtoservis.lt

LU Luxembourg

BSH élektroménagers S.A.
13-15, Z1 Breedeweues
1259 Senningerberg
Tel.: 26 349 811
Fax: 26 349 315
Reparaturen: lux-repair@bshg.com
Ersatzteile: lux-spare@bshg.com
www.bosch-home.com/lu

LV Latvija, Latvia

SIA "General Serviss"
Buļļu iela 70c
1067 Rīga
Tel.: 067 42 52 32
mailto:info@serviscentrs.lv
www.serviscentrs.lv
BALTIJAS SERVIS
Brīvības gatve 201
1039 Rīga
Tel.: 067 07 05 20; -36
Fax: 067 07 05 24
mailto:info@baltijasserviss.lv
www.baltijasserviss.lv

Sia Elektronika-Serviss

Tadaiku iela 4
1004 Rīga
Tel.: 067 71 70 60
Fax: 067 60 12 35
mailto:serviss@elektronika.lv
www.elektronika.lv

MD Moldova

S.R.L. "Rialto-Studio"
ул. Шцусева 98
2012 Кишинев
тел./ факс: 022 23 81 80
mailto:bosch-md@mail.ru

ME Crna Gora, Montenegro

Elektronika komerc
Oktobarske revolucije 129
81000 Podgorica
Tel./Fax: 020 674 631
Mobil: 069 324 812
mailto:ekobosch.servis@t-com.me

MK Macedonia, Македонија

GORENEC
Jane Sandanski 69 lok. 3
1000 Skopje
Tel.: 02 2454 600
Mobil: 070 233 689
mailto:gorenc@yahoo.com

MT Malta

Oxford House Ltd.
Notabile Road
Mriehel BKR 14
Tel.: 021 442 334
Fax: 021 488 656
www.oxfordhouse.com.mt

MV Raajjeyge Jumhooriyyaa, Maldives

Lintel Investments and
Management Services Pvt. Ltd.
Ma. Maadheli, Majeedhee Magu
Malé
Tel.: 03 010 200
mailto:mohamed.zuhuree@intel.com.mv
www.lintel.com.mv

NL Nederlande, Netherlands
BSH Huishoudapparaten B.V.
Taurusavenue 36
2132 LS Hoofddorp
Storingsmelding:
Tel.: 088 424 4010
mailto:bosch-contactcenter@bshg.com
Onderdelenverkoop:
Tel.: 088 424 4010
Fax: 088 424 4801
mailto:bosch-onderdelen@bshg.com
www.bosch-home.nl

NO Norge, Norway
BSH Husholdningsapparater A/S
Grensesvingen 9
0661 Oslo
Tel.: 22 66 05 54
Tel.: 22 66 06 00
mailto:Bosch-Service-NO@bshg.com
www.bosch-home.no

NZ New Zealand
BSH Home Appliances Ltd.
Level 3, Air NZ Building, Smales Farm
74 Taharoto Road, Takapuna
Auckland 0622
Tel.: 0800 245 700*
mailto:aftersales.nz@bshg.com
www.bosch-home.co.nz
* Mo-Fr: 8.30 am to 5.00 pm
(exclude public holidays)

PL Polska, Poland
BSH Sprzęt Gospodarstwa
Domowego sp. z o.o.
Al. Jerozolimskie 183
02-222 Warszawa
Centrala Serwisu
Tel.: 801 191 534
Fax: 022 572 7709
mailto:Serwis.Fabryczny@bshg.com
www.bosch-home.pl

PT Portugal
BSHP Electrodomésticos,
Sociedade Unipessoal, Lda.
Rua Alto do Montijo, nº 15
2790-012 Carnaxide
Tel.: 214 250 730
Fax: 214 250 701
mailto:bosch.electrodomesticos.pt@
bshg.com
www.bosch-home.pt

RO România, Romania
BSH Electrocasnice srl.
Sos. Bucuresti-Ploiesti,
nr. 19-21, sect.1
13682 Bucuresti
Tel.: 021 203 9748
Fax: 021 203 9733
mailto:service.romania@bshg.com
www.bosch-home.ro

RU Russia, Россия
ООО «БСХ Бытовые Приборы»
Сервис от производителя
Малая Калужская, 15
119071 Москва
Тел.: 8 (800) 200 29 61
mailto:mok-kdhl@bshg.com
www.bosch-home.com

SA Kingdom Saudi Arabia,
المملكة العربية السعودية
Abdul Latif Jameel Electronics
and Airconditioning Co. Ltd.
BOSCH Service centre,
Kilo 5 Old Makkah Road
(Next to Toyota), Jamiah Dist.,
P.O. Box 7997
Jeddah 21472
Tel.: 800 127 9999*
mailto:Khadeermj@ALJ.COM
www.aljelectronics.com.sa
* Sat-Thu: 8.00 am to 11.00 pm
(exclude public holidays)

SE Sverige, Sweden
BSH Home Appliances AB
Landsvägen 32
169 29 Solna
Tel.: 0771 19 70 00 local rate
Tel.: 0771 11 22 77 local rate
mailto:Bosch-Service-SE@bshg.com
www.bosch-home.se

SG Singapore, 新加坡
BSH Home Appliances Pte. Ltd.
Block 4012, Ang Mo Kio Avenue 10
#01-01 Techplace 1
Singapore 569628
Tel.: 6751 5000*
Fax: 6751 5005
mailto:bshsgp.service@bshg.com
www.bosch-home.com.sg
* Mo-Fr: 8.30am to 7.00pm, Sa: 8.30am to 5.30pm
(exclude public holidays)

SI Slovenija, Slovenia
BSH Hišni aparati d.o.o.
Litostrojska 48
1000 Ljubljana
Tel.: 01 5830 700
Fax: 01 5830 889
mailto:informacije.servis-slo@bshg.com
www.bosch-home.com/si

SK Slovensko, Slovakia
Viac informácií (napr. záručné
podmienky, predĺžená záruka a i.)
nájdete na webových
ránkach www.bosch-home.com/sk/ alebo
nás kontaktujte na +420 251 095 511

BSH domácí spotřebiče s.r.o.
organizačná zložka Bratislava
Trnavská cesta 50
821 02 Bratislava
Prijem opráv
Tel.: +421 238 106 115
mailto:opravy@bshg.com

TH Thailand, ราชอาณาจักรไทย
BSH Home Appliances Limited
Ital Thai Tower, 2034/31-39, 1st floor,
New Petchburi Road
Bangkapi, Huay Kwang
Bangkok, 10310
Tel.: 02 975 5353*
www.bosch-home.com/th
* Mo-Sa: 8.00am to 6.00pm
(exclude public holidays)

TR Türkiye, Turkey
BSH Ev Aletleri Sanayi
ve Ticaret A.Ş.
Fatih Sultan Mehmet Mahallesi
Balkan Caddesi No: 51
34771 Ümraniye, İstanbul
Tel.: 0 216 444 6333*
Fax: 0 216 528 9188*
mailto:careline.turkey@bshg.com
www.bosch-home.com/tr
* Çağrı merkezini sabit hatlardan
aramanın bedeli şehir içi ücretlendirmede,
Çep telefonlarından ise kullanılan
tarifeye göre değişkenlik göstermektedir

TW Taiwan, 台灣
我們期盼您不斷的鼓勵與指導，
任何諮詢或服務需求，
歡迎洽詢客服專線
BSH Home Appliances Private Limited
台北市內湖區洲子街80號11樓
11F., No.80, Zhouzi St., Neihu Dist.
Taipei City 11493
Tel.: 0800 368 888
Fax: 02 2627 9788
mailto:bshstzn-service@bshg.com
www.bosch-home.com.tw

UA Ukraine, Україна
ТОВ "БСХ Побутова Техніка"
тел.: 044 490 2095
mailto:bsh-service.ua@bshg.com
www.bosch-home.com.ua

XK Kosovo
Service-General SH.P.K.
rr.Magjistralia Ferizaj Prishtine
70000 Ferizaj
Tel.: 00381 (0) 290 330 723
Tel.: 00377 44 172 309
mailto:servicegeneral527@gmail.com

XS Srbija, Serbia
BSH Kućni aparati d.o.o.
Milutina Milankovića br. 9ž
11070 Novi Beograd
Tel.: 011 353 70 08
Fax: 011 205 23 89
mailto:informacije.servis-sr@
bshg.com
www.bosch-home.rs

ZA South Africa
BSH Home Appliances (Pty) Ltd.
15th Road Randjespark
Private Bag X36, Randjespark
1685 Midrand – Johannesburg
Tel.: 086 002 6724
Fax: 086 617 1780
mailto:applianceserviceza@bshg.com
www.bosch-home.com/za

Service-Hotlines

www.bosch-home.com

AE	04 881 4401	IL	08 9777 222
AL	4 227 8130, -131	IS	0520 3000
AT	0810 550 511	IT	02 412 678 100
AU	1300 369 744 Mo-Fr: 24 hours	LU	26 349 811
BA	033 213 513	LV	067 425 232
BE	02 475 70 01	ME	020 674 631
BG	0700 208 17	MK	02 2454 600
CH	0848 888 200	NL	088 424 4010
CN	400 885 5888 Call rates depend on the network used	NO	22 66 06 00
CZ	0251 095 546	PL	801 191 534
DE	0911 70 440 040	PT	21 4250 730
DK	44 89 80 18	RO	021 203 9748
EE	0627 8730	RU	8 800 200 29 61
ES	976 305 713	SE	0771 11 22 77 (local rate)
FI	0207 510 705 Soittajahinta on kiinteästä verkosta ja matkapuhelimesta 8,35 snt/puh + 16,69 snt/min.	SK	+421 244 452 041
FR	0140 10 1100	TR	444 6333 Çağrı merkezini sabit hatlardan aramanın bedeli şehir içi ücretlendirme, Cep telefonlarından ise kullanılan tarifeyle gore değişiklik göstermektedir
GB	0344 892 8979 Calls charged at local or mobile rate	XK	044 172 309
GR	18 182 (Αστική χρέωση)	XS	011 353 70 08
HR	01 5520 888		
HU	+06 80 200 201		
IE	01450 2655 Calls charged at local ore mobile rate		



Thank you for buying a Bosch Home Appliance!

Register your new device on MyBosch now and profit directly from:

- **Expert tips & tricks for your appliance**
- **Warranty extension options**
- **Discounts for accessories & spare-parts**
- **Digital manual and all appliance data at hand**
- **Easy access to Bosch Home Appliances Service**

Free and easy registration – also on mobile phones:

www.bosch-home.com/welcome

BOSCH
HOME APPLIANCES
SERVICE

Looking for help? You 'll find it here.

Expert advice for your Bosch home appliances, need help with problems or a repair from Bosch experts.

Find out everything about the many ways Bosch can support you:

www.bosch-home.com/service

Contact data of all countries are listed in the attached service directory.

Robert Bosch Hausgeräte GmbH

Carl-Wery-Straße 34

81739 München

GERMANY

www.bosch-home.com



8001147003

(990208)