



BOSCH

Register your
new device on
MyBosch now and
get free benefits:
[bosch-home.com/
welcome](https://bosch-home.com/welcome)



Fuldautomatisk espressomaskine

CTL636E.6

CTL836E.6

[da]

Brugsanvisning

Fuldautomatisk espressomaskine

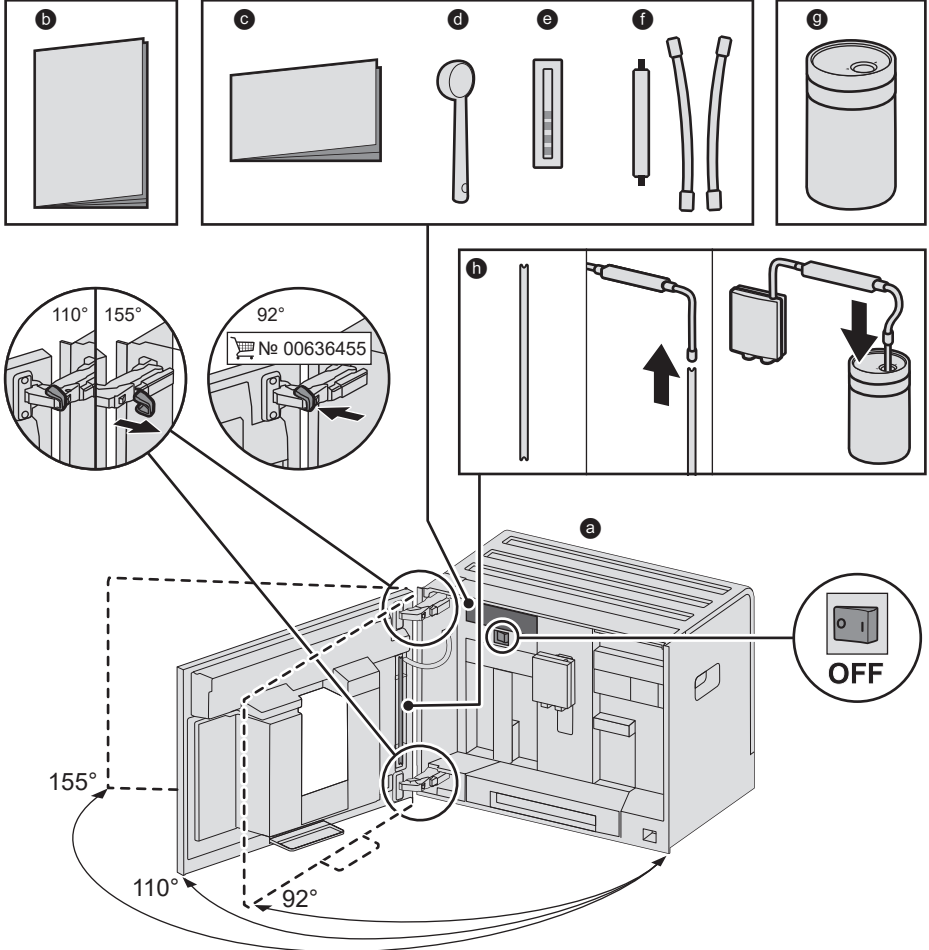
A**Pakken indeholder (se side 6)**

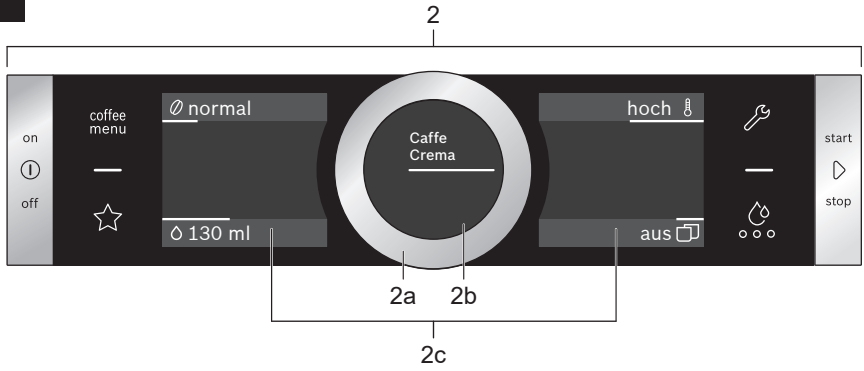
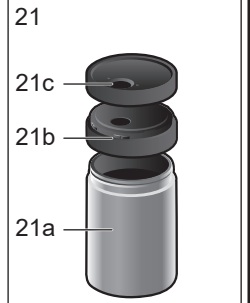
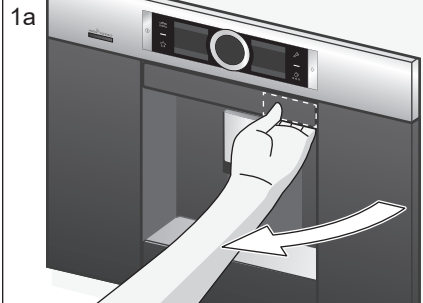
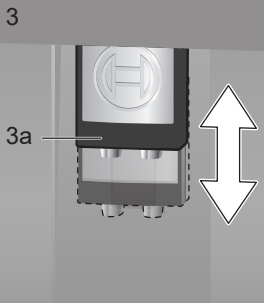
B**C**

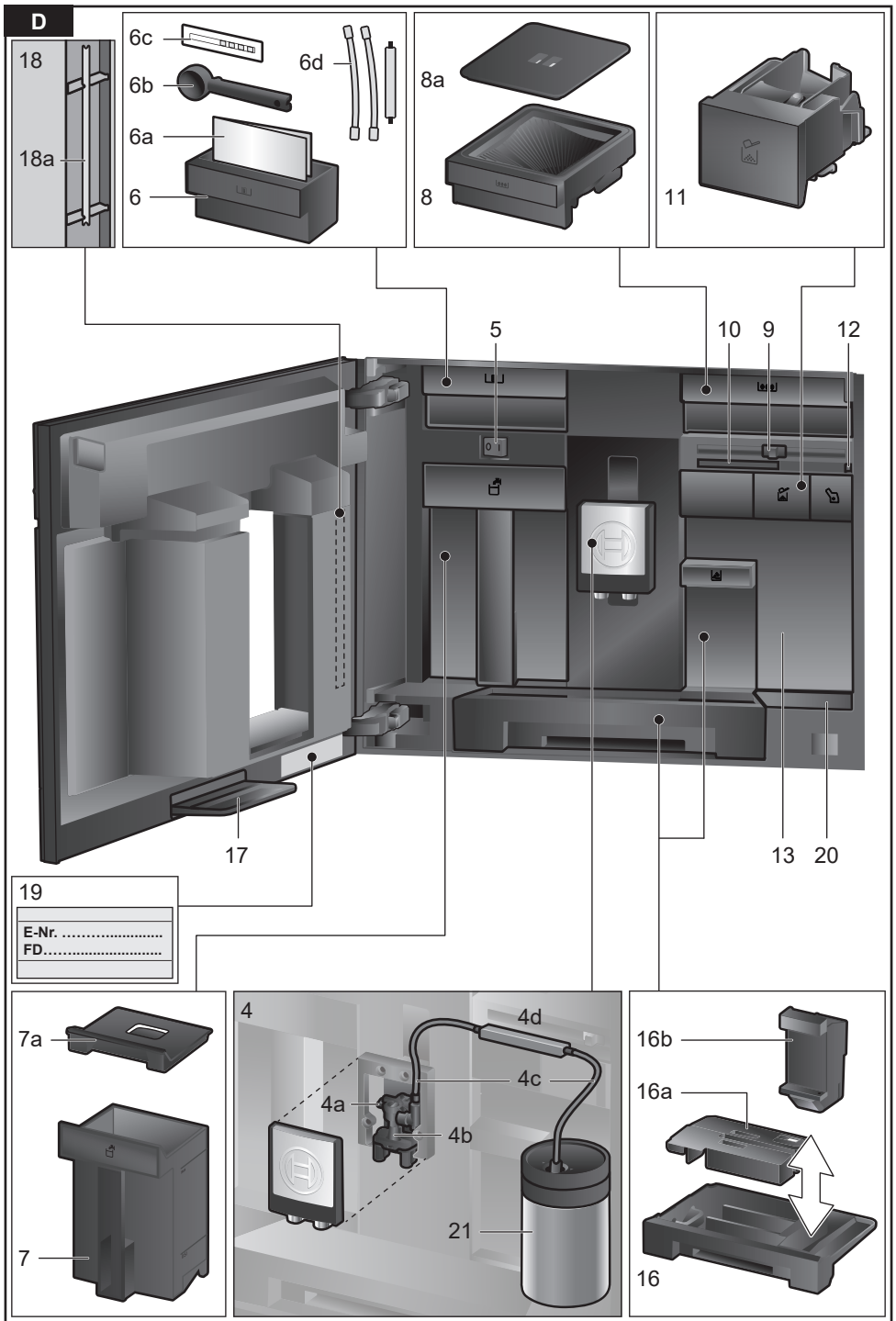

E

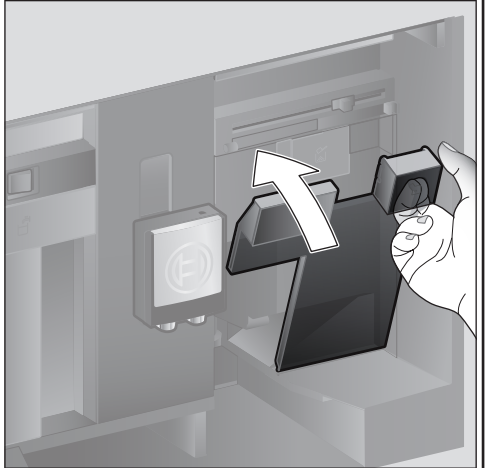
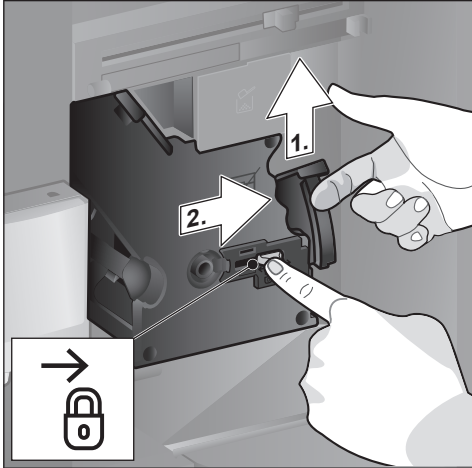
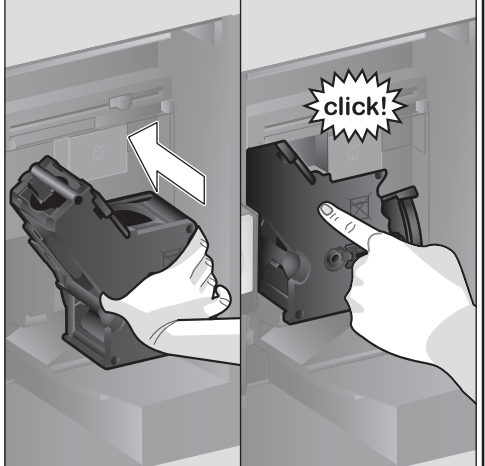
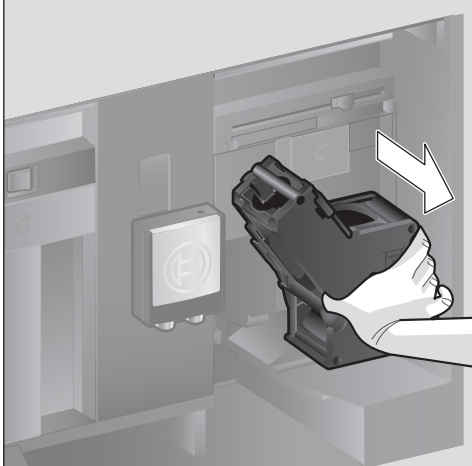
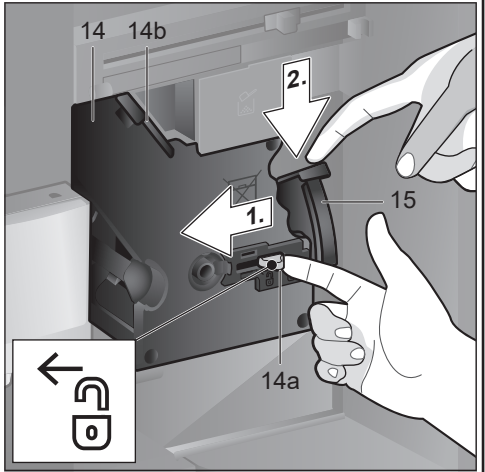
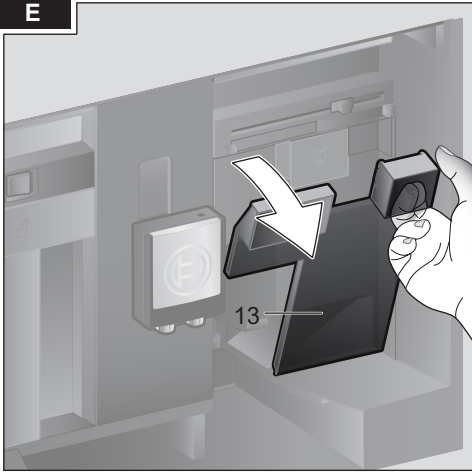

Indhold

Pakken indeholder (til brug).....	6
Tillykke	7
Bestemmelsesmæssig brug	8
Vigtige sikkerhedshenvisninger	8
Overblik	10
Betjeningslementer	10
Ibrugtagning.....	11
Betjeningsfelt	12
Tilberedning af drikke	13
Tilberedning med kaffebønner.....	15
Tilberedning med mælk	16
Tilberedning med malet kaffe	16
Aftap varmt vand	17
Personaliserede drikkevarer.....	17
Indstilling af formalingsgrad.....	18
Børnesikring	18
Menu.....	19
Home Connect.....	20
Pløje og daglig rengøring.....	23
Serviceprogrammer	27
Gode råd om at spare energi.....	29
Frostsikring.....	29
Opbevaring af tilbehør.....	29
Tilbehør	29
Bortskaffelse	29
Reklamationsret.....	29
Sådan løser man små problemer selv.....	30
Tekniske data.....	33

Pakken indeholder (til brug)

(Se billede A)

- a** Fuldautomatisk kaffemaskine
- b** Brugsanvisning
- c** Kort vejledning
- d** Pulverske
- e** Strimmel til måling af vandhårdhed
- f** Mælkeslange (sæt)
- g** Mælkebeholder
- h** Indsugningsrør

Tillykke ...

... med købet af denne fuldautomatiske kaffemaskine! Tillykke med denne moderne køkkenmaskine af høj kvalitet. Det forener innovativ teknik, mange forskellige funktioner og betjeningskomfort. Med denne fuldautomatiske kaffemaskine kan en lang række velsmagende varme drikke tilberedes nemt og hurtigt – stærk espresso, cremet cappuccino, traditionel latte macchiato eller mælkekaffe eller en traditionel katte, når der er brug for det. Maskinen kan uden videre indstilles til ens helt egen personlige favoritsmag fra gang til gang. Læs om de forskellige funktioner og muligheder her i hæftet for at få optimalt udbytte af maskinen og kender dens indstillinger. Denne brugsanvisning er en stor hjælp. Læs derfor brugsanvisningen grundigt igennem, før maskinen tages i brug.

Om denne brugsanvisning

Her findes nummererede detaljer, der henviser til en nærmere beskrivelse på de første sider i brugsanvisningen.

Eksempel: Bryggeenhed (15)

Displayvisninger og symboler angives også specielt i denne brugsanvisning. På den måde ses, at der er tale om tekster eller symboler, som vises på maskinen, eller som er påtrykt.

Visninger i displayet:

"Espresso"

Taster og betjeningselementer i displayet:

[▷]

Maskinen leveres desuden med en kort betjeningsvejledning som medfølgende tilbehør, hvor de vigtigste funktioner hurtigt kan slås op. Den kan opbevares i maskinens tilbehørsskuffe.

Bestemmelsesmæssig brug

Kontroller apparatet, når det er pakket ud. Apparatet må ikke tilsluttes, hvis det har transportskader.

Dette apparat er kun beregnet til anvendelse i private husholdninger og i hjemmet.

Apparatet må kun anvendes indendørs ved stuetemperatur og maks. 2000 m over havets overflade.

Vigtige sikkerhedshenvisninger

Læs brugsanvisningen grundigt, følg den, og opbevar den på et sikkert sted! Ved overdragelse af apparatet skal denne vejledning vedlægges.

Dette apparat kan bruges af børn, fra de er fyldt 8 år, samt af personer med reducerede fysiske, sensoriske eller mentale evner eller manglende erfaring og/eller viden, hvis de er under opsyn eller er blevet instrueret i sikker brug af apparatet og har forstået de farer, der kan være forbundet med brugen af apparatet. Apparatet og tilslutningsledningen skal være utilgængelige for børn under 8 år, og de må ikke betjene apparatet. Apparatet er ikke legetøj for børn. Rengøring og brugervedligeholdelse må ikke foretages af børn, medmindre de er fyldt 8 år eller ældre og er under opsyn.

⚠ Advarsel

Fare for elektrisk stød!

- Apparatet må kun tilsluttes et elnet med vekselstrøm via en stikdåse med jord, der er installeret forskriftsmæssigt. Kontrollér, om jordledningssystemet for den elektriske husinstallation er installeret forskriftsmæssigt.
- Apparatet må kun tilsluttes og bruges iht. angivelserne på typeskiltet. Apparatet er udstyret med et EU-Schukostik (sikkerhedsstik). For at sikre korrekt jordforbindelse i stikkontakter i Danmark skal apparatet tilsluttes med en egnet stikadapter. Denne adapter (tilladt til maks. 13 ampere) kan bestilles via kundeservice (reservedel nr. 00623333).
- Brug kun apparatet, hvis netledningen og apparatet er uden skader.
- Reparationer på apparatet som f.eks. udskiftning af en beskadiget tilslutningsledning må kun foretages af vores kundeservice for at undgå fare.
- Hvis nettilslutningsledningen til apparatet bliver beskadiget, skal den udskiftes med en speciel tilslutningsledning, som kan fås hos vores kundeservice.
- Apparatet eller netkablet må aldrig dyppes i vand.
- I tilfælde af fejl træk da med det samme netstikket ud, eller sluk for netspændingen.

- Der må ikke løbe væske over på apparatets stikforbindelse.
- Overhold de særlige henvisninger om rengøring i vejledningen.

Advarsel **Fare som følge af magnetisme!**

Apparatet indeholder permanente magneter, der kan påvirke elektroniske implantater som f.eks. pacemakere eller insulinpumper. Brugere af elektroniske implantater skal overholde en minimumafstand på 10 cm til apparatet og, ved afmontering, til følgende dele: mælkebeholder, mælkesystem, vandtank og bryggeenhed.

Advarsel **Fare for kvælning!**

- Lad ikke børn lege med emballagemateriale.
- Opbevar smådele sikkert, fordi småbørn kan sluge dem.

Advarsel **Fare for tilskadekomst!**

- Stik ikke fingrene ind i møllen.
- Forkert anvendelse af apparatet kan medføre skader.

Advarsel **Fare for forbrænding!**

- Drikudløbet bliver meget varmt. Lad det først køle af efter brug, inden det berøres.
- Efter brug kan overfladerne forblive varme et stykke tid.
- Friskbryggede drikke er meget varme. Lad dem køle lidt af ved behov.

Advarsel **Fare for skoldning (Home Connect)!**

Ved uovervåget fjernstart kan tredje blive skoldet, hvis de griber ind under kaffeudløbet under udskænkning. Sørg derfor for ved uovervåget fjernstart, at ingen personer, især ikke børn, eller ting kommer i fare.

Overblik

(Se billede **B** til **E**)

- 1 **Maskinens dør**
 - a Forsænket greb (til døråbning)
 - b Dryprist
- 2 **Betjeningsfelt (se næste side)**
 - a Betjeningsring
 - b Infodisplay
 - c Touchdisplay (venstre og højre)
- 3 **Udløbssystem (kaffe, mælk, tevand), højdejusterbar**
 - a Afdækning
- 4 **Mælkesystem**
 - a Låsehåndtag
 - b Udløb (overdel, underdel)
 - c Mælkeslange (2 stk.)
 - d Forbindelsesdel, metal (til magnetholder)
- 5 **Hovedafbryder [O/I] (strømforsyning)**
- 6 **Tilbehørsskuffe (til kort vejledning og tilbehør)**
 - a Kort vejledning
 - b Pulverske
 - c Strimmel til måling af vandhårdhed
 - d Mælkeslange (sæt)
- 7 **Vandbeholder, kan tages ud**
 - a Låg til vandbeholder
- 8 **Bønnebeholder, kan tages ud**
 - a Låg til bønnebeholder
- 9 **Skyder til indstilling af formalingsgrad**
- 10 **Magnetholder (til forbindelsesdel)**
- 11 **Pulverskuffe, kan tages ud (kaffepulver/rensetablet)**
- 12 **Holder (til mælkeslange)**
- 13 **Beskyttelseslåg (til bryggeenhed)**
- 14 **Bryggeenhed**
 - a Låsemekanisme
 - b Afdækning
- 15 **Udtagningshåndtag**
- 16 **Drypbakke, aftagelig**
 - a Afdækning til drypbakke
 - b Beholder til kaffegrums
- 17 **Beholder**
- 18 **Holder**
 - a Indsugningsrør
- 19 **Typeskilt (E.-nr.; FD)**

20 Afsætningsplade med sensor (til mælkebeholder)

21 Mælkebeholder

- a Beholder i rustfrit stål
- b Låg underdel
- c Låg overdel

i Flere oplysninger om maskinen, f.eks. hvordan dørens åbningsvinkel kan ændres, findes i den medfølgende monteringsvejledning.

Betjeningselementer

Maskinen er udstyret med en letforståelig menustyring, der sikrer en så nem betjening som muligt af et stort antal funktioner. Med få betjeninger kan der dermed vælges blandt mange forskellige muligheder.

Hovedafbryder [O/I]

Afbryderen [O/I] (åbn døren) tænder eller slukker helt for maskinen (strømtilførslen afbrydes).

i **Vigtigt:** Betjen ikke hovedafbryderen, mens automaten er i drift. Sluk først for maskinen, når sparemodus er aktiveret, ellers skyller maskinen ikke automatisk.

Betjeningsfelt (touch-panel)

i **Vigtigt:** Denne brugsvejledning beskriver forskellige modeller. Ved nogle modeller er [⊙] og [▷] touchscreen-elementer.

[⊙] on/off

Maskinen tænder eller skifter til sparemodus, når der trykkes på [⊙].

Maskinen skyller automatisk.

Maskinen skyller ikke, hvis:

- den stadig er varm, når den tændes.
 - der ikke er brygget kaffe, før der slukkes.
- Maskinen er driftsklar, når symbolerne for valg af drikke vises i displayet.

[▷] start/stop

Når der trykkes på [▷], startes tilberedningen af drikke eller et serviceprogram.

Hvis der trykkes på [▷] igen under tilberedningen af drikke, afsluttes brygningen før tid.

Der er fire menufelter i betjeningsfeltet, som kan aktiveres via berøring.

Det aktive menufelt lyser rødt.

[coffee menu]

[coffee menu] lyser, når maskinen er i brug. Drikkevarer kan vælges og tilberedes, eller indstillinger for drikkevarer kan ændres.

[☆] **MyCoffee**

Valget "personaliseret tilberedning af drikke" kaldes frem ved at trykke på [☆]. Personlige indstillinger for kaffedrikke kan gemmes og kaldes frem (se kapitlet "Personaliserede drikkevarer").

[☞] **Menu**

Menuen kaldes frem ved at trykke på [☞]. Indstillinger kan foretages, informationer kan kaldes frem, eller apparatet kan forbindes med "Home Connect" (se kapitlet "Menu").

[☺] **Service**

Valg af serviceprogrammer kaldes frem ved at trykke på [☺]. Gennemfør det ønskede program, som beskrevet i kapitlet "Serviceprogrammer".



Den pågældende menu forlades igen ved at trykke på [☞], [☺] eller [☆].

Betjeningsring

Ved at dreje betjeningsringen navigeres i displayet eller parametre ændres.

Infodisplay

Den valgte drikkevarer, indstillinger eller informationer vises i det runde display.

Touchdisplay (venstre og højre)

Afhængigt af indstilling vises forskellige felter i de to touchdisplay. Ved tryk på et felt aktiveres dette, så indstillinger kan foretages eller værdier ændres.

Ibrugtagning

Generelt

Der må kun fyldes rent og **koldt** vand uden kulsyre og udelukkende **ristede** kaffebønner i de pågældende beholdere. Der må ikke bruges glaserede, karamelliserede kaffebønner eller kaffebønner, som er behandlet med andre sukkerholdige tilsætningsstoffer, da de tilstopper bryggeenheden.



Maskinen skal monteres og tilsluttes i overensstemmelse med vedlagte monteringsvejledning, før den må tændes og betjenes.

Ibrugtagning af maskinen

- Fjern beskyttelsesfolierne.



Vigtigt: Maskinen må kun bruges i frostfrie. Hvis maskinen er blevet transporteret eller opbevaret ved temperaturer under 0 °C, ventes mindst 3 timer, inden maskinen tages i brug.

- Åbn maskinens dør med det forsænkede greb.
- Fjern vandbeholderen, skyl den, og fyld den med koldt vand til markeringen "max".
- Sæt vandbeholderen i igen indtil anslaget.
- Fjern bønnebeholdere, fyld den med kaffebønner, og sæt den i igen.
- Stil hovedafbryderen på [I], og luk maskinens dør.

Maskinen skyller og opvarmes.

Betjeningsfeltet aktiveres.

"Sprog" vises.

- Drej betjeningsringen med fingeren, vælg det ønskede sprog, og tryk på feltet [Vandets hårdhed].



Det er vigtigt, at vandhårdhedsgraden indstilles korrekt, så maskinen kan afkalkes rettidigt. Den forindstillede vandhårdhedsgrad er på trin 4. Hvis der er installeret et vandblødgøringsanlæg i huset, indstilles vandhårdheden på trin 3.

i Oplysninger om vandets hårdhedsgrad kan også indhentes ved at kontakte de lokale myndigheder (vandforsyning).

- Bestem vandhårdhedsgraden med den vedlagte teststrimmel. Dyp strimlen kort i vandet, og aflæs resultatet efter 1 minut.

Trin	Vandhårdhedsgrad	
	Tysk (°dH)	Fransk (°fH)
1	1-7	1-13
2	8-14	14-25
3	15-21	26-38
4	22-30	39-54

- Drej betjeningsringen med fingeren, og indstil den bestemte vandhårdhedsgrad.
- Til venstre vises [Home Connect] og til højre [Afslut indstillinger].
- Tryk på [Home Connect] for at forbinde apparatet med WLAN-netværket (hjemmenetværk).
- Tryk på [Afslut indstillinger] for at forbinde apparatet med WLAN-netværket senere. Indstillingerne for sprog og vandhårdhed er gemt.

i Læs den udførlige beskrivelse i kapitlet "Home Connect" ved valg af [Home Connect].

Maskinen er driftsklar, når drikkevaresymbolerne vises og [coffee menu] lyser.

Ved hver tilberedning tændes den integrerede ventilator og slukker igen efter nogle minutter.

Ved første brug, når et serviceprogram er gennemført, eller hvis maskinen ikke har været i brug i længere tid, har den første drik endnu ikke fuld aroma og bør derfor ikke drikkes.

Efter ibrugtagningen af den fuldautomatiske kaffemaskine opnås først en permanent fin og fast crema efter brygning af et par kopper.

Sluk for maskinen

- Tryk på [⏻].
- Maskinen skyller og skifter til sparemodus.

Undtagelse: Hvis der kun er lavet varmt vand, slukker maskinen uden at skylle.

- Åbn maskinens dør, og stil hovedafbryderen på [O] for at slukke maskinen helt.

i **Vigtigt:** Betjen ikke hovedafbryderen, mens automaten er i drift. Sluk først for maskinen, når sparemodus er aktiveret, ellers skyller maskinen ikke automatisk.

i Den fuldautomatiske kaffemaskine er fra fabrikken programmeret med standardindstillingerne for den optimale drift. Maskinen skifter automatisk efter en bestemt tid til sparemodus og skyller (varighed kan indstilles, se "Sluk efter" i kapitlet "Menu").

i Maskinen er udstyret med en sensor. Hvis der er en mælkebeholder, vises det tilsvarende i displayet ved skift til sparemodus. Hvis der er mælk i beholderen, opbevares denne i køleskabet.

Betjeningsfelt

Informationer vises, eller ved at trykke på touchscreenen og betjeningsringen foretages indstillinger.

Visning

På betjeningsfeltet vises de valgte drikkevarer, indstillinger og indstillingsmuligheder samt meldinger angående driftstilstanden.





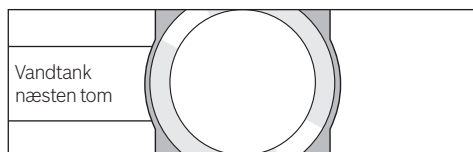

F.eks. valg af drik



F.eks. informationer



Informationer forsvinder, når maskinen betjenes eller efter kort tid. Informationen forbliver dog oppe i displayet i form af et lille symbol i infodisplayet.

-  Bønnebeholder næsten tom
-  Vandtank næsten tom
-  Skift vandfilter
-  Renseprogram nødvendigt
-  Afkalkningsprogram nødvendigt
-  Calc'nClean program nødvendigt

Instruktion om handlinger, der skal udføres

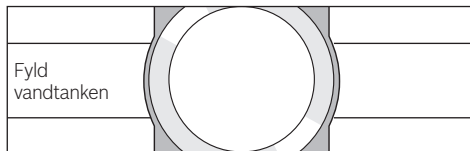

- i** Hvis den nødvendige handling er gennemført, f.eks. vandbeholder fyldt, forsvinder den pågældende melding og symbolet igen.

Betjening

I betjeningsfeltet navigeres ved at trykke på tekster eller symboler samtidigt med, at der drejes på betjeningsringen (eksempel se kapitel "Drikkevaretilpasning"). Ved tryk på touchdisplayet lyder et akustisk signal. Der kan tændes eller slukkes for signaltonen (se kapitlet "Menu – Tastyde").

Tilberedning af drikke

Denne fuldautomatiske kaffemaskine kan også anvendes med kaffebønner eller med malet kaffe (ikke opløselig/frysetørret kaffe). Ved anvendelse med kaffebønner males frisk kaffe, hver gang der brygges. For en optimal kvalitet skal bønnerne opbevares køligt og lukket.

- i** **Vigtigt:** Fyld vandbeholderen med frisk, koldt vand uden kulsyre hver dag. Der bør altid være tilstrækkeligt vand i vandbeholderen til maskinens drift.

- i** **Tip:** Forvarm koppen/kopperne, især små espressokopper med tykke vægge, med f.eks. varmt vand.

Ved nogle indstillinger tilberedes kaffen i to trin (se kapitlet "Aroma Double Shot" og "Brygning af to kopper på en gang"). Vent, indtil proceduren er helt afsluttet.

Valg af drik

Ved at dreje betjeningsringen kan forskellige drikkevarer vælges:

Symbolet og betegnelsen for den valgte drikkevare vises i infodisplayet i midten. De aktuelle indstillede værdier, f.eks. for kaffestyrke og kaffetemperatur vises i touchdisplayene til venstre og højre.



Følgende drikkevarer kan vælges:

- Ristretto
- Espresso
- Espresso Macchiato
- Caffe Crema
- Cappuccino
- Latte Macchiato
- Mælkekaffe
- Mælkeskum
- Varm mælk
- Varmt vand

Den valgte drikkevare kan tilberedes direkte med de forindstillede værdier eller tilpasses først til den individuelle smag.

- i** Hvis apparatet er forbundet med Home Connect, kan flere drikke fra „Coffeeworld“ vælges og tilpasses i appen. „Coffeeworld“-drikken, som sidst er valgt i appen, vises i displayet og kan også tilpasses og tilberedes direkte på apparatet.

Drikkevaretilpasning

Ved at trykke på et af de viste felter i touchdisplayet, f.eks. [Ø], aktiveres feltet, [Ø] bliver rødt.

Ved at dreje betjeningsringen ændres indstillingen. Tryk på feltet [Ø] igen for at gemme indstillingen.

Et eksempel:

Værdierne for en kop "Caffe Crema" kan ændres som følger:

- Drej betjeningsringen, og vælg "Caffe Crema".



- Tryk på feltet, f.eks. [Ø], for at aktivere, [Ø] lyser rødt.

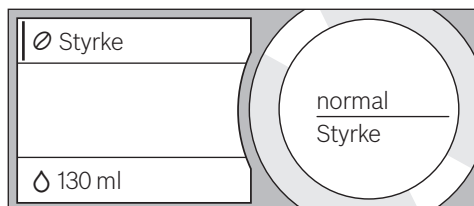

- Drej betjeningsringen, og indstil den ønskede kaffestyrke i infodisplayet i midten, f.eks. til "Meget kraftig".

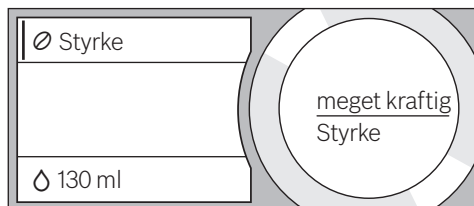

- Tryk på feltet [Ø].

- Drej betjeningsringen, og indstil den ønskede kaffemængde, f.eks. "160ml".



- Tryk på feltet [8].
- Drej betjeningsringen, og indstil den ønskede temperatur, f.eks. "ekstra høj".

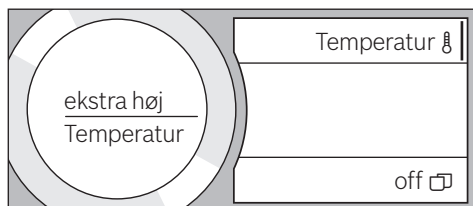

- Indstillingerne gemmes ved at trykke på det aktive felt eller ved at starte drikkevaretilberedningen.

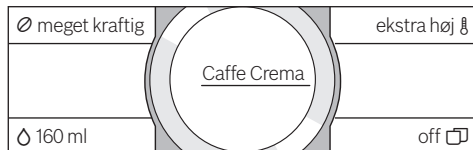

- i** Indstillingsmulighederne er forskellige afhængigt af drikkevarens type. For kaffedrikke kan f.eks. kaffestyrke, temperatur og kaffemængde indstilles, for mælk kun påfyldningsmængden.

Følgende indstillinger er mulige:

Kaffestyrke

meget mild
mild
normal
kraftig
meget kraftig
Double Shot
Double Shot+
Double Shot++

**Aroma Double Shot**

Jo længere kaffen brygges, desto flere bitterstoffer og uønskede aromaer indeholder den færdige kaffe. Kaffens smag og fordøjelighed påvirkes derved negativt. Derfor har maskinen en særlig Aroma Double Shot-funktion til ekstra stærk kaffe. Når halvdelen af mængden er tilberedt, males og brygges der igen kaffepulver, så der altid kun frigives velsmagende aromastoffer, der er skånsomme for maven.

Funktionen Aroma Double Shot kan ikke vælges til ristretto, espresso macchiato og til tilberedning med malet kaffe.

Påfyldningsmængde

Påfyldningsmængden afhænger af drikkevarens type og kan indstilles i ml.



Påfyldningsmængden kan svinge afhængigt af mælke kvaliteten.

Drikkevaretemperatur

Værdier for kaffedrikke:

normal

høj

ekstra højt

Værdier for varmt vand:

70 °C hvid te

80 °C grøn te

90 °C sort te

Maks. frugtte



Hvis maskinen ikke betjenes inden for ca. 30 sekunder, forlader maskinen automatisk indstillingsmodussen. De udførte indstillinger gemmes automatisk.

Brygning af to kopper på en gang

To kopper af den valgte drikkevare tilberedes samtidigt ved at trykke på []. Indstillingen vises som tekst, f.eks. "2x Espresso".

- Tryk på [].

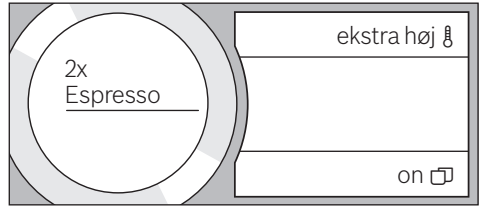

- Sæt to kopper til venstre og højre under udløbet.
- Tryk på [] for at starte tilberedningen. Den valgte drik tilberedes og fyldes derefter i de to kopper.



Drikken tilberedes i to trin (to maleprocedurer). Vent, indtil proceduren er helt afsluttet. Det er ikke muligt at tilberede to kopper samtidigt ved indstillingerne "Aroma Double Shot" eller "Kaffepulver".

Tilberedning med kaffebønner

Maskinen skal være driftsklar.

- Sæt en kop under udløbet.
- Drej betjeningsringen, og vælg "Ristretto", "Espresso" eller "Caffe Crema".

I displayet vises den valgte drikkevare samt de forindstillede værdier for denne drikkevare.



Indstillingerne kan ændres som beskrevet i kapitlet "Drikkevaretilpasning".

- Tryk på [] for at starte tilberedningen. Kaffen brygges og fyldes i koppen. Drikkevaretilberedningen kan afsluttes før tid ved at trykke på [] igen.

Tilberedning med mælk

Denne fuldautomatiske kaffemaskine har et integreret udløb. Dermed kaffedrikke med mælk og mælkeskum samt varm mælk tilberedes.



Fare for forbrænding!

Drikudløbet bliver meget varmt. Lad det først køle af efter brug, inden det berøres.

Mælkebeholder

Mælkebeholderen er udviklet specielt til brug i forbindelse med denne fuldautomatiske kaffemaskine. Den er udelukkende beregnet til anvendelse i husholdningen og til opbevaring af mælk i køleskabet. Den isolerede beholder holder den kolde mælk kølig i nogle timer.



Vigtigt: Fjern kopper eller glas, før døren åbnes, da de kan falde ned.

Tilslutning af mælkebeholder eller en mælkekarton:

- Åbn maskinens dør.
- Fjern udløbets afdækning.
- Tilslut og fastgør mælkeslanger og forbindelsesdel som vist.

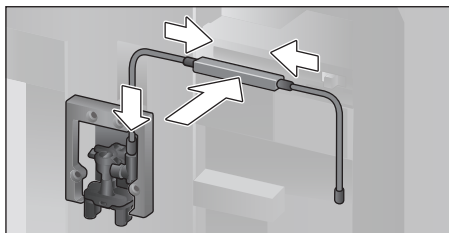

- Montér afdækning fast på udløbet.
- Montér indsugningsrøret, og før det ind i mælkebeholderen eller en mælkekarton.

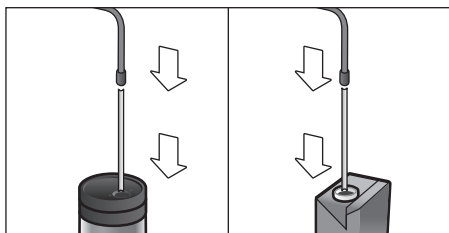

- Luk maskinens dør.



Indtørrede mælkerester er vanskelige at fjerne, rengør derfor **altid** mælkesystemet (se kapitlet "Rengøring af mælkesystemet").

Kaffedrikke med mælk

- Anbring kop eller glas under udløbet.
- Drej betjeningsringen, og vælg "Espresso Macchiato", "Cappuccino", "Latte Macchiato" eller "Mælkekaffe".

I displayet vises den valgte drikkevare samt de forindstillede værdier for denne drikkevare.



Indstillingerne kan ændres som beskrevet i kapitlet "Drikkevaretilpasning".

- Tryk på [>] for at starte tilberedningen. Først fyldes der mælk i koppen eller glasset. Derefter brygges kaffen, som fyldes i koppen eller glasset.

Procedurens aktuelle trin kan afsluttes før tid ved at trykke på [>] igen.

Mælkeskum eller varm mælk

- Anbring kop eller glas under udløbet.
- Drej betjeningsringen, og vælg "Mælkeskum" eller "Varm mælk".



Indstillingerne kan ændres som beskrevet i kapitlet "Drikkevaretilpasning".

- Tryk på [>] for at starte tilberedningen. Der løber mælkeskum eller varm mælk ud af udløbet.

Proceduren kan afsluttes før tid ved at trykke på [>] igen.

Tilberedning med malet kaffe



Ved tilberedning med malet kaffe kan kaffestyrken ikke indstilles, og to kopper kan ikke brygges samtidigt.

Vigtigt: Fjern kopper eller glas, før døren åbnes, da de kan falde ned.

Maskinen skal være driftsklar.

- Åbn maskinens dør.
- Tag pulverskuffen ud. Pulverskuffen skal være tør.

- Påfyld kaffepulver (maks. 2 strøgne måleskeer); ikke presse sammen.

i Bemærk!
Fyld ingen hele bønner eller opløselig kaffe på.

- Sæt pulverskuffen i.
- Luk maskinens dør.

i Hvis der ikke tappes kaffe inden for 90 sekunder, tømmes bryggekammeret automatisk for at undgå en overfyldning. Maskinen skyller.

- Sæt en kop under udløbet.
- Drej betjeningsringen, og vælg en kaffedrik eller en kaffedrik med mælk. I displayet vises den valgte drikkevarer, en måleske samt de forindstillede værdier for denne drikkevarer.

i Indstillingerne kan ændres som beskrevet i kapitlet "Drikkevaretilpasning".

i Bemærk henvisningerne i kapitlet "Tilberedning med mælk" for kaffedrikke med mælk.

- Tryk på [▷] for at starte tilberedningen. Kaffen brygges og fyldes i koppen. Ved valg af kaffedrikke med mælk fyldes først mælk i og derefter brygges kaffen.

i For flere drikkevarer med malet kaffe gentages proceduren.

Aftap varmt vand

⚠ Fare for forbrænding!
Drikudløbet bliver meget varmt. Lad det først køle af efter brug, inden det berøres.

Maskinen skal være driftsklar.

- Træk mælkeslangen af mælkebeholderen.
- Fjern mælke- eller kafferester fra udløbet.
- Anbring kop eller glas under udløbet.
- Drej betjeningsringen, og vælg "Varmt vand".

i Indstillingerne kan ændres som beskrevet i kapitlet "Drikkevaretilpasning".

- Tryk på [▷] for at starte tilberedningen.
- Hvis mælkebeholderen i maskinen registreres, vises følgende meddelelse: "Er mælkeslangen adskilt fra mælkebeholderen?".
- Fjern mælkeslangen, hvis den stadig er tilsluttet, og tryk på [Ja] i displayet. Der løber varmt vand ud af udløbet. Proceduren kan afsluttes før tid ved at trykke på [▷] igen.

Personaliserede drikkevarer

Tryk på [☆] for at komme til valg af personaliserede drikkevarer.

Op til 8 hukommelsespladser kan bruges. Yndlingsdrikke, som ofte laves, kan gemmes her med alle deres indstillinger.

i Menuen kan til hver en tid forlades uden at gemme ved at trykke på [☆].

Opret eller ændr drikkevarer

- Tryk på [☆]. Valg af hukommelsespladser vises.
- Drej betjeningsringen, og vælg en tom hukommelsesplads (tomt glas) for at oprette eller en optaget hukommelsesplads for at ændre eller slette en yndlingsdrik.
- Vælg [ny] ved en tom hukommelsesplads eller [Detaljer] ved en optaget hukommelsesplads.

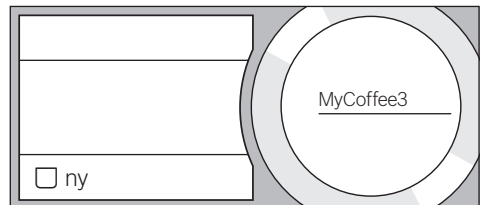

Menuen til tilpasning af drikkevarer vises. Den sidst udskænkede drikkevarer vises med de sidst valgte indstillinger.

- Hvis den sidst udskænkede drikkevarer ikke skal gemmes, drejes betjeningsringen, og en anden drikkevarer vælges.
- Tryk på indstillingen, som skal ændres, drej betjeningsringen, og tilpas værdierne til egne ønsker.

Afhængigt af udvalg vises flere indstillingsmuligheder.

- Tryk på [Flere detaljer | Gem] for at foretage flere indstillinger.

i Ved mælkedrikke kan blandingsforholdet mellem kaffe og mælk indstilles.

- Indstillingerne kan gemmes under et individuelt navn. Tryk på [Navn]. Maskinen til indtastning af navnet vises.

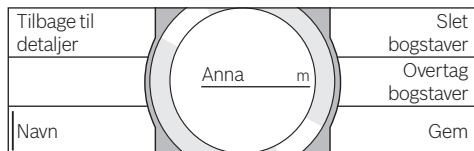

- Drej betjeningsringen, og vælg et bogstav eller et symbol.
- Tryk på [Overtag bogstaver] for at bekræfte det valgte bogstav eller [Slet bogstaver] for at slette.
- Vælg flere bogstaver eller symboler, og bekræft.
- Med [Gem] overtages indtastningen. Udvalgsmenuen vises.
- Tryk på [☆] for at forlade menuen.

Slet drikkevarer

- Tryk på [☆]
- Drej betjeningsringen, og vælg den optagede hukommelsesplads.
- Tryk på [Detaljer] og [Flere detaljer | Gem].
- Tryk først på [Slet drik] og derefter på [Slet].

Hukommelsespladsen er ledig igen.

Vælg og tilbered personaliseret drikkevarer

- Tryk på [☆]. Valg af hukommelsesplads vises.
- Drej betjeningsringen, og vælg den ønskede hukommelsesplads.
- Anbring kop eller glas under udløbet.
- Tryk på [▷] for at starte tilberedningen.

Indstilling af formalingsgrad

Den fuldautomatiske kaffemaskine har en indstillelig kværn. Kaffens formalingsgrad kan ændres individuelt med denne.

- Åbn maskinens dør.
- Vælg indstilling af formalingsgraden med skyderen mellem fint formalet kaffe ☼☼ og groft formalet kaffe ☼☼☼.

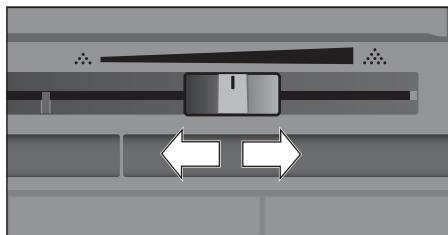

- Luk maskinens dør igen.

i Indstil en finere formalingsgrad, hvis der anvendes mørkt ristede bønner, og en grovere formalingsgrad ved lysere bønner.

i **Tip:** Lav kun små ændringer af formalingsgraden.

Den nye indstilling vil først kunne mærkes efter tilberedning af den næste kop kaffe.

i Hvis displayet viser meldingen "Indstil malegraden grovere", males kaffebønnerne for fint. Indstil formalingsgraden til et grovere trin.

Børnesikring

Maskinen kan spærres for at beskytte børn mod skoldninger og forbrændinger.

- Tryk på [🔒] i mindst 4 sekunder. "Børnesikring aktiveret" vises kort i displayet. Maskinen kan nu ikke længere betjenes, kun [🔒] kan betjenes.
- Tryk på [🔒] i mindst 4 sekunder for at deaktivere børnesikringen. "Børnesikring deaktiveret" vises kort i displayet.

Menu

Menuen er beregnet til at ændre indstillinger individuelt, få vist informationer eller starte procedurer.

■ Åbn menuen ved at trykke på []. I touchdisplayene vises de forskellige indstillingsmuligheder, i det runde infodisplay den aktuelle indstilling.

Navigation i menuen:



Ved at trykke på f.eks. sprog aktiveres den pågældende indstillingsmulighed og markeres rødt.



Drej betjeningsringen, og foretag indstillingerne, f.eks. "Dansk". Tryk på [Videre] for flere indstillingsmuligheder.

Sprog		Belysning
Vandets hårdhed		Lysstyrke belysning
Sluk efter		Videre >

For eksempel:

Indstil automatisk slukning af maskinen til 15 minutter:

- Tryk på []. Menuen åbnes.
- Tryk på [Sluk efter], feltet er markeret rødt.
- Drej betjeningsringen, og vælg "00h15m".
- Tryk på []. [Gem] og [Gem ikke] vises.
- Tryk på [Gem]. Indstillingen er gemt. I displayet vises valg af drikke.

 Menuen kan til hver en tid forlades ved at trykke på []. Hvis der ikke indtastes noget i ca. 30 sekunder, lukker menuen automatisk, og indstillingerne gemmes ikke.

Følgende indstillinger kan foretages:

Sprog

Indstilling af det sprog, som displayteksterne skal vises på.

Vandets hårdhed

Indstilling efter det lokale vands hårdhedsgrad.

Der kan vælges fra trin "1 (blødt)" til "4 (meget hårdt)". Den forindstillede vandhårdhedsgrad er "4 (meget hårdt)".

 Det er vigtigt, at vandhårdhedsgraden indstilles korrekt, så maskinen kan afkalkes rettidigt.

Vandhårdhedsgraden kan bestemmes med den vedlagte teststrimmel eller oplyses af det lokale vandværk. Hvis der er installeret et vandblødgøringsanlæg i huset, indstilles "Blødgøringsanlæg".

Vandfilter

Hvis et vandfilter monteres, udskiftes eller fjernes, skal indstillingen "Sættes i", "Udskiftes" eller "Fjernes" tilsvarende foretages i menuen.

 Et vandfilter mindsker kalkaflejring, reducerer forureninger i vandet og forbedrer kaffesmag. Vandfiltre kan købes i handlen eller via kundeservice (se kapitlet "Tilbehør").

Montér eller udskift vandfilter:

Inden et nyt vandfilter kan bruges, skal det skylles.

- Drej betjeningsringen, og vælg enten "Sættes i" eller "Udskiftes".
- Tryk vandfiltret helt ind i vandbeholderens udsparing.

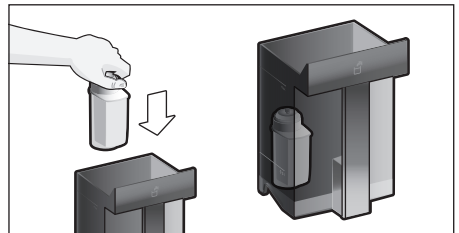

- Fyld vandbeholderen med vand op til markeringen "max".
- Træk mælkeslangen af mælkebeholderen, og luk døren.

 **Bemærk:** Pas på ikke at klemme slangen, når døren lukkes.

- Stil en beholder med en volumen på 0,5 l under udløbet.
- Tryk på [].

Der løber nu vand gennem filteret, så det bliver skyllet.

- Tøm derefter beholderen. Maskinen er driftsklar igen.

 Efter skylningen af filteret er visningen filterskift blevet aktiveret.

Efter visningen "Skift vandfilter" eller senest efter 2 måneder er filtrets virkning udtømt. Det skal udskiftes af hygiejniske grunde, og for at maskinen ikke kalker til (maskinen kan tage skade).

- Vælg indstillingen "Fjernes", hvis der ikke sættes et nyt filter i, og tryk på [].

"Tag filtret ud, indsæt vandtanken igen, luk døren" vises.

 Hvis maskinen ikke benyttes i længere tid (f.eks. ferie), bør det isatte filter skylles før den første ibrugtagning. Det er nok blot at tappe en kop varmt vand.

Detaljerede oplysninger om vandfiltret findes i medfølgende filtervejledning.

Home Connect

Indstillinger i forbindelse med WLAN-netværk (hjemmenetværk) og mobile slutenheder (se kapitel "Home Connect").

Sluk efter

Indstilling af den tidsperiode, hvorefter maskinen automatisk skyller og slukker efter siden den sidste driktilberedning. Der kan vælges værdier fra mellem 15 minutter og op til 8 timer. Den forindstillede tid er på 30 minutter.

Belysning

Indstilling af udløbets belysning. "On", "Ved brug" eller "Off" kan vælges.

Lysstyrke belysning

Indstilling af lysstyrken for udløbets belysning. Der kan vælges fra "Trin 1" til "Trin 10".

Lysstyrke display

Indstilling af displayets lysstyrke.

Tastlyde

Tænd eller sluk for lydsignaler.

Urdisplay

Visningsmulighed for klokkeslæt "Off" eller "Digital" (tændt). Indstillingen kan foretages i menupunktet Klokkeslæt.

 Hvis maskinen slukkes med hovedafbryderen eller ved strømsvigt, mistes indstillingen for klokkeslæt.

Klokkeslæt

Indstilling af det aktuelle klokkeslæt.

Frostsikring

Serviceprogram til at undgå skader som følge af frostpåvirkninger under transport og opbevaring.

I den forbindelse tømmes maskinen helt.

- Tøm vandbeholderen og indsæt den igen
- Hvis der er en mælkebeholder, fjernes den, og døren lukkes. Maskinen tømmer automatisk ledningssystemet.
- Tøm drypbakken, og sæt den i igen.

Drik-info

Viser, hvor mange drikke der er tilberedt siden ibrugtagningen.

Fabrikkens indstilling

Nulstiller alle egne indstillinger til fabriksindstilling.

- Tryk enten på [Gendan] for at bekræfte eller på [Gendan ikke] for at afbryde.

Home Connect

Denne fuldautomatiske kaffemaskine kan bruges med Wi-Fi og kan fjernstyres vis en mobil slutenhed (f.eks. tablet pc, smartphone). Home Connect-appen har ekstra funktioner, som supplerer det sammenkoblede apparat optimalt. Hvis apparatet ikke er forbundet med WLAN-netværket (hjemmenetværk), fungerer det som en fuldautomatisk kaffemaskine uden netværkstilslutning og kan som altid betjenes via displayet.

Vigtig oplysning:

Hjemmenetværkets router skal bruges i 2,4 GHz frekvensområdet. Kontrolleres og indstilles ved behov.

Home Connect-funktionens tilgængelighed afhænger af Home Connect-tjenesternes tilgængelighed i dit land. Home Connect-tjenesterne er ikke tilgængelige i alle lande. Der findes yderligere oplysninger om dette på www.home-connect.com.

i Overhold sikkerhedsanvisningerne i starten af brugsanvisningen, og sørg for, at sikkerhedsanvisningerne også overholdes, når apparatet betjenes via Home Connect-appen fra et sted udenfor hjemmet. Overhold også anvisningerne i Home Connect-appen.

i Betjening på apparatet har altid forrang, under denne betjening er det ikke muligt at betjene apparatet via Home Connect-appen.

Opsætning

Før der kan foretages indstillinger med Home Connect, skal Home Connect-appen være installeret på en mobil slutenhed (f.eks. tablet pc, smartphone). Overhold anvisningerne i den medfølgende dokumentation fra Home Connect.

Følg de angivne skridt i appen for at foretage opsætningen.

Ved den første ibrugtagning af den fuldautomatiske kaffemaskine kan registrering af apparatet ske direkte i WLAN-netværket eller via menuen (tryk først på [🔗] for at åbne menuen):

- Tryk på [Home Connect].
- Tryk på [Wi-Fi] for at starte den trådløse forbindelse. I displayet vises "Wi-Fi til".
- Tryk på [Tilslut netværk]. Valget [Automatisk forbindelse] og [Manuel forbindelse] vises.

i Hvis routeren har WPS-funktionalitet, vælges [Automatisk forbindelse].

Automatisk forbindelse i WLAN-netværk (hjemmenetværk)

- Tryk på [Automatisk forbindelse]. I displayet vises [Netværksforbindelse automatisk].
- Tryk på WPS-tasten på hjemmenetværkets router inden for få minutter, og vent, indtil "Netværksforbindelse korrekt" vises i den fuldautomatiske kaffemaskines display.
- Åbn appen på den mobile slutenhed.

- Tryk på [Forbind med app]. Den fuldautomatiske kaffemaskine forbindes med appen.
- Vent, indtil [App-forbindelse korrekt] kort lyser i displayet.
- Tryk på [Fjernstart]. En advarselsmeddelelse vises.
- Tryk på [Videre], og læs advarselsmeddelelsen.
- Tryk på [Bekræft].

Med den mobile slutenhed kan den fuldautomatiske kaffemaskine nu bruges i fuldt omfang via appen.

i Ved valg af [Fjernstart] - [deaktiveret] vises kun den fuldautomatiske kaffemaskines driftstilstande i Home Connect-appen. Der kan foretages indstillinger, men tilberedning af drikkevarer kan ikke startes.

Tilslut manuelt i WLAN-netværk (hjemmenetværk)

- Tryk på [Manuel forbindelse]. Den fuldautomatiske kaffemaskine opretter et eget WLAN-netværk, som der er adgang til med tablet eller smartphone. I displayet står SSID (navnet) og Key (adgangskoden) for dette netværk.
 - Den mobile slutenhed tilmeldes den fuldautomatiske kaffemaskines netværk med SSID "HomeConnect" og Key "HomeConnect".
 - Start appen på den mobile slutenhed, og følg anvisningerne for netværksregistrering i appen og i de medfølgende dokumenter til Home Connect.
- Registreringen er afsluttet, når "Netværksforbindelse korrekt" kort lyser i den fuldautomatiske kaffemaskines display.
- Tryk på [Forbind med app]. Derudover skal appen åbnes på den mobile slutenhed. Den fuldautomatiske kaffemaskine forbindes med appen.
 - Vent, indtil [App-forbindelse korrekt] kort lyser i displayet.
 - Tryk på [Fjernstart]. En advarselsmeddelelse vises.

- Tryk på [Videre], og læs advarselsmeddelelsen.
- Tryk på [Bekræft].

Med den mobile slutenhed kan den fuldautomatiske kaffemaskine nu bruges i fuldt omfang via appen.

 Ved valg af [Fjernstart] - [deaktiveret] vises kun den fuldautomatiske kaffemaskines driftstilstande i Home Connect-appen. Der kan foretages indstillinger, men tilberedning af drikkevarer kan ikke startes.

Aktivér og deaktivér Wi-Fi

Wi-Fi kan ved behov "aktiveres" eller "deaktiveres" (f.eks. ved ferie).

 Efter deaktivering bibeholdes netværksinformationerne.

Vent nogle sekunder efter aktivering, indtil den fuldautomatiske kaffemaskine igen er forbundet med WLAN-netværket.

Apparatet bruger maks. 2 W, når det er standby i netværket.

- Tryk på [] for at åbne menuen.
- Tryk på [Home Connect].
- Tryk på [Wi-Fi] for at "aktivere" eller "deaktivere" det trådløse modul.

Flere indstillinger

Home Connect kan til hver en tid tilpasses de individuelle behov.

Bemærk: Den fuldautomatiske kaffemaskine skal være forbundet med WLAN-netværket.

Afbryd forbindelse

Den fuldautomatiske kaffemaskine kan til hver en tid afbrydes fra WLAN-netværket.

 Når den fuldautomatiske kaffemaskines forbindelse til WLAN-netværket er afbrudt, er det ikke muligt at betjene den via Home Connect.

- Tryk på [] for at åbne menuen.
- Tryk på [Home Connect].
- Tryk på [Afbryd netværksforbind.]. Forbindelsen til netværk og app er afbrudt. Wi-Fi og fjernstart er deaktiveret.

 Informationer til WLAN-netværket slettes.

Forbind med app

Home Connect-appen kan installeres på et vilkårligt antal mobile slutenheder, som forbindes med den fuldautomatiske kaffemaskine.

Den fuldautomatiske kaffemaskine skal allerede være forbundet med WLAN-netværket.

- Åbn appen på den mobile slutenhed.
- Tryk på [] for at åbne menuen.
- Tryk på [Home Connect].
- Tryk på [Forbind med app] for at forbinde appen med apparatet

Fjernstart

Fjernstart skal aktiveres, hvis f.eks. tilberedning af drikkevarer på den fuldautomatiske kaffemaskine skal startes via en mobil slutenhed.



Fare for forbrænding!

Ved uovervåget fjernstart kan tredje blive skoldet, hvis de griber ind under kaffeudløbet under udskænkning. Sørg derfor for ved uovervåget fjernstart, at ingen personer, især ikke børn, eller ting kommer i fare.

 Tekstfeltet [Fjernstart] er kun synligt, hvis forbindelsen til Home Connect blev udført korrekt.

 Hvis fjernstart er deaktiveret vises kun den fuldautomatiske kaffemaskines driftstilstande i Home Connect-appen.

- Tryk på [] for at åbne menuen.
- Tryk på [Home Connect].
- Tryk på [Fjernstart] for at "aktivere" eller "deaktivere" funktionen fjernstart.



Apparatinformationer

Visning for netværks- og apparatinformationer

- Tryk på [] for at åbne menuen.
- Tryk på [Home Connect].
- Tryk på [Apparatinformationer]. Apparatets SSID, IP, MAC-adresse og serienummer vises i nogle sekunder.

Display

I displayet vises status for Home Connect vha. symbolet øverst i det højre hjørne:

-  Tilsluttet netværket
-  Ikke tilsluttet til netværket
-  Ingen forbindelse til serveren

Fjerndiagnostik

Ved fejl kan kundeservice få adgang til dit apparat via fjerndiagnostik. Kontakt kundeservice, og sørg for, at apparatet er forbundet med Home Connect-serveren, og kontroller, om fjerndiagnostik-tjenesten er tilgængelig i dit land.

Der findes flere oplysninger om tilgængeligheden af fjerndiagnostik-tjenesten i det pågældende land under Hjælp & Support på Home Connect hjemmesiden: www.home-connect.com

Henvisning vedrørende databeskyttelse

Første gang den fuldautomatiske kaffemaskine forbindes med et WLAN-netværk, der er forbundet med internettet, sender den fuldautomatiske kaffemaskine følgende datakategorier til Home Connect-serveren (førstegangsregistrering):

- Entydig apparat-ID (bestående af apparatets kode samt MAC-adressen for det indbyggede WiFi-kommunikationsmodul).
- Wi-Fi-kommunikationsmodulets sikkerhedscertifikat (til informationsteknisk sikring af forbindelsen).
- Den fuldautomatiske kaffemaskines aktuelle software- og hardwareversion.
- Status for en eventuel forinden udført nulstilling til fabriksindstillinger.

Denne førstegangsregistrering åbner for brugen af Home Connect-funktionaliteten og er først nødvendig på det tidspunkt, hvor Home Connect-funktionaliteten skal bruges første gang.



Vær opmærksom på, at Home Connect-funktionaliteten kun kan anvendes i forbindelse med Home Connect-appen. Der kan hentes oplysninger om datasikkerheden i Home Connect-appen.

Overensstemmelseserklæring

Hermed erklærer Robert Bosch Hausgeräte GmbH, at dette apparat med Home Connect-funktionalitet er i overensstemmelse med de grundlæggende krav og øvrige gældende bestemmelser i direktivet 2014/53/EU. Der findes en udførlig RED overensstemmelseserklæring på internettet på www.bosch-home.com på produktsiden for det pågældende apparat under de ekstra dokumenter.

2,4 GHz bånd: Maks. 100 mW.

Pleje og daglig rengøring



Fare for elektrisk stød!

Maskinen må aldrig dypes ned i vand. Der må ikke benyttes damprensere.

- Tør kabinettet af med en blød og fugtig klud.
- Rengør betjeningsfeltet med en mikrofiberklud.
- Der må ikke anvendes rengøringsmidler, der indeholder alkohol eller sprit.
- Der må ikke anvendes skurrende klude eller rengøringsmidler.

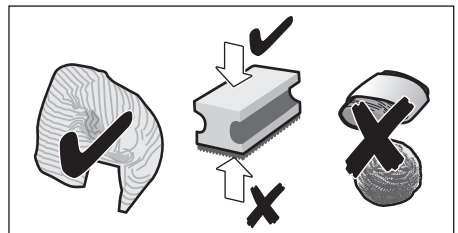

- Fjern rester af kalk, kaffe, mælk, rengørings- og afkalkningsmidler med det samme. Der kan dannes korrosion under sådanne rester.

da Pleje og daglig rengøring

i Nye svampe eller klude kan være belagt med salt. Salt kan forårsage rustfilm på rustfrit stål, og derfor skal kludene altid vrides godt op, inden de anvendes.

- Åbn døren, og træk drypbakken ud.
- Fjern afdækningen til drypbakken og beholderen til kaffegrums.
- Tøm, rengør og tør enkeltdele.

i **Vigtigt:** Drypskålen og beholderen til kaffegrums bør tømmes og rengøres dagligt for at undgå aflejringer.

- Åbn døren, træk drypbakken ud, og fjern kaffegrumsbeholderen.
- Tøm, rengør og tør begge dele.

i **Vigtigt:** Drypbakken og kaffegrumsbeholderen bør tømmes og rengøres dagligt for at undgå skimmeldannelse.

- Fjern pulverskuffe, rengør den under rindende vand, og tør den godt af.

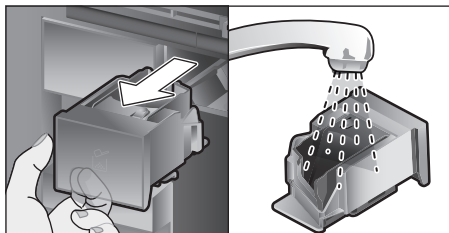

- Tør maskinen og beholderen af indvendigt (drypbakkens og pulverskuffens holder).
- Montér de tørre dele som f.eks. pulverskuffen.

⊗ **Følgende dele må ikke komme i opvaskemaskinen:**

Tilbehørsskuffe, vandbeholder, låg til vandbeholder, afdækning til udløb, bønnebeholder, låg til bønnebeholder, metalforbindelsesdel, pulverskuffe, beskyttelseslåg til bryggeenhed, bryggeenhed og mælkebeholder.

☹ **Følgende dele kan komme i opvaskemaskinen:**

Dryprist, beholder, drypbakke, afdækning til drypbakke, beholder til kaffegrums, mælkeslanger, indsugningsrør, enkeltdele til udløbet, måleske og enkeltdele til mælkebeholderlåget.

i Hvis maskinen tændes i kold tilstand eller slukkes efter tapning af kaffe, skyller maskinen automatisk. Systemet rengør således sig selv.

i **Vigtigt:** Hvis maskinen ikke benyttes i længere tid (f.eks. ferie), skal hele maskinen samt mælkesystemet, pulverskuffen og bryggeenheden rengøres grundigt.

Rengøring af mælkesystemet

Mælkesystemet rengøres automatisk umiddelbart efter tilberedning af en mælkedrik med en kortvarig dampstråle.

i **Tip:** Til en særdeles grundig rengøring kan mælkesystemet også skylles med vand (se kapitlet "Skyl mælkesystem").

Vigtigt: Rengør mælkesystemet manuelt hver uge, ved behov gerne oftere (se kapitlet "Manuel rengøring af mælkesystem").



Fare for forbrænding!

Drikudløbet bliver meget varmt. Lad det først køle af efter brug, inden det berøres.

Skyl mælkesystem

- Tryk på [☉].
- Tryk på [Skyl mælkesystemet] for at vælges programmet.
- Åbn døren, og fjern indsugningsrøret fra mælkebeholderen.
- Tør indsugningsrøret af, og stik indsugningsrørets ende ind i hullet på beholderen til kaffegrums.

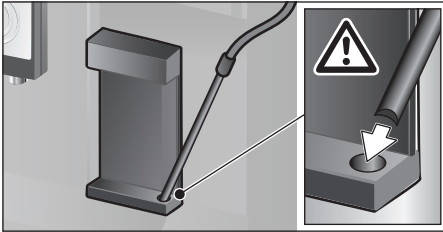

- Luk døren. Sørg for ikke at klemme mælkeslangen.
 - Anbring et tomt glas under udløbet.
 - Tryk på [▷].
- Mælkesystemet skylles med vand.
- Tøm derefter glasset.
 - Tryk på [☉] for at forlade programmet.

Manuel rengøring af mælkesystem

Mælkesystemet skal adskilles i forbindelse med rengøringen:

- Skub udløbet helt ned, og fjern afdækningen.
- Tryk låsehåndtaget til venstre for udløbet ned, og træk udløbet ud.

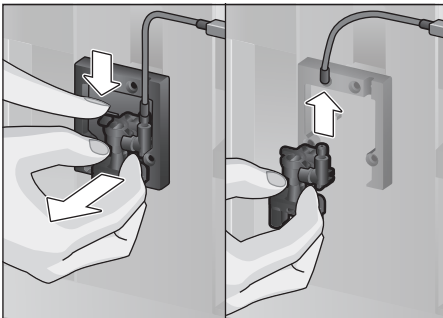

- Træk mælkeslangen af. Adskil udløbets overdel og underdel.

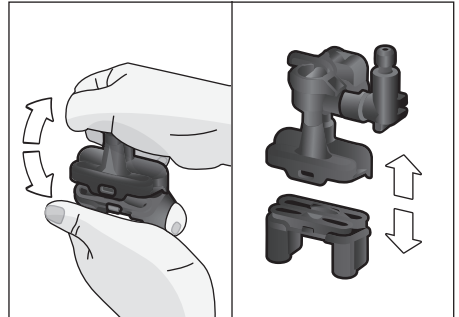

- Adskil mælkeslanger, forbindelsesdel og indsugningsrør.

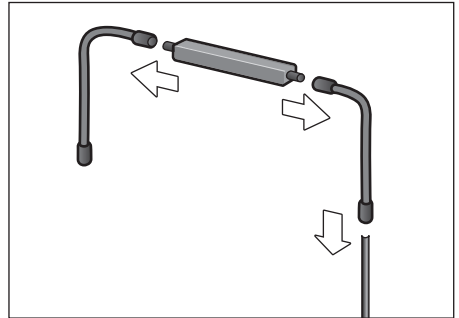

- Enkeltdele rengøres med sæbevand og en blød klud.
- Skyl alle dele med rent vand, og tør dem af.
- Saml de enkelte dele igen (se også den korte vejledning).

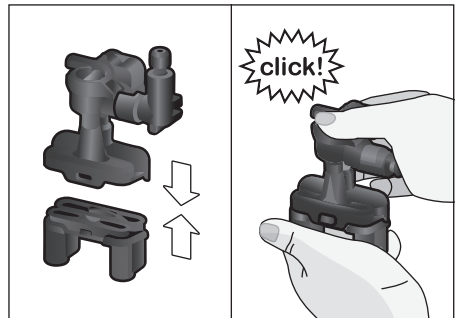

- Montér udløbet lige på de tre tilslutninger forfra.
- Sæt afdækningen på.

Rengør mælkebeholder

Af hygiejniske grunde skal mælkebeholderen rengøres regelmæssigt. Lågets enkeltdele kan komme i opvaskemaskinen. Mælkebeholderen i rustfrit stål rengøres manuelt med et mildt rengøringsmiddel.

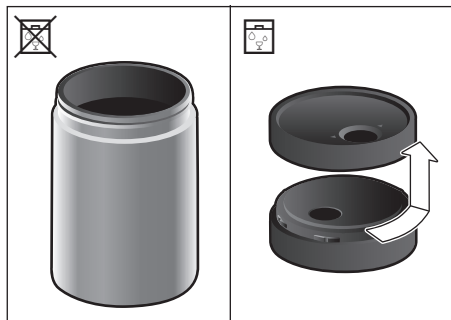

Rengør bryggeenheden

(se også den korte vejledning)
Foruden det automatiske rengøringsprogram skal bryggeenheden tages ud med jævne mellemrum for at rengøre den.

- Åbn maskinens dør.
- Sluk helt på hovedafbryderen [O | I].
- Tag bryggeenhedens beskyttelseslåg af.
- Tag kaffegrumsbeholderen ud.
- Skub den røde låsemekanisme på bryggeenheden helt mod venstre til .
- Tryk udtagningshåndtaget helt ned. Bryggeenheden løsnes.
- Tag fat om bryggeenheden i grebene, og tag den forsigtigt ud.
- Tag bryggeenhedens afdækning af, og rengør bryggeenheden grundigt under rindende vand.

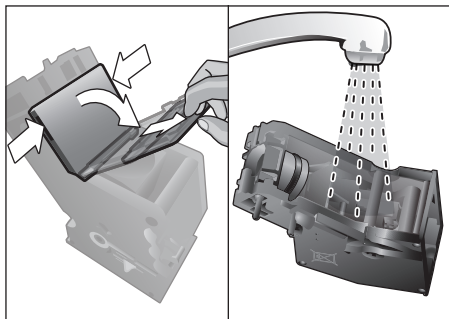

- Rengør bryggeenhedens si grundigt under rindende vand.

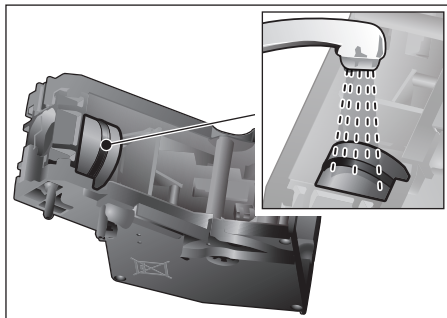

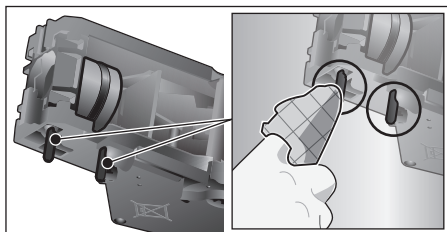

- Rengør bryggeenhedens tilslutningstapper grundigt.



-  **Vigtigt:** Rengør uden opvaskemiddel, og kom den ikke i opvaskemaskinen.

- Rengør det indvendige af maskinen med en fugtig klud, fjern eventuelle kafferester.
- Lad bryggeenheden og maskinens indvendige overflader tørre helt.
- Sæt afdækning på bryggeenheden igen.
- Skub bryggeenheden helt ind i maskinen indtil anslag, og tryk på midten, indtil den klikker hørbart på plads.

-  **Vigtigt:** Den røde låsemekanisme skal stå helt til venstre på  før monteringen (se billede E).

- Tryk udtagningshåndtaget helt op, og skub den røde låsemekanisme helt mod højre til .
- Sæt kaffegrumsbeholderen i.
- Montér beskyttelseslåget igen.
- Luk maskinens dør.

Serviceprogrammer

(se også den korte vejledning)

Inden for bestemte tidsafstande vises enten "Udfør afkalkningsprogrammet nu!" eller "Udfør rensesprogrammet nu!" eller "Udfør Calc'nClean-programmet nu!" i displayet.

Maskinen skal rengøres eller afkalkes med det pågældende program hurtigst muligt. Afkalkning og Rengøring kan også vælges samlet i funktionen Calc'nClean (se kapitlet "Calc'nClean"). Maskinen kan blive beskadiget, hvis serviceprogrammet ikke udføres iht. anvisningen.

i **Vigtigt:** Hvis maskinen ikke afkalkes rettidigt, vises "Afkalkningsprogram forsinket. Apparat spærres snart!". Udfør straks afkalkning efter anvisning. Hvis maskinen er spærret, kan den først bruges igen efter afkalkning.

Gør følgende for at få vist, hvor mange drikke der kan tilberedes, inden der skal udføres et serviceprogram:

■ Tryk på [☺]

Serviceprogrammerne vises. Tælleren, f.eks. "Afkalkningsprogram nødvendigt om 28 kopper", informerer om, hvornår det pågældende program skal gennemføres næste gang.



Bemærk!

Brug afkalknings- og rengøringsmiddel iht. anvisningen ved hvert serviceprogram, og overhold (de pågældende) sikkerhedsanvisninger. Serviceprogrammet må under ingen omstændigheder afbrydes!

Drik ikke væskerne!

Brug aldrig citronsyre, eddike eller midler, der indeholder eddike, til afkalkning.

Fyld aldrig afkalkningstabletter eller andre afkalkningsmidler i pulverskuffen!



Vigtigt:

Inden start af det pågældende serviceprogram (Afkalkning, Rengøring eller Calc'nClean) skal bryggeenheden tages ud, rengøres iht. anvisningen og sættes i igen. Sørg for ikke at klemme mælkeslangen, når døren lukkes. Tør maskinen af med en blød, tør klud, når det pågældende serviceprogram er færdigt, så rester af afkalknings- og rengøringsopløsningen straks fjernes. Der kan dannes korrosion under sådanne rester. Nye svampe eller klude kan være belagt med salt. Salt kan forårsage rustfilm på rustfrit stål, og derfor skal kludene altid vrides godt op, inden de anvendes. Rengør udløb, mælkeslanger og forbindelsesstykke grundigt. Specialudviklede og egnede afkalknings- og rengøringsstabletter kan fås i handlen samt via kundeservice (se kapitlet "Tilbehør").



Ved anvendelse af et vandfilter forlænges tidsafstandene, indtil et afkalkningsprogram skal gennemføres.

Afkalkning

Varighed: ca. 21 minutter.

- Tryk på [☺].
- Tryk på [Afkalkning] for at vælge programmet.
- Displayet guider en gennem programmet.
- Tøm drypbakken, og sæt den ind igen
- Tag vandfiltret ud (hvis der er et), og tryk på [▷].
- Fyld lunkent vand i den tomme vandbeholder op til markeringen "0,5 l", og opløs 1 Bosch afkalkningstablet TCZ8002N deri.



Hvis der er for lidt afkalkningsopløsning i vandbeholderen, vises en tilsvarende opfordring. Fyld vand uden kulsyre på, og tryk på [▷] igen.

- Fjern indsugningsrøret fra mælkebeholdere, tør det af, og stik indsugningsrørets ende ind i hullet på beholderen til kaffegrums.
- Luk maskinens dør.
- Stil en beholder med en volumen på 0,5 l under udløbet.
- Tryk på [▷]. Afkalkningsprogrammet kører nu i ca. 19 minutter.
- Fjern beholderen, og tryk på [▷].
- Skyl vandbeholderen, og monter vandfiltret igen (hvis der blev fjernet et).
- Påfyld frisk vand indtil markeringen "max".
- Sæt vandbeholderen ind igen, og luk døren.
- Sæt beholderen under udløbet igen.
- Tryk på [▷]. Afkalkningsprogrammet kører nu i ca. 2 minutter og skyller maskinen.
- Fjern beholderen, tøm drypbakken, og sæt den ind igen, og luk døren.
- Tryk på [▷]. Maskinen er afkalket og klar til brug igen.
- Tryk på [☹] for at forlade programmet.

Rengøring

Varighed: ca. 5 minutter.

- Tryk på [☹].
- Tryk på [Rensning] for at vælge programmet.
- Displayet guider en gennem programmet.
- Rengør udløbet, og sæt det ind igen, tøm drypbakken, og sæt den ind igen.
- Åbn pulverskuffen, læg en rensesetlet i, og luk pulverskuffen.
- Luk maskinens dør.
- Stil en beholder med en volumen på 0,5 l under udløbet.
- Tryk på [▷]. Rengøringsprogrammet kører nu i ca. 5 minutter.
- Fjern beholderen, tøm drypbakken, og sæt den ind igen, og luk døren.
- Tryk på [▷]. Maskinen er rengjort og klar til brug igen.
- Tryk på [☹] for at forlade programmet.

Calc'nClean

Varighed: ca. 26 minutter.

Calc'nClean kombinerer de enkelte funktioner Afkalkning og Rengøring. Hvis disse programmer skal udføres næsten samtidigt, foreslår den automatiske kaffemaskine automatisk dette serviceprogram.

- Tryk på [☹].
- Tryk på [Calc'nClean] for at vælge programmet.
- Displayet guider en gennem programmet.
- Rengør udløbet, og sæt det ind igen, tøm drypbakken, og sæt den ind igen.
- Åbn pulverskuffen, læg en rensesetlet i, og luk pulverskuffen.
- Tag vandfiltret ud (hvis der er et), og tryk på [▷].
- Fyld lunkent vand i den tomme vandbeholder op til markeringen "0,5 l", og opløs 1 Bosch afkalkningstablet TCZ8002N deri.



Hvis der er for lidt afkalkningsopløsning i vandbeholderen, vises en tilsvarende opfordring. Fyld vand uden kulsyre på, og tryk på [▷] igen.

- Fjern indsugningsrøret fra mælkebeholdere, tør det af, og stik indsugningsrørets ende ind i hullet på beholderen til kaffegrums.
- Luk maskinens dør.
- Stil en beholder med en volumen på 0,5 l under udløbet.
- Tryk på [▷]. Programmet kører nu ca. 19 minutter.
- Fjern beholderen, og tryk på [▷].
- Skyl vandbeholderen, og monter vandfiltret igen (hvis der blev fjernet et).
- Påfyld frisk vand indtil markeringen "max".
- Sæt vandbeholderen ind igen, og luk døren.
- Sæt beholderen under udløbet igen.
- Tryk på [▷]. Programmet kører nu ca. 7 minutter og skyller maskinen.
- Fjern beholderen, tøm drypbakken, og sæt den ind igen, og luk døren.
- Tryk på [▷]. Maskinen er afkalket, rengjort og klar til brug igen.
- Tryk på [☹] for at forlade programmet.

Specialskylning

i **Vigtigt:** Hvis et af serviceprogrammerne er blevet afbrudt f.eks. af et strømsvigt, gøres følgende iht. anviselserne i displayet:

- Skyl vandbeholderen, og fyld den op med frisk vand til markeringen "max".
- Tryk på [▷]. Programmet kører nu ca. 2 minutter og skyller maskinen.
- Tøm drypbakken, og sæt den ind igen, og luk døren. Maskinen er driftsklar igen.
- Tryk på [☼] for at forlade programmet.

Gode råd om at spare energi

- Maskinen skifter til "Sparemodus" ved tryk på [Ⓛ]. I "Sparemodus" bruger maskinen meget lidt strøm, men overvåger stadig alle sikkerhedsrelevante funktioner for at undgå beskadigelser.
- Indstil den automatiske slukning til 15 minutter i menuen under "Sluk efter".
- I menuen reduceres displayets lysstyrke og belysningen for at spare energi.
- Undgå at afbryde tilberedningen af kaffe og mælkeskum. Det øger strømforbruget, hvis tilberedningen afbrydes, og drypbakken løber hurtigere fuld.
- Afkalk regelmæssigt maskinen for at forhindre kalkaflejringer. En tilkalket maskine har et betydeligt højere energiforbrug.

Frostsikring

Maskinen skal tømmes helt før transport og lagring/opbevaring for at undgå frostska-der (se kapitlet "Menu – Frostsikring").

Opbevaring af tilbehør

Den fuldautomatiske kaffemaskine har en speciel tilbehørsskuffe til opbevaring af den korte vejledning og tilbehør i maskinen.

- Opbevar måleske og vandfilter i tilbehørsskuffen.
- Stik den korte vejledning ind i den specielle kile foran i tilbehørsskuffen.
- Det lange indsnugningsrør kan opbevares i holderen på dørens indvendige side.
- Forbindelsesdelen kan fastgøres til magnetholderen over pulvereskuffen.

Tilbehør

Følgende tilbehør kan købes i handlen eller via kundeservice:

Tilbehør	Bestillingsnummer Handel/kundeservice
Rengøringsstabletter	TCZ8001N/ 00311808
Afkalkningstabletter	TCZ8002N/ 00576694
Vandfilter	TCZ7003/00575491
Plejesæt	TCZ8004/00576331
Mælkebeholder med "freshLock" låg	TCZ8009N/00576165
Begrænsninger for åbningsvinkel 92°	00636455

Bortskaffelse



Emballagen skal bortskaffes på miljøvenlig vis. Dette apparat er klassificeret iht. det europæiske direktiv 2012/19/EU om affald af elektrisk- og elektronisk udstyr (waste electrical and electronic equipment – WEEE). Dette direktiv angiver rammerne for indlevering og recycling af kasserede apparater gældende for hele EU. Du kan få nærmere informationer om aktuelle muligheder for bortskaffelse i faghandlen.

Reklamationsret

På dette apparat yder Bosch 2 års reklamationsret. Købsnota skal altid vedlægges ved indsendelse til reparation, hvis denne ønskes udført indenfor retten til reklamation. Medfølger købsnota ikke, vil reparationen altid blive udført mod beregning.

Indsendelse til reparation

Skulle Deres Bosch apparat gå i stykker, kan det indsendes til vort serviceværksted: BSH Hvidevarer A/S, Telegrafvej 4, 2750 Ballerup, tlf. 44 89 88 10.

Ret til ændringer forbeholdes.

Sådan løser man små problemer selv

Problem	Årsag	Afhjælpning
Kraftigt svingende kvalitet for kaffe eller mælkeskum (f.eks. ændring af mængde eller sprøjtende mælkeskum).	Maskinen er tilkalket.	Afkalk maskinen iht. vejledningen, se kapitlet "Serviceprogrammer".
	Indsugningsrøret er tilstoppet.	Rengør indsugningsrøret.
Tilberedning af drikkevarer ikke mulig.	Udløbet eller en af de 3 tilslutninger er tilstoppet.	Rengør udløbet og tilslutningerne.
Drikkevaren løber ud ved hele udløbet ved tilberedning.	Udløbets underdel mangler.	Monér underdel, se kapitlet "Rengøring af mælkesystemet".
For lidt eller intet mælkeskum eller mælkesystemet suger ikke mælk ind.	Maskinen er tilkalket.	Afkalk maskinen iht. vejledningen, se kapitlet "Serviceprogrammer".
	Udløbet eller en af de 3 tilslutninger er tilstoppet.	Rengør udløbet og tilslutningerne.
	Uegnet mælketype.	Anvend ikke allerede opkogt mælk. Anvend kold mælk med et fedtindhold på mindst 1,5%.
	Udløbet eller mælkeslangene er ikke samlet korrekt.	Fugt enkeltdelene, og saml dem på ny.
Den personligt indstillede påfyldningsmængde nås ikke, kaffen kommer kun i dråber, eller der løber slet ikke nogen kaffe ud.	Indsugningsrøret er tilstoppet.	Rengør indsugningsrøret.
	Formalingsgraden er for fin.	Indstil grovere formalingsgrad.
	Pulverkaffen er for fin.	Brug grovere formalet kaffe.
	Maskinen er kraftigt tilkalket.	Afkalk maskinen iht. vejledningen, se kapitlet "Serviceprogrammer".
Det varme vand er mælkeagtigt eller smager af mælk eller kaffe.	Bryggeenheden er snavset.	Rengør bryggeenheden, se kapitlet "Rengør bryggeenheden".
	Mælkeslangen blev ikke trukket af.	Træk mælkeslangen af mælkebeholderen.
Kaffen har ingen "crema".	Der er mælke- eller kafferester på udløbet.	Rengør udløbet.
	Uegnet kaffesort.	Anvend en kaffesort med en større andel af Robustabønner.
	Kaffebønnerne er ikke friskristede.	Brug friske bønner.
	Formalingsgraden passer ikke til de anvendte kaffebønner.	Indstil formalingsgraden til et finere trin.
Kaffen er for "sur".	Formalingsgraden er for grov. Pulverkaffen er for grov.	Indstil formalingsgraden til et finere trin. Brug finere formalet kaffe.
	Uegnet kaffesort.	Skift kaffesort.

Problem	Årsag	Afhjælpning
Kaffen er for "bitter".	Formalingsgraden er for fin. Pulverkaffen er for fin.	Indstil grovere formalingsgrad. Brug grovere formalet kaffe.
	Uegnet kaffesort.	Skift kaffesort.
Kaffen smager "brændt".	For høj bryggetemperatur.	Sænk temperaturen, se kapitlet "Drikkevaretilpasning".
	Formalingsgraden er for fin. Pulverkaffen er for fin.	Indstil formalingsgraden til et grovere trin. Brug grovere formalet kaffe.
	Uegnet kaffesort.	Skift kaffesort.
Kaffen er for tynd.	Der er valgt for lav kaffestyrke.	Forøg kaffestyrken, se kapitlet "Drikkevaretilpasning".
	Pulverophobning i pulverskuffen.	Tag pulverskuffen ud, rengør den, og tør den grundigt.
Kaffepulver bliver hængende i pulverskuffen.	Kaffepulveret er klæbet sammen.	Kaffepulveret må ikke trykkes sammen i pulverskuffen.
	Pulverskuffen er fugtig.	Tag pulverskuffen ud, rengør den, og tør den grundigt.
Vandfiltret holder ikke i vandbeholderen.	Vandfiltret er ikke fastgjort korrekt.	Tryk vandfiltret lige og fast ned i vandbeholderens tilslutning.
Bønnebeholderen klemmer ved isætning.	Der er bønner i huset.	Fjern bønnerne.
Kaffegrumset er ikke kompakt og for vådt.	Formalingsgraden er indstillet for fint eller for groft, eller der anvendes for lidt kaffepulver.	Indstil formalingsgraden grovere eller finere, eller brug 2 strøgne måleskeer kaffepulver.
Justering af formalingsgraden er vanskelig.	For mange bønner i kværnen.	Tilbered en drikkevare af kaffebønner. Udfør derefter kun ændringer af formalingsgraden i små trin.
Bryggeenheden kan ikke bruges.	Bryggeenheden befinder sig i en forkert position.	Monér bryggeenheden i henhold til vejledningen, se kapitlet "Rengør bryggeenheden".
	Bryggeenheden er låst.	Lås bryggeenheden op, se kapitlet "Rengør bryggeenheden".
Bryggeenhedens beskyttelseslåg kan ikke monteres rigtigt.	Bryggeenheden er ikke låst.	Lås bryggeenheden, se kapitlet "Rengør bryggeenheden".
Der er vand under drypbakken.	Der er tale om kondensvand.	Sæt ikke drypbakken i uden afdækning.
Displayvisning "12:00"	Strømsvigt eller maskine slukket med hovedafbryderen.	Indtast værdierne på ny, sluk ikke maskinen med hovedafbryderen, eller indstil til "Off" i menuen Urdisplay.

da Sådan løser man små problemer selv

Problem	Årsag	Afhjælpning
Displayvisning "Er mælkebeholderen tilsluttet?" på trods af tilsluttet mælkebeholder.	Beholderen er uden for sensorens rækkevidde.	Anbring beholderen ved den højre kant.
	Materiale, f.eks. mælkekarton, genkendes ikke.	Bekræft displayspørgsmål med "Ja", eller brug medfølgende mælkebeholder.
Displayvisning "Over- eller underspænding"	For høj eller for lav netspænding.	Kontakt elforsyningselskabet. Få en fagmand til at kontrollere spændingsforsyningen.
Displayvisning "Lad apparatet køle af"	Maskinen er for varm.	Sluk apparatet i 30 minutter.
Displayvisning, f. eks.: "Fejl: E0510"	Maskinen har en fejl.	Gør som i displayvisningen.
Displayvisning "Fyld bønnebeholderen" selv om bønnebeholderen er fyldt eller kværnen ikke maler kaffebønner.	Bønnerne falder ikke ned i kværnen (for fedtede bønner).	Bank let på bønnebeholderen. Skift eventuelt kaffesort. Tør den tømte bønnebeholder af med en tør klud.
Displayvisning "Rengør kogeenheden"	Bryggeenhed snavset.	Rengør bryggeenheden.
	For meget kaffepulver i bryggeenheden.	Rengør bryggeenheden. Påfyld maks. 2 strøgne måleskeer med kaffepulver.
Displayvisning "Efterfyld vand uden kulsyre, eller fjern filtret"	Bryggeenhedens mekanisme er stram.	Rengør bryggeenheden, se kapitlet "Pleje og daglig rengøring".
	Vandbeholder monteret forkert.	Montér vandbeholder korrekt.
	Kulsyreholdigt vand i vandbeholderen.	Fyld vandbeholderen med rent vand fra vandhanen.
	Svømmer i vandbeholder hænger fast.	Afmontér beholder, og rengør den grundigt.
	Nyt vandfilter ikke skyllet iht. vejledning, eller vandfilter opbrugt eller defekt.	Skyl vandfilteret iht. vejledningen, og tænd for maskinen, eller brug et nyt vandfilter.
Luft i vandfilter.	Hold vandfilter i vandet, indtil der ikke er flere luftbobler, montér filter igen.	
Displayvisning "Tøm drypbakken" på trods af tømt drypbakke.	Drypbakke er snavset og våd.	Rengør og tør drypbakken grundigt af.
	Tømning registreres ikke, hvis maskinen er slukket.	Fjern drypbakken, når maskinen er tændt, og sæt den i igen.
Displayvisning "Indsæt drypskålen" på trods af indsat drypbakke.	Maskinen er snavset indvendigt (holder til skåle)	Rengør maskinen indvendigt.
	Beholderen til kaffegrums er ikke sat i indtil anslag.	Sæt beholderen til kaffegrums i til anslag.

Problem	Årsag	Afhjælpning
Meget hyppig visning af, at afkalkning er nødvendig.	For kalkholdigt vand.	Sæt vandfiltret på plads, og indstil tilsvarende i menuen.
Der drypper vand på bundfladen inde i maskinen, når drypbakken er taget ud.	Drypbakken er fjernet for tidligt.	Vent nogle sekunder med at fjerne drypbakken, efter at sidste drik er blevet tilberedt.
Displayvisning	Maskine for varm.	Lad maskinen køle af.
"Switch off with power switch, then back on after 30 sec!"	Snavset bryggeenhed.	Rengør bryggeenheden.
Home Connect fungerer ikke korrekt.		Gå ind på www.home-connect.com

**Hvis problemerne ikke kan afhjælpes, så ring altid til vores hotline!
Telefonnumrene kan findes på de sidste sider i denne vejledning.**

Tekniske data

Elektrisk tilslutning (spænding – frekvens)	220-240 V – 50/60 Hz
Tilslutningsværdi	1600 W
Maksimalt pumpetryk, statisk	19 bar
Maksimal volumen vandbeholder (uden filter)	2,4 l
Maksimal volumen kaffebønnebeholder	500 g
Tilførselsledningens længde	1,7 m
Mål (H x B x D)	455 x 495 x 375 mm
Vægt, ufyldt	19-20 kg
Kværnens art	Keramik

DE Deutschland, Germany
BSH Hausgeräte Service GmbH
Zentralwerkstatt für kleine Hausgeräte
Trautskirchener Strasse 6-8
90431 Nürnberg
Online Auftragsstatus, Pickup Service für
Kaffeevollautomaten und viele weitere
Infos unter:
www.bosch-home.com
Reparaturservice, Ersatzteile &
Zubehör, Produkt-Informationen:
Tel.: 0911 70 440 040
mailto:cp-servicecenter@bshg.com
Wir sind an 365 Tagen rund um die Uhr
erreichbar.

AE United Arab Emirates,
الإمارات العربية المتحدة
BSH Home Appliances FZE
Round About 13,
Plot Nr MO-0532A
Jebel Ali Free Zone – Dubai
Tel.: 04 881 4401
mailto:service.uae@bshg.com
www.bosch-home.com/ae

AL Republika e Shqipërisë,
Albania
ELEKTRO-SERVIS sh.p.k
Rr. Shkelqim Fusha, Selite,
Pallati "Matrix Konstruktion",
Kati 0 dhe +1
1023 Tirane
Tel.: 4 2278 130, -131
Fax: 4 2278 130
mailto:info@elektro-servis.com

EXPERT SERVIS
Rrugë e Kavajës,
Kulla B Nr 223/1 Kati I
1023 Tirane
Tel.: 4 480 6061
Tel.: 4 227 4941
Fax: 4 227 0448
Cel: +355 069 60 45555
mailto:info@expert-servis.al

AT Österreich, Austria
BSH Hausgeräte Gesellschaft mbH
Werkskundendienst für Hausgeräte
Quellenstrasse 2a
1100 Wien
Online Reparaturannahme, Ersatzteile
und Zubehör und viele weitere Infos
unter: www.bosch-home.at
Reparaturservice, Ersatzteile & Zubehör,
Produktinformationen
Tel.: 0810 550 511
mailto:vie-stoerungsannahme@bshg.com
Wir sind an 365 Tagen rund um die Uhr für
Sie erreichbar.

AU Australia
BSH Home Appliances Pty. Ltd.
Gate 1, 1555 Centre Road
Clayton, Victoria 3168
Tel.: 1300 369 744*
Fax: 1300 306 818
mailto:aftersales.au@bshg.com
www.bosch-home.com.au
*Mo-Fr: 24 hours

BA Bosna i Hercegovina,
Bosnia-Herzegovina
"HIGH" d.o.o.
Gradačanka 29b
71000 Sarajevo
Tel.: 061 10 09 05
Fax: 033 21 35 13
mailto:bosch_siemens_sarajevo@
yahoo.com

BE Belgique, België, Belgium
BSH Home Appliances S.A. – N.V.
Avenue du Laerbeek 74
Laarbeeklaan 74
1090 Bruxelles – Brussel
Tel.: 02 475 70 01
mailto:bru-repairs@bshg.com
www.bosch-home.be

BG Bulgaria
BSH Domakinski Uredi Bulgaria EOOD
Business center FPI, floor 5,
Cherni vrah Blvd. 51B
1407 Sofia
Tel.: 0700 208 17
mailto:informacia.servis-bg@bshg.com
www.bosch.home.bg

BH Bahrain, مملكة البحرين
Khalaifat Est.
P.O. Box 5111
Manama
Tel.: 01 7400 553
mailto:service@khalaifat.com

BY Belarus, Беларусь
ООО "БСХ Бытовая техника"
тел.: 495 737 2961
mailto:mok-kdhl@bshg.com

CH Schweiz, Suisse,
Svizzera, Switzerland
BSH Hausgeräte AG
Bosch Hausgeräte Service
Fahrweidstrasse 80
8954 Geroldswil
Reparaturservice, Ersatzteile & Zubehör,
Produktinformationen Tel.: 0848 888 200
Service Fax: 0848 840 041
mailto:ch-reparatur@bshg.com
Ersatzteile Fax: 0848 880 081
mailto:ch-ersatzteil@bshg.com
www.bosch-home.com

CY Cyprus, Κύπρος
BSH Ikiakes Syskeves-Service
39, Arh. Makaaniou III Str.
2407 Egomi/Nikosia (Lefkosia)
Tel.: 7777 8007
Fax: 022 658 128
mailto:bsh.service.cyprus@cytanet.com.cy

CZ Česká Republika, Czech Republic
BSH domácí spotřebiče s.r.o.
Firemní servis domácích spotřebičů
Radlická 350/107c
158 00 Praha 5
Tel.: 0251 095 546
www.bosch-home.com/cz

DK Danmark, Denmark
BSH Hvidevarer A/S
Telegrafvej 4
2750 Ballerup
Tel.: 44 89 80 18
mailto:BSH-Service.dk@bshg.com
www.bosch-home.dk

EE Eesti, Estonia
SIMSON OÜ
Türi tn.5
11313 Tallinn
Tel.: 0627 8730
Fax: 0627 8733
mailto:servicenet@servicenet.ee
www.simson.ee
Reneki Kaubanduse OÜ
Tammisaare tee 134B (Euronicsi
kaupluses)
12918 Tallinn
Tel.: 0651 2222
Tel.: 0516 7171
mailto:klienditeenindus@renerk.ee
www.renerk.ee

Eliser OÜ
Mustamäe tee 24
10621 Tallinn
Tel.: 0665 0090
mailto:hooldus@eliser.ee
www.kodumasinatate-remont.ee

ES España, Spain
En caso de avería puede ponerse en
contacto con nosotros, su aparato será
trasladado a nuestro taller especializado
de cafeteras.
BSH Electrodomésticos España S.A.
Servicio Oficial del Fabricante
Parque Empresarial PLAZA,
C/ Manfredonia, 6
50197 Zaragoza
Tel.: 976 305 713
Fax: 976 578 425
mailto:CAU-Bosch@bshg.com
www.bosch-home.es

FI Suomi, Finland
BSH Kodinkoneet Oy
Itälähdenkatu 18 A, PL 123
00201 Helsinki
Tel.: 0207 510 705
mailto:Bosch-Service-FI@bshg.com
www.bosch-home.fi
Soittajahinta on kiinteästä verkosta ja
matkapuhelimesta 8,35 snt/puh + 16,69 snt/min.

FR France
BSH Electroménager S.A.S.
50 rue Ardoin – CS 50037
93406 SAINT-OUEN cedex
Service interventions à domicile:
01 40 10 11 00
Service Consommateurs:
0 892 698 010 Service 0,40 € / min
+ prix appli
mailto:soa-bosch-conso@bshg.com
Service Pièces Détachées et Accessoires:
0 892 698 009 Service 0,40 € / min
+ prix appli
www.bosch-home.fr

GB Great Britain

BSH Home Appliances Ltd.
Grand Union House
Old Wolverton Road
Wolverton
Milton Keynes MK12 5PT
To arrange an engineer visit, to order spare parts and accessories or for product advice please visit www.bosch-home.co.uk or call
Tel.: 0344 892 8979*

*Calls are charged at the basic rate, please check with your telephone service provider for exact charges

GR Greece, Ελλάδα

BSH Ikiakes Siskeves A.B.E.
Central Branch Service
17 km E.O. Athinon-Lamias & Potamou 20
14564 Kifisia
Τηλέφωνο: 210 4277701
Τηλέφωνο: 181 82
mailto:nkf-CustomerService@bshg.com
www.bosch-home.gr

HK Hong Kong, 香港

BSH Home Appliances Limited
Unit 1 & 2, 3rd Floor,
North Block, Skyway House,
3 Sham Mong Road
Tai Kok Tsui, Kowloon
Hong Kong
Tel.: 2565 6151
Fax: 2565 6681
mailto:bosch.hk.service@bshg.com
www.bosch-home.cn

HR Hrvatska, Croatia

BSH kućanski uređaji d.o.o.
Ulica grada Vukovara 269F
10000 Zagreb
Tel.: 01 5520 888
Fax: 01 6403 603
mailto:informacije.servis-hr@bshg.com
www.bosch-home.com/hr

HU Magyarország, Hungary

BSH Háztartási Készülék Kereskedelm Kft.
Árpád fejedelem útja 26-28
1023 Budapest
Call Center: +06 80 200 201
mailto:BSH-szerviz@bshg.com
www.bosch-home.com/hu

IE Republic of Ireland

BSH Home Appliances Ltd.
M50 Business Park
Ballymount Road Upper
Walkinstown
Dublin 12
To arrange an engineer visit, to order spare parts and accessories or for product advice please call
Tel.: 01450 2655*
www.bosch-home.ie

* Calls are charged at the basic rate, please check with your telephone service provider for exact charges.

IL Israel, ישראל

C/S/B/ Home Appliance Ltd.
1, Hamasger St.
North Industrial Park
Lod, 7129801
Tel.: 08 9777 222
Fax: 08 9777 245
mailto:csb-serv@csb-ltd.co.il
www.bosch-home.co.il

IN India, Bhārat, भारत

BSH Household Appliances Mfg. Pvt. Ltd.
Arena House, Main Bldg, 2nd Floor,
Plot No. 103, Road No. 12,
MIDC, Andheri East
Mumbai 400 093
Toll Free 1800 266 1880*
www.bosch-home.com/in
*Mo-Sa: 8.00am to 8.00pm
(exclude public holidays)

IS Iceland

Smith & Norland hf.
Noatuni 4
105 Reykjavik
Tel.: 0520 3000
Fax: 0520 3011
www.sminor.is

IT Italia, Italy

BSH Elettrodomestici S.p.A.
Via. M. Nizzoli 1
20147 Milano (MI)
Numero verde 800 829 120
mailto:info.it@bosch-home.com
www.bosch-home.com/it

KZ Kazakhstan, Қазақстан

IP Anackiy A.N. PTN-Service
Kuyshi Dina str.23/1 N3
Astana
Tel.: 717 236 64 55
mailto:ptnservice@mail.ru
Technodom Service
Utegen Batira str.73
480096 Almaty
Tel.: 727 258 85 44
mailto:lsr@technodom.kz
www.technodom.kz

Kombitechnoctr
Zhambyl st. 117
480096 Almaty
Tel.: 727 338 45 55
mailto:cts_pavel@bk.ru
www.cts.kz

TOO Evrika Service
Shimkent, Riskulova 22.
Shimkent 160018
Tel.: 727 252 44 63 75
mailto:evrika_kz@mail.ru
www.evrika.com

AV SERVICE

Abulhair hana Str.51
Uralsk 090000
Tel.: 711 293 99 49
mailto:oastafiev@avservice.kz
www.avservice.kz

LB Lebanon, لبنان

Teheni, Hana & Co.
Boulevard Dora 4043 Beyrouth
P.O. Box 90449
Jdeideh, 1202 2040
Tel.: 01 255 211
mailto:Info@Teheni-Hana.com

LT Lietuva, Lithuania

Senuku prekybos centras UAB
Jonavos g. 62
44192 Kaunas
Tel.: 037 212 146
Fax: 037 212 165
www.senukal.lt

UAB "AG Service"
R. Kalantos g. 32
52494 Kaunas
Tel.: 070 055 655
Fax: 037 331 363
mailto:servisas@agservice.lt
www.agservice.lt

Baltic Continent Ltd.
Lukšio g. 23
09132 Vilnius
Tel. 87 00 555 95
Fax: 05 27 417 22
mailto:info@balticcontinent.lt
www.balticcontinent.lt

UAB Emto servis
Savanorių pr. 1 (Centrinė būstinė)
03116 Vilnius
Tel.: 87 00 447 24
Fax: 05 27 373 68
mailto:svc@emto servis.lt
www.emto servis.lt

LU Luxembourg

BSH électroménagers S.A.
13-15, ZI Breedeweues
1259 Senningerberg
Tel.: 26 349 811
Fax: 26 349 315
Reparaturen: lux-repair@bshg.com
Ersatzteile: lux-spare@bshg.com
www.bosch-home.com/lu

LV Latvija, Latvia

SIA "General Serviss"
Bulļu iela 70c
1067 Riga
Tel.: 067 42 52 32
mailto:info@serviscentrs.lv
www.serviscentrs.lv
BALTIJAS SERVISS
Brivibas gatve 201
1039 Riga
Tel.: 067 07 05 20; -36
Fax: 067 07 05 24
mailto:info@baltijasserviss.lv
www.baltijasserviss.lv

Sia Elektronika-Serviss
Tadaiku iela 4
1004 Riga
Tel.: 067 71 70 60
Fax: 067 60 12 35
mailto:serviss@elektronika.lv
www.elektronika.lv

MD Moldova

S.R.L. "Rialto-Studio"
ул. Шцусева 98
2012 Кишинев
тел./факс: 022 23 81 80
mailto:bosch-md@mail.ru

ME Crna Gora, Montenegro

Elektronika komerc
Ul. Slobode 17
84000 Bijelo Polje
Tel./Fax: 050 432 575
Mobil: 069 324 812
mailto:ekobosch.servis@t-com.me

MK Macedonia, Македонија

GORENEC
Jane Sandanski 69 lok. 3
1000 Skopje
Tel.: 022 454 600
Mobil: 070 697 463
mailto:gorenecc@yahoo.com

MT Malta

Oxford House Ltd.
Notabile Road
Mriehel BKR 14
Tel.: 021 442 334
Fax: 021 488 656
www.oxfordhouse.com.mt

MV Raajjeyge Jumhooriyyaa, Maldives

Lintel Investments
Ma. Maadheli, Majeedhee Magu
Malé
Tel.: 0331 0742
mailto:mohamed.zuhuree@intel.com.mv

NL Nederlande, Netherlands

BSH Huishoudapparaten B.V.
Taurusavenue 36
2132 LS Hoofddorp
Storingsmelding:
Tel.: 088 424 4010
Fax: 088 424 4845
mailto:bosch-contactcenter@bshg.com
Onderdelenverkoop:
Tel.: 088 424 4010
Fax: 088 424 4801
mailto:bosch-onderdelen@bshg.com
www.bosch-home.nl

NO Norge, Norway

BSH Husholdningsapparater A/S
Grensesvingen 9
0661 Oslo
Tel.: 22 66 05 54
Fax: 22 66 06 00
mailto:Bosch-Service-NO@bshg.com
www.bosch-home.no

NZ New Zealand

BSH Home Appliances Ltd.
Unit F2, 4 Orbit Drive
Mairangi Bay
Auckland 0632
Tel.: 0800 245 700*
Fax: 0800 256 535
mailto:aftersales.nz@bshg.com
www.bosch-home.co.nz

* Mo-Fr: 8.30am to 5.00 pm
(exclude public holidays)

PL Polska, Poland

BSH Sprzęt Gospodarstwa
Domowego sp. z o.o.
Al. Jerozolimskie 183
02-222 Warszawa
Tel.: 801 191 534
Fax: 022 572 7709
mailto:Serwis.Fabryczny@bshg.com
www.bosch-home.pl

PT Portugal

BSHP Electrodomésticos,
Sociedade Unipessoal, Lda.
Rua Alto do Montijo, nº 15
2790-012 Carnaxide
Tel.: 214 250 730
Fax: 214 250 701
mailto:bosch.electrodomesticos.pt@bshg.com
www.bosch-home.pt

RO România, Romania

BSH Electrocasnice srl.
Sos. Bucuresti-Ploiesti,
nr. 19-21, sect.1
13682 Bucuresti
Tel.: 021 203 9748
Fax: 021 203 9733
mailto:service.romania@bshg.com
www.bosch-home.ro

RU Russia, Россия

ООО "БСХ Бытовые Приборы"
Сервис от производителя
Малая Калужская, 15
119071 Москва
тел.: 8 (800) 200 29 61
mailto:mok-kdhl@bshg.com
www.bosch-home.com

SA Kingdom Saudi Arabia,

المملكة العربية السعودية
Abdul Latif Jameel Electronics
and Airconditioning Co. Ltd.
BOSCH Service centre,
Kilo 5 Old Makkah Road
(Next to Toyota), Jamiiah Dist.
P.O.Box 7997
Jeddah 21472
Tel.: 800 127 9999
mailto:palakkaln@alj.com
www.aljelectronics.com.sa

SE Sverige, Sweden

BSH Home Appliances AB
Landsvägen 32
169 29 Solna
Tel.: 0771 19 70 00 local rate
Tel.: 0771 11 22 77 local rate
mailto:Bosch-Service-SE@bshg.com
www.bosch-home.se

SG Singapore, 新加坡

BSH Home Appliances Pte. Ltd.
Block 4012, Ang Mo Kio Avenue 10
#01-01 Techplace 1
Singapore 569628
Tel.: 6751 5000*
Fax: 6751 5005
mailto:bshsgp.service@bshg.com
www.bosch-home.com.sg

* Mo-Fr: 8.30am to 7.00pm, Sa: 8.30am to 5.30pm
(exclude public holidays)

SI Slovenija, Slovenia

BSH Hišni aparati d.o.o.
Litostrojska 48
1000 Ljubljana
Tel.: 01 583 07 00
Fax: 01 583 08 89
mailto:informacije.servis@bshg.com
www.bosch-home.com/si

SK Slovensko, Slovakia

BSH domácí spotřebiče s.r.o.
Firemní servis domácích spotřebičů
Radlická 350/107c
158 00 Praha 5
Tel.: +421 244 452 041
mailto:opravy@bshg.com
www.bosch-home.com/sk

TR Türkiye, Turkey

BSH Ev Aletleri Sanayi
ve Ticaret A. S.
Fatih Sultan Mehmet Mahallesi
Balkan Caddesi No: 51
34771 Ümraniye, İstanbul
Tel.: 0 216 444 6333*
Fax: 0 216 528 9188*
mailto:careline.turkey@bshg.com
www.bosch-home.com/tr

* Çağrı merkezini sabit hatlardan
aramanın bedeli şehir içi ücretlendirmede,
cep telefonlarından ise kullanılan
tarifeye göre değişkenlik göstermektedir

TW Taiwan, 台灣

我們期盼您不斷的鼓勵與指導，
任何諮詢或服務需求，
歡迎洽詢客服專線
BSH Home Appliances Private Limited
台北市內湖區洲子街80號11樓
11F., No.80, Zhouzi St., Neihu Dist.
Taipei City 11493
Tel.: 0800 368 888
Fax: 02 2627 9788
mailto:bshtzn-service@bshg.com
www.bosch-home.com.tw

UA Ukraine, Україна

ТОВ "БСХ Побутова Техніка"
tel.: 044 490 2095
mailto:bsh-service.ua@bshg.com
www.bosch-home.com.ua

XK Kosovo

Service-General SH.P.K.
Rruga Mag Prishtine-Ferizaj
70000 Ferizaj
Tel.: 0290 321 434
Tel.: 0290 330 723
mailto:a_service@gama-electronics.com

XS Srbija, Serbia

BSH Kućni aparati d.o.o.
Milutina Milankovića br. 9ž
11070 Novi Beograd
Tel.: 011 353 70 08
Fax: 011 205 23 89
mailto:informacije.servis-sr@bshg.com
www.bosch-home.rs

ZA South Africa

BSH Home Appliances (Pty) Ltd.
15th Road Randjespark
Private Bag X36, Randjespark
1685 Midrand – Johannesburg
Tel.: 086 002 6724
Fax: 086 617 1780
mailto:applianceserviceza@bshg.com
www.bosch-home.com/za



Thank you for buying a Bosch Home Appliance!

Register your new device on MyBosch now and profit directly from:

- **Expert tips & tricks for your appliance**
- **Warranty extension options**
- **Discounts for accessories & spare-parts**
- **Digital manual and all appliance data at hand**
- **Easy access to Bosch Home Appliances Service**

Free and easy registration – also on mobile phones:

www.bosch-home.com/welcome

BOSCH
HOME APPLIANCES
SERVICE

Looking for help? You 'll find it here.

Expert advice for your Bosch home appliances, need help with problems or a repair from Bosch experts.

Find out everything about the many ways Bosch can support you:

www.bosch-home.com/service

Contact data of all countries are listed in the attached service directory.

Robert Bosch Hausgeräte GmbH

Carl-Wery-Straße 34

81739 München

GERMANY

www.bosch-home.com



8001110279

(980418)