



Turbobrush

de	Gebrauchsanweisung	pt	Instruções de utilização
en	Operating instructions	el	Οδηγίες χρήσης
fr	Notice d'utilisation	tr	Kullanım kılavuzu
it	Istruzioni per l'uso	pl	Instrukcja obsługi
nl	Gebruiksaanwijzing	hu	Használati utasítás
da	Brugsanvisning	kk	Қолдану туралы нұсқаулар
no	Brugsanvisning	ru	Инструкция по эксплуатации
sv	Brugsanvisning	ro	Instrucțiuni de folosire
fi	Käyttöohje	fa	هدايات استعمال چارجر
es	Instrucciones de uso	ar	إرشادات الاستخدام
zh	使用說明	th	คู่มือการใช้งาน

Register
your
product
online



8001043777

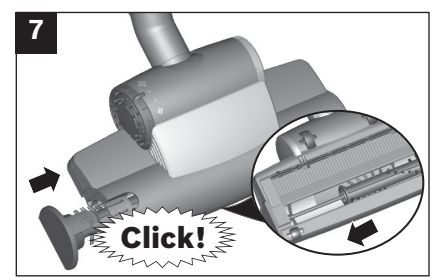
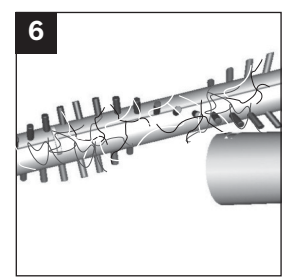
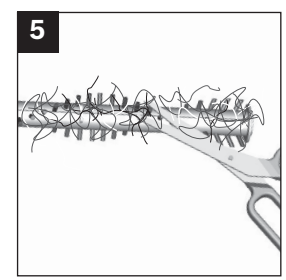
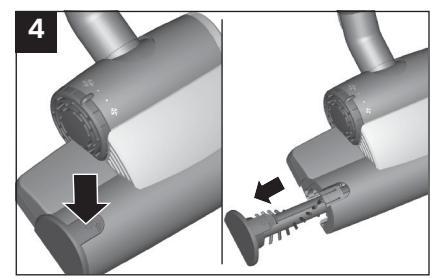
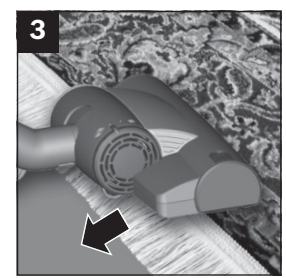
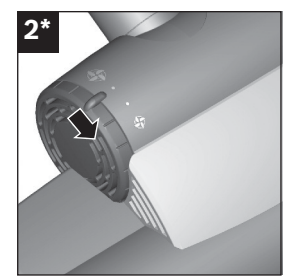
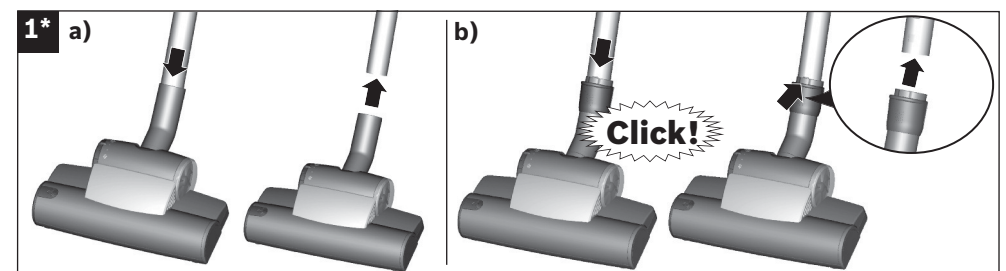
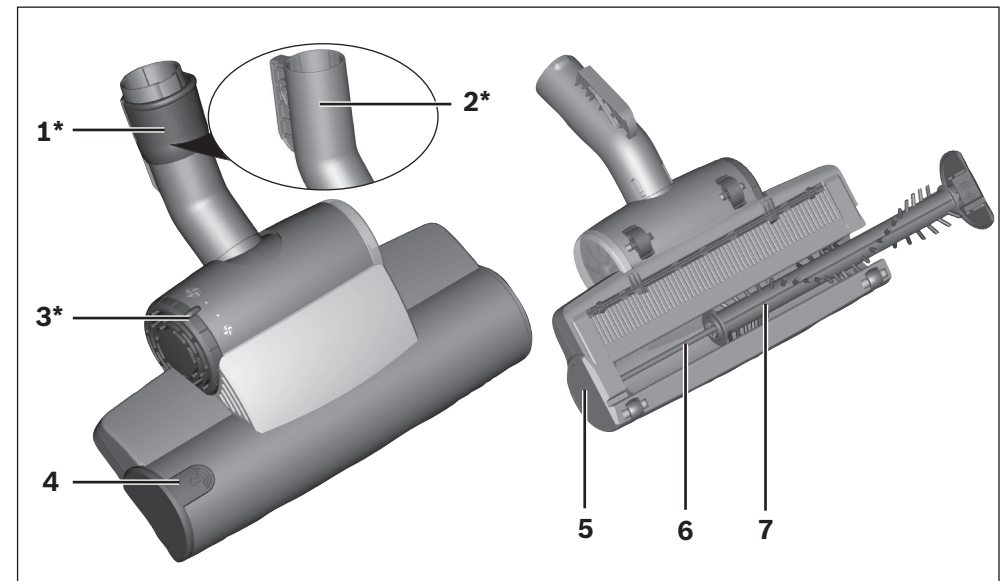

Die Gebrauchsanweisung bitte aufbewahren.
Bei Weitergabe der Bürste an Dritte bitte Gebrauchsanweisung mitgeben.

Anwendungsbereich

Die Turbo-Bürste saugt und bürstet Teppiche in Verbindung mit dem Staubsauger. Sie entfernt Staub, Fusseln, Fäden und Haare besonders gründlich. Bei festgetretenem Teppichflor wird eine deutlich sichtbare Auflockerung erzielt.
Die Turbo-Bürste kann auch auf Hartböden betrieben werden.

Bestimmungsgemäße Verwendung

Diese Turbo-Bürste ist nur für den Gebrauch im Haushalt und nicht für gewerbliche Zwecke bestimmt. Die Turbo-Bürste ausschließlich gemäß den Angaben in dieser Gebrauchsanweisung verwenden. Deshalb beachten Sie bitte unbedingt die nachfolgenden Hinweise!

- Nur Original-Ersatzteile verwenden.

Die Turbo-Bürste ist nicht geeignet für:

- das Absaugen von Menschen oder Tieren
- das Aufsaugen von:
 - gesundheitsschädlichen, scharfkantigen, heißen oder glühenden Substanzen
 - feuchten oder flüssigen Substanzen
 - leicht entflammaren oder explosiven Stoffen und Gasen.

Sicherheitshinweise

Diese Turbo-Bürste entspricht den anerkannten Regeln der Technik und den einschlägigen Sicherheitsbestimmungen.

Wir bestätigen die Übereinstimmung mit den europäischen Richtlinien.

- Turbo-Bürste nur mit montierter Bürstenwalze in Betrieb nehmen.
- Nicht in die laufende Bürstenwalze greifen.
- Nicht mit laufender Bürstenwalze über die Zuleitung fahren.
- Bei rotierender Bürstenwalze, Turbo-Bürste nicht ohne Bewegung auf dem Teppich stehen lassen (Florbeschädigung).
- Woll-Veloursteppiche, insbesondere solche mit lockerem Flor, sollten nur in größeren Zeitabständen mit der Turbo-Bürste gereinigt werden.

Bitte beachten

- Laufende Turbo-Bürste nicht in unmittelbarer Nähe langer Haare, Schals, Krawatten u.ä. bringen.

- Das Gerät kann von Kindern ab 8 Jahren und darüber und von Personen mit verringerten physischen, sensorischen oder mentalen Fähigkeiten oder Mangel an Erfahrung und / oder Wissen benutzt werden, wenn sie beaufsichtigt werden oder bezüglich des sicheren Gebrauchs des Gerätes unterwiesen wurden und die daraus resultierenden Gefahren verstanden haben.
- Kinder dürfen nicht mit dem Gerät spielen.
- Reinigung und Benutzer-Wartung dürfen nicht durch Kinder ohne Beaufsichtigung durchgeführt werden.

Hinweise zur Entsorgung

■ Verpackung

Die Verpackung schützt die Turbo-Bürste vor Beschädigung auf dem Transport.

Sie besteht aus umweltfreundlichen Materialien und ist deshalb recyclebar.

Entsorgen Sie nicht mehr benötigte Verpackungsmaterialien an den Sammelstellen für das Verwertungssystem »Grüner Punkt«.

■ Altgerät

Altgeräte enthalten vielfach noch wertvolle Materialien.

Geben Sie deshalb Ihre ausgediente Turbo-Bürste bei Ihrem Händler bzw. einem Recyclingcenter zur Wiederverwertung ab. Aktuelle Entsorgungswege erfragen Sie bitte bei Ihrem Händler oder Ihrer Gemeindeverwaltung.

Gerätebeschreibung

- 1 Düsenstutzen mit Zubehör-Verbindung*
- 2 Düsenstutzen ohne Zubehör-Verbindung*
- 3 Regler zur Anpassung an Teppichbeschaffenheit*
- 4 Entriegelungstaste Bürstenwalze
- 5 Sichtfenster mit Turbine*
- 6 Führungsstab Bürstenwalze
- 7 Bürstenwalze

Inbetriebnahme

Bild 1*

- a) Düse ohne Zubehörverbindung:
Turbo-Bürste auf Saugrohr stecken.
Zum Lösen der Verbindung Rohr etwas drehen und aus dem Stutzen der Turbo-Bürste ziehen
- b) Düse mit Zubehörverbindung:
Teleskoprohr bis zum Einrasten in den Stutzen der Turbo-Bürste schieben.
Zum Lösen der Verbindung Entriegelungshülse drücken und Teleskoprohr herausziehen.

Bürstsaugen

Bitte beachten

- Bürstsaugen nur mit voller Saugkraft d. h. max. Leistungsstellung am Staubsauger.

Bild 2*

Um eine optimale Reinigungswirkung für die unterschiedlichen Bodenbeläge zu erreichen, sollte der Saugkraftregler je nach Teppichart entsprechend eingestellt werden.



=> langflorige / dichte Teppiche



=> kurzflorige / lockere Teppiche oder Hartböden

Im seitlichen Sichtfenster können Sie an der Drehgeschwindigkeit der Turbine erkennen, wie schnell sich die Bürstenwalze dreht.

Falls sich die Bürste zu fest ansaugt oder zu langsam dreht, sollte der Saugkraftregler weiter in Richtung des Symbols



gedreht werden.

Bild 3

Teppichfransen nur in Pfeilrichtung bürsten.

Wartung

Vor jeder Wartung Staubsauger ausschalten und Netzstecker ziehen. Turbo-Bürste vom Saug- / Teleskoprohr abnehmen

Bild 4

Bürstenwalze über den Entriegelungsknopf entriegeln und seitlich aus der Turbo-Bürste ziehen.

Bild 5

Aufgewickelte Fäden und Haare mit einer Schere durchschneiden.

Bild 6

Fäden und Haare absaugen.

Bild 7

Bürstenwalze seitlich entlang des Führungsstabs in die Turbo-Bürste einschieben, und über Entriegelungsknopf verrasten.

- ! **Achtung:** Turbo-Bürste darf nur mit montierter
- Bürstenwalze in Betrieb genommen werden.

Technische Änderungen vorbehalten.

en

Please keep this instruction manual in a safe place. If you pass the brush onto someone else, please give them this instruction manual at the same time.

Applications

The turbo brush vacuums and brushes carpets in conjunction with the vacuum cleaner. It removes dust, fluff, threads and hairs particularly thoroughly. Where a carpet has been trodden down, a clearly visible refluffing of the pile can be achieved. The turbo brush can also be operated on hard floors.

Intended use

This turbo brush is intended for domestic use only, not for commercial use.

Only use the turbo brush in accordance with the information provided in this instruction manual. Therefore, please note the following points.

- Only use original replacement parts.

The turbo brush is not suitable for:

- vacuuming persons or animals
- Vacuuming up:
 - Hazardous, sharp-edged, hot or red-hot substances
 - Damp or liquid substances
 - Highly flammable or explosive substances and gases.

Safety information

This turbo brush complies with all generally accepted engineering standards and relevant safety regulations. We confirm compliance with European directives.

- Only put the turbo brush into operation if the brush roller is fitted.
- Do not reach into the brush roller when it is running.
- When the brush roller is turning, do not run over the power cable.

- When the brush roller is rotating, do not leave the turbo brush stationary on the carpet without moving (Carpet pile damage).
- Wool velour carpets, especially those with a loose pile, should only be cleaned with the turbo brush at widely spaced time intervals.

! Please note

- When the turbo brush is running, do not allow it to enter the immediate vicinity of long hair, scarves, ties or similar catchable objects.
- The appliance may be used by children over the age of 8 years and by persons with reduced physical, sensory or mental capacity or by persons with a lack of experience or knowledge if they are supervised or have been instructed on the safe use of the appliance and the have understood the potential dangers of using the appliance.
- Children must never play with the appliance.
- Cleaning and user maintenance must never be carried out by children without supervision.

Disposal information

■ Packaging

The packaging is designed to protect the turbo brush from being damaged during transportation. It is made from environmentally friendly materials and is therefore recyclable. Dispose of packaging that is no longer required at an appropriate recycling point.

■ Old appliance

Old appliances still contain many valuable materials. Therefore, when your turbo brush has reached the end of its service life, please take it to your retailer or recycling centre for recycling. For current disposal methods, please enquire at a retailer or your local council.

Appliance description

- 1 Tool connecting piece with accessory connection*
- 2 Tool connecting piece without accessory connection*
- 3 Regulator for adjusting the turbo brush to the particular texture of the carpet*
- 4 Brush roller release button
- 5 Viewing window with turbine*
- 6 Brush roller guide rod
- 7 Brush roller

Initial use

Figure 1*

- a) Tool without accessory connection:
Connect the turbo brush to the suction pipe. To release the connection, turn the tube slightly and pull it out of the turbo brush connecting piece.
- b) Tool with accessory connection:
Push the telescopic tube into the turbo brush connecting piece until it locks in place. To release the connection, press the locking collar and pull out the telescopic tube.

Brush vacuuming

! Please note

- Only brush vacuum using full suction power, i.e. maximum power setting on the vacuum cleaner.

Figure 2*

In order to achieve the optimum cleaning effect for different types of floor coverings, the suction regulator should be adjusted accordingly, depending on the type of carpet.



=> long pile/closely woven carpets



=> short pile/loosely woven carpets or hard floors

In the viewing window at the side, you can tell from the speed at which the turbine is turning how fast the brush roller is rotating.

If the brush is vacuuming too firmly or is turning too slowly, the suction regulator should be turned further towards the  symbol.

Figure 3

Only brush carpet fringes in the direction of the arrow.

Maintenance

Always switch off the vacuum cleaner and unplug the power cable before carrying out maintenance work. Remove the turbo brush from the suction/telescopic tube

Figure 4

Release the brush roller using the unlocking knob and pull it sideways out of the turbo brush.

*dependent on model

Figure 5

Use scissors to cut through threads and hairs wound round the rollers.

Figure 6

Vacuuming off threads and hairs.

Figure 7

Push the brush roller in sideways along the guide rod and lock in place using the unlocking knob.

! **Please note:** The turbo brush must only be put into operation with the brush roller fitted.

Subject to technical modifications.

fr

Conservez cette notice d'utilisation.

Si vous remettez la brosse à une tierce personne, veuillez-y joindre sa notice d'utilisation.

Domaine d'application

La turbobrosse s'utilise avec l'aspirateur pour nettoyer et brosser les tapis. Elle élimine la poussière, les peluches, les fils et les cheveux très efficacement. Elle permet de donner une fraîcheur visible aux tapis dont le poil est aplati.

On peut également utiliser la turbobrosse sur des sols durs.

Utilisation conforme aux prescriptions et à l'emploi prévu

Cette turbobrosse est destinée exclusivement à une utilisation domestique et non professionnelle.

Utilisez la turbobrosse exclusivement selon les indications figurant dans cette notice d'utilisation.

Pour cette raison, veuillez absolument tenir compte des remarques suivantes !

- Utiliser exclusivement des pièces de rechange d'origine.

La turbobrosse n'est pas appropriée à :

- aspirer sur des personnes ou des animaux
- aspirer des :
 - substances nocives, coupantes, chaudes
 - ou incandescentes
 - substances humides ou liquides
 - substances et gaz facilement inflammables ou explosifs.

Consignes de sécurité

Cette turbobrosse répond aux règles techniques reconnues et aux prescriptions de sécurité applicables. Nous attestons sa conformité avec les directives européennes.

- Utiliser la turbobrosse uniquement avec la brosse rotative montée.

- Ne pas saisir la brosse rotative lorsqu'elle tourne.
- Ne pas faire passer la brosse rotative sur le cordon d'alimentation lorsqu'elle tourne.
- Lorsque la brosse rotative tourne, ne pas laisser la turbobrosse immobile sur le tapis (cela endommage le poil).
- Ne pas utiliser la turbobrosse à intervalles rapprochés pour nettoyer les tapis velours en laine dont le poil est peu serré.

! Important

- Ne pas approcher la turbobrosse près de cheveux longs, d'écharpes, de cravates etc. lorsqu'elle tourne.

- L'appareil peut être utilisé par des enfants à partir de 8 ans et par des personnes ayant des capacités physiques, sensorielles ou mentales restreintes ou ayant un manque d'expérience et / ou de connaissances s'ils sont sous surveillance ou ont été informés de la manipulation sûre de l'appareil et ont compris les dangers qui en résultent.
- Les enfants ne doivent pas jouer avec l'appareil.
- Le nettoyage et l'entretien ne doivent pas être effectués par des enfants sans surveillance.

Indication pour la mise au rebut

■ Emballage

L'emballage protège la turbobrosse pendant le transport.

Il est constitué de matériaux écologiques et est donc recyclable.

Les matériaux d'emballage qui ne sont plus utilisés doivent être mis au rebut aux points collecteurs du système de recyclage « Point vert ».

■ Appareil usagé

Les appareils usagés contiennent souvent des matériaux précieux.

Pour cette raison, rappez votre turbobrosse usagée à votre revendeur ou dans un centre de recyclage pour la revalorisation. Pour connaître les possibilités d'élimination actuelles, renseignez-vous auprès de votre revendeur ou de votre mairie.

Description de l'appareil

- 1 Manchon de la brosse avec raccord d'accessoire*
- 2 Manchon de la brosse sans raccord d'accessoire*
- 3 Régulateur pour l'adaptation à la nature du tapis*
- 4 Bouton de déverrouillage de la brosse rotative
- 5 Regard avec turbine*
- 6 Tige de guidage de la brosse rotative
- 7 Brosse rotative

Mise en service

Fig. 1*

a) Brosse sans raccord d'accessoire :

Emmancher la turbobrosse sur le tube d'aspiration. Pour le démontage, tourner légèrement le tube et le retirer du manchon de la turbobrosse

b) Brosse avec raccord d'accessoire :

Pousser le tube télescopique dans le manchon de turbobrosse jusqu'à sa fixation.

Pour le démontage, presser le manchon de déverrouillage et retirer le tube télescopique.

Aspiration et brossage simultanés

! Important

- Pour l'aspiration et brossage simultanés, utiliser toute la puissance d'aspiration, donc régler la puissance maximale de l'aspirateur.

Fig. 2*

Pour obtenir un effet nettoyant optimal pour les différents revêtements de sol, régler le variateur de la puissance d'aspiration de façon appropriée au type de tapis.



=> tapis à poils longs / denses



=> tapis à poils courts / peu serrés ou sols durs

En regardant la vitesse de rotation de la turbine visible dans le regard latéral vous pouvez savoir à quelle vitesse la brosse rotative tourne.

Si la brosse aspire trop fort ou tourne trop lentement, continuer à tourner le variateur de la puissance

d'aspiration en direction du symbole

Fig. 3

Brosser les franges uniquement dans le sens de la flèche.

Entretien

Avant chaque entretien, éteindre l'aspirateur et débrancher la fiche de secteur. Retirer la turbobrosse du tube d'aspiration / tube télescopique

Fig. 4

Déverrouiller la brosse rotative en appuyant sur le bouton de déverrouillage et la retirer latéralement de la turbobrosse.

Fig. 5

Couper les fils et cheveux enroulés à l'aide de ciseaux.

Fig. 6

Aspirer les fils et les cheveux.

Fig. 7

Introduire la brosse rotative latéralement dans la turbobrosse, le long de la tige de guidage.

- ! **Attention** : La turbobrosse doit uniquement être utilisée avec la brosse rotative en place.

Sous réserve de modifications techniques.

it

Conservare le istruzioni per l'uso.

In caso di cessione della spazzola a terzi, si

raccomanda di consegnare anche le istruzioni per l'uso.

Campo d'applicazione

La spazzola Turbo aspira e spazzola i tappeti in collegamento con l'aspirapolvere. Rimuove a fondo polvere, pelucchi, fili e capelli. Anche in caso di pelucchi molto aderenti al tappeto, è possibile rimuoverne una quantità sensibile.

La spazzola Turbo può essere azionata anche su pavimenti.

Utilizzo conforme

Questa spazzola Turbo è destinata esclusivamente all'utilizzo in ambito domestico e non è adatta per uso industriale.

Utilizzare la spazzola Turbo per lavare i pavimenti soltanto così come indicato dalle presenti istruzioni per l'uso.

Si raccomanda pertanto di osservare scrupolosamente le seguenti avvertenze.

- Utilizzare esclusivamente parti di ricambio originali.

La spazzola Turbo per lavare i pavimenti non è adatta all'uso nei seguenti casi:

- l'aspirazione su persone o animali
- aspirazione di:
 - sostanze nocive, oggetti affilati, materiali caldi o incandescenti
 - sostanze umide o liquide
 - sostanze e gas infiammabili o esplosivi.

* a seconda della specifica dotazione

Norme di sicurezza

Questa spazzola Turbo per lavare i pavimenti è conforme alle regole tecniche riconosciute e alle norme di sicurezza in vigore.

Confermiamo la conformità con le direttive europee.

- La spazzola Turbo deve essere azionata esclusivamente con il rullo della spazzola montato.
- Non afferrare il rullo spazzola in funzione.
- Non passare con il rullo spazzola in funzione sul condotto di alimentazione.
- Con il rullo spazzola rotante montato, non lasciare la spazzola Turbo accesa sul tappeto (danni al pelo del tappeto).
- I tappeti in lana o velluto, in particolare quelli di pelo soffice, non dovrebbero essere puliti con la spazzola Turbo soltanto a intervalli di tempo troppo ravvicinati.

! **Attenzione**

- Non utilizzare la spazzola Turbo nelle vicinanze di capelli lunghi, scialli, cravatte.

- L'apparecchio può essere utilizzato da bambini di età pari o superiore a 8 anni e da persone con ridotte facoltà fisiche, sensoriali o mentali nonché da persone prive di sufficiente esperienza e/o conoscenza dello stesso se sorvegliate o istruite in merito all'utilizzo sicuro dell'apparecchio e consapevoli degli eventuali rischi derivanti da un utilizzo improprio.
- I bambini non devono giocare con l'apparecchio.
- Le operazioni di pulizia e di manutenzione non devono essere effettuate dai bambini senza la supervisione di un adulto.

Avvertenze per lo smaltimento

■ **Imballaggio**

L'imballaggio protegge la spazzola Turbo contro eventuali danni durante il trasporto.

È realizzato con materiali non inquinanti e può pertanto essere riciclato.

Provvedere allo smaltimento dei materiali di imballaggio non più necessari rivolgendosi ai centri di raccolta per il sistema di riciclaggio "Punto verde".

■ **Apparecchio dismesso**

Gli apparecchi dismessi contengono ancora molteplici materiali preziosi.

Si consiglia pertanto di restituire la spazzola Turbo per lavare i pavimenti dismessa al proprio rivenditore o presso un centro di riciclaggio. Per informazioni sulle modalità del riciclaggio, rivolgersi al proprio rivenditore o all'amministrazione comunale della propria città.

Descrizione dell'apparecchio

- 1 Tronchetto della bocchetta con attacco per accessori*
- 2 Tronchetto della bocchetta senza attacco per accessori*
- 3 Regolatore per l'adattamento alle caratteristiche del tappeto*
- 4 Pulsante di sblocco del rullo della spazzola
- 5 Finestra di ispezione con turbina*
- 6 Asta per inserimento del rullo della spazzola
- 7 Rullo della spazzola

Messa in funzione

Figura 1*

a) Bocchetta senza collegamento accessori:

Inserire la spazzola Turbo sul tubo di aspirazione. Per sbloccare, ruotare un po' il tubo e tirare dal raccordo della spazzola Turbo

b) Bocchetta con collegamento accessori:

Spingere il tubo telescopico nel raccordo della spazzola Turbo fino a farlo innestare in posizione. Per sbloccare, premere la bussola di sblocco e rimuovere il tubo telescopico.

Uso della spazzola

! **Attenzione**

- Utilizzare la spazzola soltanto alla massima forza di aspirazione, ovvero alla massima potenza con l'aspirapolvere.

* a seconda della specifica dotazione

Figura 2*

Per ottenere una pulizia ottimale per i diversi tipi di pavimento, sarebbe opportuno impostare il regolatore della potenza di aspirazione a seconda del tipo di tappeto.



=> Tappeti a pelo lungo/molto spessi



=> Tappeti a pelo corto/soffici o pavimenti

Mediante la finestra di ispezione laterale è possibile conoscere la velocità di rotazione della turbina, e a che velocità ruota il rullo della spazzola.

Qualora la spazzola aspirasse troppo o ruotasse troppo lentamente, sarebbe opportuno ruotare il regolatore della potenza di aspirazione in direzione del simbolo



Figura 3

Spazzolare le frange soltanto nella direzione indicata dalla freccia.

Manutenzione

Prima di ogni intervento di manutenzione spegnere l'aspirapolvere e staccarla dalla presa elettrica. Estrarre la spazzola Turbo dal tubo di aspirazione/tubo telescopico

Figura 4

Sbloccare il rullo della spazzola mediante il pulsante di sblocco e tirare lateralmente la spazzola Turbo.

Figura 5

Tagliare con le forbici eventuali fili e/o capelli arrotolati.

Figura 6

Aspirare fili e capelli.

Figura 7

Inserire il rullo della spazzola lateralmente e lungo l'asta per l'inserimento nella spazzola Turbo e innestare mediante il pulsante di sblocco.

! Attenzione: la spazzola Turbo deve essere azionata esclusivamente con il rullo della spazzola montato.

Con riserva di modifiche tecniche.

De gebruiksaanwijzing goed bewaren. Wanneer u de borstel doorgeeft aan derden de gebruiksaanwijzing erbij voegen.

Toepassing

Aangesloten op de stofzuiger zuigt en borstelt de Turbo-borstel vloerbedekking. Stof, pluïsjes, draden en haren worden op deze manier zeer grondig verwijderd. Zo wordt de structuur van platgetreden vloerbedekking weer duidelijk losser.

De Turbo-borstel kan ook bij harde vloeren worden gebruikt.

Gebruik volgens de voorschriften

Deze Turbo-borstel is alleen voor huishoudelijk en niet voor zakelijk gebruik bestemd.

De Turbo-borstel uitsluitend gebruiken zoals aangegeven in deze gebruiksaanwijzing.

Volg daarom bestlist de volgende aanwijzingen op!

- Alleen originele reserveonderdelen gebruiken.

De Turbo-borstel is niet geschikt voor:

- het schoonzuigen van mensen of dieren
- het opzuigen van:
 - substanties die schadelijk voor de gezondheid, heet of gloeiend zijn, of scherpe randen hebben
 - vochtige of vloeibare stoffen
 - licht ontvlambare of explosieve stoffen en gassen.

Veiligheidsvoorschriften

Deze Turbo-borstel voldoet aan de erkende regels van de techniek en de betreffende veiligheidsbepalingen. Wij bevestigen overeenstemming met de Europese richtlijnen.

- Turbo-borstel alleen met een gemonteerde rolborstel in gebruik nemen.
- Niet met uw handen in de lopende rolborstel komen.
- Niet met een lopende rolborstel over de toevoerkabel rijden.
- Bij een roterende rolborstel de Turbo-borstel niet onbeweeglijk op de vloerbedekking laten staan (Beschadiging van de vloerpolen).
- Polen van veloursvloerbedekking, met name die met een losse pool, dienen alleen na langere periodes met de Turbo-borstel te worden gereinigd.

! Let op:

- Zorg ervoor dat de Turbo-borstel niet in de onmiddellijke nabijheid van lange haren, sjaals, dassen etc. komt.

*afhankelijk van de uitvoering

- Dit apparaat kan worden gebruikt door kinderen vanaf 8 jaar en door personen met beperkte fysieke, sensorische of geestelijke vermogens of personen die gebrek aan kennis of ervaring hebben, wanneer zij onder toezicht staan of met het oog op een veilig gebruik volledig over de bediening van het apparaat zijn geïnformeerd en op de hoogte zijn van de gevaren die hieruit kunnen voortvloeien.
- Kinderen mogen niet met het apparaat spelen.
- Reiniging en onderhoud mogen niet worden uitgevoerd door kinderen als zij niet onder toezicht staan.

Instructies voor recycling

■ Verpakking

De verpakking beschermt de Turbo-borstel tegen beschadiging tijdens het transport.

Deze bestaat uit milieuvriendelijk materiaal en is daarom recyclebaar.

Breng verpakkingsmateriaal dat u niet meer nodig heeft naar een verzamelplaats voor de verwerking van afval.

■ Oude toestellen

Oude toestellen bevatten vaak nog waardevol materiaal.

Geef daarom uw oude Turbo-borstel voor hergebruik af aan uw handelaar of een recyclecentrum.

Informatie over actuele methoden van afvalverwijdering kunt u krijgen bij uw handelaar of uw gemeente.

Beschrijving van het toestel

- 1 Mondstuk met aansluiting voor toebehoren*
- 2 Mondstuk zonder aansluiting voor toebehoren*
- 3 Regelaar voor aanpassing aan het type vloerbedekking*
- 4 Ontgrendelingsstoets rolborstel
- 5 Kijkvenster met Turbine*
- 6 Stang rolborstel
- 7 Rolborstel

De stofzuiger in gebruik nemen

Afbeelding 1*

a) Mondstuk zonder aansluiting voor toebehoren:

Turbo-borstel bevestigen aan zuigbuis.

Om de verbinding op te heffen de handgreep een beetje draaien en uit het aansluitstuk van de Turbo-borstel trekken.

b) Mondstuk met aansluiting voor toebehoren:

De telescoopbuis in het aansluitstuk van de Turbo-borstel schuiven tot hij inklikt.

Om de verbinding op te heffen op de ontgrendelingshuls drukken en de telescoopbuis eruit trekken.

Borstelzuigen

! Let op:

- De borstel alleen gebruiken met volledige zuigkracht, d.w.z. de max. stand van de stofzuiger.

Afbeelding 2*

Om tot een optimaal resultaat voor de verschillende typen vloerbedekking te komen, dient de zuigkrachtregelaar op het betreffende type te worden ingesteld.



=> langpolige / dikke vloerbedekking



=> kortpolige / lossere vloerbedekking of harde vloeren

In het kijkvenster aan de zijkant kunt u aan de draaisnelheid van de Turbine zien hoe snel de rolborstel draait.

Als de zuigkracht van de borstel te sterk is of wanneer hij

te langzaam draait, dient de zuigkrachtregelaar meer in de richting van het symbool  te worden gedraaid.

Afbeelding 3

Rafels van vloerbedekking alleen bortelen in de pijlrichting.

Onderhoud

Voor het onderhoud de stofzuiger altijd uitschakelen en de stekker uit het stopcontact halen. Turbo-borstel van

de zuig- / telescoopbuis afnemen

Afbeelding 4

Rolborstel via de ontgrendelingsknop ontgrendelen en zijaarts uit de Turbo-borstel trekken.

Afbeelding 5

Opgewikkelde draden en haren met een schaar doorknippen.

Afbeelding 6

Draden en haren opzuigen.

Afbeelding 7

Rolborstel zijaarts langs de stang in de Turbo-borstel schuiven en vastzetten met de ontgrendelingsknop.

- ! **Let op:** Turbo-borstel mag alleen in gebruik worden
- genomen met een gemonteerde rolborstel.

Technische wijzigingen voorbehouden.

da

Opbevar brugsanvisningen.

Når mundstykket overdrages til andre, skal brugsanvisningen også gives med.

Anvendelsesområde

Turbo-børstestemundstykket er beregnet til støvsugning og børstning af tæpper sammen med støvsugeren. Det er særligt effektivt til fjernelse af støv, fnug, tråde og hår. Ved tæpper, hvor luven er trådt ned, kan der ses en tydelig forbedring.

Turbo-børstestemundstykket kan også anvendes på gulve med hård belægning.

Anvendelse iht. formål

Turbo-børstestemundstykket er kun beregnet til brug i private husholdninger og ikke til erhvervsmæssig anvendelse.

Turbo-børstestemundstykket må kun anvendes i henhold til anvisningerne i denne brugsanvisning.

Overhold derfor ubetinget nedenstående anvisninger!

- Anvend kun originale reservedele.

Turbo-børstestemundstykket er ikke beregnet til:

- Støvsugning af mennesker eller dyr
- Opsugning af:
 - sundhedsfarlige, skarpkantede, varme eller glødende substanser.
 - fugtige eller flydende substanser
 - letantændelige eller eksplosive stoffer eller gasser.

Sikkerhedsanvisninger

Dette turbo-børstestemundstykke opfylder de anerkendte regler for tekniske konstruktioner samt de respektive sikkerhedsbestemmelser.

Vi erklærer, at produktet stemmer overens med de europæiske direktiver:

- Hvis turbo-børstestemundstykket er beskadiget, må det ikke anvendes.
 - Stik ikke fingrene ind til børstevalsen, mens den roterer.
 - Bevæg ikke mundstykket over hen over netledningen, mens børsten roterer.
 - Lad ikke turbo-børstestemundstykket stå stille på tæppet med roterende valse. (luven bliver beskadiget).
 - Uld-velour-tæpper, især med blød luv, bør kun rengøres med turbo-børstestemundstykket med større mellemrum.
- ! **Bemærk venligst**
- Pas på, at turbo-børstestemundstykket ikke kommer tæt på langt hår, tørklæder, slips eller lignende, mens børsten roterer.

- Dette apparat kan benyttes af børn fra 8 år og derover, samt af personer med reducerede fysiske, sensoriske eller mentale evner og / eller manglende erfaring eller viden, hvis de er under opsigt eller er blevet instrueret i sikker brug af apparatet og har forstået de farer og risici, der kan være forbundet med brug af apparatet.
- Børn må ikke bruge apparatet som legetøj.
- Rengøring og vedligeholdelse må ikke udføres af børn, uden at de er under opsigt.

Anvisninger om bortskaffelse

■ Emballage

Emballagen beskytter turbo-børstestemundstykket mod transportskader.

Den er fremstillet af miljøvenlige materialer og kan derfor recycles.

Emballage, der ikke mere skal anvendes, bør bortskaffes på genbrugsstationer eller på lignende vis.

■ Kasserede mundstykker

Kasseret udstyr indeholder materialer, der kan genbruges. Når turbo-børstemundstykket skal kasseres, skal det derfor afleveres hos forhandleren eller på en genbrugsstation. Der kan indhentes oplysninger om gældende bortskaffelsesregler hos forhandleren eller på kommunen.

Beskrivelse

- 1 Mundstykkestud med tilslutning til tilbehør*
- 2 Mundstykkestud uden tilslutning til tilbehør*
- 3 Regulator til indstilling iht. tæppets art*
- 4 Frigørelsestast, børstevalse
- 5 Skueglas til rotor*
- 6 Føringsstav, børstevalse
- 7 Børstevalse

Ibrugtagning

Figur 1*

- a) Mundstykkestud uden tilslutning til tilbehør:
Sæt turbo-børstemundstykket på røret.
Drej røret lidt, når delene skal skilles ad igen, og træk det ud af studen på turbo-børstemundstykket.
- b) Mundstykke med tilslutning til tilbehør:
Skyd teleskoprøret ind i turbo-børstemundstykkets studs, til det går i indgreb.
Tryk på låsemuffen, og træk teleskoprøret ud, når delene skal skilles ad igen.

Støvsugning med børste

! Bemærk venligst

- Brug kun børsten til støvsugning med fuld sugestykke – dvs. med maksimal sugestykke på støvsugeren.

Figur 2*

Det anbefales at indstille sugestykkeregulatoren svarende til de forskellige tæppe- og gulvtypen for at opnå den optimale rengøringsgrad.



=> langluede / tætte tæpper



=> kortluede / løstvævede tæpper eller hårde gulve

Gennem skueglasset i siden kan man ud fra rotorens omdrejningshastighed se, hvor hurtigt børstevalsen drejer.

Hvis børsten suger sig for fast eller drejer sig for langsomt, skal sugestykkeregulatoren drejes i retning af symbolet .

Figur 3

Støvsug kun frynser på tæpper i pilens retning.

Vedligeholdelse

Sluk altid for støvsugeren, og træk netstikket ud af kontakten, inden støvsugeren vedligeholdes. Tag turbo-børstemundstykket af rør / teleskoprør.

Figur 4

Frigør børstevalsen ved hjælp af frigøringsknappen, og træk den sidelæns ud af turbo-børstemundstykket.

Figur 5

Hår og tråde, som har viklet sig om børsterne, kan klippes over med en saks.

Figur 6

Tråde og hår suges bort.

Figur 7

Før børstevalsen sidelæns ind i turbo-børstemundstykket langs føringsstaven, og lad børstevalsen gå i indgreb ved hjælp af frigøringsknappen.

! Bemærk: Turbo-børstemundstykket må kun

- anvendes, når børstevalsen er monteret.

Med forbehold for tekniske ændringer.

no

Ta godt vare på brugsanvisningen.

Brugsanvisningen må følge med dersom børsten skifter eier.

Bruksområde

Turbo-børsten suger og børster tæpper i forbindelse med støvsugeren. Den fjerner støv, lo, tråde og hår svært grundig. Nedtråkket teppegulv blir betydelig luftigere.

Turbo-børsten kan også brukes på harde gulv.

Tiltenkt bruk

Denne turbo-børsten er kun beregnet for bruk i husholdninger og ikke til nærings- og industriformål. Turbo-børsten må bare brukes som beskrevet i denne brugsanvisningen.

Les derfor de følgende instruksjonene nøye!

- Bruk bare originale reservedeler.

Turbo-børsten er ikke egnet for:

- støvsugning av mennesker eller dyr
- oppsugning av:
 - helseskadelige, skarpe, varme eller glødende stoffer eller gjenstander
 - fuktige eller flytende stoffer
 - lettantennelige eller eksplosive stoffer og gasser.

Sikkerhetsanvisninger

Denne turbo-børsten er laget i henhold til anerkjente tekniske prinsipper og gjeldende sikkerhetsbestemmelser.

Vi bekrefter at produktet er i overensstemmelse med europeiske retningslinjer.

- Bruk kun turbo-børsten med påmontert børstevals.
- Ikke ta inn i børstevalsen.
- Ikke kjør over ledningen med børstevalsen mens den går.
- Ikke la turbo-børsten stå stille på teppet hvis du bruker roterende børstevals (Teppeskader).
- Ull-velurtepper, spesielt de med løs struktur, bør bare rengjøres med turbo-børsten en sjelden gang.

!Obs!

- Ikke la turbo-børsten komme i kontakt med langt hår, sjal, slips o.l. mens den går.

- Apparatet skal bare brukes av barn over åtte år og personer med nedsatt fysisk, sensorisk eller mental funksjonsevne eller manglende erfaring og/eller kunnskap dersom de er under oppsyn eller har fått tilstrekkelig opplæring i sikker bruk av apparatet og har forstått hvilke farer som kan oppstå.
- Barn skal ikke leke med apparatet.
- Rengjøring og vedlikehold skal ikke utføres av barn uten tilsyn.

Informasjon om deponering

■ Emballasje

Emballasjen beskytter turbo-børsten mot skader under transport.

Den består av miljøvennlige materialer og kan derfor resirkuleres.

Kast emballasje du ikke har bruk for på en miljøstasjon.

■ Gammelt apparat

Gamle apparater inneholder mange materialer som fortsatt kan brukes.

Lever derfor turbo-børsten til gjenvinning hos forhandleren eller en miljøstasjon når den er utslitt. Du kan få informasjon om mulige måter å kassere apparatet på hos forhandleren eller kommunale myndigheter.

Beskrivelse av apparatet

- 1 Munnstykkestuss med tilbehørskobling*
- 2 Munnstykkestuss uten tilbehørskobling*
- 3 Regulering for tilpassing til teppestruktur*
- 4 Låseknapp børstevals
- 5 Vindu med turbin*
- 6 Styrestav børstevals
- 7 Børstevals

Komme i gang

Figur 1*

a) Munnstykke uten tilbehørskobling:

Sett turbo-børsten på røret.

For å løsne koblingen vrir du litt på røret og trekker turbo-børsten ut av stussen

b) Munnstykke med tilbehørskobling:

Skyv teleskoprøret inn i stussen på turbo-børsten til det klikker på plass.

For å løsne forbindelsen må du trykke sammen låsehylsen og trekke ut teleskoprøret.

Støvsuge med børste

!Obs!

- Børstestøvsuging kun med full sugekraft, dvs. maks. effekt på støvsugeren.

Figur 2*

For å oppnå et optimalt rengjøringsresultat på de forskjellige gulvbeleggene, må sugekraftreguleringen stilles inn etter teppestype.



=> langhårede/tykke tepper



=> korthårede tepper / tepper med løs struktur eller harde gulv

I vinduet på siden kan du se på omdreinings hastigheten til turbinen hvor fort børstevalsen roterer.

Dersom børsten suger seg for hardt fast eller roterer for langsomt, må sugekraftregulatoren vriss mot symbolet



Figur 3

Teppefrynser må kun børstes i pilretningen.

*avhengig av utstyr

Vedlikehold

Før vedlikehold må støvsugeren slås av og kontakten trekkes ut. Koble turbo-børsten fra suge-/teleskoprøret

Figur 4

Løsne børstevalsen med låseknappen og trekk den sidelengs ut av turbo-børsten.

Figur 5

Klipp over tråder og hår som har blitt viklet opp med en saks.

Figur 6

Sug opp tråder og hår.

Figur 7

Skiv børstevalsen inn i turbo-børsten sidelengs langs styrestaven og lås den med låseknappen.

- ! **Obs:** Turbo-børsten må kun brukes med
- påmontert børstevals.

Med forbehold om tekniske endringer.

SV

Spara bruksanvisningen.

Om borsten byter ägare måste bruksanvisningen medfölja.

Användningsområde

Turboborsten används till dammsugaren för att suga och borsta mattor. Särskilt bra på att avlägsna damm, ludd, trådar och hår. En tilltrampad heltäckningsmatta blir märkbart uppluckrad och mjukare att gå på. Turboborsten kan även användas till hårda golv.

Avsedd användning

Den här turboborsten ska endast användas i hushållet och är inte avsedd för industriellt bruk.

Använd alltid turboborsten i enlighet med bruksanvisningen.

Nedanstående anvisningar måste därför ovillkorligen följas!

- Använd endast originalreservdelar.

Turboborsten är inte avsedd för:

- dammsugning av människor eller djur
- för att dammsuga upp:
 - hälsovådliga, vassa, heta eller glödande material
 - fuktiga eller flytande ämnen
 - lättantändliga eller explosiva material och gaser.

Säkerhetsanvisningar

Den här turboborsten följer godkända tekniska regelverk och tillämpliga säkerhetsbestämmelser.

Vi intygar att enheten följer europeiska riktlinjer.

- Använd turboborsten endast ihop med borstvalsen.
- Rör inte vid borstvalsen när den roterar.
- Kör inte med borstvalsen över elkabeln.
- När borstvalsen roterar får du inte lämna turboborsten stillastående på mattan (luggskador).
- Mattor av ylle och velour, särskilt sådana med väldigt mjuk lugg, kan rengöras med turboborsten, men då med rejäla tidsintervall.

! Observera!

- Håll inte en roterande turboborste i närheten av långt hår, sjalar, halsdukar o.dyl.
- Barn under 8 år och personer med begränsade fysiska, sensoriska eller mentala färdigheter eller som saknar erfarenhet eller kunskap får endast använda enheten under överinseende av någon annan, eller under förutsättning att de får lära sig hur enheten används på ett säkert sätt och vilka risker som finns.
- Låt inte barn leka med enheten.
- Barn får endast utföra rengöring och skötsel under uppsikt.

Återvinning

■ Förpackning

Förpackningen skyddar turboborsten från transportskador.

Den är gjord av miljövänliga och återvinningsbara material.

Förpackningsmaterial som inte längre används ska lämnas på uppsamlingsplatser för avfallsåtervinning.

■ Uttjänta enheter

Uttjänta enheter innehåller ofta värdefulla material.

Återlämna den uttjänta turboborsten till din återförsäljare eller till en återvinningscentral.

Information om återvinning får du hos återförsäljaren eller av din kommun.

Beskrivning av produkten

- 1 Munstyckets fäste med tillbehörsfäste*
- 2 Munstyckets fäste utan tillbehörsfäste*
- 3 Reglage för justering efter underlaget*
- 4 Frigöringsknapp borstvals
- 5 Turbinfönster*
- 6 Styrstång borstvals
- 7 Borstvals

Starta dammsugaren

Bild 1*

a) Munstycke utan tillbehörsfäste:

Sätt turboborsten på röret.

Lossa anslutningen genom att vrida lite på röret och dra turboborsten ut ur rörets fäste

b) Munstycke med tillbehörsfäste:

Skjut in turboborsten i teleskopröret tills det fäster.

Tryck på frigöringshylsan och dra ut teleskopröret.

Dammsuga med borsten

! Observera!

- När du suger med turboborsten ska du använda dammsugarens maximala sugeffekt.

Bild 2*

Optimal effekt för olika golvtyper får du genom att ställa in sugeffekten efter typen av underlag.



=> långhårig/tjock matta



=> korthårig/mjuk matta eller hårt golv

I fönstret som sitter på sidan kan du med hjälp av turbinens hastighet se hur snabbt borstvalsens snurrar. Om borsten suger sig fast för hårt i underlaget eller roterar för långsamt, justerar du sugeffekten genom att dra reglaget i riktning mot symbolen

Bild 3*

Mattfransar borstas/sugs endast i pilens riktning.

Underhåll

Vid underhåll ska dammsugaren alltid stängas av och nätkontakten dras ur. Ta bort turboborsten från röret/teleskopröret

Bild 4*

Lossa borstvalsens med frigöringsknappen och dra ut valsens ur turboborsten från sidan.

Bild 5*

Hoptrasslade trådar och hår kan klippas av med en sax.

Bild 6*

Sug upp trådar och hår.

Bild 7*

För in borstvalsens från sidan, längs styrstången, i turboborsten och se till att den fäster via frigöringsknappen.

- ! **Obs!** Turboborsten får endast användas när • borstvalsens är monterad.

Med förbehåll för tekniska ändringar.

fi

Säilytä käyttöohjeet.

Jos annat harjan kolmannelle osapuolelle, muista liittää käyttöohje mukaan.

Käyttöalue

Turboharja liitetään pölynimuriin, ja se imuroi ja harjaa matot. Se poistaa pölyn, nöyhdän, langanpätkät ja hiukset erittäin tehokkaasti. Maton tallaantunut nukka saa samalla kohottavan käsittelyn. Turboharjaa voidaan käyttää myös kovalla lattiapinnalla.

Määräystenmukainen käyttö

Tämä turboharja on tarkoitettu vain kotitalouskäyttöön.

Käytä turboharjaa tässä käyttöohjeessa annettujen ohjeiden mukaan.

Noudata ehdottomasti seuraavia ohjeita!

- Käytä vain alkuperäisiä varaosia.

Turboharja ei sovellu:

- ihmisten tai eläinten imurointiin
- sillä ei voida imuroida:
 - terveydelle haitallisia, teräviä, kuumia tai hehkuvia aineita
 - kosteita tai nestemäisiä aineita
 - helposti syttyviä tai räjähtäviä aineita ja kaasuja.

Turvaohjeet

Tämä turboharja täyttää hyväksytyt tekniset säännöt ja asianmukaiset turvamääräykset.

Vahvistamme, että ne ovat yhdenmukaisia eurooppalaisten direktiivien kanssa.

- Käytä turboharjaa vain paikalleen asennetun harjatelan kanssa.
- Älä tartu pyörivään harjatelaaan.
- Älä liikuta pyörivää harjatelaa liitäntäjohtoon päällä.
- Älä jätä turboharjaa paikalleen maton päälle, kun harjataka pyörii (nukka vaurioituu).
- Villaveluurimatot, joissa on kuohkea nukka, on hyvä puhdistaa turboharjalla vain satunnaisesti.

* mallista riippuen

! Muista

- Älä vie turboharjaa pitkien hiusten, kaulahuivien, solmioiden yms. välittömään läheisyyteen.
- Laitetta voivat käyttää 8 vuotta täyttäneet lapset ja henkilöt, joiden fyysiset tai henkiset kyvyt ovat rajoittuneet tai joilta puuttuu kokemus ja/tai tieto laitteen käytöstä, valvonnan alaisina tai kun heitä on opastettu laitteen käytössä ja he ovat ymmärtäneet laitteen käytön vaarat.
- Lapset eivät saa leikkiä laitteella.
- Lapset eivät saa puhdistaa tai huoltaa laitetta ilman valvontaa.

Ohjeita hävittämisestä

■ Pakkaus

Pakkaus suojaa turboharjaa vaurioilta kuljetuksen aikana.
Se on ympäristöystävällistä materiaalia ja se voidaan kierrättää.
Vie tarpeettomat pakkausmateriaalit asiaankuuluvaan kierrätyspisteeseen.

■ Käytöstä poistettu laite

Käytetyt laitteet sisältävät monia arvokkaita materiaaleja.
Vie käytöstä poistettu turboharja kierrätystä varten alan liikkeeseen tai kierrätyskeskukseen. Lisätietoja jätehuoltokysymyksissä saat kauppiaaltaasi tai kunnastasi.

Laitteen kuvaus

- 1 Suulakeistukka, jossa varusteliitin*
- 2 Suulakeistukka, jossa ei varusteliitintä*
- 3 Säädin maton ominaisuuksiin sovittamista varten*
- 4 Harjatelan vapautuspainike
- 5 Tarkistusikkuna ja turbiini*
- 6 Harjatelan ohjaintanko
- 7 Harjatelat

Käyttöönotto

Kuva 1*

- a) Suulake ilman varusteliitintä:
Aseta turboharja imuputkeen.
Liitoksen irrottamiseksi kierrä putkea vähän ja vedä turboharjan pidikkeestä
- b) Suulake jossa varusteliitin:
Työnnä teleskooppiputki turboharjan pidikkeeseen lukitukseen saakka.
Liitoksen irrottamiseksi paina irrotusholkista ja vedä teleskooppiputki irti.

Harjaimurointi

! Muista

- Käytä harjaimurointiin vain täyttä imutehoa, siis pölynimurin korkeinta tehoasetusta.

Kuva 2*

Erialaisten lattiatyökalujen optimaalisen puhdistustehon saavuttamiseksi on imuteho säädettävä maton tyyppin mukaan.



=> pitkänukkaiset / tiiviit matot



=> lyhytnukkaiset / kuohkeat matot tai kovat lattiat

Sivulla olevasta tarkistusikkunasta voit turbiinin kierrosnopeudesta havaita, miten nopeasti harjatelat pyörii. Jos harja imee liian voimakkaasti tai pyörii liian hitaasti, kierrä imutehon säädintä on eteenpäin symbolin  suuntaan.

Kuva 3

Harjaa maton hapsut vain nuolen suuntaan.

Huolto

Irrota verkkopistoke aina ennen kuin alat huoltaa pölynimuria. Irrota turboharja imu-/teleskooppiputkesta

Kuva 4

Vapauta harjatelan lukitus vapautuspainikkeella ja vedä se sivusuuntaan pois turboharjasta.

Kuva 5

Leikkaa turboharjaan kiertyneet langanpätkät ja hiukset saksilla poikki.

Kuva 6

Imuroi langanpätkät ja hiukset pois.

Kuva 7

Työnnä harjatelat sivulta ohjaintankoa pitkin turboharjaan ja lukitse vapautuspainikkeen avulla.



- Huomio:** Turboharja saa käyttää vain paikalleen asennetun harjatelan kanssa.

Oikeus teknisiin muutoksiin pidätetään.

* mallista riippuen

Conservar las instrucciones de uso.

En caso de entregar el cepillo a otra persona, deben adjuntarse siempre las instrucciones de uso.

Ámbito de aplicación

El cepillo turbo aspira y cepilla alfombras en combinación con el aspirador. Elimina en profundidad polvo, pelusas, hilos y pelos. Si la alfombra está muy pisada se ahueca de forma claramente visible. El cepillo turbo también puede utilizarse en suelos duros.

Uso de acuerdo con las especificaciones

Este cepillo turbo está concebido únicamente para la utilización doméstica y no para usos industriales. Utilizar el cepillo turbo únicamente de acuerdo con las indicaciones de estas instrucciones de uso. Por esta razón es imprescindible observar las indicaciones siguientes:

- Utilizar únicamente piezas de repuesto originales.

El cepillo turbo no es apto para:

- aspirar sobre personas o animales
- aspirar:
 - sustancias nocivas para la salud, objetos de bordes cortantes, materiales calientes o incandescentes
 - sustancias húmedas o líquidos
 - materiales o gases inflamables o explosivos.

Consejos y advertencias de seguridad

Este cepillo turbo cumple las reglas reconocidas de la técnica y las correspondientes normas y disposiciones de seguridad.

Certificamos la conformidad con las directrices europeas.

- Poner en funcionamiento el cepillo turbo siempre con el rodillo del cepillo montado.
- No asir por el rodillo del cepillo en marcha.
- No pasar el rodillo del cepillo sobre el cable de conexión.
- Si el rodillo del cepillo está en marcha, no dejar el cepillo turbo sin moverlo sobre la alfombra (daños por pelo de la alfombra).
- Las alfombras de terciopelo de lana, en especial las que tienen pelo suelto, solo deben limpiarse con el cepillo turbo en grandes intervalos de tiempo.

Observaciones

- No colocar el cepillo turbo en marcha cerca de pelos largos, chales, corbatas o similares.

- Este aparato puede ser utilizado por niños a partir de 8 años y por personas que presenten limitaciones de las facultades físicas, sensoriales o psíquicas o que carezcan de la experiencia y el conocimiento necesarios, siempre que sean supervisados por otra persona o que se les haya enseñado a utilizar la herramienta de forma segura y hayan comprendido los peligros que supone.
- Los niños no deben jugar con el aparato.
- Las tareas de limpieza y mantenimiento que correspondan al usuario no deben ser realizadas por niños sin supervisión.

Indicaciones para la eliminación

■ Embalaje

El embalaje protege el cepillo turbo de posibles daños durante el transporte.

Este está compuesto por materiales no contaminantes y, por tanto, reciclables.

Entregar los materiales del embalaje que ya no se necesiten en los centros de recogida para el sistema de reciclaje "punto verde".

■ Aparato usado

Los aparatos usados contienen aún muchos materiales aprovechables.

Por este motivo, se debe entregar el cepillo turbo fuera de uso en el comercio habitual o depositarlo en un "punto limpio" para su reciclaje. Consultar las alternativas vigentes para la eliminación de residuos a su distribuidor o en el ayuntamiento de su municipio.

Descripción de los aparatos

- 1 Junta de unión con conexión para accesorios*
- 2 Junta de unión sin conexión para accesorios*
- 3 Regulador para la adaptación a la calidad de la alfombra*
- 4 Tecla de desenclavamiento del rodillo del cepillo
- 5 Visor con turbina*
- 6 Varilla guía del rodillo del cepillo
- 7 Rodillo del cepillo

Puesta en marcha

Figura 1*

- a) Boquilla sin conexión para accesorios:
Insertar el cepillo turbo en el tubo de aspiración.
Para separar el tubo del cepillo, girar un poco el tubo y extraer el cepillo turbo del racor
- b) Boquilla con conexión para accesorios:
Introducir el tubo telescópico en el racor del cepillo turbo hasta que enclave.
Para separarlos, presionar el casquillo de desbloqueo y extraer el tubo telescópico.

Aspiración con cepillo

Observaciones

- Aspirar con cepillo solo con plena potencia de aspiración es decir, con máxima intensidad en el aspirador.

Figura 2*

Para lograr un efecto de limpiado óptimo para los diferentes revestimientos del suelo, debe realizarse el ajuste apropiado del regulador de la potencia de aspiración en función del tipo de alfombra.



=> pelo largo / alfombras tupidas



=> pelo corto / alfombras ligeras o suelos duros

En el visor lateral puede observar la rapidez de giro del rodillo del cepillo según la velocidad de giro de la turbina.

En el caso de que el cepillo aspire con demasiada intensidad o gire demasiado lento, debe girarse el regulador de la potencia de aspiración más hacia el símbolo



Figura 3

Cepillar los flecos de la alfombra solo en la dirección de la flecha.

Mantenimiento

Desconectar y desenchufar el aspirador antes de cualquier tarea de mantenimiento. Extraer el cepillo turbo del tubo aspirador/telescópico

Figura 4

Desbloquear el rodillo del cepillo mediante el botón de desbloqueo y extraer lateralmente del cepillo turbo.

Figura 5

Cortar los hilos y pelos enredados con unas tijeras.

Figura 6

Aspirar los hilos y pelos.

Figura 7

Introducir el rodillo del cepillo lateralmente en el cepillo turbo a lo largo de la varilla guía y encajarlo mediante el botón de desbloqueo.

- ! **Atención:** poner en funcionamiento el cepillo turbo
- siempre con el rodillo del cepillo montado.

Quedan reservadas las modificaciones técnicas.

pt

Guarde o manual de instruções.

Em caso de transmissão da escova a terceiros, entregue também o manual de instruções.

Âmbito de utilização

A escova Turbo aspira e escova tapetes em conjunto com o aspirador. Elimina particularmente bem pó, linhas, fios e cabelos. No caso de o pelo do tapete estar pisado, é possível afotá-lo visivelmente. A escova Turbo pode também ser utilizada em pavimentos duros.

Uso a que se destina

Esta escova Turbo destina-se apenas ao uso doméstico e não a fins profissionais.

Utilize a escova Turbo unicamente de acordo com as indicações constantes deste manual de instruções. Por isso, tenha em atenção as seguintes recomendações!

- Utilize apenas peças de substituição originais.

A escova Turbo não é apropriada para:

- aspirar pessoas ou animais
- aspirar:
 - substâncias nocivas, afiadas, quentes ou incandescentes
 - substâncias húmidas ou líquidas
 - substâncias e gases facilmente inflamáveis ou explosivos.

Indicações de segurança

Esta escova Turbo está em conformidade com o atual nível da técnica e as respetivas normas de segurança. Confirmamos a conformidade com as diretivas europeias.

- Coloque a escova Turbo em funcionamento apenas com o rolo da escova montado.
- Não toque no rolo da escova quando este estiver a funcionar.
- Não passe por cima do cabo de alimentação com o rolo da escova em funcionamento.

*conforme o modelo

- Não deixe a escova Turbo parada sobre o tapete, caso o rolo da escova esteja em movimento (danificação do pelo).
- A escova Turbo só deverá ser utilizada para a limpeza de tapetes de veludo de lã, particularmente com pelo solto, em intervalos de tempo mais prolongados.

Atenção

- Não coloque a escova Turbo em funcionamento junto de cabelos compridos, cachecóis, gravatas e similares.
- Este aparelho pode ser utilizado por crianças a partir dos 8 anos e por pessoas com capacidades físicas, sensoriais ou mentais reduzidas ou que não possuam experiência nem conhecimentos suficientes, desde que as mesmas se encontrem sob vigilância ou lhes tenham sido fornecidas instruções específicas relativas à utilização segura do aparelho e compreendam os perigos resultantes dessa utilização.
- Não deixe que crianças brinquem com o aparelho.
- Não permita a limpeza e manutenção do aparelho pelo utilizador a crianças sem vigilância.

Recomendações de eliminação

Embalagem

A embalagem protege a escova Turbo contra danos de transporte. É composta por materiais amigos do ambiente, sendo, por isso, reciclável. Separe e coloque as embalagens usadas no ecoponto.

Aparelho antigo

Os aparelhos antigos contêm frequentemente materiais com valor.

Por isso, entregue a sua escova Turbo usada ao seu agente especializado ou a um centro de reciclagem, para efeitos de reaproveitamento. Informe-se sobre os métodos atuais de reciclagem junto do seu agente especializado ou nos serviços municipalizados.

Descrição do aparelho

- 1 Tubuladura do bocal com ligação para acessório*
- 2 Tubuladura do bocal sem ligação para acessório*
- 3 Regulador para adaptação às características do tapete*
- 4 Tecla de desbloqueio do rolo da escova
- 5 Janela de observação com turbina*
- 6 Barra de guia do rolo da escova
- 7 Rolo da escova

Colocação em funcionamento

Figura 1*

- a) Bocal sem ligação para acessório:
Encaixe a escova Turbo no tubo de aspiração. Para soltar a ligação, gire um pouco o tubo e retire-o da tubuladura da escova Turbo.
- b) Bocal com ligação para acessório:
Insira o tubo telescópico na tubuladura da escova Turbo até encaixar. Para desencaixar, prima a manga de desbloqueio e retire o tubo telescópico.

Aspirar com escova

Atenção

- aspire com escova apenas com a potência de sucção máxima, isto é, com a potência máxima do aspirador.

Figura 2*

Para se alcançar um resultado de limpeza ideal nos diferentes pavimentos, é necessário ajustar o regulador da potência de sucção em função do tipo de tapete.



=> Tapetes de pelo comprido/densos



=> Tapetes de pelo curto/fofos ou pavimentos duros

Na janela de observação lateral, poderá identificar, através da velocidade de rotação da turbina, qual a velocidade a que gira o rolo da escova. Caso a escova aspire de modo demasiado fixo ou gire muito devagar, deverá rodar o regulador da potência de sucção no sentido do símbolo .

Figura 3

Escove as franjas do tapete apenas no sentido da seta.

Μανutenção

Antes de realizar qualquer trabalho de manutenção, desligue o aspirador e retire a ficha da tomada. Retire a escova Turbo do tubo de aspiração/telescóπico.

Figura 4

Desbloequeie o rolo da escova através do botão de desbloequeio e retire-o, lateralmente, da escova Turbo.

Figura 5

Corte os fios e cabelos enrolados com uma tesoura.

Figura 6

Aspire os fios e cabelos.

Figura 7

Insira o rolo da escova lateralmente na escova Turbo, ao longo da barra de guia, e encaixe-o através do botão de desbloequeio.

! Atenção: a escova Turbo só pode ser colocada em funcionamento com o rolo da escova montado.

O fabricante reserva-se o direito de proceder a quaisquer alterações técnicas.

el

Παρακαλώ φυλάξτε τις οδηγίες χρήσης.

Σε περίπτωση παράδοσης της βούρτσας σε τρίτους, δώστε παρακαλώ μαζί και τις οδηγίες χρήσης.

Πεδίο εφαρμογής

Η βούρτσα Turbo αναρροφά και βουρτσίζει τα χαλιά σε συνδυασμό με την ηλεκτρική σκούπα. Απομακρύνει τη σκόνη, τα χνούδια, τις κλωστές και τις τρίχες ιδιαίτερα αποτελεσματικά. Σε περίπτωση πολύ πατημένου πέλους των χαλιών επιτυγχάνεται μια φανερή χαλάρωση. Η βούρτσα Turbo μπορεί επίσης να χρησιμοποιηθεί και σε σκληρά δάπεδα.

Χρήση σύμφωνα με το σκοπό προορισμού

Αυτή η βούρτσα Turbo προορίζεται για χρήση μόνο στο σπίτι και όχι για επαγγελματικούς σκοπούς. Χρησιμοποιείτε τη βούρτσα Turbo αποκλειστικά σύμφωνα με τα στοιχεία σ' αυτές τις οδηγίες χρήσης. Γι' αυτό προσέξτε παρακαλώ οπωσδήποτε τις ακόλουθες υποδείξεις!

■ Χρησιμοποιείτε μόνο γνήσια ανταλλακτικά.

Η βούρτσα Turbo δεν είναι κατάλληλη για:

- τη χρήση σε ανθρώπους ή ζώα
- την αναρρόφηση:
 - βλαβερών στην υγεία, κοφτερών, καυτών ή πυρακτωμένων υλικών
 - υγρών ουσιών
 - εύφλεκτων ή εκρηκτικών υλικών και αερίων.

Υποδείξεις ασφαλείας

Αυτή η βούρτσα Turbo ανταποκρίνεται στους αναγνωρισμένους κανόνες της τεχνικής και στους σχετικούς κανονισμούς ασφαλείας.

Εμείς βεβαιώνουμε την τήρηση των ευρωπαϊκών οδηγιών.

- Ετέτε τη βούρτσα Turbo σε λειτουργία μόνο με συναρμολογημένο κύλινδρο βούρτσας.
- Μην αφήνετε τα χέρια σας στον περιστρεφόμενο κύλινδρο της βούρτσας.
- Μην περνάτε πάνω από το καλώδιο παροχής ρεύματος με τον κύλινδρο της βούρτσας σε λειτουργία.
- Μην αφήνετε τη βούρτσα Turbo, με περιστρεφόμενο τον κύλινδρο της βούρτσας, ακίνητη στην ίδια θέση πάνω στο χαλί (ζημιά στο πέλος).
- Τα μάλλινα-βελοούρ χαλιά, ιδιαίτερα αυτά με χαλαρό πέλος, πρέπει να καθαρίζονται με τη βούρτσα Turbo μόνο σε μεγαλύτερα χρονικά διαστήματα.

! Προσέξτε παρακαλώ

- Μη χρησιμοποιείτε τη βούρτσα Turbo, εφόσον βρίσκεται σε λειτουργία, πολύ κοντά σε μακριά μαλλιά, κασκόλ, γραβάτες και άλλα παρόμοια αντικείμενα.

- Η συσκευή μπορεί να χρησιμοποιηθεί από παιδιά 8 χρονών και άνω και από άτομα με μειωμένες σωματικές, αισθητήριες ή διανοητικές ικανότητες ή έλλειψη εμπειρίας και/ή γνώσεων, όταν επιτηρούνται ή έχουν ενημερωθεί σχετικά με την ασφαλή χρήση της συσκευής και έχουν κατανοήσει τους υπάρχοντες κατά τη χρήση κινδύνους.
- Τα παιδιά δεν επιτρέπεται να παίζουν με τη συσκευή.
- Ο καθαρισμός και η συντήρηση μέσω χρήστη δεν επιτρέπεται να εκτελείται από παιδιά χωρίς επιτήρηση.

*ανάλογα με τον εξοπλισμό

Υποδειξεις για την απόσυρση

■ Συσκευασία

Η συσκευασία προστατεύει τη βούρτσα Turbo από ζημιά κατά τη μεταφορά. Αποτελείται από φιλικά προς το περιβάλλον υλικά και γι' αυτό είναι ανακυκλώσιμη. Παραδώστε τα υλικά συσκευασίας που δεν χρειάζονται άλλο, στα σημεία συγκέντρωσης των υλικών ανακύκλωσης.

■ Παλιά συσκευή

Οι παλιές συσκευές περιέχουν πολλά ακόμα χρήσιμα υλικά.

Γι' αυτό παραδίδετε την άχρηστη βούρτσα Turbo σ' ένα ειδικό κατάστημα ή σ' ένα κέντρο ανακύκλωσης για επαναξιοποίηση. Τους τρόπους απόσυρσης μπορείτε να τους πληροφορηθείτε στα ειδικά καταστήματα ή στις υπηρεσίες του δήμου σας.

Περιγραφή συσκευής

- 1 Στόμιο πέλματος με σύνδεση εξαρτημάτων*
- 2 Στόμιο πέλματος χωρίς σύνδεση εξαρτημάτων*
- 3 Ρυθμιστής για την προσαρμογή στην υφή του χαλιού*
- 4 Πλήκτρο απασφάλισης του κυλίνδρου της βούρτσας
- 5 Παράθυρο ελέγχου με στρόβιλο*
- 6 Ράβδος οδηγός του κυλίνδρου της βούρτσας
- 7 Κύλινδρος βούρτσας

Θέση σε λειτουργία

Εικ. 1*

a) Πέλαμα χωρίς σύνδεση εξαρτημάτων:

Τοποθετήστε τη βούρτσα Turbo στο σωλήνα αναρρόφησης.

Για το λύσιμο της σύνδεσης στρέψτε λίγο το σωλήνα και τραβήξτε τον έξω από το στόμιο της βούρτσας Turbo.

b) Πέλαμα με σύνδεση εξαρτημάτων:

Σπρώξτε τον τηλεσκοπικό σωλήνα μέχρι να ασφαλίσει μέσα στο στόμιο της βούρτσας Turbo.

Για το λύσιμο της σύνδεσης πιέστε το πλήκτρο απασφάλισης και τραβήξτε έξω τον τηλεσκοπικό σωλήνα.

Χρήση της βούρτσας αναρρόφησης

! Προσέξτε παρακαλώ

- Χρησιμοποιείτε τη βούρτσα αναρρόφησης μόνο με πλήρη δύναμη αναρρόφησης, δηλαδή μέγιστη θέση ισχύος στην ηλεκτρική σκούπα.

Εικ. 2*

Για την επίτευξη ενός ιδανικού αποτελέσματος καθαρισμού για τις διαφορετικές επιστρώσεις δαπέδου, θα πρέπει ο ρυθμιστής της ισχύος αναρρόφησης να ρυθμιστεί ανάλογα με το είδος του χαλιού.



=> Χαλιά με μακρύ πέλος/Πυκνά χαλιά



=> Χαλιά με κοντό πέλος/Χαλαρά χαλιά ή σκληρά δάπεδα

Στο πλευρικό παράθυρο ελέγχου μπορείτε από την ταχύτητα περιστροφής του στρόβιλου, να αναγνωρίσετε πόσο γρήγορα περιστρέφεται ο κύλινδρος της βούρτσας. Σε περίπτωση που η βούρτσα αναρροφά πολύ δυνατά ή περιστρέφεται πολύ αργά, θα πρέπει ο ρυθμιστής της ισχύος αναρρόφησης να περιστραφεί περαιτέρω προς την κατεύθυνση του συμβόλου

Εικ. 3

Βουρτσίζετε τα κρόσσια του χαλιού μόνο προς την κατεύθυνση του βέλους.

Συντήρηση

Πριν από τη συντήρηση απενεργοποιήστε την ηλεκτρική σκούπα και τραβήξτε το φιν από την πρίζα. Αφαιρέστε τη βούρτσα Turbo από το σωλήνα αναρρόφησης/τηλεσκοπικό σωλήνα.

Εικ. 4

Απασφαλίστε τον κύλινδρο της βούρτσας με το κουμπί απασφάλισης και αφαιρέστε τον προς τα πλάγια από τη βούρτσα Turbo.

Εικ. 5

Κόψτε τις τυλιγμένες κλωστές και τρίχες με ένα ψαλίδι.

Εικ. 6

Αναρροφήστε τις κλωστές και τις τρίχες.

Εικ. 7

Σπρώξτε τον κύλινδρο της βούρτσας στα πλάγια κατά μήκος της ράβδου οδηγού μέσα στη βούρτσα Turbo και ασφαλίστε τον με το κουμπί απασφάλισης.



Προσοχή: Η βούρτσα Turbo επιτρέπεται να τειθεί σε λειτουργία μόνο με συναρμολογημένο κύλινδρο βούρτσας.

Διατηρούμε το δικαίωμα των τεχνικών αλλαγών.

Kullanma kılavuzunu lütfen itinayla saklayınız. Fırçayı başka birisine verecek olursanız lütfen kullanım kılavuzunu da veriniz.

Kullanım alanı

Turbo-Fırça halıları elektrikli süpürge ile bağlantılı olarak çeker ve fırçalar. Özellikle tozları, tüyleri, iplikleri ve saçları etkili bir biçimde temizler. Ezilmiş halı tüylerinde açıkça görülür bir temizlenme elde edilir. Turbo-fırça sert zeminde de çalıştırılabilir.

Amaca uygun kullanım

Bu Turbo-fırça sadece ev işi ihtiyaçları içindir. Ticari amaçlar için uygun değildir. Turbo-fırça sadece kullanım kılavuzundaki bilgilere göre kullanılmalıdır. Bu nedenle, lütfen aşağıdaki bilgilere kesinlikle dikkat ediniz!

- Yalnızca orijinal yedek parçaları kullanınız.

Turbo-fırça aşağıdakiler için uygun değildir:

- İnsanların veya hayvanların üzerinde kullanılması
- Aşağıdakilerin temizlenmesi:
 - sağlığa zararlı, keskin kenarlı, sıcak veya kızgın maddeler
 - Nemli, ıslak veya sıvı maddeler
 - kolayca tutuşabilen veya patlayabilen maddeler ve gazlar.

Güvenlik bilgileri

Bu Turbo-Fırça onaylanmış teknik kurallarına ve ilgili güvenlik yönetmeliğine uygundur. Avrupa ilkelerine uygunluğumuz onaylanmıştır.

- Turbo-Fırçayı sadece monte edilmiş fırçalı merdane ile çalıştırınız.
- Çalışan fırçalı merdaneyi tutmayınız.
- Çalışan fırçalı merdane ile besleme hattı üzerinden geçmeyiniz.
- Dönen fırçalı merdanelerde Turbo-Fırçayı hareketsiz halde halı üstünde bırakmayınız (Tüylerin zarar görmesi).
- Yün-kadife halılar, özellikle de gevşek dokunmuş tüylü halılar sadece geniş zaman aralıklarıyla Turbo-Fırça ile temizlenmelidir.

! Lütfen dikkat

- Çalışan bir Turbo-Fırça saç, şal, kravat ve benzerlerine yaklaştırılmamalıdır.

- Bu cihaz 8 yaşın altındaki çocuklar ve fiziksel, algısal veya mental yeteneklerinde eksiklikler olan veya tecrübe ve/veya bilgi eksikliği bulunan kişiler tarafından ancak, gözetim altında olmaları veya cihazın güvenli kullanımı hakkında bilgi sahibi olmaları veya olası tehlikeleri bilmeleri durumunda kullanılabilir.
- Çocukların cihaz ile oynamalarına izin verilmemelidir.
- Temizlik ve kullanıcı bakımı işlemleri gözetim altında olmayan çocuklar tarafından yürütülmemelidir.

İmha etmeye ilişkin uyarılar

■ Paketleme

Paketleme, aktarım esnasında Turbo-Fırçanın zarar gelmesini önler. Ambalaj çevreye zarar vermeyen malzemelerden ibarettir ve bu nedenle tekrar geri kazanılabilir. Almanya'da artık kullanılmayan ambalaj malzemelerini, »Grüner Punkt« adını taşıyan yeniden değerlendirme sisteminin toplama merkezlerine gönderiniz. Kendi ülkenizde bu cins merkezler varsa, ambalaj malzemelerinizi bu merkezlere göndermenizi tavsiye ederiz.

■ Eski cihazlar

Eski cihazlar birçok değerli malzemeler ihtiva eder. Artık kullanılmayan Turbo-Fırçanızı geri dönüştürmek için satın aldığınız yere veya bir Geri Dönüşüm Merkezi'ne veriniz. Güncel giderme yöntemleri hakkında bilgi almak için, lütfen yetkili satıcınıza veya oturduğunuz Bölge Belediyesine başvurunuz.

Cihaz açıklaması

- 1 Aksesuar bağlantılı başlık parçası*
- 2 Aksesuar bağlantılı başlık parçası*
- 3 Halı yapısına uygunluk kuralları*
- 4 Kilit açma düğmeli fırçalı merdane
- 5 Türbinli kontrol paneli*
- 6 Fırçalı merdane kılavuz çubuğu
- 7 Fırçalı merdane

Çalıştırılması

Resim 1*

a) Aksesuar bağlantılı başlık:

Turbo-Fırçayı emme manifolduna takınız.
Bağlantıyı kesmek için boruyu döndürünüz ve Turbo-Fırçayı bağlantı parçasından çekiniz

b) Aksesuar bağlantılı başlık:

Teleskopik boru yerine oturana kadar Turbo-Fırça bağlantı parçasının içine itilmelidir.
Bağlantının serbest kalması için kilit açma kovanına bastırılmalı ve teleskopik boru dışarı çekilmelidir.

Fırçalayarak süpürme

! Lütfen dikkat

- Sadece tam emme gücüyle, elektrikli süpürge'nin maksimum güç ayarında fırçalayarak süpürünüz.

Resim 2*

Farklı zemin kaplamalarında en uygun temizleme etkisine ulaşmak için emme gücü kontrol aygıtı halı türüne uygun olarak ayarlanmalıdır.



=> uzun tüylü / sık dokunmuş halılar



=> kısa tüylü / gevşek dokunmuş halılar veya sert zeminler

Yandaki kontrol panelinde türbinin dönme hızında fırçalı merdane'nin ne hızla döndüğünü görebilirsiniz.

Fırça çok şiddetli emiyorsa veya çok yavaş dönüyorsa emme gücü kontrol aygıtı  sembolü yönünde çevrilmelidir.

Resim 3

Halı saçaklarını sadece ok yönünde fırçalayınız.

Bakım

Her beklemede elektrikli süpürgeyi kapatınız ve elektrik fişini çekiniz. Turbo-Fırçayı emme borusundan ve teleskopik borudan ayırınız

Resim 4

Fırça merdanesini kilit açma düğmesi yoluyla çözünüz ve yandaki Turbo-Fırçadan çekiniz.

Resim 5

Biriken iplik ve saçları makasla kesiniz.

Resim 6

İplikleri ve saçları süpürgeyle çekiniz.

Resim 7

Fırçalı merdane'yi yan tarafından kılavuz çubuk boyunca Turbo-fırçaya yerleştiriniz ve kilit açma düğmesi üzerinden kilitleyiniz.

- ! Dikkat: Turbo-Fırça sadece monte edilmiş fırçalı merdane ile çalıştırılmaktadır.

Üretici firma, ürünün teknik özelliklerinde değişiklik yapma hakkına sahiptir.

pl

Instrukcję obsługi należy zachować.

W przypadku przekazania szczotki osobom trzecim należy pamiętać o dołączeniu instrukcji obsługi.

Zastosowanie

Turboszczotka służy do odkurzania i szczotkowania dywanów z zastosowaniem odkurzacza. Bardzo dokładnie usuwa kurz, sierść, nitki i włosy. Podnosi włosie wydeptanych dywanów przywracając im estetyczny wygląd.

Turboszczotki można używać również do odkurzania podłóg twardej.

Użytkowanie zgodne z przeznaczeniem

Turboszczotka przeznaczona jest do użytku w gospodarstwie domowym i nie nadaje się do celów przemysłowych.

Turboszczotki używać wyłącznie zgodnie ze wskazówkami zawartymi w niniejszej instrukcji obsługi. Z tego względu należy koniecznie przestrzegać następujących zaleceń!

- Używać wyłącznie oryginalnych części zamiennych.

Turboszczotka nie nadaje się do:

- odkurzania ludzi i zwierząt
- zasypania:
 - substancji szkodliwych dla zdrowia, gorących lub żarzących się oraz przedmiotów o ostrych krawędziach
 - substancji wilgotnych lub płynnych
 - łatwopalnych lub wybuchowych materiałów i gazów.

Wskazówki dotyczące bezpieczeństwa

Turboszczotka spełnia obowiązujące wymogi techniczne oraz przepisy bezpieczeństwa.

Potwierdzamy zgodność towaru z dyrektywą europejską.

- Turboszczotki używać wyłącznie z zamontowanym wałkiem.
- Nie chwycić za obracający się wałek szczotki.
- Uważać, aby przewód zasilający nie dostał się pod obracający się wałek szczotki.

* w zależności od wyposażenia

■ Podczas obracania się wałka szczotki nie pozostawiać turboszczotki w jednym miejscu na dywanie, bez poruszania nią (uszkodzenie włosia dywanu).

■ Dywany wełniano-welurowe, zwłaszcza z rzadkim włosiem, można odkurzać turboszczotką tylko w większych odstępach czasowych.

! Uwaga

• Obracającej się turboszczotki nie zbliżać do długich włosów, szli, krawatów itp.

■ Urządzenie mogą obsługiwać dzieci w wieku powyżej 8 lat oraz osoby z ograniczonymi zdolnościami fizycznymi, sensorycznymi lub umysłowymi, a także osoby nie posiadające wystarczającego doświadczenia i/lub wiedzy, jeśli pozostają pod nadzorem lub zostały pouczone, jak bezpiecznie obsługiwać urządzenie i są świadome związanego z tym niebezpieczeństwa.

■ Dzieci nie mogą bawić się urządzeniem.

■ Czyszczenie i czynności konserwacyjne nie mogą być wykonywane przez dzieci bez nadzoru dorosłych.

Wskazówki dotyczące utylizacji

■ Opakowanie

Opakowanie chroni turboszczotkę przed uszkodzeniem w czasie transportu. Składa się ono z materiałów bezpiecznych dla środowiska naturalnego i nadaje się do odzysku surowców wtórnych.

Niepotrzebne materiały opakowaniowe należy oddać do punktu zbiórki surowców wtórnych.

■ Zużyte urządzenia

Stare urządzenia często zawierają pełnowartościowe materiały.

Dlatego użytą turboszczotkę należy oddać w punkcie sprzedaży odkurzaczy lub w punkcie zbiórki surowców wtórnych. Informację na temat aktualnie obowiązujących sposobów utylizacji można uzyskać w wyspecjalizowanym sklepie lub w urzędzie gminy.

Opis urządzenia

- 1 Króciec szczotki z możliwością podłączenia akcesoriów*
- 2 Króciec szczotki bez możliwości podłączenia akcesoriów*
- 3 Regulator dopasowania siły ssania do właściwości dywanu*
- 4 Przycisk odblokowujący wałek szczotki
- 5 Wziernik z turbiną*
- 6 Drażek prowadzący wałka szczotki
- 7 Wałek szczotki

Uruchomienie

Rysunek 1*

a) Szczotka bez możliwości podłączenia akcesoriów: Turboszczotkę nasadzić na rurę ssącą. W celu rozłączenia obrócić nieco rurę i wyciągnąć z króćca turboszczotki.

b) Szczotka z możliwością podłączenia akcesoriów: Wsunąć rurę teleskopową w króciec szczotki aż do zatrzaśnięcia.

W celu rozłączenia nacisnąć tuleję odblokowującą i wyciągnąć rurę teleskopową.

Odkurzanie szczotką

! Uwaga

• Odkurzanie szczotką dozwolone jest wyłącznie z pełną siłą ssania, tzn. z ustawieniem maksymalnej mocy odkurzania.

Rysunek 2*

Aby osiągnąć optymalny rezultat czyszczenia różnych powierzchni podłogowych i dywanowych, należy ustawić regulator siły ssania odpowiednio do rodzaju dywanu.



=> dywany z długim / gęstym włosiem



=> dywany z krótkim / rzadkim włosiem lub podłogi twarde

W bocznym wizjerze można po prędkości obrotowej turbiny rozpoznać, jak szybko obraca się wałek szczotki.

Jeśli szczotka za mocno się przysała lub za wolno obraca, należy obrócić regulator siły ssania dalej w kierunku symbolu .

Rysunek 3*

Fredzle dywanu szczotkować wyłącznie zgodnie z kierunkiem strzałki.

* w zależności od wyposażenia

Konserwacja

Przed każdą konserwacją wyłączyc odkurzacz i wyciągnąć wtyczkę z gniazda. Zdjąć turboszczotkę z rury ssącej / teleskopowej.

Rysunek 4

Odblokować wałek szczotki za pomocą przycisku odblokowującego i wyciągnąć z boku turboszczotki.

Rysunek 5

Nawinięte nitki i włosy przeciąć nożyczkami.

Rysunek 6

Odkurzyć nitki i włosy.

Rysunek 7

Wsunąć wałek z boku turboszczotki na drążek prowadzący i zablokować za pomocą przycisku odblokowującego.

- ! **Uwaga:** Turboszczotki używać wyłącznie
- z zamontowanym wałkiem.

Zastrzegamy sobie prawo do zmian technicznych.

hu

Kérjük, őrizze meg a használati utasítást.
A kefe továbbadásakor mellékelje a készülékhez a használati utasítást is.

Alkalmazási terület

Ha a turbókefét a porszívóhoz csatlakoztatja, szőnyeget porszívózhat és kefélhet. Rendkívül alaposan eltávolítható vele a por, bolyhok, szőszök és hajszálok. A szétaposott szőnyegszálakat láthatóan fellazítja.

A turbókefe kemény padlókon is használható.

Rendeltetészerű használat

A turbókefe csak háztartásban használható, nem alkalmas ipari célokra.

A turbókefét kizárólag a használati utasítás előírásainak megfelelően használja.

Ezért feltétlenül tartsa be az alábbi utasításokat!

- Csak eredeti alkatrészeket használjon.

A turbókefe nem alkalmas:

- emberek vagy állatok leporszívózására
- a következők felszívására:
 - egészségre ártalmas, éles szélű, forró vagy izzó anyagok
 - nedves vagy folyékony anyagok
 - gyúlékony vagy robbanékony anyagok és gázok.

Biztonsági útmutató

A turbókefe megfelel a jelenleg ismert műszaki követelményeknek és a vonatkozó biztonsági előírásoknak.

Igazoljuk, hogy megfelel az európai irányelveknek.

- A turbókefét csak felszerelt kefedobbal használja.
- Ne nyúljon a működő kefedobba.
- Ne húzza át a működő kefedobot csatlakozóvezetékeken.
- Ha a kefedob forog, a turbókefét ne hagyja mozdulatlanul a szőnyegen.
(A szőnyeg szálai megsérülnek).
- A gyapjú-velúrszőnyegeteket, különösen a laza szálúakat, csak nagyobb időközönként tisztítsa a turbókefével.

! Kérjük, vegye figyelembe az alábbiakat

- A működő turbókefe ne kerüljön hosszú haj, sál, nyakkendő stb. közvetlen közelébe.
- A készüléket 8 év feletti gyermekek és csökkent fizikai, érzékszervi vagy szellemi képességű, ill. tapasztalatlan személyek csak felügyelet mellett használhatják, illetve akkor, ha megtanulták a készülék biztonságos használatát és megértették az ebből eredő veszélyeket.
- Soha ne engedjen gyerekeket a készülékkel játszani.
- A tisztítást és a felhasználói karbantartást soha nem végezhetik gyerekek felügyelet nélkül.

Környezetvédelmi tudnivalók

■ Csomagolás

A csomagolás védi a turbókefét a szállítás során keletkező sérülésektől.
A csomagolás környezetkímélő anyagokból készült és ezért újrahasznosítható.
A továbbiakban már nem szükséges csomagolóanyagot helyezze el a szelektív gyűjtőhelyek megfelelő tárolóiban.

■ Régi készülék

A régi készülék még sok értékes anyagot tartalmaz. Az elhasznált turbókefét ezért adja le újrahasznosításra a kereskedőjénél, ill. egy újrahasznosító központban. Az aktuális ártatlanítási lehetőségekről érdeklődjön kereskedőjénél vagy a helyi önkormányzatnál.

A készülék leírása

- 1 Szívófejcsonek csatlakozóval
- 2 Szívófejcsonek csatlakozó nélkül*
- 3 Szabályozó a szőnyeg típusának megfelelő beállításhoz*
- 4 Kefedob nyitónyomógombja
- 5 Kémlelőablak turbinával*
- 6 Kefedob vezetőpálcája
- 7 Kefedob

Üzembe helyezés

ábra 1*

a) Szívófej csatlakozó nélkül:

Csatlakoztassa a turbókefét a szívócsőre. A csatlakozás kioldásához kissé fordítsa el a csövet, és húzza ki a turbókefe csőtoldatából.

b) Szívófej csatlakozóval:

Tolja be a teleszkópcsövet kattanásig a turbókefe csőtoldatába.

A kapcsolódás kioldásához nyomja meg a reteszelőhüvelyt, és húzza ki a teleszkópcsövet.

Porszívózás kefével

! Kérjük, vegye figyelembe az alábbiakat

- A kefével történő porszívást csak teljes szívóerővel alkalmazza, azaz a porszívón beállítható max. teljesítménnyel.

ábra 2*

Ahhoz, hogy különböző padlóburkolatok esetén optimális tisztítási eredményt érjen el, a szívóerő-szabályozót a szőnyegfajtának megfelelően kell beállítani.



=> hosszú szálú / sűrű szövésű szőnyegek



=> rövid szálú / laza szövésű szőnyegek vagy kemény padlók

Az oldalsó kémlelőablakban a turbina forgási sebességéből látható, milyen gyorsan forog a kefedob. Amennyiben a kefe túl erősen odatapad vagy túl lassan forog, a szívóerő-szabályozót forgassa tovább a  szimbólum irányába.

ábra 3

A szőnyegrojtokat csak a nyíl irányába kefélje

Karbantartás

Karbantartás előtt minden alkalommal kapcsolja ki a porszívót, és húzza ki a hálózati csatlakozót. A turbókefét vegye le a szívó- / teleszkópcsőről.

ábra 4

A kefedobot kattintsa ki a zárnyitó gombbal, és oldalirányba húzza ki a turbókeféből.

ábra 5

A feltekeredett szálakat és haját ollóval vágja át.

ábra 6

A szálakat és a haját porszívózza le.

ábra 7

A kefedobot tolja be oldalról a vezetőpálca mentén a turbókefébe, és a zárnyitó gombbal kattintsa be.

- ! **Figyelem:** A turbókefe csak felszerelt kefedobbal használható.

A műszaki változtatások jogát fenntartjuk.

kk

Пайдалану нұсқаулықтарын сақтап қойыңыз. Қылшықты басқа адамға бергенде пайдалану нұсқаулығын да беріңіз.

Пайдалану түрі

Турбо қылшық шаңсорғышпен бірге кілемдерді сорып тазалайды. Шаңды, түктерді, жіптерді және шаштарды өбден тазалаңыз. Қатты басылған кілемдер жұмсағаны көрінеді.

Турбо қылшықты қатты еденде де пайдалануға болады.

Тиісті пайдалану

Осы турбо қылшық үйде пайдалануға арналған болып өнеркәсіптік пайдалануға арналмаған. Турбо қылшықты тек осы пайдалану нұсқаулығындағы деректер бойынша пайдаланыңыз. Сол үшін төмендегі нұсқауларды ескеріңіз.

- Тек түпнұсқалық қосалқы бөлшектерді пайдаланыңыз.

Турбо қылшық төмендегілер үшін арналмаған:

- адамдар мен хайуандарды шаңсору
- төмендегілерді шаңсору:
 - денсаулыққа зиянды, өткір қырлы, ыстық және қызып тұрған заттектерді
 - ылғалды немесе сұйық заттектерді
 - оңай жанып кететін немесе жарылып кететін заттектер мен газдар.

* жабдықтауға байланысты

Қауіпсіздік нұсқалары

Осы турбо қылшық техника танылған қағидаларына және дәл қауіпсіздік қағидаларына сай.

Еуропалық директиваларға сай екенін растаймыз.

- Турбо қылшық тек орнатылған қылшық білігімен пайдаланыңыз.
- Істеп тұрған қылшық білігін ұстамаңыз.
- Қылшықты білік істеп тұрғанда сым үстінен жүргізеңіз.
- Қылшықты білік айналып тұрғанда, турбо қылшықты қимылдатпай кілемде қалдырмаңыз (еденді зақымдау).
- Толық велюрдік кілемдерді, әсіресе жұмсақ еденмен, турбо қылшықты ұзақ аралықтарда тазалау керек.

! Ескеріңіз

Істеп тұрған турбо қылшықты ұзын шаш, шаль, галстуктерге жақын апармаңыз.

- Бұл құрылғыны жасы 8-дегі және одан үлкен балалардың, сонымен қатар қозғалу, сезу және ойлану мүмкіндіктері шектелген және/немесе жеткілікті білімі жоқ тұлғалардың пайдалануына тек оларды біреу қадағалаған жағдайда немесе осы құрылғыны қауіпсіз пайдалану нұсқауларымен таныс болса және дұрыс пайдаланбау салдарынан қандай қауіптердің орын алатынын түсінетін болса ғана пайдалануларына болады.
- Балаларға осы құрылғымен ойнауға рұқсат етпеңіз.
- Балаларға ересектердің қадағалауынсыз тазалау және алдын алу қызметі үшін орындалатын әрекеттерді орындауға рұқсат етпеңіз.

Көдеге жарату бойынша нұсқаулар

■ Орама

Қаптама турбо қылшықты тасымалдауда зақымданудан сақтайды.

Ол қоршаған ортаға зиян келтірмейтін материалдардан жасалған сол үшін оны көдеге жарату мүмкін.

Керегі жоқ орам материалдарын «Grüner Punkt» көдеге жарату жүйесінің жинау жайларына апарыңыз.

■ Ескірген құрылғылар

Ескі құрылғылар ішінде өлі де жоғары мәндік заттектер бар.

Сол үшін ескі турбо қылшықты сатушыға немесе көдеге жарату орталығына беріңіз. Ағымдық көдеге жарату жолдары туралы ақпаратты сатушыдан немесе қоғамдық ұйымнан сұраңыз.

Аспаптар сипаттамасы

- 1 Қосылған керек-жарақтармен форсунка штуцерлері*
- 2 Қосылмаған керек-жарақтарсыз форсунка штуцерлері*
- 3 Кілем сапасына сәйкестендіру үшін реттегіш*
- 4 Қылшықты білік үшін босату түймесі
- 5 Турбиналық көру терезесі*
- 6 Қылшықты білік бағыттауышы
- 7 Қылшықты білік

Жұмысты бастау

Сурет 1*

а) Сопло керек-жарақтарды қосусыз:

Турбо қылшықты сору құбырына салыңыз.

Байланысты босату үшін құбырды аз бұрып турбо қылшық штуцерінен тартып алыңыз.

б) Сопло керек-жарақтарды қосуден:

Телескоптық құбырды тірету үшін еден турбо қылшықтың келте құбырына салыңыз.

Байланысты ажырату босату түймесіне басып телескоптық құбырды шығарыңыз.

Қылшықпен сору

! Ескеріңіз

Қылшықпен сору тек ең қатты күшпен, ол дегені шаңсорғышта макс. сору қуатымен.

Сурет 2*

Түрлі еден қаптамалары үшін оптималды тазалау әсеріне жету үшін сору күшінің реттегіші кілем түріне сай реттеу керек.



=> Ұзын талшықты / қалын кілемдер



=> қысқа талшықты / жұмсақ кілемдер немесе қатты едендер

Бүйірлік көру әйнегінде турбинаның айналу жылдамдығында қылшықты білік айналу жылдамдығын айқындауға болады.

Егер қылшық қатты сорып қатса немесе тым ақырын айналса, сору күші реттегішін белгісі бағытында және бұрау керек.

* жабдықтауға байланысты

Сурет 3

Кілем талшығын бағыттама бағытында тазалаңыз.

Қызмет көрсету

Әр қызмет көрсетуден алдын шаңсорғышты өшіріп ашаны тартып алыңыз. Турбо қылшықты сору / телескоптық құбырды шешіңіз

Сурет 4

Қылшық білігін босату түймешігі арқылы босатып турбо қылшықтан жанға қарай тартыңыз.

Сурет 5

Бұралып қалған жіп пен шаштарды қайшымен кесіп алыңыз.

Сурет 6

Жіп пен шаштарды сорып алыңыз.

Сурет 7

Қылшық білігін бағыттауыш бойын турбо қылшыққа салып босату түймешігі арқылы тіретіңіз.

! Назарыңызда болсын:

Турбо қылшықты тек орнатылған қылшық білігімен пайдаланыңыз.

Бізде техникалық өзгерістер енгізу құқығы бар.

ru

Сохраните инструкцию по эксплуатации.

При передаче щётки новому владельцу не забудьте передать также инструкцию по эксплуатации.

Область применения

При использовании вместе с пылесосом щётка Turbo позволяет пылесосить и чистить ковровые покрытия. Она основательно удаляет пыль, ворсинки, нитки и волосы и поднимает примятый ковровый ворс. Щётку Turbo можно использовать также для чистки твёрдых напольных покрытий.

Указания по использованию

Данная щётка Turbo предназначена для уборки бытовых помещений, она не предназначена для промышленного использования.

Используйте щётку Turbo только согласно приведённым в инструкции по эксплуатации указаниям.

Поэтому обязательно соблюдайте указания, приведенные ниже!

- Используйте только оригинальные запасные части.

Запрещается использовать щётку Turbo для:

- чистки людей и животных;
- всасывания:
 - вредных для здоровья веществ, острых, горячих или раскалённых предметов;
 - мокрых предметов или жидкостей;
 - легковоспламеняющихся или взрывчатых веществ и газов.

Правила техники безопасности

Данная щётка Turbo соответствует общепризнанным техническим требованиям и специальным правилам техники безопасности.

Мы подтверждаем соответствие европейским директивам.

- Используйте щётку Turbo только вместе с установленным валиком щётки.
- Не дотрагивайтесь до работающего валика щётки.
- Не наезжайте работающим валиком щётки на токоподводящий кабель.
- При вращающемся валике щётки не оставляйте щётку Turbo без движения на ковре (опасность повреждения напольного покрытия).
- Шерстяные или бархатные ковры, в особенности ковры с длинным ворсом, не следует слишком часто чистить щёткой Turbo.

! Внимание:

- Не подносите работающую щётку Turbo слишком близко к длинным волосам, шарфам, галстукам и т.п.

- Использование прибора детьми старше 8 лет и лицами с ограниченными физическими или умственными способностями, а также лицами, не имеющими опыта обращения с подобным оборудованием, допускается только под присмотром или после инструктажа по безопасному использованию прибора и осознания данными лицами опасностей, связанных с его эксплуатацией.
- Детям запрещено играть с прибором.

*в зависимости от комплектации

- Чистка и уход не должны производиться детьми без присмотра.

Инструкции по утилизации

■ Упаковка

Упаковка служит для защиты щётки Turbo от повреждений при транспортировке. Она изготовлена из экологически чистых материалов, поэтому её можно использовать для вторичной переработки. Использованные упаковочные материалы относите в пункты приёма вторсырья.

■ Отслужившие приборы

Отслужившие приборы являются ценным сырьём для дальнейшего использования. Поэтому отслужившую щётку Turbo следует отнести дилеру или в пункт приёма вторсырья для дальнейшей утилизации. Информация о возможности утилизации находится у дилера или в местной администрации.

Описание прибора

- 1 Патрубок насадки с адаптером для принадлежностей*
- 2 Патрубок насадки без адаптера для принадлежностей*
- 3 Переключатель для адаптации к виду коврового покрытия*
- 4 Кнопка фиксации валика щётки
- 5 Смотровое окошечко с турбиной*
- 6 Направляющий стержень валика щётки
- 7 Валик щётки

Подготовка к работе

Рис. 1*

- а) Насадка без адаптера для принадлежностей: Наденьте щётку Turbo на всасывающую трубку. Для отсоединения немного поверните трубку и вытяните её из патрубка щётки Turbo
- б) Насадка с адаптером для принадлежностей: Задвиньте телескопическую трубку в патрубок щётки Turbo до надёжной фиксации. Для отсоединения нажмите на разблокировочную муфту и извлеките телескопическую трубку.

Чистка щёткой

! Внимание:

- Чистка щёткой только при полной мощности всасывания, т.е. при максимальной мощности пылесоса.

Рис. 2*

Для достижения оптимальной эффективности очистки различных напольных покрытий регулятор мощности всасывания следует установить соответствующим образом в зависимости от вида коврового покрытия.



=> ковровые покрытия с длинным ворсом / с плотным ворсом



=> ковровые покрытия с коротким ворсом / с редким ворсом или твёрдые напольные покрытия

По скорости вращения турбины в боком смотровом окошечке Вы можете определить скорость вращения валика щётки.

Если щётка всасывает слишком сильно или вращается слишком медленно, следует повернуть регулятор мощности всасывания в направлении символа .

Рис. 3

Чистите бахрому ковра только в направлении стрелки.

Уход

Перед каждым уходом за щёткой выключите пылесос и выньте вилку из розетки. Отсоедините щётку Turbo от всасывающей/телескопической трубки

Рис. 4

Нажатием кнопки фиксации разблокируйте валик и выньте из щётки Turbo сбоку.

Рис. 5

Намотавшиеся нитки и волосы разрежьте ножницами.

Рис. 6

Удалите нитки и волосы.

Рис. 7

Задвиньте валик щётки сбоку вдоль направляющего стержня в щётку Turbo и зафиксируйте его нажатием кнопки фиксации.



Внимание: щётку Turbo можно эксплуатировать только вместе с установленным валиком.

Оставляем за собой право на внесение технических изменений.

* в зависимости от комплектации

Vă rugăm să păstrați instrucțiunile de utilizare.
În caz de transfer al periei către terțe persoane, rugăm să înmănați și instrucțiunile de folosire.

Domeniul de aplicativitate

Turboperia aflată în legătură cu aspirator aspiră și perie covoare și mochete. Îndepărtează deosebit de minuțios praful, scamele, firele și părul. În cazul covoarelor plușate călcate se obține o destindere clar vizibilă. Turboperia poate fi folosită și pe suprafețe dure.

Utilizare conform destinației

Această turboperie este destinată numai pentru utilizarea casnică, nu în scopuri profesionale. Turboperia se va utiliza exclusiv conform indicațiilor cuprinse în instrucțiunile de utilizare.

Din acest motiv vă rugăm să respectați neapărat următoarele indicații!

- Utilizați numai piese de schimb originale.

Turboperia nu este potrivită pentru:

- aspirarea pe persoane sau animale
- aspirare următoarelor:
 - substanțe vătămătoare pentru sănătate, ascuțite, fierbinți sau incandescente
 - substanțelor umede sau lichide,
 - substanțe și gaze ușor inflamabile și explozive.

Instrucțiuni de siguranță

Această turboperie corespunde reglementărilor tehnice consacrate și dispozițiilor în vigoare privind securitatea.

Confirmăm conformitatea cu directivele europene.

- Puneți în funcțiune turboperia numai cu peria circulară montată.
- Nu se pune mâna în peria circulară aflată în mișcare.
- A nu se trece peste cablul de alimentare cu peria circulară aflată în mișcare.
- Nu lăsați turboperia nemișcată pe covor cu peria circulară în rotație (deteriorare a materialului textil).
- Covoarele plușate din lână, mai ales cele cu firele destinse, se vor curăța cu turboperia numai la intervale de timp mai mari.

! Luați în considerare

- Turboperia aflată în funcțiune nu se va utiliza în imediata apropiere a părului lung, a șalului, a cravatelor etc.

- Aparatul poate fi folosit de copii începând cu vârste de 8 ani și de persoane cu dizabilități fizice, senzoriale sau mentale sau fără experiență și / sau cunoștințe, dacă acestea sunt supravegheate sau au fost instruite asupra folosirii în siguranță a aparatului și pericolelor care pot rezulta.
- Copiii nu au voie să se joace cu aparatul.
- Curățarea și întreținerea curentă efectuată de utilizator nu sunt permise copiilor fără supraveghere.

Indicații asupra îndepărtării ambalajului și aparatului scos din uz

■ Ambalaj

Ambalajul protejează turboperia împotriva deteriorării pe timpul transportului. Este fabricat din materiale ecologice și se poate recicla.

Materialele de ambalaj devenite inutile se vor depune la punctele de colectare pentru sistemul de valorificare »Punctul verde«.

■ Aparatul vechi

Aparatele vechi conțin încă multe materiale valorificabile.

Predați turboperia ieșită din uz la reprezentanții comerciali, respectiv la centrele de reciclare, pentru revalorificare. Vă rugăm să solicitați informații în privința căilor actuale de îndepărtare a ambalajelor și aparatelor scoase din uz la un magazin de specialitate sau la administrația comunală din localitatea dumneavoastră.

Descrierea aparatului

- 1 Ștuțul de duză cu îmbinarea pentru accesorii*
- 2 Ștuțul de duză fără îmbinarea pentru accesorii*
- 3 Regulator pentru adaptarea la proprietățile covorului*
- 4 Butonul de deblocare a periei circulare
- 5 Vizor cu turbină*
- 6 Tijă de ghidare periei circulare
- 7 Perie circulară

Punerea în funcțiune

Fig. 1*

- a) Duza fără legătură pentru accesorii:**
Fixați turboperia pe tubul de aspirare.
Pentru desfacerea îmbinării roțiți puțin tubul și scoateți-l din ștuțul turboperiei
- b) Duză cu legătură pentru accesorii:**
Introduceți tubul telescopic în ștuțul turboperiei până la blocare.
Pentru desfacerea legăturii apăsați manșonul de deblocare și scoateți tubul telescopic.

Aspirare cu turboperia

! Luați în considerare

- La folosirea turboperiei, utilizați numai puterea maximă de aspirare, adică poziția de putere maximă la aspirator.

Fig. 2*

Pentru a obține un efect optim de curățare pentru diferitele pardoseli, regulatorul puterii de aspirare trebuie să fie reglat în funcție de tipul corespunzător al mochetei.



=> Mochete cu peri lungi / denși



=> Mochete cu peri scurți / dispersați sau pardoseli dure

În vizorul lateral puteți vedea după viteza de rotație a turbinei cât de repede se rotește peria circulară. Dacă peria aspiră prea ferm sau se rotește prea lent, regulatorul puterii de aspirare trebuie să fie rotit în continuare în direcția simbolului .

Fig. 3

Franjele covorului se vor peria numai în direcția săgeții.

Întreținere

Înainte de fiecare întreținere, aspiratorul se deconectează și se scoate din priză. Se scoate turboperia de pe tubul de aspirare / telescopic

Fig. 4

Deblocați peria circulară de la butonul de deblocare și trageți-o în lateral din turboperie.

Fig. 5

Firele și părul înfășurate se taie cu foarfeca.

Fig. 6

Aspirarea firelor și a părului.

Fig. 7

Introduceți prin glisare peria circulară din lateral de-a lungul tejei de ghidare în turboperie și blocați-o cu butonul de deblocare.

- ! Atenție:** Punerea în funcțiunea turboperiei este permisă numai cu peria circulară montată.

Ne rezervăm dreptul la modificări tehnice.

th

โปรดเก็บคู่มือการใช้งานเล่มนี้เอาไว้ที่ปลอดภัย
ในการนี้เพื่อส่งมอบแปรงดูดฝุ่นให้กับผู้อื่น กรุณาแนบคู่มือการใช้งานเล่มนี้ไปพร้อมกับด้วย

การใช้งาน

แปรงดูดฝุ่นเทอร์โบไม่ใช้ในการดูดฝุ่นและขัดพร้อมๆกับเครื่องดูดฝุ่น โดยจะช่วยขจัดฝุ่น เส้นใย เส้นด้าน และเส้นผมได้อย่างมีประสิทธิภาพเป็นพิเศษ และสามารถให้ท่านทราบบริเวณที่ถูกเหยียบย้ำกลับมายังได้อีกครั้ง แปรงดูดฝุ่นเทอร์โบสามารถใช้งานบนพื้นแข็งได้

วัตถุประสงค์ในการใช้งาน

แปรงดูดฝุ่นเทอร์โบเป็นอุปกรณ์สำหรับใช้ทำความสะอาดพื้นผิวเรียบ ไม่ใช้สำหรับการใช้กับพรมหรือพรมที่ใช้แปรงดูดฝุ่นเทอร์โบโดยปฏิบัติตามคำแนะนำในคู่มือการใช้งานฉบับนี้เท่านั้น

และกรุณาปฏิบัติตามนี้

- ใช้เฉพาะชิ้นส่วนและกล่องของพื้นที่เท่านั้น

แปรงดูดฝุ่นเทอร์โบไม่เหมาะสำหรับ:

- ทำความสะอาดบุคคลหรือสัตว์ตัวและการดูดฝุ่น
- ทำความสะอาดสิ่งต่อไปนี้ด้วยการดูดฝุ่น:
 - วัตถุอันตราย วัตถุแหลมคม วัตถุที่มีความร้อน หรือวัตถุไวไฟ
 - วัตถุที่เป็นของเหลวหรือเป็นพิษ
 - วัตถุและก๊าซที่ติดไฟหรือระเบิดได้ง่าย

ข้อมูลด้านความปลอดภัย

แปรงดูดฝุ่นเทอร์โบรุ่นนี้เป็นไปตามมาตรฐานด้านวิศวกรรมทั้งหมดที่เป็นที่ยอมรับกันโดยทั่วไปและกฎระเบียบด้านความปลอดภัยที่เกี่ยวข้อง

และได้รับการยืนยันว่าสอดคล้องตามกฎระเบียบของสหภาพยุโรป

- ใช้งานแปรงดูดฝุ่นเทอร์โบเมื่อมีการติดตั้งแปรงดูดฝุ่นแล้วเท่านั้น
- ห้ามสัมผัสมือเข้าไปในแปรงดูดฝุ่นที่กำลังทำงาน
- ห้ามให้สายไฟถูกกับขณะเปลี่ยนทิศทางแปรงดูดฝุ่น
- ห้ามวางแปรงเทอร์โบทิ้งไว้บนพื้นโดยไม่มีการเคลื่อนย้ายขณะแปรงดูดฝุ่นกำลังหมุน (ขนแปรงอาจเสียหายได้)
- สำหรับทราบก่อนเขียนสวิตช์โดยพลานแบบมีขั้วหนึ่งทางที่ควรทำความสะอาดด้วยแปรงเทอร์โบโดยให้ช่วงเวลาที่ห่างไกลตาม

! หมายเหตุ

ขณะที่แปรงเทอร์โบกำลังทำงาน อย่าให้แปรงเข้าไปสัมผัส ยาม ผนังคอนกรีต หรือสิ่งอื่นที่อาจก่อให้เกิดอันตรายได้

- เด็กที่มีอายุ 8 ปีขึ้นไป ผู้พิการ

ผู้ที่มีความบกพร่องทางประสาทสัมผัส

ผู้มีอาการบกพร่องทางจิต

หรือผู้ที่ขาดประสบการณ์หรือความรู้

สามารถใช้งานอุปกรณ์นี้ได้หากอยู่ภายใต้การดูแลหรือได้รับการอธิบายวิธีการใช้งานอุปกรณ์อย่างปลอดภัย รวมถึงทำความเข้าใจเกี่ยวกับอันตรายที่อาจเกิดขึ้นจากการใช้งาน

- ห้ามให้เด็กเล่นอุปกรณ์นี้
- ห้ามให้เด็กทำความสะอาดหรือบำรุงรักษาเครื่องเองตามลำพัง

* ขึ้นอยู่กับรุ่น

ข้อมูลการกำจัดทิ้ง

■ บรรจุภัณฑ์

บรรจุภัณฑ์ที่ออกแบบเพื่อการปกป้องแผงเทอร์โมไม่มีที่ขรุขระเสียหายขณะขนส่ง
ทำจากวัสดุที่เป็นมิตรต่อสิ่งแวดล้อม จึงสามารถนำกลับมาใช้ใหม่ได้
สำหรับบรรจุภัณฑ์ไม่ต้องการกำจัด ให้นำไปทิ้งที่จุดรีไซเคิลที่เหมาะสม

■ เครื่องเก่า

เครื่องที่เก่าแล้วอาจยังมีวัสดุที่เป็นจำนวนมาก

ด้วยเหตุนี้จึงควรนำแผงเทอร์โมที่สิ้นสุดอายุการใช้งานแล้วไปให้ตัวแทนจำหน่ายหรือศูนย์รีไซเคิล
เพื่อนำกลับไปหมุนเวียนใช้ใหม่ สำหรับวิธีการกำจัดทิ้งในปัจจุบัน
โปรดสอบถามตัวแทนจำหน่ายหรือสถานที่เงินของคุณ

คำอธิบายอุปกรณ์

- 1 ส่วนต่อกับเครื่องมือแบบมีจุดต่อกับอุปกรณ์เสริม*
- 2 ส่วนต่อกับเครื่องมือแบบไม่มีจุดต่อกับอุปกรณ์เสริม*
- 3 ปุ่มปรับการทำงานของแผงเทอร์โมให้เหมาะสมกับพื้นที่ใช้งาน*
- 4 ปุ่มปลดแผงลูกตั้ง
- 5 ช่องลงพรมไม่ใบพัด*
- 6 ถังน้ำแผงแผงลูกตั้ง
- 7 แผงลูกตั้ง

การใช้งานเบื้องต้น

รูปที่ 1*

- a) สำหรับเครื่องมือแบบไม่มีจุดต่อกับอุปกรณ์เสริม:
ต่อแผงเทอร์โมเข้ากับที่ถอดปุ่ม
หากต้องการถอด ให้หมุนที่ถอดปุ่มเล็กน้อย แล้วดึงออกจากส่วนต่อของแผงเทอร์โม
- b) สำหรับเครื่องมือแบบมีจุดต่อกับอุปกรณ์เสริม:
กดที่ถอดปุ่มลงในส่วนต่อของแผงเทอร์โมจนกระทั่งล็อกเข้าที่
หากต้องการถอด ให้กดปลดล็อก แล้วดึงที่ถอดปุ่มออก

การถอดปุ่มด้วยแปรง

! หมายเหตุ

ถอดปุ่มด้วยแปรงโยนที่แรงสูงสุด กล่าวคือกำลังระดับสูงสุดของเครื่องถอดปุ่มเท่านั้น

รูปที่ 2*

เพื่อให้ความสะอาดพื้นประเภทต่างๆ ได้อย่างมีประสิทธิภาพ
ควรปรับปุ่มปรับการดูดที่เหมาะสมกับชนิดของพรม



=> พรมขนยาว/ทอ



=> พรมชนิดขนสั้น/ทอหนัง หรือพื้นแข็ง

ดูความเร็วในการหมุนของใบพัดจากช่องมองด้านข้างเพื่อตรวจสอบระดับความเร็วในการหมุนของ
แผงลูกตั้ง หากปรับค่าการดูดปุ่มแรงเกินไปหรือหมุนช้าเกินไป

ให้หมุนปุ่มปรับการดูดไปที่สัญลักษณ์



รูปที่ 3

ยึดตะเข็บพรมที่คางตามลูกศรเท่านั้น

การบำรุงรักษา

เปิดสวิตช์เครื่องถอดปุ่มและถอดสายไฟออกก่อนทำการบำรุงรักษาทุกครั้ง
ถอดแผงเทอร์โมออกจากที่ถอดปุ่ม

รูปที่ 4

ใช้ปุ่มปลดล็อกเพื่อปลดแผงลูกตั้ง แล้วดึงออกจากแผงเทอร์โมทางด้านข้าง

รูปที่ 5

ใช้กรรไกรตัดเส้นด้านและเส้นเย็บที่พื้นรอบลูกตั้งออก

รูปที่ 6

ดูจุดเข้าด้านและเห็นเย็บออกทั้งหมด

รูปที่ 7

กดแผงลูกตั้งเข้าทางด้านข้างตามแนวกันน้ำ แล้วใช้ปุ่มล็อกข้อที่ 1 เข้าที่

! หมายเหตุ:

ใช้งานแปรงถอดปุ่มเทอร์โมเมื่อมีการติดตั้งแผงลูกตั้งแล้วเท่านั้น

อาจมีการดัดแปลงทางเทคนิค

請妥善保存本說明書。
若將刷頭轉交給他人時，請附上本說明書。

應用

高速刷頭搭配吸塵器可進行地毯的吸塵與清掃。
徹底清除地毯上的灰塵、棉絮、線頭和毛髮。清理過後，可發現地毯表面的絨毛明顯回復膨鬆的狀態。

高速刷頭也可以在硬質地板上使用。

用途

高速刷頭僅限於家用，不適合商業用途。
請務必遵循本使用說明書所提供的資訊使用高速刷頭。

因此，請特別注意下列事項。

- 務必使用原廠替換零件。

高速刷頭不適合用於：

- 對人或動物吸塵
- 吸入：
 - 危險、尖銳、發熱或熾熱的物體
 - 潮濕的物體或液體
 - 高度可燃或爆炸性物品及氣體。

安全資訊

本高速刷頭符合所有一般工業標準和相關的安全法規。

同時符合歐盟指令。

- 只有安裝刷頭滾輪時，才可以使用高速刷頭進行清潔作業。
- 刷頭滾輪運轉時，請勿觸摸。
- 刷頭滾輪轉動時，請勿從電源線上壓過。
- 刷頭滾輪轉動時，請勿將高速刷頭靜止放在地毯上（可能造成地毯的表面絨毛受損）。
- 特別是絨毛部分較為膨鬆的羊毛絲絨地毯，使用高速刷頭清理的間隔時間應拉長。

！請注意

高速刷頭運轉時，請注意附近不要吸入長髮、圍巾、領帶、或是類似容易卡住的物體。

- 8歲以上的兒童，身體、知覺或精神有障礙者，以及欠缺使用本電器經驗和知識者，必須在負責其安全人員的監督下或了解設備安全及相關潛在危險的人員指導下才可使用本電器。

- 不可讓兒童將此電器當成玩具。
- 不得由無人監督的兒童進行清潔和保養。

棄置資訊

- 包裝
 - 包裝的作用是避免高速刷頭在運送時受損。
 - 包裝由環保材料製成，可回收再利用。
 - 請將不需要的包裝材料棄置在合適的回收點。
- 舊電器
 - 舊電器仍有許多有用材料。
 - 當高速刷頭的使用年限已至，請將它送至經銷商或是回收中心進行回收。請向經銷商或本地機構查詢合適的棄置方式。

電器說明

- 1 工具連接部件，包括配件接頭
- 2 工具連接部件，不包括配件接頭
- 3 高速刷頭的調節器，可針對特定材質的地毯進行調整*
- 4 刷頭滾輪釋放按鈕
- 5 葉片透明罩*
- 6 刷頭滾輪導桿
- 7 刷頭滾輪

初次使用

圖 1*

- a) 不包括配件接頭的工具：
 - 將高速刷頭連接至吸塵管。
 - 若要將兩者分開，請稍微轉動伸縮管，然後將它拉出高速刷頭的連接部件。
- b) 包括配件接頭的工具
 - 將伸縮管推入高速刷頭的連接部件，直到鎖定為止。
 - 若要將兩者分開，請按住固定環並拉出伸縮管。

刷掃吸塵

！請注意

進行刷掃吸塵時務必使用最大吸力，意即吸塵器的最大功率設定。

* 視配備規格而定

圖 2*

為達不同類型地板表面的最佳清潔效果，應視地毯類型調整吸力調節器。



=> 長毛／密織地毯



=> 短毛／疏織地毯或硬質地板

從側面的透明罩可以查看目前葉片的轉動速度和刷頭滾輪的旋轉速度。

若吸力不佳或是刷頭轉動太慢，應將吸力調節器往符號方向轉動 。

圖 3

務必依箭頭方向清理流蘇。

維護

進行維護作業前，請先關閉吸塵器並拔下電源線。
從吸塵管／伸縮管上拆下高速刷頭

圖 4

使用解鎖旋鈕將刷頭滾輪取下，然後從高速刷頭的側面拉出。

圖 5

用剪刀剪斷纏繞在刷頭上的線頭和毛髮。

圖 6

吸去線頭和頭髮。

圖 7

將刷頭滾輪從側面沿著導桿推回，並利用鎖定旋鈕固定。

！請注意：

安裝刷頭滾輪時才可以使用高速刷頭進行清潔作業。

本說明書可能因技術變更而修改。

این دستگاه فقط در صورتی می‌تواند توسط کودکان 8 سال و بیشتر و افراد دارای محدودیت حرکتی، حسی یا ذهنی و نیز افراد فاقد تجربه با اطلاعات کافی مورد استفاده قرار گیرد که تحت نظارت قرار داشته باشند یا آموزش‌های لازم را در زمینه استفاده ایمن از دستگاه دریافت نموده و خطرات ناشی از آن را درک کرده باشند.

■ کودکان نباید هرگز با دستگاه بازی کنند.

■ تمیز کردن و نگهداری از دستگاه نباید توسط کودکان، بدون نظارت فرد بالغ انجام شود.

اطلاعات لازم در خصوص نحوه دور انداختن دستگاه

■ بسته‌بندی

بسته بندی برس توربو به منظور محافظت از آن در برابر آسیب‌دیدگی در زمان حمل و نقل، طراحی شده است.

این بسته بندی از مواد سازگار با محیط زیست ساخته شده و بنابراین قابل بازیافت است.

مواد بسته بندی را که نیاز ندارید به مراکز بازیافت تحویل دهید.

■ دستگاه قدیمی

دستگاه‌های قدیمی هنوز دارای اجزای ارزشمند هستند.

بنابراین، هنگامی که برس توربو به پایان عمر مفید خود رسید، آنرا به مرکز فروش یا مرکز بازیافت زیاده تحویل دهید. برای آگاهی از روش‌های فعلی از رده خارج کردن، لطفاً با فروشگاه محل خرید دستگاه یا شهرداری محل خود تماس بگیرید.

توصیف دستگاه

- 1 قطعه رابط با تجهیزات اتصال*
- 2 قطعه رابط بدون تجهیزات اتصال*
- 3 تنظیم کننده برای انطباق دادن برس توربو با بافت خاص قالی*
- 4 دکمه آزاد کننده غلتک برس
- 5 پنجره بررسی با توربین*
- 6 میله راهنمای غلتک برس
- 7 غلتک برس

اولین استفاده

شکل 1*

(a) قطعه رابط بدون تجهیزات اتصال:

برس توربو را به لوله مکش وصل کنید.

برای آزاد کردن اتصال، لوله را کمی بچرخانید و آن را از برس توربو خارج کنید.

(b) قطعه رابط با تجهیزات اتصال:

لوله تلسکوپی را به داخل قطعه رابط فشار دهید تا در محل خود قفل شود.

برای آزاد کردن اتصال، حلقه آزاد کننده را فشار دهید و لوله تلسکوپی را بیرون بکشید.

جارو زدن با برس

! لطفاً توجه داشته باشید

• هنگام جارو زدن با برس، فقط مکش کامل، یعنی حداکثر توان جارو برقی را انتخاب کنید.

شکل 2*

برای دستیابی به بهترین نتیجه تمیزکاری بر روی انواع مختلف کفپوش، تنظیم کننده مکش باید متناسب با نوع کفپوش تنظیم شود.

◀= پرز بلند/قالی با بافت پر تراکم



◀= پرز کوتاه/قالی با بافت کم تراکم یا زمین سخت



در پنجره بررسی کناری، می‌توانید از طریق سرعت چرخش توربین متوجه شوید غلتک با چه سرعتی می‌چرخد.

در صورتی که مکش برس با شدت زیاد انجام می‌شود یا خیلی آهسته می‌چرخد، تنظیم کننده مکش باید بیشتر به سمت علامت چرخانده شود.

شکل 3

ریشه‌های قالی را فقط در جهت پیکان جارو بزنید.

نگهداری

قبل از انجام هر گونه عملیات نگهداری، جارو برقی را خاموش کنید و دوشاخه را از پریز جدا کنید. برس توربو را از لوله مکش/تلسکوپی جدا کنید.

شکل 4

با استفاده از دکمه آزاد سازی، غلتک برس را آزاد کنید و آنرا از برس توربو بیرون بکشید.

شکل 5

با استفاده از قیچی نخ‌ها و موهای پیچیده شده به دور غلتک را برید.

شکل 6

نخ‌ها و موها را با جارو بگیرید.

شکل 7

غلتک برس را از پهلو بر روی راهنما فشار دهید و آنرا با استفاده از دکمه در جای خود قفل کنید.

! لطفاً توجه داشته باشید:

• برس توربو را تنها زمانی به کار بگیرید که غلتک برس نصب شده باشد.

مشروط به اصلاحات فنی.

صورة 1*

(a) رأس التنظيف بدون وصلة للملحقات التكميلية:
قم بتركيب الفرشاة التوربو على ماسورة الشفط.
لحل الوصلة أدر الماسورة بعض الشيء، ثم اجذبها لإخراجها من عنق الفرشاة التوربو

(b) رأس التنظيف مع وصلة للملحقات التكميلية:
أدخل الماسورة التلسكوبية في عنق الفرشاة التوربو حتى تثبت.
لحل الوصلة، اضغط على حلقة التحرير واسحب الماسورة التلسكوبية للخارج.

التنظيف بالفرشاة

! انتبه من فضلك

لا يتم التنظيف بالفرشاة إلا مع قوة الشفط الكاملة، أي مع ضبط أقصى قدرة للمكنسة.

صورة 2*

للحصول على النتيجة المثالية للتنظيف مع مختلف الأرضيات، يجب ضبط منظم قوة الشفط حسب نوع السجاد.

= < السجاد طويل الوبر/كثيف الوبر

= < السجاد قصير الوبر/المنفوش أو الأرضيات الصلبة

من خلال نافذة الرؤية الجانبية يمكنك بواسطة سرعة دوران التوربين التعرف على سرعة دوران بكرة الفرشاة.
إذا تعثرت الفرشاة أثناء الشفط أو إذا كانت تتور ببطء شديد، فيجب إدارة منظم قوة الشفط باتجاه الرمز .

صورة 3

قم دائما بتنظيف خيوط السجاد بالفرشاة في اتجاه السهم.

الصيانة

أوقف المكنسة وأزغ القابس الكهربائي قبل كل مرة تقوم فيها بإجراء الصيانة عليها. أخلع الفرشاة التوربو من ماسورة الشفط / الماسورة التلسكوبية.

صورة 4

قم بتحرير بكرة الفرشاة عن طريق زر التحرير واسحبها من الفرشاة التوربو للجانب.

صورة 5

اقطع الخيوط المتجمعة والشعر المتجمع بمقص.

صورة 6

قم بشفط الخيوط والشعر.

صورة 7

أدخل بكرة الفرشاة في الفرشاة التوربو بطول الساق الدليليلة من الجانب، ثم قم بتثبيتها عن طريق زر التحرير.

! تنبيه: لا يجوز تشغيل الفرشاة التوربو إلا وبكرة الفرشاة مركبة.

نحتفظ بحق إدخال أية تعديلات فنية.

لطفاً از این دفترچه راهنما در محلی مطمئن نگهداری کنید.
در صورت واگذاری برس به فردی دیگر، لطفاً این دفترچه راهنما را نیز به وی تحویل دهید.

کاربردها

برس توربو در همراهی با جارو برقی، فرش‌ها را جارو و برس زنی می‌کند. این برس گرد و خاک، کرک، نخ و مو را کاملاً تمیز می‌کند. هر جا روی قالی راه رفته شود، توده‌ای از کرک می‌تواند شکل بگیرد. برس توربو همچنین می‌تواند بر روی زمین سخت به کار گرفته شود.

کاربرد دستگاه

این برس توربو فقط برای مصارف خانگی طراحی شده است، از به کارگیری آن جهت مصارف تجاری خودداری نمایید.
برس توربو را فقط بر اساس اطلاعات مندرج در این دفترچه راهنمای استفاده، مورد بهره برداری قرار دهید.

بنابراین، لطفاً به نکات زیر توجه کنید.
■ فقط از قطعات یدکی اصل استفاده کنید.

برس توربو برای مصارف زیر مناسب نیست:

- استفاده بر روی اشخاص یا حیوانات
- مکش:
- اشیاء خطرناک، دارای لبه‌های تیز، داغ و یا در حال اشتعال.
- مواد مرطوب و مایعات
- مواد دارای قابلیت بالای اشتعال و یا انفجار و همچنین گازها.

اطلاعات ایمنی

این برس توربو با کلیه استانداردهای مهندسی پذیرفته شده و مقررات ایمنی مرتبط همخوانی دارد.

- بدین وسیله انطباق محصول را با دستورالعمل‌های اروپایی تأیید می‌نمایم.
- برس توربو را تنها زمانی به کار بگیرید که غلتک برس نصب شده باشد.
- هنگامی که غلتک برس در حال کار است دست خود را وارد آن نکنید.
- هنگامی که غلتک برس در حال چرخش است، آن را روی کابل برق حرکت ندهید.
- هنگامی که غلتک برس در حال چرخش است، برس توربو را روی فرش در یک نقطه ثابت نگه ندارید.
- (پرز فرش آسیب می‌بیند).
- فرش‌های مخملی پشمی، به خصوص فرش‌های دارای پرز بلند، فقط باید با فواصل زمانی طولانی مدت توسط برس توربو جارو شوند.
- ! لطفاً توجه داشته باشید
- هنگامی که برس توربو در حال کار است، از نزدیک کردن آن به موی بلند، دستمال گردن، کراوات یا لوازم مشابهی که ممکن است در آن گیر کنند خودداری کنید.

- **انتبه من فصلك**
لا تقم بتقريب الفرشاة التوربو من الشعر الطويل أو الكوفيات أو الكرافات وما شابه.

- **الأطفال ابتداءً من سن ٨ سنوات فما فوق والأشخاص ذوي القدرات الجسدية أو الحسية أو العقلية المحدودة أو الذين يعانون من قصور في الخبرة و/أو ضعف في المعرفة يمكنهم استخدام هذه المكنسة إذا تم مراقبتهم أثناء ذلك أو شرح كيفية استخدام المكنسة لهم وتوعيتهم بالأخطار الناتجة عن ذلك.**

- **لا يجوز للأطفال اللعب بالمكنسة.**
- **لا يجوز للأطفال تنظيف المكنسة أو إجراء أعمال الصيانة المسموح بها للمستخدم بدون مراقبة.**

إرشادات التخلص من المخلفات

■ عبوة التغليف

- تعمل عبوة التغليف على حماية الفرشاة التوربو من التعرض للضرر أثناء نقلها.
- وهي مكونة من مواد غير ضارة بالبيئة، لذا يمكن إعادة تدويرها.
- تخلص من مواد التغليف التي لم تعد هناك حاجة إليها بتسليمها إلى مستودعات التجميع التابعة لنظام إعادة استغلال المخلفات «Grüner Punkt» (النقطة الخضراء).

■ الأجهزة القديمة

- تحتوي المكناس القديمة على العديد من المواد ذات القيمة.
- لذلك قم بتسليم الفرشاة التوربو التي تستهلكها إلى التاجر الذي اشتريتها منه أو إلى أحد مراكز إعادة التدوير، حتى يتم إعادة الانتفاع بها مرة أخرى. للاستعلام عن أحدث سبل تكهين المواد والأجهزة القديمة توجه إلى التاجر الذي تتعامل معه أو إلى إدارة البلدية.

وصف الجهاز

- 1 عنق رأس المسح به وصلة للملحقات التكميلية*
- 2 عنق رأس المسح بدون وصلة للملحقات التكميلية*
- 3 منظم للمواءمة مع خصائص السجاد*
- 4 زر تحرير بكرة الفرشاة
- 5 نافذة رؤية مع التوربين*
- 6 الساق الدليلي لبكرة الفرشاة
- 7 بكرة الفرشاة

يرجى الاحتفاظ بدليل الاستخدام.
في حالة تسليم رأس التنظيف لشخص آخر، يرجى إعطاؤه دليل الاستخدام معها.

نطاق الاستخدام

تقوم الفرشاة التوربو بتنظيف ومسح السجاد ارتباطاً بالمكنسة. حيث تقوم بإزالة الأتربة والوبر والخيوط والشعر بشكل تام. كما أنها تقوم بنفش السجاجيد التي تتببس من كثرة المشي عليها بشكل واضح. يمكن أيضاً تشغيل الفرشاة التوربو على الأرضيات الصلبة.

الاستخدام المطابق للتعليمات

هذه الفرشاة التوربو مخصصة للاستخدام المنزلي فقط، وليست مخصصة للاستخدام في أغراض تجارية.
ويجب استخدام الفرشاة التوربو طبقاً للتعليمات المذكورة في دليل الاستخدام هذا فقط.
لذلك يرجى الالتزام التام بالإرشادات التالية!

- اقتصر على استخدام قطع الغيار الأصلية.

الفرشاة التوربو غير مناسبة للأغراض التالية:

- تنظيف الأشخاص أو الحيوانات
- شقط:
- المواد الصارة بالصحة أو الساخنة أو الملتهبة أو الأجسام حادة الحواف
- المواد الرطبة أو السائلة
- الغازات والمواد سريعة الاشتعال أو المتفجرة.

إرشادات الأمان

- الفرشاة التوربو هذه تطابق القواعد التقنية المعتمدة واشتراطات الأمان ذات الصلة.
- ومن جانبنا، فإننا نؤكد على مطابقتها للمواصفات الأوروبية.
- يجب دائماً تشغيل الفرشاة التوربو وبكرة الفرشاة مركبة.
- لا تدخل يدك في بكرة الفرشاة وهي دائرة.
- لا تمرر بكرة الفرشاة فوق السلك وهي دائرة.
- لا تترك بكرة الفرشاة والفرشاة التوربو ثابتة على السجاد أثناء دورانها (خطر الإضرار بالأرضية).
- السجاجيد المصنوعة من الصوف والقطيفة - خصوصاً السجاجيد الهشة - يجب أن يتم تنظيفها باستخدام الفرشاة التوربو على فترات زمنية أطول.



A series of horizontal lines for writing, starting from the top right of the pencil icon and extending across the width of the page. There are 22 lines in total, providing a ruled area for text.