

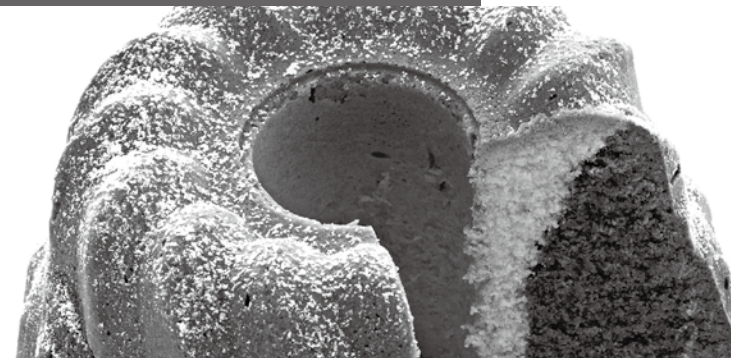

立刻登錄您的 Bosch 新產品：
www.bosch-home.com/welcome



MUM44..
MUM46..
MUM48..



BOSCH

[zh-tw] 使用說明書

感謝您購買新的 Bosch 電器。

這表示您選擇了一款既現代又高品質的電器。

您可以在我們的網頁上找到與我們的產品有關的進一步資訊。

目錄

為了您的安全起見	3
總覽	5
操作須知	6
清潔和保養	9
故障排除	10
應用範例	10
標準 / 選用配件	12
棄置處理	13
保固相關	13
保卡	21

為了您的安全起見

使用前，請詳細閱讀這些說明，以熟悉本電器的重要安全和操作說明。

如果未閱讀正確使用本電器的說明，製造商概不擔負因此而損壞的任何責任。本電器是專為家庭一般食物處理份量或非工業用途一般用量而設計。

非工業用途包含在商店、辦公室、農業、或其他商業場所的員工廚房，以及供寄宿家庭、小飯店、或類似居所的訪客所使用。使用本電器處理家中的正常食物量。不可超過允許的最大量（請參閱「應用範例」）。

本電器適用於混合、揉捏和拍打食物。不可用於處理其他物體或物質。其他應用僅限使用製造商許可的配件。

僅限使用原廠配件搭配本電器。使用配件時，請遵照隨附的使用說明書。

請將使用說明書放置在安全位置。如果將本電器交給第三方，請務必附上使用說明書。

一般安全指示

觸電風險

不可讓兒童使用本電器。

必須將本電器和其電源線放在遠離兒童的位置。

生理、感知或心理能力衰退者或經驗、知識不足者在相關監督下或了解其安全使用方式及可能之危險性後，仍可使用本電器。不可讓兒童將本電器當成玩具。不可讓運轉中的電器處於無人看管的情況下。僅限依照銘牌上的規格連接和操作本電器。僅限室內使用。

電源線和 / 或本電器損壞時，不可使用本電器。更換電器運作時會運轉的配件或其他零件之前，應關閉本電器的電源並中斷供電。在無人看管時和組裝、拆解或清潔前，務必中斷本電器的供電。

不可將電源線放在尖銳邊緣或高溫表面上。

為了避免受傷，必須由製造商、其客服中心或相關合格人員更換損壞的電源線。

僅限由我們的客服中心修復本電器。

使用本電器的安全說明

受傷風險

觸電風險！

未完成本電器的所有準備事項前，不可插入主電源插頭。絕不可將本體底座浸入液體中或放在流水下。不可使用蒸氣清潔器。

本電器電源開啓時，不可調整旋轉臂。直到傳動器靜止為止。

傳動器未靜止前，不可更換工具 / 配件。

本電器電源關閉時，傳動器會持續運轉片刻。

僅限使用旋鈕開關開啓或關閉本電器的電源。

不使用本電器時，請拔除主電源插頭。

排除故障前，請拔除主電源插頭。

本電器在電源中斷後將自動重新啓動。

旋轉部位有導致受傷的風險！

雙手請遠離旋轉零件。本電器運轉時，手指請遠離攪拌盆。

傳動器未靜止前，不可更換工具。本電器電源關閉時，傳動器會持續運轉片刻。

僅限在未被使用的傳動器蓋子蓋好時，才能操作本電器。(圖 A 4、7)

銳利刀片 / 旋轉的傳動器有導致受傷的風險！

切勿將手指放在已安裝的蔬果調理機中！

切勿將蔬果調理機組合在本體底座上。傳

動器未靜止之前，不可卸下 / 裝上蔬果調理機。

僅限操作已組合好並裝有蓋子的蔬果調理機。

不可徒手觸碰蔬果調理機刀片。

燙傷風險！

處理熱液體時，蒸氣將從蓋子上的導流管逸散。

最多可加入 0.5 公升的高溫或冒泡的液體。

重要！

無論任何時候，一次僅能使用一個工具或配件。

本使用說明書描述數個型號，另請參閱型號的總覽 (圖 I)。本電器不需要特別維護。

總覽

請摺起圖解說明頁。(圖 A)

本體構造

1. 旋轉臂釋放鈕
2. 旋轉臂 (參見「P.6 操作須知」)
3. 旋鈕開關

O/off = 停止

Ⓟ / P = 靜止迴路

握住旋鈕開關，直到傳動器停止；配件在旋轉位置。如果傳動器不動作，表示已到達旋轉位置設定極限。

設定 1-4 = 操作速度

設定 1 = 最低速 - 慢速

設定 4 = 最高速 - 快速

如果電源中斷，本電器電源將仍保持開啓，並在電源恢復時才會重新啓動。

4. 傳動器蓋子
若要卸下傳動器蓋子，請旋轉至蓋子鬆脫為止。

5. 傳動器，適用於

- 刨切器 *
- 榨汁器 *
- 研磨器 *

不使用時，請裝上傳動器蓋子。

6. 傳動器，適用於

- 標配 (攪拌棒、打蛋器和麵團鉤)
- 製冰器 *

7. 蔬果調理傳動器蓋子

8. 傳動器，適用於

- 蔬果調理機
- 迷你調理機

不使用時，裝上蔬果調理傳動器蓋子。

9. 電源線收納處 (圖 B)

MUM 44.. : 收納電源線

MUM 46../48.. : 收納電源線

標配 (帶蓋攪拌盆)

10. 攪拌盆
11. 防噴濺上蓋

標配

12. 攪拌棒
13. 打蛋器
14. 麵團鉤

選配 (蔬果調理機)

15. 底座
16. 插入式刀片
17. 密封環
18. 調理壺
19. 蓋子
20. 導流管

* 產品包裝中未含的配件，可從既定通路或客服中心購買。

安裝位置

⚠ 注意！

操作本電器前，將工具 / 配件裝到對應傳動器的正確位置上，然後根據此表放入運轉位置中。

旋轉臂必須卡入對應的操作位置中。

設置安裝位置 (圖 C)

- 按下旋轉臂釋放鈕，然後移動旋轉臂。
- 移動旋轉臂，直到卡入所需要的位置為止。

位置		
1		
2		
3		
4		
5		
6		安裝 / 移除 打蛋器、攪拌棒或麵團鉤。
7		加入大量食材

操作須知

⚠ 有導致受傷的風險！

未完成本電器的所有準備事項時，不可插入主電源插頭。

⚠ 注意！

安裝位置中沒有配件 / 工具時，不可操作本電器。

不可在本電器內空無一物時操作本電器。

不可將本電器或配件暴露在熱源下。不可將配件置入微波爐中。

- 第一次操作本電器和配件前應徹底清潔。請參閱「清潔和保養」。

準備事項

- 將本體底座放在平坦、乾淨的表面上。
- 請將電源線鬆開 / 拉出 (圖 B)。
- 插入主電源插頭。

攪拌棒、打蛋器和麵團鉤 (圖 D)

攪拌棒 (6a)

用於攪拌麵團。

(例如：蛋糕配料)

打蛋器 (6a)

用於攪拌蛋白、奶油和輕麵團。

(例如：海綿蛋糕配料)

麵團鉤 (6b)

用於揉捏大麵團與混合不應切割的食材

(例如：葡萄乾和巧克力條)

! 旋轉配件有導致受傷的風險！

本電器運轉時，手指請遠離攪拌盆。

傳動器未靜止前，不可更換配件。本電器電源關閉時，傳動器會持續運轉片刻。

僅限在用傳動器蓋子保護未使用的傳動器時，才能操作本電器。

- 將旋鈕開關設定在 P 並保持定位，直到傳動器停止。

註：如果傳動器不動作，表示已到達旋轉位置設定極限。

- 按下釋放鈕，然後將旋轉臂轉到位置 6。
- 裝入攪拌盆。攪拌盆的底部必須插入底座的凹槽中。
- 視調理食物種類，插入攪拌棒、打蛋器或麵團鉤，並確實完成安裝。如果使用麵團鉤，請旋轉麵團鉤上方的連接部位，直到確實完成麵團鉤安裝為止。
- 將要處理的食材放入攪拌盆中。
- 按下釋放鈕，然後將旋轉臂轉到位置 1。
- 裝上蓋子。
- 將旋鈕開關轉至所要的設定。

加入更多食材

- 使用旋鈕開關關閉本電器的電源。
- 將旋鈕開關設定在 P 並保持定位，直到傳動器停止。
- 取下蓋子。
- 按下釋放鈕，然後將旋轉臂轉到位置 7。
- 加入食材。
- 或透過蓋子上的開口處加入更多食材。

使用本電器後

- 使用旋鈕開關關閉本電器的電源。
- 將旋鈕開關設定在 P 並保持定位，直到傳動器停止。
- 移除主電源插頭。
- 取下蓋子。
- 按下釋放鈕，然後將旋轉臂轉到位置 6。
- 將配件自傳動器上移除。
- 移除攪拌盆。
- 請參閱「清潔和保養」清潔所有零件。

蔬果調理機 (圖 E)

銳利刀片 / 旋轉的傳動器有導致受傷的風險！

切勿將手指放在裝上的蔬果調理機中！
傳動器未靜止前，不可卸下 / 安裝蔬果調理機！
僅限操作已安裝好並蓋上蓋子的蔬果調理機。

燙傷風險！

處理熱液體時，蒸氣將從蓋子上的導流管逸散。
最多能加入 0.5 公升的高溫或冒泡的液體。

警告！

蔬果調理機可能損壞。
不可處理冰凍的食材（冰塊除外）。
不可在蔬果調理機空無一物時操作。
在玻璃蔬果調理機中處理液體：最大設定為 3。

- 按下釋放鈕，然後將旋轉臂轉到位置 3。
- 取下蔬果調理機傳動器蓋子。
- 裝上蔬果調理壺（請見調理壺底部與傳動器上之組裝標示），然後朝逆時鐘方向轉到底（圖 E 4、5）。

- 加入食材。
塑膠蔬果調理機的最大液體容量 = 1 公升；玻璃蔬果調理機 = 0.75 公升；
冒泡或熱液體最大 0.5 公升。
最大處理容量 – 固體 = 50-100 克。
- 裝上蓋子並將之蓋牢。
運轉時，務必用單手牢牢握住蓋子。但不可將手放在蓋子上的食物導入口上方！
- 將旋鈕開關轉至所要的設定。

加入更多食材 (圖 E-6)

- 使用旋鈕開關關閉本電器的電源。
- 取下蓋子並加入食材。
- 或取下導流管，然後透過食物導入口加入固態食材。
- 或透過導流管倒入液體。

使用本電器後

- 使用旋鈕開關關閉本電器的電源。
- 移除主電源插頭。
- 朝順時鐘方向旋轉蔬果調理機，並將其取下。

要訣：建議在使用後立即清潔蔬果調理機。

清潔和保養

⚠ 注意！

不可使用具腐蝕性的清潔劑。
表面可能損壞。

清潔底座

⚠ 觸電風險！

絕不可將本體底座浸入水中或放在流水下。

- 取下主電源插頭。
- 用濕布擦拭底座。
- 必要時使用些許洗滌劑。
- 然後將本體底座晾乾。

清潔攪拌盆和配件

所有配件皆可以洗碗機清洗。
不可將塑膠零件放入洗碗機中，否則可能會彎曲。

清潔蔬果調理機

⚠ 銳利刀片有導致受傷的風險！

不可徒手觸碰蔬果調理機刀片。蔬果調理機可以拆解以進行清潔。

⚠ 警告！

不可使用具侵蝕性的清潔劑。
不可用洗碗機清潔插入式刀片。
僅限在流水下清潔插入式刀片。

要訣：處理液體後，通常可以在不將蔬果調理機拆解的情況下清潔之。

倒一點水和清洗液到安裝好的蔬果調理機內。開啓蔬果調理機電源數秒（如果本電器有快速運作功能，請選擇設定 M）。將水倒出，然後用清水沖洗蔬果調理機。

拆解蔬果調理機（圖 F）

- 順時針方向旋轉調理壺底部，然後將其取下。
- 握住底部側面，朝逆時鐘方向旋轉插入式刀片外緣。已鬆開插入式刀片。
- 取出插入式刀片，然後卸下密封環。

組合蔬果調理機（圖 G）

⚠ 有導致受傷的風險！

切勿將蔬果調理機組合在本體底座上。

- 將密封環套在插入式刀片上。
- 從下方將插入式刀片裝入調理壺底部。
- 運用調理壺底部的卡榫固定插入式刀片。
- 朝逆時針方向鎖緊調理壺底部。

故障排除

如果本電器故障，請洽詢我們的客服中心。

應用範例

已打發的鮮奶油

100 克 -600 克

- 以設定 4 用打蛋器打發鮮奶油 1½-4 分鐘（視奶油份量和成份而定）。

蛋白

1 到 8 個蛋白

- 以設定 4 用打蛋器打蛋白 4-6 分鐘。

海綿蛋糕配料

基本食譜

2 個蛋

2-3 大匙熱水

100 克糖

1 包香草糖粉

70 克麵粉

70 克玉米粉發酵粉（若需要）

- 在設定 4 用打蛋器拌打食材（麵粉和玉米粉除外）約 4-6 分鐘，直到冒泡為止。
- 將開關旋轉到設定 2，然後在約 ½-1 分鐘內加入一湯匙篩過的麵粉和玉米粉。

最大量：2 x 基本食譜

蛋糕配料

基本食譜

3-4 個蛋

200-250 克糖

少許食鹽

1 包香草糖粉或 $\frac{1}{2}$ 顆檸檬皮

200-250 克奶油（室溫）

500 克麵粉

1 包發酵粉

$\frac{1}{8}$ 公升牛奶

- 在設定 1 用攪拌棒混合所有食材約 $\frac{1}{2}$ 分鐘，然後在設定 3 攪拌約 3-4 分鐘。

最大量：1 $\frac{1}{2}$ x 基本食譜

餅皮

基本食譜

125 克奶油（室溫）

100-125 克糖

1 個蛋

少許食鹽

少許檸檬皮或香草糖粉

250 克麵粉

若有必要可添加發酵粉

- 在設定 1 處理所有食材約 $\frac{1}{2}$ 分鐘，然後用攪拌棒（設定 3）或麵團鉤（設定 2）處理約 2-3 分鐘。

最大量：2 x 基本食譜

酵母生麵糰

基本食譜

500 克麵粉

1 個蛋

80 克固態油脂（室溫）

80 克糖

200-250 毫升微溫牛奶

25 克新鮮酵母或 1 包乾燥酵母

$\frac{1}{2}$ 顆檸檬皮

少許食鹽

- 在設定 1 用麵團鉤混合所有食材約 $\frac{1}{2}$ 分鐘，然後在設定 2 約 3-6 分鐘。

最大量：1 $\frac{1}{2}$ x 基本食譜

美乃滋

2 個蛋

2 小匙芥末

$\frac{1}{4}$ 公升油

2 大匙檸檬汁或醋

少許食鹽

少許糖

食材的溫度必須相同。

- 在設定 2 處理蔬果調理機中的食材（油除外）數秒鐘。
- 將蔬果調理機切換到設定 4，然後透過導流管將油慢慢倒入並攪拌，直到美乃滋乳化為止

標準 / 選用配件

個別包裝的配件含有相關操作說明（請參閱隨附的型號總覽（圖 I）。標準 / 選用配件皆可另外購買。

用於 MUM 45 .. 系列的配件也適用於 MUM 44 ../46../48 .. 系列。（圖 H）

塑膠攪拌盆 (MUZ4KR3)

此攪拌盆可至多處理 1 公斤麵粉加食材。

不鏽鋼攪拌盆 (MUZ4ER2)

此攪拌盆可至多處理 1 公斤麵粉加食材。

塑膠蔬果調理機 (MUZ4MX2)

調理飲料，將水果和蔬菜打成泥，調製美乃滋、切水果、堅果、將冰塊打碎。

玻璃蔬果調理機 (MUZ4MX3)

調理飲料，將水果和蔬菜打成泥，調製美乃滋、切水果、堅果、將冰塊打碎。

迷你調理機 (MUZ4MM3)

切碎藥草、蔬菜、蘋果和肉，將紅蘿蔔、白蘿蔔和起士刨成條狀，將堅果和冷卻的巧克力切碎。

榨汁器 (MUZ4ZP1)

用於將柳橙、檸檬和葡萄榨汁。

配件收納架 (MUZ4ZT1)

儲放麵團鉤、打蛋器、攪拌棒和刀片等配件。

製冰器 (MUZ4EB1)

每次製程和容器容量可至多製作 550 克冰淇淋。

刨切器 (MUZ4DS3)

將小黃瓜、萵苣、大頭菜、白蘿蔔切片，將紅蘿蔔、蘋果、芹菜、紅甘藍、起士和堅果切條，將硬起士、巧克力和堅果切碎。

亞洲蔬菜盤 (MUZ45AG1)

用於刨切器 MUZ4DS3。

將水果和蔬菜切成亞洲蔬菜菜色所需的細條。

切絲刀片 (MUZ45RS1)

用於刨切器 MUZ4DS3。

用於將生馬鈴薯切碎，例如使用在馬鈴薯煎餅或水餃中。

馬鈴薯切塊刀片 (MUZ45KP1)

用於刨切器 MUZ4DS3。

將生馬鈴薯切成方條和炸馬鈴薯，將水果和蔬菜切成厚片。

專業研磨組 (MUZ45XTM1)

用於研磨咖啡豆、硬起司塊、香料、或冰塊。以及切碎藥草、堅果、洋蔥、或大蒜。帶蓋量杯可作為隨行杯使用。

棄置處理



以環保方式處理包裝。此電器包含歐盟關於使用過的電器及電子產品的指令 2012/19/EU（廢棄的電器及電子產品 - WEEE）相關標籤。該指令包含歐盟境內舊電器退還及回收的規範。請諮詢本地販售機構以瞭解棄置管道。

根據歐盟指令 2006/66/EC，有瑕疵或沒電電池 / 可充電式電池必須使用環保的方式分開進行回收。

保固相關

本電器的保修條款由銷售所在國家的代表機構來制訂。若填寫並寄回本產品保卡（附於本說明手冊 P.21），即可享有產品 1 年保固。或您也可至下方台灣博西家用電器股份有限公司官網註冊商品，即可享有 2 年保固。

<http://www.bosch-home.com.tw/my-account-guide.html>

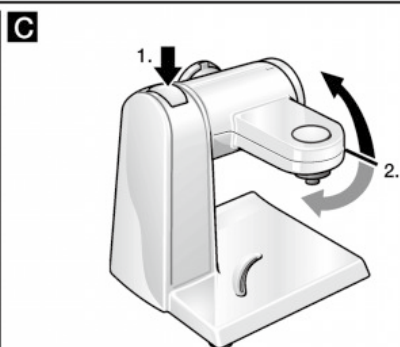
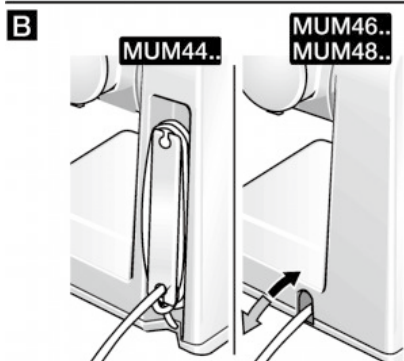
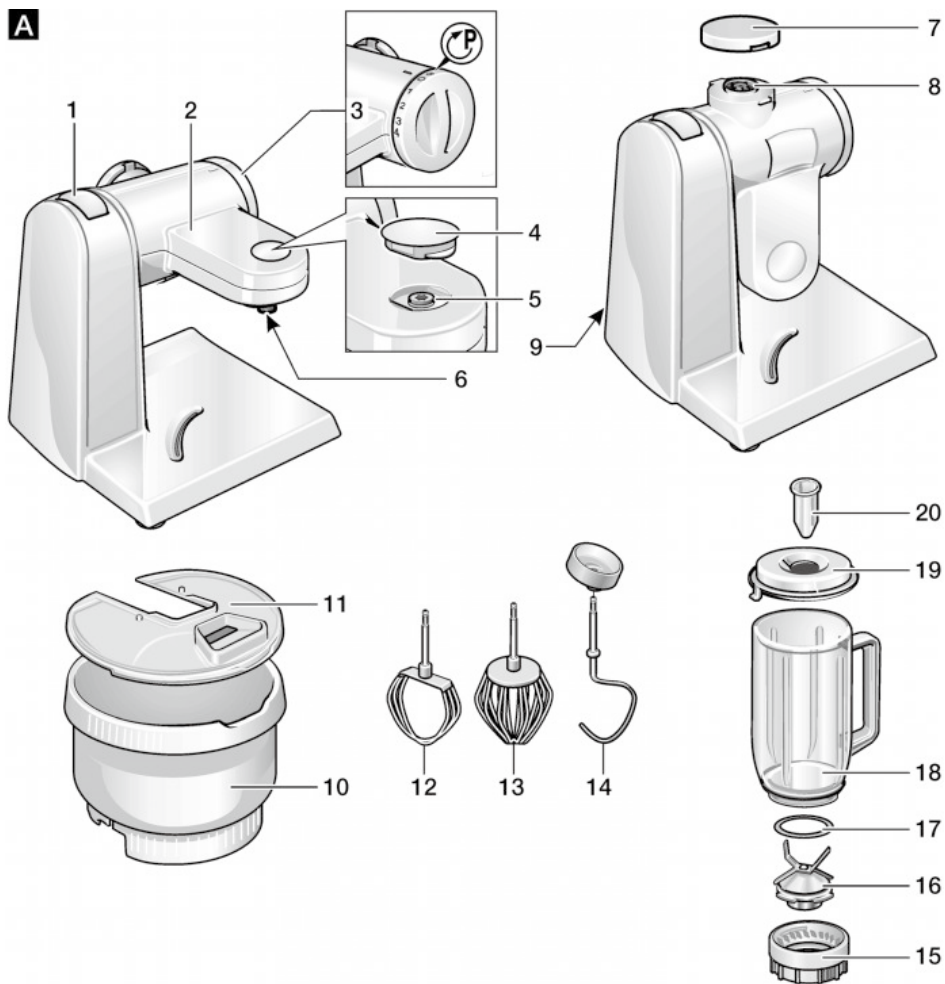

D

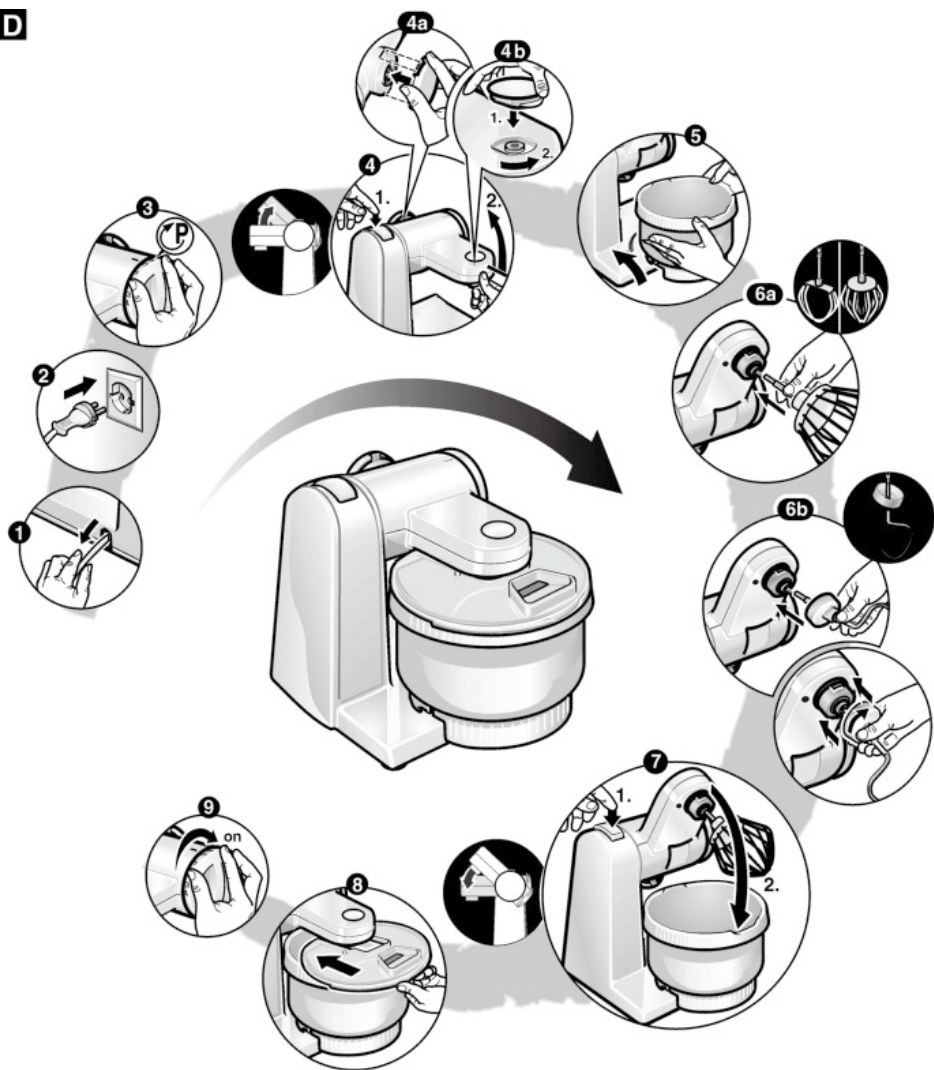

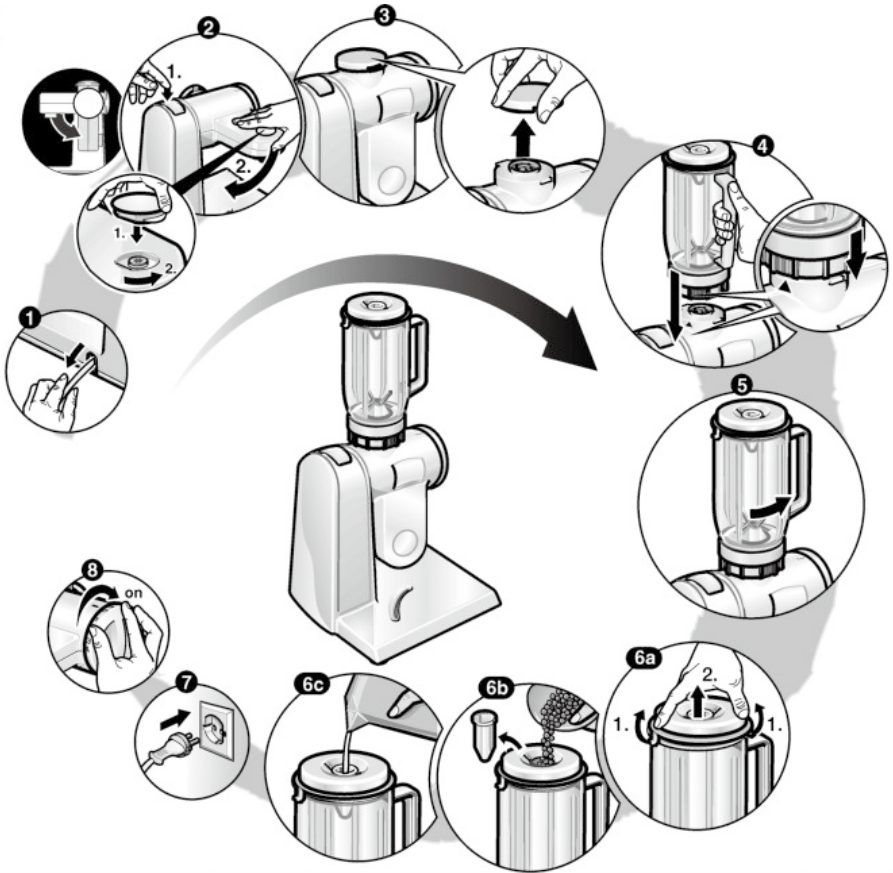
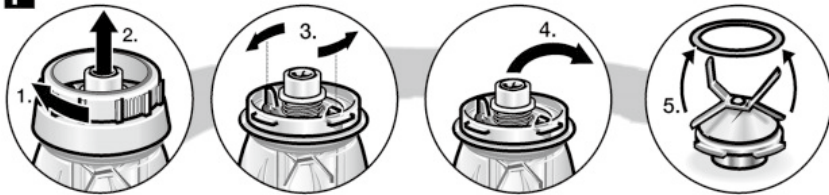
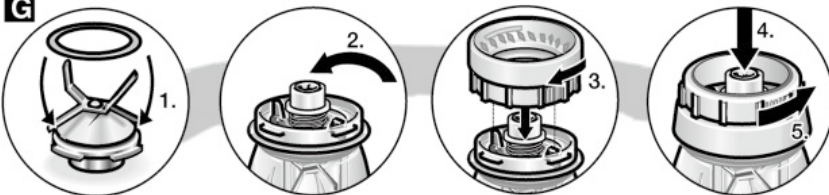
E**F****G**

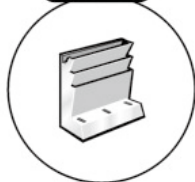
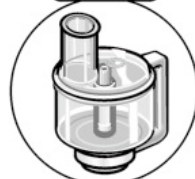
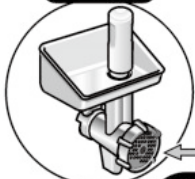
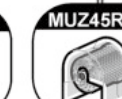
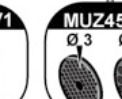
H**MUZ4ZT1****MUZ4KR3****MUZ4ER2****MUZ4EB1****MUZ4ZP1****MUZ4DS3****MUZ4GM3****MUZ45RS1****MUZ45PS1****MUZ45AG1****MUZ45KP1****MUZ4MX2****MUZ4MX3****MUZ4MM3****MUZ4FW3****MUZ45SV1****MUZ45FV1****MUZ45RV1****MUZ45LS1**

I-1								
MUM4405	✓	✓		✓	✓	✓	✓	
MUM4406	✓	✓		✓	✓	✓	✓	
MUM4407	✓	✓		✓	✓	✓		✓
MUM4409	✓	✓		✓	✓	✓		✓
MUM4426	✓	✓		✓	✓	✓	✓	
MUM4427	✓	✓		✓	✓	✓	✓	
MUM4428	✓	✓		✓	✓	✓	✓	
MUM44R1	✓	✓		✓	✓	✓		✓
MUM4600	✓		✓	✓	✓	✓	✓	
MUM4655EU	✓		✓	✓	✓	✓	✓	
MUM4657	✓		✓	✓	✓	✓		✓
MUM46A1GB	✓		✓	✓	✓	✓	✓	✓
MUM4825	✓		✓	✓	✓	✓	✓	
MUM4830	✓		✓	✓	✓	✓	✓	
MUM4832	✓		✓	✓	✓	✓	✓	
MUM4835	✓		✓	✓	✓	✓	✓	✓
MUM4855	✓		✓	✓	✓	✓	✓	
MUM4856EU	✓		✓	✓	✓	✓		✓
MUM4875EU	✓		✓	✓	✓	✓		✓
MUM4880	✓		✓	✓	✓	✓		✓
MUM48A1	✓		✓	✓	✓	✓		✓
MUM48R1	✓		✓	✓	✓	✓		✓
MUM48W1	✓		✓	✓	✓	✓		✓
MUM48CR1	✓		✓	✓	✓	✓		✓
MUM48CR2	✓		✓	✓	✓	✓		✓
MUM48SL	✓		✓	✓	✓	✓		✓
MUM4415TW	✓		✓	✓	✓	✓		✓

I-2								
MUM4405								
MUM4406			✓				✓	
MUM4407								
MUM4409	✓							
MUM4426			✓					
MUM4427			✓	✓				
MUM4428			✓	✓	✓			
MUM44R1								
MUM4600							✓	
MUM4655EU			✓				✓	
MUM4657	✓		✓				✓	
MUM46A1GB	✓		✓				✓	✓
MUM4825			✓				✓	
MUM4830	✓		✓				✓	
MUM4832			✓				✓	✓
MUM4835			✓				✓	
MUM4855	✓		✓				✓	
MUM4856EU		✓	✓				✓	✓
MUM4875EU	✓		✓				✓	
MUM4880	✓		✓				✓	✓
MUM48A1			✓					
MUM48R1			✓					
MUM48W1			✓					
MUM48CR1	✓		✓				✓	
MUM48CR2	✓		✓				✓	✓
MUM48SL								
MUM4415TW								

博西家用電器股份有限公司

服務專線：0800 368 888

傳真：02 2627 9788

總公司：11493 台北市內湖區洲子街 80 號 11 樓

www.bosch-home.com.tw

博西家用電器 產品保證書

(請郵寄這部份給我們)



BOSCH

Invented for life

商品：_____ 購買日期：_____ 年 _____ 月 _____ 日 保證書號碼：

機型：_____ 機號：_____

姓名：_____ 電話：_____ 原購經銷商印章：

E-mail：_____

地址：_____

特別記載：_____

* 於博世家電官網註冊產品，詳情請見 www.bosch-home.com.tw/my-account-guide.html



請勾選方框：如您同意博西家用電器股份有限公司以郵寄、發送簡訊或寄送電子郵件的方式提供您博世 Bosch 家電相關產品及服務資訊、促銷訊息或個人服務等相關資訊，請在左邊方框內打勾。您亦得隨時以書面通知本公司取消前開服務之提供。

注意：

請在購買後 14 天內完成這部份的保證書，並郵寄回給我們，否則視為無效。

博西家用電器 產品保證書

(這部份由客戶保留)



BOSCH

Invented for life

商品：_____ 購買日期：_____ 年 _____ 月 _____ 日 保證書號碼：

機型：_____ 機號：_____

姓名：_____ 電話：_____

E-mail：_____

地址：_____

特別記載：_____

- 憑保證書享有自購買日期一年內保固服務。請務必確認上述記載資料，以確保應有權益。關於本產品保證書之保證內容，請詳閱背面說明。

* 於博世家電官網註冊產品，詳情請見 www.bosch-home.com.tw/my-account-guide.html



博西家用電器股份有限公司
BSH Home Appliances Private Limited

11493 台北市內湖區洲子街 80 號 11 樓

11F., No. 80, Zhouzi St., Neihu Dist.,

Taipei City 11493, Taiwan (R.O.C.)

免付費維修專線：0800-368-888

廣 告 回 信
台北郵局登記證
台北廣字第04262號

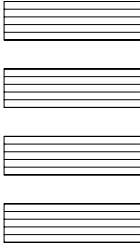

博西家用電器股份有限公司
BSH Home Appliances Private Limited
114 台北市內湖區洲子街 80 號 11 樓
11F., No. 80, Zhouzi Street, Neihu District,
Taipei City 114, Taiwan (R.O.C.)

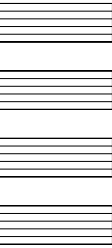

保證內容：

- 一、當本產品於一般家庭正常使用下，憑本保證書記載之保證有效期間，可享有保固服務。
- 二、保固服務年限：
 - A) 除商品種類不同，於本保證書正面特別記載之外，凡因製造上之原因正常使用下所發生之故障，均自購買日起保固服務一年。
 - B) 本保證僅適用於一般家用範圍，營業使用不予保固。
- 三、於保證期間內因下列情形致發生故障而要求服務時，本公司得酌收「材料工本費」：
 - A) 使用不當或自行拆修者。
 - B) 未按規定電壓使用者。
 - C) 自行僱工改裝者。
 - D) 由於天災地變、鼠禍蟲害導致損壞者。
 - E) 外觀因使用自然污舊者。
 - F) 安裝後自行移動或運送者。

維修服務紀錄

日期	維修情形

*詳細條款請自行參閱博世家電官網
www.bosch-home.com.tw