

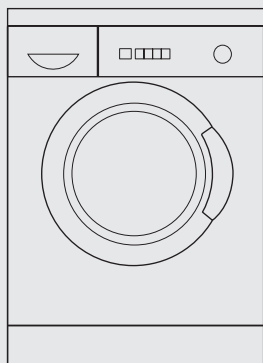

Vaskemaskine



da Brugs- og
opstillingsanvisning



Household Appliances

Internet: <http://www.bosch-hausgeraete.de>

BOSCH

Indholdsfortegnelse

Brugsanvisning

Bortskaffelse	5
Bortskaffelse af emballage	5
Bortskaffelse af den kasserde vaske maskine	5
Miljøbeskyttelse/sparetips	6
Generelle sikkerhedsforskrifter	7
Sådan ser Deres vaskemaskine ud	8
Betjeningspanel	9
Før vaskemaskinen tages i brug første gang	10
Før første vask	10
Forberedelse, sortering og ifyldning af vasketøj .	11
Før tøjet lægges maskinen	11
Sortering af vasketøjet	12
Tilsmudsningsgrad	12
Ifyldning af vasketøj	15
Vaske- og skyllemidler	16
Dosering af vaskemiddel	16
Påfyldning af vaske-/skyllemiddel	17
Programmer og funktioner	18
Programvælger	18
Ekstrafunktioner- taster	21
Vask	27
Eksempel:	27
Ændring af program	28
Afbrydelse af program	29
Når programmet er færdigt	30
Vasketøjet tages ud af maskinen	31
Specialprogrammer	32
Iblødsætning	32
Stivning	32
Farvning	33
Affarvning	33

Rengøring og vedligeholdelse	34
Rengøring af kabinnet, betjeningspanel og tilførselsledninger	34
Vasketromle	34
Rengøring af sæbeskuffe	35
Rengøring af afløbspumpen	36
Rengøring af sierne i tilløbsslangen	38
Afkalkning	39
Hjælp ved små fejl	40
Visning af fejl	40
Forbrugsværdier	45
Kundeservice	46
Opstilling, tilslutning og transport	47
Sikkerhedsforskrifter	47
Leveringen omfatter	48
Mål	49
Opstillingssted	49
Fjern transportsikringerne	50
Før transportsikringerne fjernes	50
Fjern transportsikringerne	50
Opbevaring af transportsikringer	52
Slange- og kabellængder	53
Vandtilslutning	54
Justering	56
Elektrisk tilslutning	57
Transport (f.eks. under flytning)	58
Stikordsfortegnelse	59

Opstillingsanvisning

Bilang

Med købet af Deres nye vaskemaskine har De valgt et moderne, førsteklases husholdningsapparat.

Deres vaskemaskine er kendetegnet ved sparsomt forbrug af energi, vand og vaskemiddel.

Hver vaskemaskine, som forlader vores fabrik, har gennemgået en kontroltest og er blevet kontrolleret grundigt for fejl og mangler. Hvis De har spørgsmål – især i forbindelse med opstilling af vaskemaskinen – er De velkommen til at kontakte vores kundeservice.

Yderligere oplysninger og et udvalg af vore produkter kan De finde på vores hjemmeside:
<http://www.bosch-hausgeraete.de>

Læs denne brugs- og opstillingsvejledning og alle øvrige vedlagte informationer og overhold dem.

I denne brugs- og opstillingsvejledning beskrives forskellige modeller. Forskellene er beskrevet i de pågældende afsnit.

Opbevar venligst brugs- og opstillingsvejledningen og øvrigt materiale til senere brug og giv dem videre til en senere ejer.

Bortskaffelse

Bortskaffelse af emballage

Under transporten til Deres bopæl var maskinen beskyttet ved hjælp af emballagen. Alle benyttede materialer er miljøvenlige og er egnet til genbrug. Bortskaf emballagen på en miljøvenlig måde.

Er der tvivl om ordningerne, og hvor genbrugspladserne er placeret, kan forhandleren eller kommunen kontaktes.

⚠ Kvælningsfare!

Emballage og emballagedele må ikke opbevares i nærheden af, hvor der er børn. Foldekartoner og folie kan være farlige for børn.

Bortskaffelse af den kasserde vaske maskine

Kasserede vaskemaskiner er ikke værdiløst affald! Via miljøvenlig bortskaffelse kan værdifulde råstoffer genvindes.

⚠ Livsfare!

Udtjente maskiner bør gøres ubrugelige. Fjern netstikket fra stikkontakten og klip ledningen over.

Ødelæg låsen i lugen. Det forhindres således, at børn kan spærre sig inde og udsætte sig for livsfare.

Miljøbeskyttelse/sparetips

Deres vaskemaskine er meget økonomisk mht. brug af vand, energi og vaskemiddel. Derved beskyttes miljøet, og De sparer penge. Forbrugsværdier for Deres maskine fremgår af side 45.

Sparetips

Økonomisk og miljøvenlig vask:

- Udnyt den anbefalede ifyldningsmængde.

Koge-/kulørtvask	6 kg
Strygelet	3 kg
Fin/Silke	2 kg
Uld	2 kg

Ved små mængder vasketøj reducerer mengeautomatikken vand- og energiforbruget.

- Vælg programmet **Kulørt 60 °C Pletter** i stedet for **Koge 90 °C**. Den forlængede vasketid i dette 60 °C program gør, at man opnår det samme vaskeresultat som ved kogevaskprogrammet, dog med væsentlig mindre energi.
- Let til normal snavset tøj vaskes uden forvask.
- Vaskemidlet doseres afhængigt af tilsmudsningsgrad, tøjmængde og vandets hårdhed. Fabrikantens forskrifter skal overholdes.
- Hvis tøjet herefter skal tørres i en tørretumbler, indstilles centrifugeringshastigheden iht. tørretumblerfabrikantens forskrifter.

Generelle sikkerhedsforskrifter

Deres vaskemaskine er beregnet til

- kun at blive brugt i husholdningen,
- at vaske maskinvaskbare tekstiler,
- at blive tilsluttet til koldt drikkevand og at arbejde med almindelige vaske- og skyllemidler.

En voksen person skal altid være i nærheden, hvis børn opholder sig i nærheden af vaskemaskinen.

Husdyr må ikke komme i nærheden af vaskemaskinen.

Tilslut ikke maskinen med fugtige hænder.

Træk aldrig i ledningen, men tag fat i selve stikket, når det skal tages ud.

Berør ikke lugen, når der vaskes med høje temperaturer.

Pas på når varmt vaskevand pumpes ud af maskinen.

Kravl ikke op på vaskemaskinen.

Hæng ikke i lugen, når den er åben.

Sådan ser Deres vaskemaskine ud

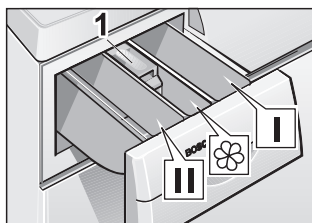

Påfyldning af vaskes-/skyllemiddel

Rum I:

Vaskemiddel til forvask eller stivelse.

Rum II:

Vaskemiddel til klarvask, blødgøringsmiddel, blegemiddel og pletfjerner.

Rum III:

Skyllemiddel (til maks. underkant på indsats 1).

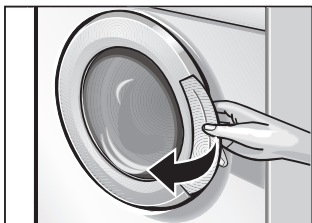

Åbn lugen ...

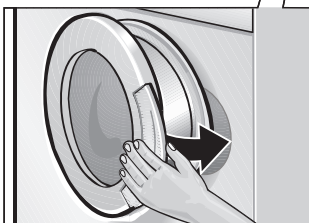

og luk den

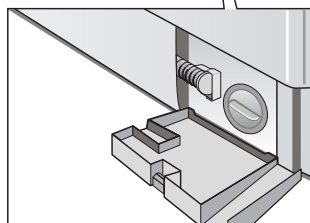

Serviceklap

Betjeningspanel

Taster til ekstrafunktioner

(vælges separat)

: Vælg Forvask.

: Blid centrifugering.

: ekstra skylning.

: Intensiv vask.

Ekstrafunktionerne kan kombineres til enhver tid.

Tasternes kontrollamper lyser, når ekstrafunktionerne er aktive.

Slukning af ekstra funktion: Tryk på tasten igen. Kontrollampen slukker.

Display Ready in-tid,

Fremkommer når programmet er indstillet.

Display Start in-tid,

Fremkommer når **Start in-tid** er indstillet.

Det hævdede komma ' mellem cifre og **h** blinker så længe, at **Start in-tiden** er udløbet. Så starter det valgte program automatisk og **Ready in-tiden** fremkommer.

Taste Start in

(hvis ønsket)

Start in-tiden kan udskydes timevis op til maks. **19h**.

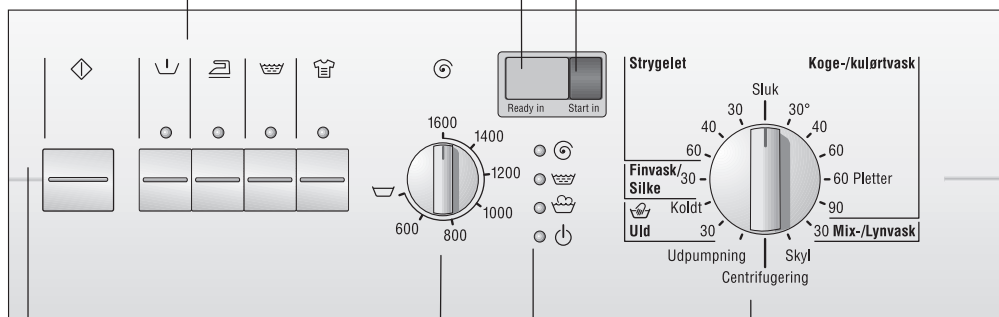

Valg af centrifugeringshastighed

(hvis ønsket)

Benyttes til trinløs indstilling af centrifugeringshastigheden; skal falde i hak ved .





Taste

Benyttes til at starte vaskeprogrammet (programmet skal være indstillet).

Programvælger

Benyttes til at tænde og slukke for maskinen og til at vælge det ønskede program. Programvælgeren kan drejes i begge retninger. Programvælgeren drejer ikke, mens programmet kører – programforløbet styres elektronisk.

Kontrollampe for programstand

, ,  lyser, når tasten  holdes nede og det pågældende programafsnit kører.
 lyser, når programmet er indstillet.

Kontrollamper blinker: driftsfejl.

Før vaskemaskinen tages i brug første gang

Før første vask

OBS

Vaskemaskinen skal opstilles og tilsluttes korrekt, se fra side 47.

- i** Vaskemaskinen er afprøvet, inden den har forladt fabrikken. Til fjernelse af eventuelle kontrolvandresten skal den første vask gennemføres **uden** vasketøj.
- Åben for vandhanen.
- Træk sæbeskuffen ud til stop.
- Fyld ca. 1 liter vand i rum **II** i sæbeskuffen.
- Fyld et halvt målebæger vaskemiddel i rum **II**.
- i** Brug ikke fin- eller uldvaskemiddel, da dette vil skumme for meget.
- Luk vaskemiddelskuffen.
- Luk lugen.
- Indstil programvælgeren på **Koge-/kulørtvask 90 °C**.
- Tryk på tasterne .
Programmet starter.

Programmet er afsluttet, når programtiden i displayet står på **-0-**:

- Indstil programvælgeren på **Sluk**.

Forberedelse, sortering og ifyldning af vasketøj

Før tøjet lægges maskinen

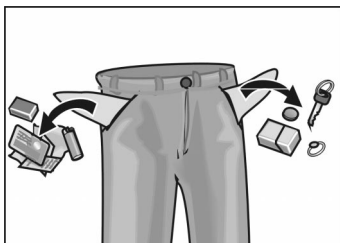

OBS

Fremmedlegemer (f.eks. mønter, clips, nåle, søm) kan beskadige tøjet eller vaskemaskinens komponenter (f.eks. vasketromlen).

- Tøm lommerne på vasketøjet.
- Fjern sand fra lommer og opslag.
- Luk lynlåse og knap betræk til.
- Fjern gardinhægter eller bind dem ind i et pude- eller dynebetræk.
- Vask følgende ting i et pudebetræk:
 - fint vasketøj som f.eks. fine strømpebukser, gardiner
 - små stykker vasketøj som f.eks. sokker eller lommeørklæder
 - BH-er med bøjler (bøjler kan løsne sig under vask og blive ødelagt).
- Vend vrangen ud på bukser, strikvarer og vævede tekstiler (f.eks. trikotagevarer, T-shirts og sweat-shirts).

Sortering af vasketøjet

Alt efter farve og tilsmudsningsgrad

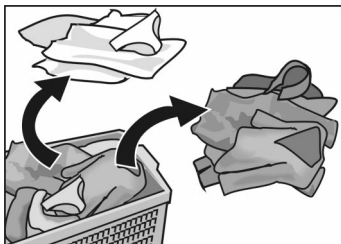

Tilsmudsningsgrad

OBS

Vasketøj kan misfarves. Vask ikke nyt kulørt tøj sammen med andet, da der vil være fare for misfarvning.

Hvidt tøj kan blive gråt. Vask hvidt og kulørt tøj separat.

Let tilsmudset

Vasketøjet er ikke tilsmudset og har ingen pletter. Vasketøjet lugter evt. af sved.

- Let sommer- og sporttøj, der kun har været brugt i få timer.
- T-shirts, skjorter og bluser, der har været brugt i maks. en dag.
- Sengetøj, gæstehåndklæder, der har været brugt en dag.

Normal tilsmudset

Vasketøjet er synligt tilsmudset og/eller har få pletter.

- T-shirts, skjorter og bluser er gennemsvedt eller har været brugt flere gange.
- Underbukser og slips, der har været brugt en dag.
- Viskestykker, håndklæder, sengetøj, der har været brugt i op til en uge.
- Gardiner (uden nikotintilsmudsning), der har været brugt i op til ½ år.

Stærkt tilsmudset

Vasketøjet er synligt snavset og har pletter.

- Køkkenhåndklæder der har været brugt i op til en uge.
- Stofservietter.
- Babyhagesmække.
- Børnetøj eller fodboldtøj og -bukser, tilsmudset med græs eller jord.
- Erhvervsbeklædning som f.eks. kedeldragt, bager- og slagterbeklædning.

Typiske pletter

- Hudfedt, spiseolie/-fedt, sovs, mineralolie, voks (fedt-/olieholdig).
- Te, kaffe, rødvin, frugt, grøntsager (kan bleges).
- Blod, æg, mælk, stivelse (æggehvide-/kulhydratholdig).
- Sod, jord, sand (pigmenter), tennisbeklædning tilsnævset med rødt grus.

Fjernelse af pletter

Pletterne skal helst fjernes/forbehandles, så længe de er friske.

Prøv først at duppe dem af med sæbelud. Må ikke gnides.

Vask herefter vasketøjet med det passende program.

Fastsiddende/indtørrede pletter går først af efter flere gang vask.

Sortér tøjet efter symbolerne på tøjets vaskeanvisningsmærker

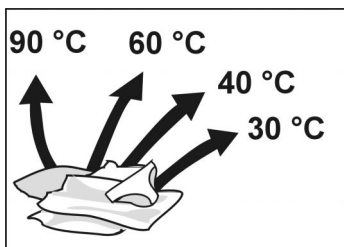

Vask kun tøj med nedenstående anførte plejesymboler.



bomuld eller linned
f.eks. i bomuld eller lærred,



strygelette tekstiler
f.eks. af bomuld, linned, syntetik eller blandede tekstiler



sarte, vaskbare tekstiler
f.eks. silke, satin, syntetik eller blandede fibre
(f.eks. gardiner)



hånd- og maskinvaskbare tekstiler af uld eller indeholdende uld
f.eks. kashmir, mohair eller angora
Også egnet til håndvaskbar silke

Vasketøj, der er mærket med følgende symbol, må ikke vaskes i maskinen:



= må ikke vaskes

Ifyldning af vasketøj

⚠ Eksplosionsfare!

Vasketøj, som er forbehandlet med opløsnings- mid- delholdige rensmidler, f.eks. pletrensere, rensbenzin, kan efter ifyldning forårsage eksplosion. Sørg derfor for at sådant tøj altid skylles grundigt ud i hånden før vask.

OBS

Fremmedlegemer i tromlen kan beskadige vasketøjet. Kontrollér før fyldning, at der ikke er fremmedlegemer i vasketromlen.

- Åbn lugen.

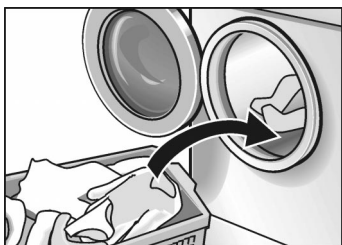

- Fold det forsorterede vasketøj ud, og læg det løst ind i tromlen. Bland store og små dele. Ulige store dele fordeles bedre under centrifugerin- gen.
- i** Overskrid ikke den anbefalede mængde tøj, der må kommes i maskinen. Overfyldning mindsker vaskeresultatet og fremmer krølning.



- Luk lugen.
Vasketøj må ikke være klemt fast mellem dør og gummipakning.

Vaske- og skyllemidler

Dosering af vaskemiddel

⚠ Fare for forgiftning!

Vaske- og plejemidler skal opbevares utilgængeligt for børn.

Den korrekte vaskemiddelmængde afhænger af

- vandets hårdhed. Det lokale vandværk kan oplyse om vandets hårdhedsgrad.
- tøj mængden.
- hvor snavset tøjet er.
oplysninger om tilsmudsningsgrad fremgår fra side 12.
- doseringsanvisningen for vaskemidlet. Rigtig dosering forringer miljøbelastningen og fører til gode resultater.

Kom flydende vaskemiddel i den passende doseringsbeholder.

For lille dosering af vaskemiddel medfører:

- Tøjet bliver ikke rent og med tiden gråt og hårdt.
- Der kan dannes punktformede, gråbrune pletter (fedtlus) på tøjet.
- Maskinens varmelegemer tilkalkes.

For stor dosering af vaskemiddel medfører:

- Miljøet belastes.
- Der kan danne sig for meget skum ved vask, hvilket reducerer vaskeeffekten. Dette kan resultere i et dårligt vaske- og skyllerresultat.

Påfyldning af vaske-/skyllemiddel

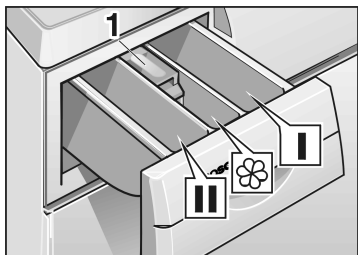

Rum I

Vaskemiddel til forvask eller stivelsesmiddel.

Rum II

Vaskemiddel til hovedvask, iblødsætningsmiddel, blødgøringsmiddel, blegemiddel, eller pletfjerner.

Rum ☼

Skyllemiddel (til maks. underkant på indsats **1**).

- i** Koncentreret eller tyktflydende skyllemiddel fortynnes med en smule vand, før det hældes ned i rummet (forhindrer tilstopning af overløbet).
- Træk sæbeskuffen ud til stop.
- Fyld vaskemiddel og/eller skyllemiddel i de passende rum.
- Luk vaskemiddelskuffen.

Programmer og funktioner

Programvælger

Vælg det ønskede program – se også separat programoversigt.

i Programmerne er tidsoptimeret for lidt tilsmudset tøj. Ved mere tilsmudsede tekstiler skal ifyldningsmængden reduceres, eller der trykkes på tasten .

Programmer

Kulørt 30, 40, 60 °C

Til tøj af f.eks. bomuld eller linned.

Kulørtvask 60 °C pletter

Til plettet, meget snavset tøj (f.eks. af bomuld eller linned).

Energi- og vandbesparelsesprogram. På grund af den forlængede vasketid med dette 60 °C-program opnås et vaskeresultat, der kan sammenlignes med et 90 °C-program, dog med et betydeligt lavere energi- og vandforbrug.

Kogevask 90 °C

Energiintensivt program til kogetøj f.eks. bomuld eller linned.

Afløbsslangerne beskyttes mod varmt vaskevand ved at blande vaskevandet med ca. 7 liter koldt vand, før det pumpes ud.

Strygelet 30, 40, 60 °C

Til strygelette tekstiler f.eks. af bomuld, linned, syntetiske eller blandede fibre.

i Også velegnet som **Kortvarigt program**.

Mix/Lynvask 30 °C

Tidsoptimeret program til lidt tilsmudset tøj i bomuld og strygelette tekstiler. Forskellige tøjarter kan vaskes på én gang.

Også velegnet til vask af nye tekstiler, der skal bruges første gang.

- i** Vask hvidt og kulørt tøj separat.
Vask ikke nyt kulørt tøj sammen med andet,
da der vil være fare for misfarvning.

Kort vasketid.

Fin/Silke 30 °C

Til sarte, vaskbare tekstiler af f.eks. silke, satin, syntetik eller blandede fibre (f.eks. gardiner).

Finvask ved 30 °C til hånd- og maskinvaskbar silke.

- i** Det anbefales, at tøjet ikke vaskes med andre, grove tekstiler.

Uld koldt, 30 °C

Hånd- og maskinvaskbare tekstiler af uld eller indeholdende uld (f.eks. kashmir, mohair eller angora).

Også egnet til håndvaskbar silke.

Ekstraprogrammer

Skylning

Skylning med efterfølgende centrifugering til skylning af vasketøj, som er vasket i hånden, eller til efterbehandling.

Ekstra skylning foretages ved at trykke på tasten .

Centrifugering

Centrifugering efter et program med indstillingen  (uden slutcentrifugering) eller til centrifugering af tøj, vasket i hånden, og valg af ønsket hastighed. Vaske- eller skyllevandet pumpes ud før centrifugeringen.

Udpumpning

Udpumpning af skyllevandet efter et vaskeprogram med indstillingen  (uden slutcentrifuge). Skånende behandling af sart vasketøj.

Valg af centrifugeringshastighed

Grundstilling

Valg af centrifugeringshastighed peger opad. Tøjet centrifugeres i programmet **Koge-/kulørtvask** med maks. centrifugeringshastighed.

I programmerne **Strygelet**, **Mix-/Lynvask**, **Finvask/Silke** og Uld centrifugeres automatisk med en lavere hastighed, uafhængigt af hastighedsvælgerens stilling – skånende behandling af sart vasketøj.

i Tøjet mellemcentrifugeres kun mellem skylningerne (ikke ved **Finvask/Silke**). Herved opnås et bedre skylleresultat.

Maks. centrifugeringshastighed

Omdrejninger pr. minut alt efter model	Vasketøjets art / Ekstraprogrammer
1600	Koge-/kulørtvask
800	Strygelet
800	Mix-/Lynvask
600	Finvask/Silke
800	Uld
1200	Skyl
1200	Centrifugering

Ekstrafunktion

 (uden centrifugering)

Til sart tøj og gardiner.

Alle programmer kan udføres uden slutcentrifugering. Vasketøj bliver liggende i sidste hold skyllevand.

I **Ready in**-displayet vises „---“ ved programslut, og kontrollampen **centrifugering** lyser.

Før tøjet tages ud, skal programmerne **Udpumpning** eller **Centrifugering** være gennemført. Dette kræver, at hastighedsvælgeren er indstillet på den ønskede hastighed.

Ekstrafunktionertaster



Til meget tilsmudset, slidstærkt tøj, f.eks. bomuld eller lærred.

Forvaskens vasketemperatur ligger ved 30 °C.

Ved uldprogram kan forvask ikke vælges.

i Afbrydes forvask, udpumpes vaskevandet, og programmet med hovedvask fortsættes.



Skånsom nedsat centrifugeringshastighed med efterfølgende løsning af tøjet. Når centrifugeringen er færdig, ligger tøjet løst i tromlen – tøjet krøller mindre.



Ekstra skylning af tøjet.

Programtiden forlænges tilsvarende.

Anbefales:

i områder med meget blødt vand.



Vasketiden forlænges for mere intensiv vask af mere tilsmudset tøj eller af 6 kg koge-/kulørtvask. Tryk foruden programmet på tasten ved følgende kombinationer af vaskemængde og tøjets tilsmudsningegrad:

Mængder tøj	Program og taste 	Tilsmudsningegrad
6 kg	Kulørtvask 30, 40, 60 °C	let til normalt tilsmudset
	Kulørtvask 60 °C Pletter	normalt tilsmudset med pletter
	Kogevask 90 °C	Normal tilsmudset
indtil 5 kg	Kulørtvask 30, 40, 60 °C	normalt til stærkt tilsmudset
	Kulørtvask 60 °C Pletter	normalt til stærkt tilsmudset med pletter
indtil 3 kg	Strygelet 30, 40, 60 °C	normalt til stærkt tilsmudset
	Mix-/Lynvask 30 °C	
indtil 2 kg	Finvask/Silke 30 °C	
	Uld kold, 30 °C	

Yderligere oplysninger findes i den separate programoversigt.

Display Ready in-tid

Eksempel for program
Strygelet 40 °C:

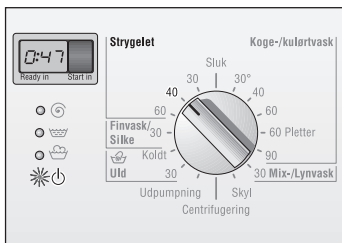

- Stil programvælgeren på det ønskede program. Kontrollampen  lyser. Forventet **Ready in-tid** (programvarighed) fremkommer (f.eks. **0:47**).

- i** **Ready in-tid** vises i timer og minutter f.eks. 0:47 – 47 minutter.
1:17 – 1 time og 17 minutter.

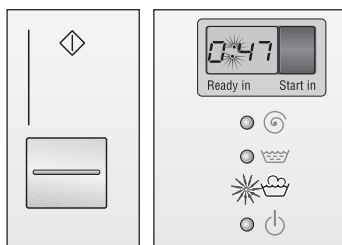

- Tryk på tasterne .
Programmet starter. Kolonet mellem timer og minutter blinker, og programtiden nedtælles minutvis.

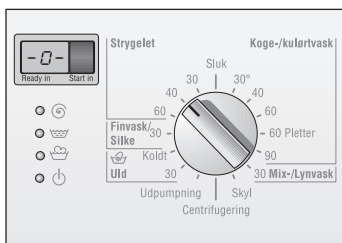



Når programmet er færdigt, fremkommer **-0-**.

- i** Når programmet går i gang, beregnes **Ready in-tiden** ud fra den antagelse, at maskinen er fuld og vandtilløbstemperaturen er 15 °C. I løbet af de første 10 minutter beregnes den faktiske tøjmenge. Under programkørslen kan **Ready in-tiden** forlænges eller forkortes af følgende grunde.

Tiden forkortes på grund af:

- lille tøjmenge i maskinen.
- kortere opvarmningstider, hvis vandet f.eks. er meget varmt.

Tiden forlænges på grund af:

- ekstra skyl, hvis der er for meget skum i vasketøjet,
- flere centrifugeringer som følge af vasketøjet er ligger dårligt i tromlen,
- længere varmetider f.eks. fordi vandet er meget koldt,
- lavt vandtryk,
- Valg af ekstra funktioner, f.eks.  og/eller  efter programstart,
- meget sugedygtigt tøj – forlænger opvarmningstiden.

Display og taste Start in

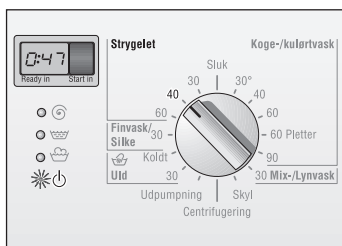

Eksempel:



Før et program starter kan man bestemme, med hvor mange timer **Start in**-tiden skal udskydes.

- Stil programvælgeren på det ønskede program. Kontrollampen  lyser. Den forventede **Ready in**-tid fremkommer.

- Tryk på tasten **Start in**. I displayet fremkommer **1'h** (h=time).

- Tryk straks på tasten **Start in**, indtil det ønskede antal timer fremkommer.

- i** **Start in**-tiden kan indstilles timevis. Programstarten kan udskydes maks. **19'h**. Er **Start in**-tiden indstillet på **19'h**, springes til **Ready in**-funktionen ved at trykke på tasten **Start in**.

- Tryk på taste . Programmet starter.

Udløbet af **Start in**-tiden begynder omgående, efter at programmet er startet. Dette tilkendegives ved, at det hævdede komma ' mellem ciffer og **h** blinker.

- i** **Start in**-tiden tilbagetælles timevis. Når **Start in**-tiden er udløbet, starter programmet automatisk. Kontrollampen for det pågældende programafsnit lyser. I displayet fremkommer **Ready in**-tid.

- i** **Start in**-tiden kan ændres eller omgående start vælges. Dette gøres således:
- Stil programvælgeren kortvarigt på et andet program.
 - Efter tilbagesstilling af programvælgeren på det oprindelige program skal enkelte eller alle andre indstillinger evt. genvælges. Indstil evt. **Start in**-tiden igen.
 - Tryk på tasterne ◀▶.
Programmet starter.
- i** Hvis programforløbet ændres ved at dreje programvælgeren, eller hvis programmet afbrydes, afbrydes den forvalgte **Start in**-tid også. I displayet fremkommer **Ready in**-tiden på det nyvalgte program. **Start in**-tiden skal genvælges. Se i den forbindelse afsnittet **Ændring af program** side 28 og **Afbrydelse af program** side 29.
- i** Det er muligt til enhver tid at ilægge vasketøj under **Start in**-tidsforsinkelsen. Luk lugen.

Vask



- Åbn vandhanen.

Eksempel for program
Strygelet 40 °C:

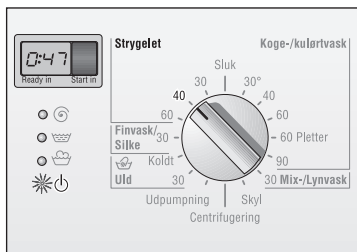

- Stil programvælgeren på det ønskede program (se også separat programoversigt). Kontrollampen  lyser.
Ready in-tid fremkommer.

Eksempel:

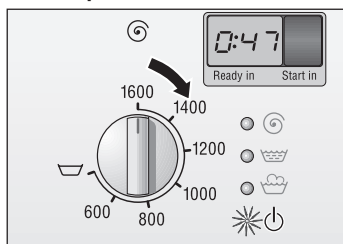

- Vælg om ønsket centrifugeringshastigheden eller .



- Tryk på tasten(tasterne) til ekstrafunktionen (ekstrafunktionerne) efter behov. Kontrollampen til den valgte taste lyser.



- Vælg om ønsket **Start in**-tiden.

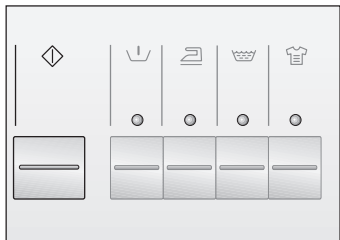

- Tryk på taste .
Programmet starter.

Ændring af program

Hvis De er kommet til at vælge et forkert program:

- Stil programvælgeren på det nyvalgte program.
Ved senere valg af forvask skal programvælgeren stilles på **Sluk** og programmet genvælges.
- Andre indstillinger kan ændres om ønsket.
- Tryk på taste .
Programmet starter.
- i** Det genindstillede program starter med programafsnittet, hvor det tidligere program blev afbrudt, dog med nye indstillinger.

Afbrydelse af program

Hvis programmet skal afbrydes før tid og tøjet skal tages ud af maskinen:

- Stil programvælgeren på **Udpumpning**, **Centrifugering** eller **Skyl**.
Vælg evt. centrifugeringshastigheden (ikke).
- Hvis et program afbrydes ved høj temperatur, skal **Skyl** være indstillet, så vaskevandet kan køle af før tømning.
- Tryk på taste .
- Vent til programmet er færdigt.
- Indstil programvælgeren på **Sluk**.
- Åbn lugen.
- Tag vasketøjet ud af maskinen.
- Hvis et program afbrydes ved høj temperatur, kan det ske, at døren blokeres, indtil vaskemaskinen er afkølet.

Når programmet er færdigt

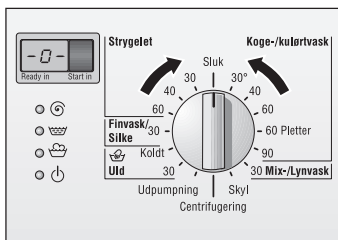

I displayet står **-0-**.

- Indstil programvælgeren på **Sluk**.

eller

- I displayet vises „---“ og kontrollampen **centrifugering** lyser.
- Vælg ekstraprogrammet (**Udpumpning** eller **Centrifugering**).
- Tryk på taste .
- Når ekstraprogrammet er færdigt, stilles programvælgeren på **Sluk**.
- Luk vandhanen.



Vasketøjet tages ud af maskinen

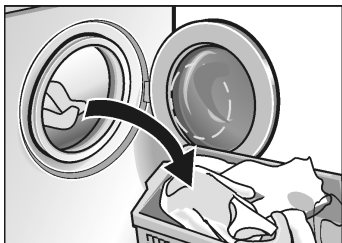

- Åbn lugen.

Hvis det ikke er muligt at åbne lugen:

Vent i 2 minutter (sikkerhedsfunktion er aktiv) eller

der er vand i vaskemaskinen, hvis ☐ er blevet valgt.

Vælg programmet **Udpumpning** eller **Centrifugering** og tryk på tasten ◊.

- Tag tøjet ud.

OBS

Fjern eventuelle fremmedlegemer (f.eks. mønter og clips) i tromlen og gummipakningen – **disse kan ruste!**

- For at vaskemaskinens indvendige rum kan tørre, skal døren og sæbeskuffen være åbnet.



Specialprogrammer

Iblødsætning

- Sæt kun ensfarvet tøj i blød.
- Fyld vaskemiddel til iblødsætning i rum **II** iht. fabrikantens anvisninger på emballagen.
- Indstil programvælgeren på **Koge-/kulørtvask 30 °C**.
- Tryk på taste . Programmet starter.
- Stil programvælgeren på **Sluk** efter ca. 10 minutter. Vasketøjet ligger nu i blød i vandet.
- Vælg et program efter udløbet af ønsket iblødsætningstid. Vaskevandet udpumpes.

 Anvend kun lidt vaskemiddel til hovedvask.

Tøjet må ikke være behandlet med skyllemiddel.

- Læg tøjet i vaskemaskinen.
- Benyt stivelse til ca. 15 l vand. Opløs stivelsen i vand iht. fabrikantens anvisninger på emballagen.
- Indstil programvælgeren på **Skyl**.
- Indstil centrifugeringshastigheden;  også mulig.
- Tryk på taste .

Så snart vandet løber ind i maskinen:

- Træk sæbeskuffen lidt ud og
- hæld den opløste stivelse i rum **I**.
- Luk sæbeskuffen.

Hvis  er blevet valgt, vælges herefter programmet **Udpumpning**.

Stivning

Farvning

Brug kun miljøvenlige tekstilfarver.

OBS

Det kan ikke udelukkes, at der senere kan opstå misfarvning af vasketøj på grund af aflejring af farvestof i dele af maskinen.

- Følg anvisningerne på emballagen.

Efter hver farvning:

- Tilsæt ½ målebæger vaskemiddel i rum II.
- Gennemfør et kogevaskesprogram ved **Koge-/kulørtvask 90 °C** uden vasketøj.
- Tør gummipakningen af.

Affarvning

OBS

Affarvningsmidler kan indeholde svovl- og klorforbindelser. Dette kan beskadige maskinen. Det er ikke muligt at bruge maskinen til affarvning.

Rengøring og vedligeholdelse

⚠ Fare for stød!

Træk altid stikket ud først.

Spul aldrig maskinen med en vandstråle.

⚠ Eksplosionsfare!

Brug aldrig opløsningsmidler til rengøring af maskinen.

Efter behov:

- Maskinen rengøres med lunkent vand tilsat lidt opvaskemiddel. Der må ikke anvendes andre former for rengøringsmidler, f.eks. skurende midler.
- Tør maskinen af med en tør klud.

Metaldele, (f.eks. clips, nåle, søm), der har ligget i maskinen i længere tid, har afsat rustpletter:

- Brug et rengøringsmiddel, der ikke indeholder klor; følg fabrikantens anvisninger. Brug aldrig ståluld.

Rengøring af kabinet, betjeningspanel og tilførselsledninger

Vasketromle

Rengøring af sæbeskuffe



- Træk sæbeskuffen ud til stop,
- Tryk indsatsen ned og
- træk sæbeskuffen helt ud.

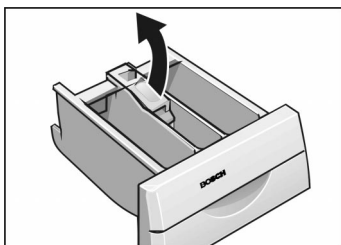

- Skub skuffen opad og tag den ud.
- Skyl rummene under rindende vand og tør dem af.

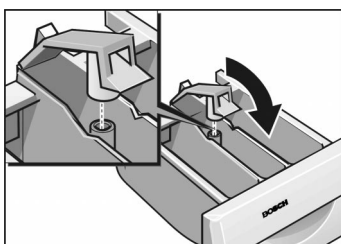

- Luk skuffen og lad den gå i indgreb.
- Skub sæbeskuffen på plads.

Rengøring af afløbspumpen

Tøm vaskevandet ud

Rengøring er nødvendig, når pumpen er blokeret af knapper. Klemmer eller lignende, og vandet ikke kan pumpes ud eller efter vask af tøj, der fnugger kraftigt.

(Hvis pumpen er helt tilstoppet, kan der løbe op til 20 liter vand ud. Hav en spand parat!)

⚠ Fare for skoldning!

Lad det varme vaskevand køle af inden tømning. Hold børn og husdyr væk fra maskinen.

- Indstil programvælgeren på **Sluk**.
- Åbn serviceklappen.

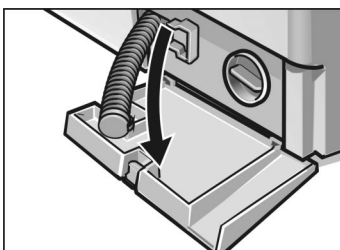
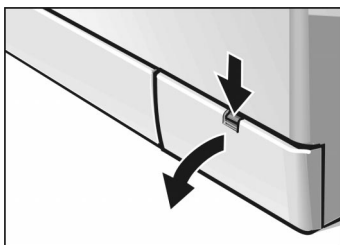

- Tag slangen ud af holderen og træk den ud af maskinen.
- Tag serviceklappen af.



- Fjern proppen og lad vandet løbe ned i spanden.

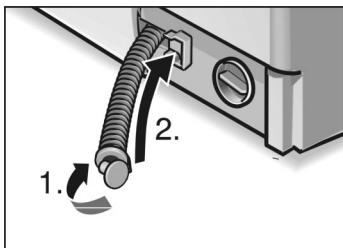

- ❑ Tryk proppen på plads (1.) og læg slangen på plads i holderen (2.).

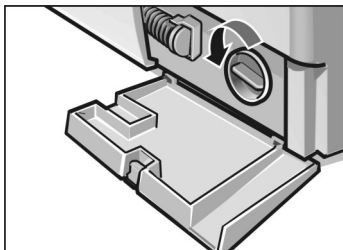

- ❑ Skru dækslet forsigtigt af afløbspumpen. Der kan strømme en lille smule vand ud.
- ❑ Fjern fremmedlegemer/fnug. Pumpevingen skal kunne dreje frit. Rengør gevindet på pumpedækslet og pumpehuset for aflejringer og fnug.

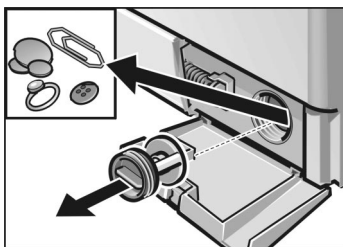

- ❑ Sæt pumpedækslet på og skru det fast.
- ❑ Sæt serviceklappen på og luk den.

Gør følgende for at forhindre, at der løber uudnyttet vaskemiddel ud i afløbssystemet ved den næste vask:

- ❑ Hæld 1 l vand i sæbeskuffens rum II.
- ❑ Vælg program **Udpumpning**.

Rengøring af sierne i tilløbsslangen

Hvis der ikke løber tilstrækkeligt med vand ind i maskinen, selv om vandhanen er åben, skal sien i vandtilløbet renses.

Reducer først vandtrykket i tilløbsslangen:

- Luk for vandhanen.
- Stil programvælgeren på det ønskede program (undtagen **Centrifugering/Udpumpning**).
- Tryk på tasten  og lad programmet gå i ca. 40 sekunder.
- Indstil programvælgeren på **Sluk**.

Rengøring af sien i vandhanen

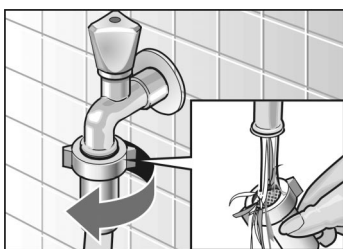

- Afmontér slangen ved vandhanen.
- Skyl sien ren under rindende vand.
- Montér slangen på vandhanen igen.

Rengøring af sien i vaskemaskinen

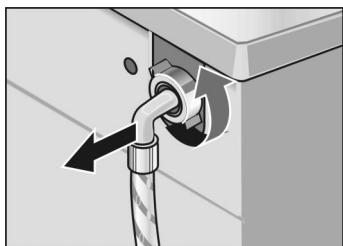

- Fjern slangen bag på maskinen.

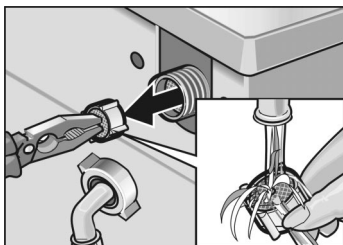

- Træk sien ud og skyl den ren under rindende vand.
- Sæt sien på plads og tilslut slangen.
- Åbn for vandhanen og kontrollér, at der ikke siver vand ud. Siver der vand ud, kontroller at sien sidder rigtig.
- Luk for vandhanen.

Afkalkning

OBS

Afkalkningsmidler indeholder syre, som kan angribe dele af maskinen og forårsage misfarvning af vasketøjet.

Ved korrekt vaskemiddeldosering er afkalkning normalt ikke nødvendig.

Hvis det alligevel skulle blive nødvendigt at afkalke maskinen, er det vigtigt at følge producentens anvisninger.

Hjælp ved små fejl



Hvis maskinen skal repareres eller De ikke er i stand til at reparere maskinen selv ved hjælp af nedenstående tabel, skal De gøre følgende:



- Indstil programvælgeren på **Sluk**.
- Afbryd maskinen.
- Luk for vandhanen.
- Tilkald en servicetekniker, se side 46.

⚠ Fare for stød!

Reparationer af elektriske maskiner må kun udføres af fagfolk (servicetekniker eller autoriserede fagfolk).



Visning af fejl

Kontrollampen blinker, alt efter model kan der også fremkomme et signal	Mulig årsag	Afhjælpning
	Lugen er ikke lukket rigtigt.	Kontrollér om vasketøjet sidder i klemme; Luk lugen.
	Vandhanen er ikke åben.	Åben for vandhanen.
	Tilløbsslangen er knækket eller sidder i klemme.	Afhjælp fejlen.
	Sien i tilløbsslangen er tilstoppet.	Rengør sien, se side 38.
	Vandtrykket er for lavt.	Afhjælp fejlen.
	Pumpen er blokeret af fremmedlegemer;	Rens pumpen, se side 36;
	Aløbsrøret og/eller afløbsslangen er tilstoppet.	Rens afløbsrøret og/eller afløbsslangen.

Problemer	Årsag	Afhjælpning
Lugen kan ikke åbnes.	Der er stadigvæk vand i vaskemaskinen,  er valgt. Sikkerhedsfunktion aktiv.	Vælg Udpumpning eller på Centrifugering . Vent i 2 sekunder
Rester af vaskemiddel i sæbeskuffen.	Fugtigt eller sammenklumpet vaskemiddel. Der er anvendt tungtopløselige vaskemiddeltabletter.	Rengør sæbeskuffen og tør den af, se side 35. Anvend en doseringshjælp, hvis der benyttes flydende vaskemiddel.
Det lugter i vaskemaskinen.	Der er vasket med fortrinsvis lave temperaturer og/eller med flydende vaskemidler.	Knus tabletterne i pakken inden de kommes i rum II. Lad programmet Koge-/kulørtvask 90 °C køre uden vasketøj. Anvend et vaskemiddel til universel vask.
Kontrollamper lyser ikke.	Sikringen er sprunget i boligen. Strømsvigt.	Slå sikringen til/udskift den. Kontakt kundeservice, hvis fejlen opstår flere gange. Det indstillede program kører videre, når strømmen vender tilbage. Følg anvisningerne under Rengøring af afløbspumpe , hvis vasketøjet skal tages ud, se fra side 36.
Programmet starter ikke.	Stikket er ikke sat i eller sidder løst i stikkontakten. Lugen er ikke lukket.	Kontrollér om vasketøjet sidder i klemme. Luk lugen (et hørbart klik).
Programmet starter ikke.	Tasten  må ikke være trykket ned.	Tryk på taste  .
Vandet løber ikke ind eller vaskemidlet skylles ikke ind.	Vandhanen er ikke åben. Tilløbsslangen er knækket eller sidder i klemme.	Åben for vandhanen. Rengør sien, se fra side 38.
Vaskemiddel i rum I skylles ikke ind i maskinen.	Sien i tilløbsslangen er tilstoppet. Program uden forvask er indstillet.	Vælg et program med forvask.





Problemer	Årsag	Afhjælpning
Vandet kan ikke ses, når maskinen vasker.	Ingen fejl. Vandet befinder sig under det synlige område.	
Maskinen pumper ikke alt vandet ud.	Pumpen er blokeret af fremmedlegemer. Der er blevet vasket stærkt fruggende tøj. Afløbsrør eller afløbsslange er tilstoppet.	Rens pumpen, se fra side 36. Rens afløbsrøret og/eller afløbsslangen.
Vand løber ud under maskinen.	Tilløbsslangen er ikke skruet rigtigt fast. Afløbsslangen er utæt.	Spænd skruen fast. Erstat afløbsslangen.
Der kommer skum ud af sæbeskuffen.	Der er anvendt for meget vaskemiddel eller et vaskemiddel, der ikke er beregnet til vaskemaskiner.	Hæld en spiseskefuld skyllemiddel blandet med ½ liter vand i sæbeskuffens rum II for at stoppe skummet. Reducér vaskemiddeldoseringen ved næste vask og anvend et vaskemiddel, der er velegnet til vaskemaskiner.
Tøjet er ikke centrifugeret.	Store stykker tøj er rullet sammen og ikke fordelt rigtigt i tromlen. Af sikkerhedsmæssige grunde blev slutcentrifugeringen ved stor hastighed automatisk forhindret.	Læg ikke for store dele i vasketromlen.
Centrifugeringsresultatet er ikke tilfredsstillende.	Taste  trykket ind – nedsat centrifugeringshastighed, se side 21. Valgt programmet Skyl eller Centrifugering – nedsat centrifugeringshastighed, se side 20.	
Gentagen centrifugering.	Ingen fejl. Balancekontrollsystemet har registreret en ubalance og har fjernet denne ved gentagen start af centrifugeringen.	

Problemer	Årsag	Afhjælpning
Programmet varer længere end normalt	Ingen fejl. Balancekontrollen sørger for jævn fordeling af tøjet ved gentagen centrifugering af tøjet.	Vask store og små stykker vasketøj sammen for at reducere ubalancen.
	Skumkontrollen har registreret for meget skum, og maskinen har derfor udført en ekstra skylning for at sikre skylleresultatet.	Tilpas doseringen af vaskemidlet ved næste vask.
Dårligt vaskeresultat.	Tøjet er mere tilsmudset end antaget, eller den anbefalede ifyldningsmængde er overskredet.	Vælg et egnet program og tryk på tasten  eller reducer ifyldningsmængden.
	For lav dosering af vaskemiddel.	Dosér vaskemidlet iht. producentens anvisninger.
Rester af vaskemiddel på tøjet.	Nogle fosfatfrie vaskemidler indeholder vandopløselige rester, som kan fremkomme på tøjet som lyse pletter.	Vælg straks Skyl eller børst tøjet, når det er tørt.
Grå rester på vasketøjet.	Tilsmudsning på grund af salve, fedt eller olie.	Forøg doseringen ved den næste vask. Vælg den maksimalt tilladelige temperatur for dette tøj.
Ændring af Ready in -tiden under programforløbet	Ingen fejl. Se desuden forklaringerne under visning af Ready in-tiden , se fra og med side 23.	
Ready in -tidsforkortelse	Ingen fejl. Tiden kan forkortes op til ca. 20 minutter, afhængigt af vastøjsmængden og det valgte program.	

Problemer	Årsag	Afhjælpning
Ready in-tidsforlængelse	Skumkontrollen har registreret for meget skum, og maskinen har derfor udført en ekstra skylning og en ekstra centrifugering for at sikre skylleresultatet.	Tilpas doseringen af vaskemidlet ved næste vask.
	Balancekontrolsystemet har registreret en stor ubalance under centrifugeringen. Dette kan medføre, at programmet varer ca. 10 minutter længere på grund af gentagen fordeling af tøjet.	Vask store og små stykker vasketøj sammen for at reducere ubalancen.
	Skal meget koldt vand opvarmes, kan programmet komme til at indtil 20 minutter længere.	
Signal fremkommer	Signal tændt ved Tænd og Sluk.	Slukning af signal: Tryk på tasten  og stil programvælgeren på Koge-/kulørtvask 30 °C . Hold tasten  inde, indtil signalet fremkommer. Signaltonen er slukket.
	Signal for programniveau tændt.	Sluk signalet eller korriger lydstyrken: Tryk på tasten  og hold den inde, indtil signalet fremkommer og tonens lydstyrke ændres. Slip tasten, når ønsket lydstyrke er opnået. Den valgte indstilling er gemt.

Optræder fejlen igen, tilkaldes en servicetekniker, se side 46.

Forbrugsværdier

Normalt program	Ekstra-funktion	Påfyldning	Forbrugsværdier **		
			Strøm	Vand	Program-varighed
Kulørtvask 40 °C	 *	6 kg	0,65 kWh	60 l	2:10 h
Kulørtvask 60 °C	–	5 kg	0,95 kWh	60 l	1:17 h
Kulørtvask 60 °C Pletter	 *	6 kg	1,02 kWh	49 l	2:15 h
Kogevask 90 °C (det varme vaskevand blandes med ca. 7 liter koldt vand, før det pumpes ud)		6 kg	2,1 kWh	67 l	2:10 h
Strygelet 40 °C	 *	3 kg	0,5 kWh	50 l	1:18 h
Strygelet 40 °C (også velegnet som Kortvarigt program)	–	3 kg	0,5 kWh	38 l	0:47 h
Finvask/Silke 30 °C	–	2 kg	0,3 kWh	42 l	0:35 h
Uld 30 °C	 *	2 kg	0,2 kWh	35 l	0:50 h

* Programindstilling med option  for prøvning hhv. efter og i overensstemmelse med EN 60 456 og IEC 60 456.

** Forbrugsværdierne afviger fra de angivne værdier afhængigt af vandtryk, vandhårdhed, vandindløbstemperatur, rumtemperatur, vasketøjets art og -mængde, benyttet vaskemiddel, svingninger i netspændingen og de valgte ekstrarfunktioner.

Kundeservice

Det er ikke ved alle fejl, der er behov for en service-montør. Ofte er der blot tale om en lille ting, der skal gøres. Før De henvender Dem til kundeservice, bør De derfor prøve, om De selv kan løse problemet (se fra side 40).

Det er ikke altid nødvendigt at tilkalde en service-montør.

Det er ikke altid nødvendigt at tilkalde en service-montør. Før De kontakter kundeservice. Hvis De kontakter kundeservice, bør De altid oplyse maskinens produkt-(E-Nr.) og fabriksnummer (FD).

Disse numre kan findes på typeskiltet på dørrammen, når denne er åben, eller i det tykt indrammede felt på mærkeskiltet på bagsiden af maskinen.

Typeskilt

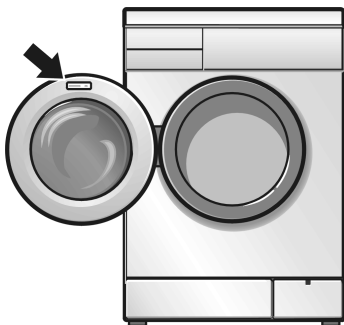

E-Nr. _____	FD _____
-------------	----------

Produktnummer

Fabriksnummer

Her kan numrene noteres.

Ved at oplyse modelnummer og fabriksnummer undgås unødigt kørsel. Dermed kan De spare tid og penge.

Opstilling, tilslutning og transport

Sikkerhedsforskrifter

⚠ Fare for kvæstelser!

Vaskemaskinen er tung. Vær forsigtig ved løftning.

OBS

Frosne slanger kan revne/briste. Vaskemaskinen må ikke opstilles på et sted, hvor der er fare for frost/eller ude i det frie.

Vaskemaskinen kan beskadiges. Den må ikke løftes ved at tage fat i fremspringende komponenter (f.eks. lugen).

Ud over de her anførte henvisninger kan særlige forskrifter fra det pågældende vandværk og elektricitets-selskab have gyldighed.

Få maskinen installeret af en autoriseret installatør, hvis De er i tvivl.

Leveringen omfatter

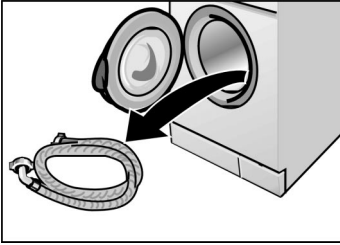

I vasketromlen:

- vandtilførselsslange.

Alle maskiner er inden afsendelsen fra fabrikken blevet gennemprøvet under almindelige driftsbetingelser. Fugtighed eller vandrester, som evt. findes i maskinen eller afløbsslangen, stammer fra denne kontrol.

Bag på vaskemaskinen:

- afløbsslange
- rørbojning til montering af afløbsslangen (f.eks. til vaskekummen)
- kabel med stik.

Afhængigt af tilslutningsmulighederne på opstillingsstedet er der desuden brug for følgende:

- 1 spændebånd (Ø 24–40 mm) (fås i faghandlen), tilsluttes til en vandlås.

I posen:

- skruenøgle
- adapter $\frac{1}{2}$ " – $\frac{3}{4}$ "
- kapper til åbninger når transportsikringerne er fjernet.

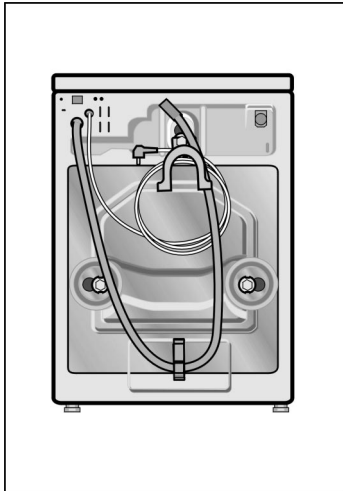

Nyttigt værktøj

Følgende værktøj kan være en hjælp:

- ringnøgle SW 13 til fjernelse af transportsikringen
- vaterpas til justering af maskinen.

Mål

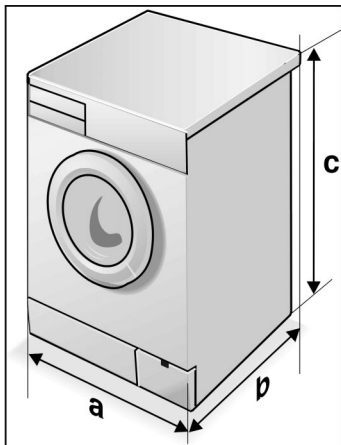

a = 600 mm

b = 590 mm

c = 852 mm

Vægt 69–83 kg (afhængigt af maskintypen)

Opstillingssted

Det er vigtigt, at maskinen står stabilt, så den ikke kan „vandre“ under centrifugeringen.

Opstillingsstedet skal være fast og jævnt. Bløde gulvbelægninger som f.eks. tæpper eller belægninger med skumstofunderside egner sig ikke som underlag.

Opstilling på trægulv:

- Placér så vidt muligt maskinen i et hjørne af rummet.
- Skru en vandfast træplade (med en tykkelse på min. 30 mm) fast på gulvet.
- Fastgør maskinen ved benene med et monteringsbeslag*.

Opstilling på sokkel:

- Fastgør maskinen ved benene med et monteringsbeslag*.

* Monteringsbeslag kan leveres i sæt fra forhandleren eller det autoriserede serviceværksted bestill.nr. WZ 2200.

Fjern transportsikringerne

Før transportsikringerne fjernes

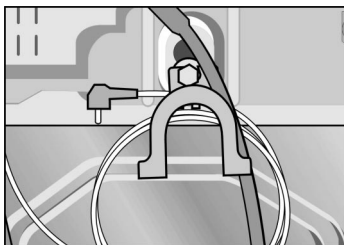

Fjern transportsikringerne

⚠ OBS

Transportsikringerne skal fjernes, inden vaskemaskinen tages i brug første gang.

- Tag slangerne ud af holderne.
- Tag rørbøjningen af.

- Løs skruerne **1**, **2** og **3** med en nøgle nr. 13, indtil de kan bevæges frit.

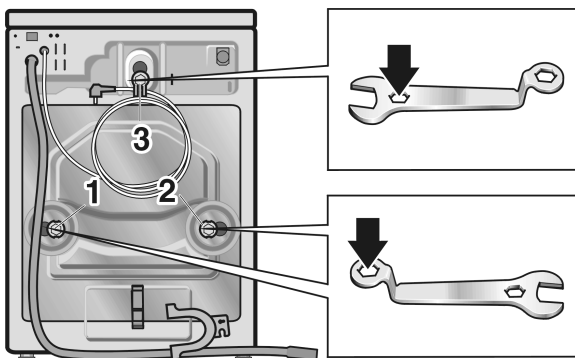

- Fjern transportsikringerne **1** og **2** helt (skrue, skive og bøsning skal fjernes).

- ❑ Fjern transportsikringen **3** helt (skrue, fjeder, skive og bøsning skal fjernes), stik den ene hånd gennem den åbne dør og træk vasketromlen en smule frem.

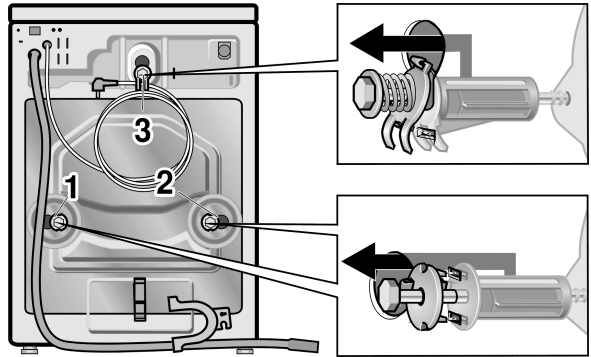

- ❑ Sæt dækpladerne i.

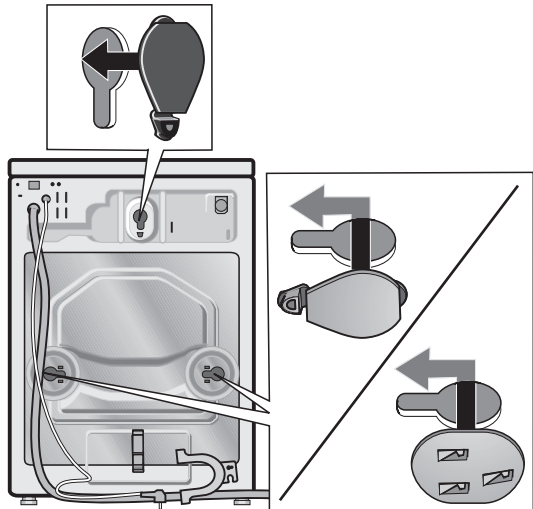

Opbevaring af transportsikringer

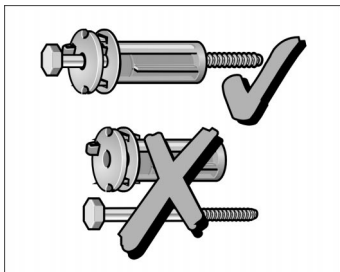

Opbevar transportsikringerne til en senere transport (f.eks. flytning).

- Opbevar transportsikringerne **1** og **2** helt (skrue, skive og bøsning).

Slange- og kabellængder

Tilslutning på venstre side

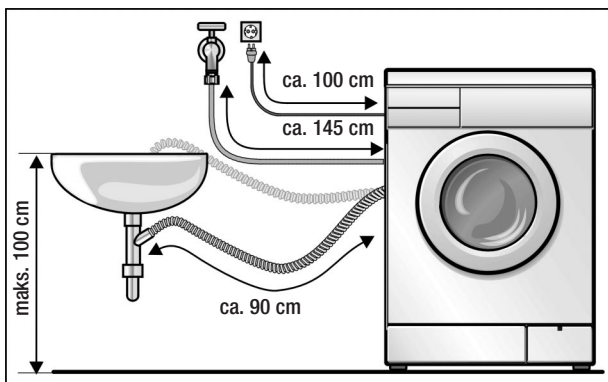

Tilslutning fra højre side

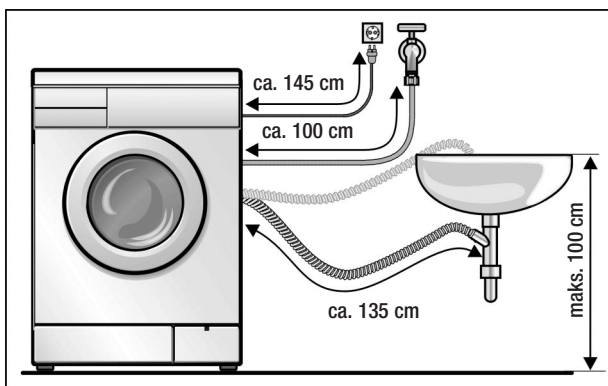

Tilløbsslange-forlængelse

Kan købes hos forhandleren:

- Tilslutningstilbehør med kunststofslange (ca. 2,50 m), bestill.nr. WMZ 2380,
- længere tilløbsslange (ca. 2,20 m).

Vandtilslutning

Tilløbsslange

Anvisningerne i dette afsnit skal altid følges for at undgå læk eller vandskader!

OBS

Vaskemaskinen må kun bruges med koldt drikkevand. Må ikke tilsluttes en trykløs varmtvandsbeholders blandingsbatteri.

Få maskinen installeret af en autoriseret installatør, hvis De er i tvivl.

Tilløbsslangen må ikke

- bøjes eller sammenpresses
- ændres eller skæres over (Trykgarantien bortfalder).

Skrueforbindelser af plast må kun fastspændes manuelt. Sierne i tilløbsslangen må ikke tages ud.

Tag hensyn til vandtrykket i vandledningerne:

- Vandtrykket skal ligge mellem 1 ... 10 bar (når vandhanen er åben, strømmer der mindst 8 liter/minut ind i maskinen).
- Montér en trykreduktionsventil ved øget vandtryk.

Tilløbsslangen tilsluttes:

- På vaskemaskinens bagside og ...

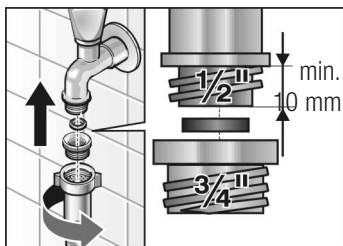
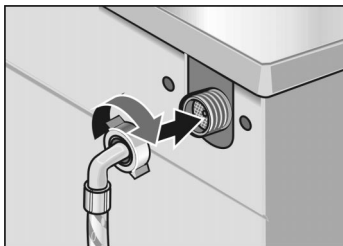

- på vandhanen.
- Efter tilslutningen:
Luk vandhanen helt op og kontrollér tilslutningsstederne for tæthed.

Afløbsslange

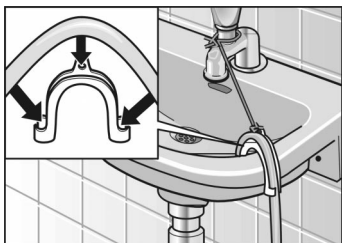
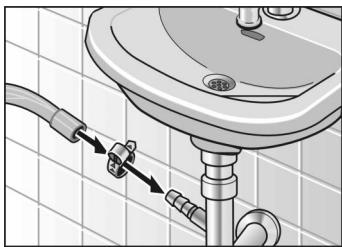

OBS

Afløbsslangen må ikke bøjes eller trækkes i på langs.

Højdeforskel mellem opstillingsflade og afløb:

Højest 100 cm.

Afløb i studs:

- Tilslutningsstedet sikres med et spændebånd (Ø 24–40 mm (fås i specialforretninger)).

Afløb i vaskekumme:

OBS

Bundproppen må ikke tilstoppe vaskekummens afløb.

- Afløbsslangen sikres mod at falde ud.
- Kontrollér ved udpumpning, om vandet løber hurtigt nok ud.

Justering

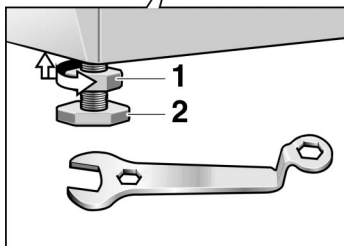
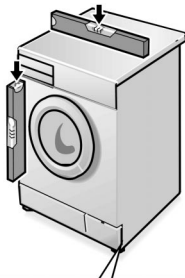

Justér vaskemaskinen ved hjælp af de justerbare fødder og et vaterpas:

- Kontramøtrikken **1** løsnes ved at dreje den med uret ved hjælp af en skruenøgle.
- Korrigér højden ved at dreje på benet **2**.
- Spænd kontramøtrikken **1** forsvarligt fast igen. Hold benet fast og justér ikke højden.

Maskinen skal stå vandret med alle fire ben i kontakt med gulvet, og den må ikke kunne rokkes. Ret maskinen ind ved hjælp af et vaterpas. Kontramøtrikkerne på alle fire ben skal være skruet fast mod huset!

OBS

Årsagen til, at der opstår stærk støj, vibrationer og „vandring“, kan skyldes ukorrekt justering!

Elektrisk tilslutning

OBS

Tilslutning må kun foretages til vekselstrøm via en stik-kontakt eller stikdåse, der er forskriftsmæssigt installeret.

Spændingsangivelsen på typeskiltet skal stemme overens med netspændingen på opstillingsstedet. Strømforbrug såvel som sikringsstørrelse er angivet på typeskiltet.

Det skal sikres:

- at stik og stikkontakt passer sammen,
- at ledningstværsnittet i installationen er tilstrækkeligt og
- at jordforbindelsen er forskriftsmæssigt installeret.

Elledninger må kun skiftes af en autoriseret elektriker. Reserveelledninger kan købes på det autoriserede værksted.

Dobbeltstik, fordelerdåser og forlængerledninger må ikke bruges.

Der må kun benyttes en fejlstrømsbeskyttelsskontakt, som er forsynet med tegnet .

Kun en sådan beskyttelseskontakt sikrer, at de gældende forskrifter opfyldes.

Tilslut ikke maskinen med fugtige hænder.

Træk aldrig i ledningen, men tag fat i selve stikket, når det skal tages ud.

Transport (f.eks. under flytning)

Forberedelse og montering af transportsikringer

Før vaskemaskinen transporteres, skal

- skal vandhanen lukkes,
- vandtrykket i tilløbsslangen reduceres (se side 38),
- det resterende vaskevand pumpes ud (se side 36),
- vaskemaskinen kobles fra strømmen,
- og afløbsslangen afmonteres,
- de 2 nederste transportsikringer monteres.

Efter transport og korrekt opstilling samt tilslutning skal vaskemaskinen først køre på ekstraprogrammet **Udpumpning**, inden det første vaskeprogram startes.

- Fjern de 2 nederste afdækninger.
- Forberedelse af transportsikringer:
Skrue skruen så langt ud af muffen, at enden på skruen flugter med enden på muffen.
- Få en anden person til at gribe ind i den åbne dør, træk den øverste del af vasketromlen frem. Isæt derefter transportsikringerne **1** og **2** og spænd skruerne fast. Næsen på skiverne skal gribe ind i noten bag på huset. Næserne på skiverne skal gribe ind i noten bag på huset.

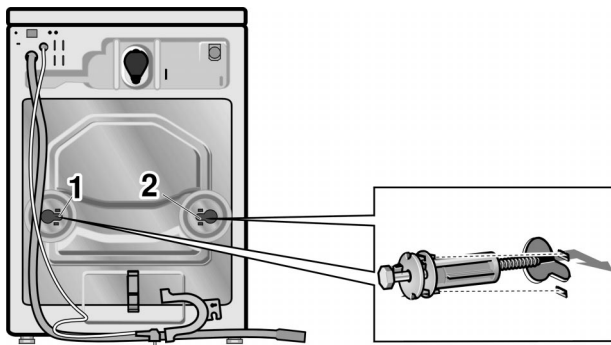

Stikordsfortegnelse

A

- Ændring af program, 28
- Afbrydelse af program, 29
- Affarvning, 33
- Afkalkning, 39

B

- Betjeningspanel, 9
- Bortskaffelse, henvisninger, 5





C

- Centrifugering, 19

D

- Display
 - Ready in, 9, 23
 - Start in, 9, 25
- Dosering af vaskemiddel, 16

E

- Ekstrafunktioner, 9, 21
 - , 9, 21
 - , 9, 21
 - , 9, 21
 - , 9, 22
- Ekstraprogrammer, 19
- Elektrisk tilslutning, 57
- Emballage, 5

F

- Fabrikationsnummer, 46
- Farvning, 33
- Finvask, 19
- Fjern transportsikringerne, 50
- Fjernelse af pletter, 13
- Før tøjet lægges maskinen, 11
- Forbrugsværdier, 45
- Funktioner, 18

H

- Holdelasker, 49

I

- Iblødsætning, 32
- Ifyldning af vasketøj, 11
- Ifyldning af vasketøj, 15
- Internet, 4
- Isæt transportsikringerne, 58

J

- Justering, 56

K

- Kasseret maskine, 5
- Kogevask, 18
- Kontrollamper, 9
 - , 9
 - , 9
 - , 9
 - , 9
- Kulørt, 18
 - Pletter, 18
- Kundeservice, 46

L

- Leveringen omfatter, 48

M

- Mål, 49
- Miljøbeskyttelse, 6
- Mix/Lynvask, 18

O

- Opbevaring af transportsikringer, 52
- Opstillingssted, 49

P

- Påfyldning af vaskemiddel, 17
- Plejeetiketter, 14
- Problemer, 40
- Produktnummer, 46
- Programmer, 18
- Programslut, 30
- Programvælger, 9, 18
- Programvarighed, 23, 45
- Pumpelåg, 37

R

- Rengøring og vedligeholdelse, 34
 - Betjeningspanel, 34
 - Hus, 34
 - Rengøring af afløbspumpen, 36
 - Rengøring af sæbeskuffe, 35
 - Sierne, 38
 - Tilførselsledninger, 34
 - Tromle, 34

S

Serviceklap, 36
Sikkerhedsforskrifter, 7, 47
Silke, 19
Skyllestop, 20
Skylning, 19
Slange- og kabellængder, 53
Slutmuffe, 36
Sortering af vasketøjet, 12
Sparetips, 6
Start af program, 27
Stivning, 32
Strygelet, 18

T

Taste, Start in, 9, 25
Taste ◊, 9
Tilløbslangeforlængelse, 53
Tilsmudsningsgrad, 12
Tømningsslange, 36
Transport, 58
Typeskilt, 46

U

Udpumpning, 19
Uld, 19

V

Værktøj, 48
Valg af centrifugeringshastighed, 9, 20
Vandtilslutning, 54
Vask, 27
Vaskemaskinen, 8
Vasketøjet tages ud af maskinen, 31
Visning af fejl, 40

