

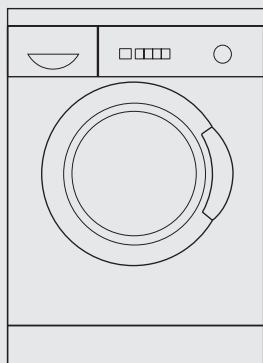

Vaskemaskine



da Brugs- og
opstillingsanvisning



Household Appliances

Internet: <http://www.bosch-hausgeraete.de>

BOSCH

Indholdsfortegnelse

Brugsanvisning

Bortskaffelse	5
Bortskaffelse af emballage	5
Bortskaffelse af den kasserde vaske maskine	5
Miljøbeskyttelse/sparetips	6
Generelle sikkerhedsforskrifter	7
Sådan ser Deres vaskemaskine ud	8
Betjeningspanel	9
Displayfelt	10
Før vaskemaskinen tages i brug første gang	13
Før første vask	13
Forberedelse, sortering og ifyldning af vasketøj	14
Før tøjet lægges maskinen	14
Sortering af vasketøjet	15
Tilsmudsgrad	15
Ifyldning af vasketøj	18
Vaske- og skyllemidler	19
Dosering af vaskemiddel	19
Påfyldning af vaske-/skyllemiddel	20
Programmer og funktioner	21
Programvælger	21
Ekstrafunktioner- taster	23
Vask med grundindstillinger	25
Vask med individuelle indstillinger	27
Lynoversigt	27
Centrifugeringshastighed	28
Starttid	29
Børnesikring	31
Under vask	32
Ændring af program	32
Afbrydelse af program	32

Når maskinen er færdig	34
Specialprogrammer	36
Iblødsætning	36
Stivning	36
Farvning	37
Affarvning	37
Demoprogram	38
Rengøring og vedligeholdelse	39
Rengøring af kabinet, betjeningspanel og tilførselsledninger	39
Vasketromle	39
Rengøring af sæbeskuffe	40
Rengøring af afløbspumpen	41
Rengøring af sierne i tilløbsslangen	43
Afkalkning	44
Hjælp ved små fejl	45
Visning af fejl	45
Forbrugsværdier	50
Kundeservice	51
Opstilling, tilslutning og transport	52
Sikkerhedsforskrifter	52
Leveringen omfatter	53
Mål	54
Opstillingssted	54
Fjern transportsikringerne	55
Før transportsikringerne fjernes	55
Fjern transportsikringerne	55
Opbevaring af transportsikringer	57
Slange- og kabellængder	58
Vandtilslutning	59
Justering	61
Elektrisk tilslutning	62
Transport (f.eks. under flytning)	63
Stikordsfortegnelse	64

Opstillingsanvisning

Bilang

Med købet af Deres nye vaskemaskine har De valgt et moderne, førsteklases husholdningsapparat.

Deres vaskemaskine er kendetegnet ved sparsomt forbrug af energi, vand og vaskemiddel.

Hver vaskemaskine, som forlader vores fabrik, har gennemgået en kontroltest og er blevet kontrolleret grundigt for fejl og mangler. Hvis De har spørgsmål – især i forbindelse med opstilling af vaskemaskinen – er De velkommen til at kontakte vores kundeservice.

Yderligere oplysninger og et udvalg af vore produkter kan De finde på vores hjemmeside:
<http://www.bosch-hausgeraete.de>

Læs denne brugs- og opstillingsvejledning og alle øvrige vedlagte informationer og overhold dem.

I denne brugs- og opstillingsvejledning beskrives forskellige modeller. Forskellene er beskrevet i de pågældende afsnit.

Opbevar venligst brugs- og opstillingsvejledningen og øvrigt materiale til senere brug og giv dem videre til en senere ejer.

Bortskaffelse

Bortskaffelse af emballage

Under transporten til Deres bopæl var maskinen beskyttet ved hjælp af emballagen. Alle benyttede materialer er miljøvenlige og er egnet til genbrug. Bortskaf emballagen på en miljøvenlig måde.

Er der tvivl om ordningerne, og hvor genbrugspladserne er placeret, kan forhandleren eller kommunen kontaktes.

⚠ Kvælningsfare!

Emballage og emballagedele må ikke opbevares i nærheden af, hvor der er børn. Foldekartoner og folie kan være farlige for børn.

Bortskaffelse af den kasserde vaske maskine

Kasserede vaskemaskiner er ikke værdiløst affald! Via miljøvenlig bortskaffelse kan værdifulde råstoffer genvindes.

⚠ Livsfare!

Udtjente maskiner bør gøres ubrugelige. Fjern netstikket fra stikkontakten og klip ledningen over.

Ødelæg låsen i lugen. Det forhindres således, at børn kan spærre sig inde og udsætte sig for livsfare.

Miljøbeskyttelse/sparetips

Deres vaskemaskine er meget økonomisk mht. brug af vand, energi og vaskemiddel. Derved beskyttes miljøet, og De sparer penge. Forbrugsværdier for Deres maskine fremgår af side 50.

Sparetips

Økonomisk og miljøvenlig vask:

- Udnyt den anbefalede ifyldningsmængde. Den anbefalede ifyldningsmængde vises i displayfeltet, alt efter det valgte program.

Ved små mængder vasketøj reducerer mengeautomatikken vand- og energiforbruget.

- Vælg programmet **Kulørtvask 60 °C Pletter** i stedet for **Kogevask 90 °C**. Den forlængede vasketid i dette 60 °C program gør, at man opnår det samme vaskeresultat som ved kogevaskprogrammet, dog med væsentlig mindre energi.
- Let til normal snavset tøj vaskes uden forvask.
- Vaskemidlet doseres afhængigt af tilsmudsningsgrad, tøjmængde og vandets hårdhed. Fabrikantens forskrifter skal overholdes.
- Hvis tøjet herefter skal tørres i en tørretumbler, indstilles centrifugeringshastigheden iht. tørretumblerfabrikantens forskrifter.

Generelle sikkerhedsforskrifter

Deres vaskemaskine er beregnet til

- kun at blive brugt i husholdningen,
- at vaske maskinvaskbare tekstiler,
- at blive tilsluttet til koldt drikkevand og at arbejde med almindelige vaske- og skyllemidler.

En voksen person skal altid være i nærheden, hvis børn opholder sig i nærheden af vaskemaskinen.

Husdyr må ikke komme i nærheden af vaskemaskinen.

Tilslut ikke maskinen med fugtige hænder.

Træk aldrig i ledningen, men tag fat i selve stikket, når det skal tages ud.

Berør ikke lugen, når der vaskes med høje temperaturer.

Pas på når varmt vaskevand pumpes ud af maskinen.

Kravl ikke op på vaskemaskinen.

Hæng ikke i lugen, når den er åben.

Sådan ser Deres vaskemaskine ud

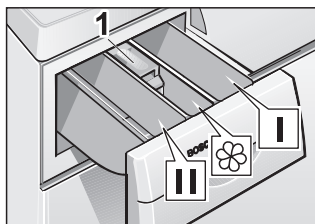

Påfyldning af vaske-/skyllemiddel

Rum I:

Vaskemiddel til forvask eller stivelse.

Rum II:

Vaskemiddel til klarvask, blødgøringsmiddel, blegemiddel og pletfjerner.

Rum III:

Skyllemiddel (til maks. underkant på indsats 1).

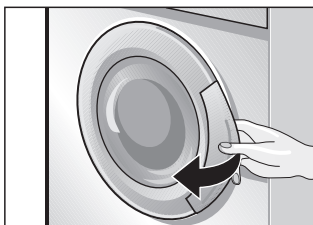

Åbn lugen ...

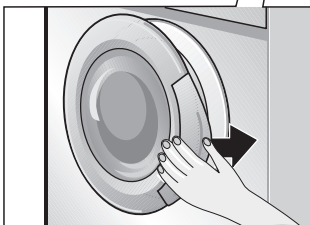

og luk den

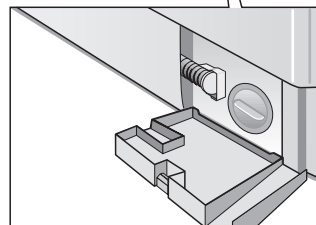

Serviceklap

Betjeningspanel

Taste

Benyttes til at starte vaskeprogrammet (programmet skal være indstillet).

Programvælger



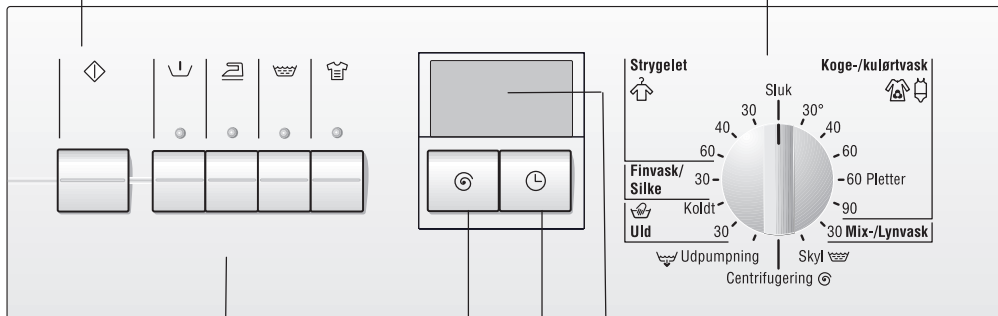

Benyttes til at tænde og slukke for maskinen og til at vælge det ønskede program. Programvælgeren kan drejes i begge retninger.

Programvælgeren drejer ikke, mens programmet kører – programforløbet styres elektronisk.



Taster til ekstrafunktioner

(vælges separat)

- : Vælg Forvask
- : Blid centrifugering
- : ekstra skylning
- : Intensiv vask

Ekstrafunktionerne kan kombineres til enhver tid.

Tasternes kontrollamper lyser, når ekstrafunktionerne er aktive.

Slukning af ekstra funktion: Tryk på tasten igen. Kontrollampen slukker.

Displayfelt

Viser de valgte indstillinger eller de indstillinger, der skal ændres (f.eks. centrifugeringshastighed, starttid, børnesikring, anbefalet ifyldningsmængde) samt programforløb.

Taste

Til valg af centrifugeringshastighed eller uden slutcentrifugering.

Taste

Til valg af starttid (forskudt programstart).

Displayfelt

Programniveauvisning

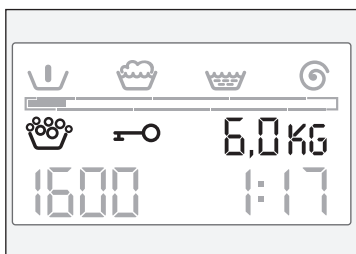

Display	Henvisninger
↓ Forvask	tændt hvis valgt
🧺 Vask	ikke tændt, hvis ekstraprogrammerne Skylning, Centrifugering eller Udpumpning er valgt
🧺 Skylning	ikke tændt, hvis ekstraprogrammerne Skylning eller Udpumpning er valgt
🌀 Slutcentrifuge/ Udpumpning	ikke tændt, hvis der kører et program med indstillingen „---“ (uden slutcentrifugering).
Bjælke, forløb	for programniveauet
🧺 Overdosering	tændt ved for høj dosering af vaskemiddel
🔑 Børnesikring	tændt hvis valgt
6,0kg* anbefalet tøjmængde	ikke tændt, hvis ekstraprogrammerne Skylning, Centrifugering eller Udpumpning er valgt
1600* Centrifugerings- hastighed eller ---* uden centrifugering	programmets maksimale centrifugeringshastighed eller den valgte hastighed
1:17* Programtid andre visninger på dette sted:	antaget programtid
1'h* Starttid	valgt starttid
-0- Programslut eller --- Programslut uden centrifugering eller	
F02* Visning af fejl	Se side 45

* Eksempler på visning

Programniveauvisning

Den første symbolrække og bjælkeforløbet neden for danner programniveauvisningen. Bjælkeforløbet består af en indramning og flere segmenter.

Efter valg af program vises symbolerne for de enkelte programafsnit.

Bjælkerammen blinker og opfordrer til at starte programmet.

Efter programstart vises den næsten tomme bjælke, der fyldes med segmenterne fra venstre mod højre, når programmet er i gang.

Symbolerne viser programafsnittene, der gennemløber, og de slettes, når det pågældende programafsnit er udløbet.

Ved programslut er alle symboler slettet, og bjælken er fyldt helt ud.

Overdosering

Det automatiske sikkerhedssystem registrerer for meget skum i maskinen på grund af et stærkt skummede vaskemiddel eller overdosering. Dette vises ved programslut ved hjælp af symbolet  i displayfeltet. Doser derefter næste vask med mindre mængde vaskemiddel for samme mængde vasketøj (samme tilsudsningsgrad og samme mængde vasketøj).

Overdosering af vaskemiddel kan medføre stærk skumdannelse og dermed have negativ indflydelse på vaske- og skyllerresultatet. Der foretages automatisk en ekstra skylning.

 Symbolet  slukkes først, når maskinen slukkes efter programslut, eller hvis programmet ændres.

Børnesikring

Den aktiverede børnesikring forhindrer, at det valgte program kan ændres under programforløbet.

anbefalet tøj mængde

Den anbefalede ifyldningsmængde vises afhængigt af valgt program og ekstra funktioner, se venligst fra og med side 21.

Centrifugeringshastighed

Den maksimale centrifugeringshastighed vises afhængigt af valgt program og ekstra funktioner. Denne hastighed kan nedsættes, se side 28.

Programvarighed

Efter at programmet er valgt, vises den forventede programtid (tiden, hvorefter programmet forventes at være afsluttet).

Programtiden vises i timer og minutter, f.eks.

1:17 – 1 time og 17 minutter

0:35 – 35 minutter

Efter start af programmet blinker kolon : mellem timer og programtid nedtælles i minutskridt.



Når programmet er færdigt, fremkommer **-0-**.

i Programtiden kan forlænges eller afkortes under programforløbet af følgende årsager.

Tiden forkortes på grund af:

- lille tøjmængde i maskinen,
- kortere opvarmningstider, hvis vandet f.eks. er meget varmt.

Tiden forlænges på grund af:

- ekstra skyl, hvis der er for meget skum i vasketøjet,
- flere centrifugeringer som følge af vasketøjet er ligger dårligt i tromlen,
- længere varmetider f.eks. fordi vandet er meget koldt,
- lavt vandtryk,
- Valg af ekstra funktioner, f.eks.  og/eller  efter programstart,
- meget sugedygtigt tøj – forlænger opvarmningstiden.

Starttid

Starttiden kan forskydes, se venligst side 29.

Før vaskemaskinen tages i brug første gang

Før første vask

OBS

Vaskemaskinen skal opstilles og tilsluttes korrekt, se fra side 52.

- i** Vaskemaskinen er afprøvet, inden den har forladt fabrikken. Til fjernelse af eventuelle kontrolvandrester skal den første vask gennemføres **uden** vasketøj.
- Åben for vandhanen.
- Træk sæbeskuffen ud til stop.
- Fyld ca. 1 liter vand i rum **II** i sæbeskuffen.
- Fyld et halvt målebæger vaskemiddel i rum **II**.
- i** Brug ikke fin- eller uldvaskemiddel, da dette vil skumme for meget.
- Luk vaskemiddelskuffen.
- Luk lugen.
- Indstil programvælgeren på **Kogevask 90 °C**.
- Tryk på tasterne .
Programmet starter.

Programmet er afsluttet, når alle symboler i øverste række i displayfeltet er slukket, bjælken er helt udfyldt og programtiden står på **-0-**:

- Indstil programvælgeren på **Sluk**.

Forberedelse, sortering og ifyldning af vasketøj

Før tøjet lægges maskinen

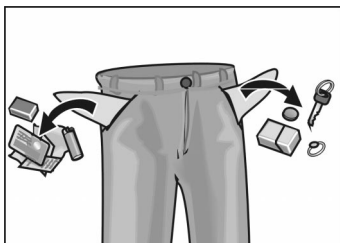

OBS

Fremmedlegemer (f.eks. mønter, clips, nåle, søm) kan beskadige tøjet eller vaskemaskinens komponenter (f.eks. vasketromlen).

- Tøm lommerne på vasketøjet.
- Fjern sand fra lommer og opslag.
- Luk lynlåse og knap betræk til.
- Fjern gardinhægter eller bind dem ind i et pude- eller dynebetræk.
- Vask følgende ting i et pudebetræk:
 - fint vasketøj som f.eks. fine strømpebukser, gardiner
 - små stykker vasketøj som f.eks. sokker eller lommeørklæder
 - BH-er med bøjler (bøjler kan løsne sig under vask og blive ødelagt).
- Vend vrangen ud på bukser, strikvarer og vævede tekstiler (f.eks. trikotagevarer, T-shirts og sweat-shirts).

Sortering af vasketøjet

Alt efter farve og tilsmudsningsgrad

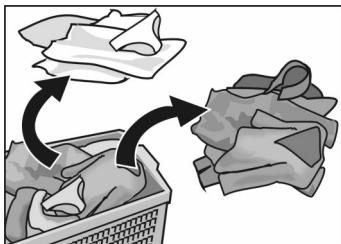

Tilsmudsningsgrad

OBS

Vasketøj kan misfarves. Vask ikke nyt kulørt tøj sammen med andet, da der vil være fare for misfarvning.

Hvidt tøj kan blive gråt. Vask hvidt og kulørt tøj separat.

Let tilsmudset

Vasketøjet er ikke tilsmudset og har ingen pletter. Vasketøjet lugter evt. af sved.

- Let sommer- og sporttøj, der kun har været brugt i få timer.
- T-shirts, skjorter og bluser, der har været brugt i maks. en dag.
- Sengetøj, gæstehåndklæder, der har været brugt en dag.

Normal tilsmudset

Vasketøjet er synligt tilsmudset og/eller har få pletter.

- T-shirts, skjorter og bluser er gennemsvedt eller har været brugt flere gange.
- Underbukser og slips, der har været brugt en dag.
- Viskestykker, håndklæder, sengetøj, der har været brugt i op til en uge.
- Gardiner (uden nikotintilsmudsning), der har været brugt i op til ½ år.

Stærkt tilsmudset

Vasketøjet er synligt snavset og har pletter.

- Køkkenhåndklæder der har været brugt i op til en uge.
- Stofservietter.
- Babyhagesmække.
- Børnetøj eller fodboldtøj og -bukser, tilsmudset med græs eller jord.
- Erhvervsbeklædning som f.eks. kedeldragt, bager- og slagterbeklædning.

Typiske pletter

- Hudfedt, spiseolie/-fedt, sovs, mineralolie, voks (fedt-/olieholdig).
- Te, kaffe, rødvin, frugt, grøntsager (kan bleges).
- Blod, æg, mælk, stivelse (æggehvide-/kulhydratholdig).
- Sod, jord, sand (pigmenter), tennisbeklædning tilsnævset med rødt grus.

Fjernelse af pletter

Pletterne skal helst fjernes/forbehandles, så længe de er friske.

Prøv først at duppe dem af med sæbelud. Må ikke gnides.

Vask herefter vasketøjet med det passende program.

Fastsiddende/indtørrede pletter går først af efter flere gang vask.

Sortér tøjet efter symbolerne på tøjets vaskeanvisningsmærker

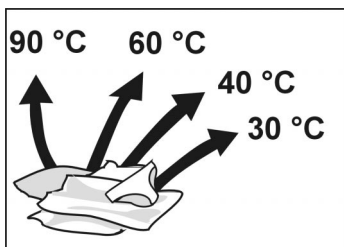

Vask kun tøj med nedenstående anførte plejesymboler.



bomuld eller linned
f.eks. i bomuld eller lærred,



strygelette tekstiler
f.eks. af bomuld, linned, syntetik eller blandede tekstiler



sarte, vaskbare tekstiler
f.eks. silke, satin, syntetik eller blandede fibre
(f.eks. gardiner)



hånd- og maskinvaskbare tekstiler af uld eller indeholdende uld
f.eks. kashmir, mohair eller angora
Også egnet til håndvaskbar silke

Vasketøj, der er mærket med følgende symbol, må ikke vaskes i maskinen:



= må ikke vaskes

Ifyldning af vasketøj

⚠ Eksplosionsfare!

Vasketøj, som er forbehandlet med opløsnings- mid- delholdige rensedmidler, f.eks. pletrensere, rensbenzin, kan efter ifyldning forårsage eksplosion. Sørg derfor for at sådant tøj altid skylles grundigt ud i hånden før vask.

OBS

Fremmedlegemer i tromlen kan beskadige vasketøjet. Kontrollér før fyldning, at der ikke er fremmedlegemer i vasketromlen.

- Åbn lugen.



- Fold det forsorterede vasketøj ud, og læg det løst ind i tromlen. Bland store og små dele. Ulige store dele fordeles bedre under centrifugerin- gen.

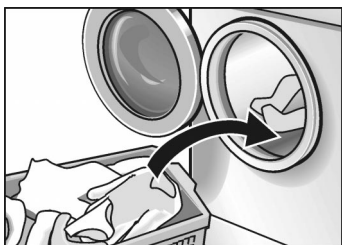

- i** Overskrid ikke den anbefalede mængde tøj, der må kommes i maskinen. Overfyldning mindsker vaskeresultatet og fremmer krølning.

- Luk lugen.
Vasketøj må ikke være klemt fast mellem dør og gummipakning.



Vaske- og skyllemidler

Dosering af vaskemiddel

⚠ Fare for forgiftning!

Vaske- og plejemidler skal opbevares utilgængeligt for børn.

Den korrekte vaskemiddelmængde afhænger af

- vandets hårdhed. Det lokale vandværk kan oplyse om vandets hårdhedsgrad.
- tøj mængden.
- hvor snavset tøjet er.
oplysninger om tilsmudsningsgrad fremgår fra side 15.
- doseringsanvisningen for vaskemidlet. Rigtig dosering forringer miljøbelastningen og fører til gode resultater.

Kom flydende vaskemiddel i den passende doseringsbeholder.

For lille dosering af vaskemiddel medfører:

- Tøjet bliver ikke rent og med tiden gråt og hårdt.
- Der kan dannes punktformede, gråbrune pletter (fedtlus) på tøjet.
- Maskinens varmelegemer tilkalkes.

For stor dosering af vaskemiddel medfører:

- Miljøet belastes.
- Der kan danne sig for meget skum ved vask, hvilket reducerer vaskeeffekten. Dette kan resultere i et dårligt vaske- og skyllerresultat.

Påfyldning af vaske-/skyllemiddel

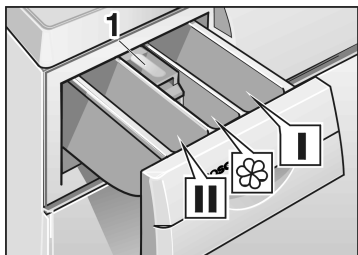

Rum I

Vaskemiddel til forvask eller stivelsesmiddel.

Rum II

Vaskemiddel til hovedvask, iblødsætningsmiddel, blødgøringsmiddel, blegemiddel, eller pletfjerner.

Rum ☘

Skyllemiddel (til maks. underkant på indsats **1**).

- i** Koncentreret eller tyktflydende skyllemiddel fortynnes med en smule vand, før det hældes ned i rummet (forhindrer tilstopning af overløbet).
- Træk sæbeskuffen ud til stop.
- Fyld vaskemiddel og/eller skyllemiddel i de passende rum.
- Luk vaskemiddelskuffen.

Programmer og funktioner

Programvælger

Vælg det ønskede program – se også separat programoversigt.

I programmerne **Koge-/Kulørtvask** centrifugeres tøjet med maksimal hastighed.

I programmerne **Strygelet, Mix-/Lynvask, Finvask/Silke** og **Uld** centrifugeres med lav hastighed – for at skåne sarte tekstiler.

i Programmerne er tidsoptimeret for lidt tilsmudset tøj. Ved mere tilsmudsede tekstiler skal ifyldningsmængden reduceres, eller der trykkes på tasten !

Programmer

Kulørtvask 30, 40, 60 °C

Til tøj af f.eks. bomuld eller linned.

Kulørtvask 60 °C Pletter

Til plettet, meget snavset tøj (f.eks. af bomuld eller linned).

Energi- og vandbesparelsesprogram. På grund af den forlængede vasketid med dette 60 °C-program opnås et vaskeresultat, der kan sammenlignes med et 90 °C-program, dog med et betydeligt lavere energi- og vandforbrug.

Kogevask 90 °C

Energiintensivt program til kogetøj f.eks. bomuld eller linned.

Afløbsslangerne beskyttes mod varmt vaskevand ved at blande vaskevandet med ca. 7 liter koldt vand, før det pumpes ud.

Strygelet 30, 40, 60 °C

Til strygelette tekstiler f.eks. af bomuld, linned, syntetiske eller blandede fibre.

i Også velegnet som **Kortvarigt program**.

Mix-/Lynvask 30 °C

Tidsoptimeret program til lidt tilsmudset tøj i bomuld og strygelette tekstiler. Forskellige tøjarter kan vaskes på én gang.

Også velegnet til vask af nye tekstiler, der skal bruges første gang.

i Vask hvidt og kulørt tøj separat.

Vask ikke nyt kulørt tøj sammen med andet, da der vil være fare for misfarvning.

Kort vasketid.

Finvask/Silke 30 °C

Til sarte, vaskbare tekstiler af f.eks. silke, satin, syntetik eller blandede fibre (f.eks. gardiner).

Finvask ved 30 °C til hånd- og maskinvaskbar silke.

i Det anbefales, at tøjet ikke vaskes med andre, grove tekstiler.

Ingen centrifugering mellem de enkelte skylninger.

Uld koldt, 30 °C

Hånd- og maskinvaskbare tekstiler af uld eller indeholdende uld (f.eks. kashmir, mohair eller angora).

Også egnet til håndvaskbar silke.

Ekstraprogrammer

Skylning

Skylning med efterfølgende centrifugering til skylning af vasketøj, som er vasket i hånden, eller til efterbehandling.

Ekstra skylning foretages ved at trykke på tasten .

Reduceret centrifugeringshastighed.

Centrifugering

Centrifugering efter et program med indstillingen „---“ (uden slutcentrifugering) i displayfeltet eller til centrifugering af tøj, vasket i hånden, og valg af ønsket hastighed. Vaske- eller skyllevandet pumpes ud før centrifugeringen.

Reduceret centrifugeringshastighed.

Udpumpning

Udpumpning af skyllevandet efter et program med indstillingen „---“ (uden slutcentrifugering) i displayfeltet for skånsom behandling af sart tøj.

Ekstrafunktionertaster



Til meget tilsmudset, slidstærkt tøj, f.eks. bomuld eller lærred.

Forvaskens vasketemperatur ligger ved 30 °C.

Ved uldprogram kan forvask ikke vælges.

i Afbrydes forvask, udpumpes vaskevandet, og programmet med hovedvask fortsættes.



Skånsom nedsat centrifugeringshastighed med efterfølgende løsning af tøjet. Når centrifugeringen er færdig, ligger tøjet løst i tromlen – tøjet krøller mindre.



Ekstra skylning af tøjet.

Programtiden forlænges tilsvarende.

Anbefales:

i områder med meget blødt vand.



Vasketiden forlænges for mere intensiv vask af mere tilsmudset tøj eller af 6 kg koge-/kulørtvask. Tryk foruden programmet på tasten ved følgende kombinationer af vaskemængde og tøjets tilsmudsningegrad:

Mængder tøj	Program og taste 	Tilsmudsningegrad
6 kg	Kulørtvask 30, 40, 60 °C	let til normalt tilsmudset
	Kulørtvask 60 °C Pletter	normalt tilsmudset med pletter
	Kogevask 90 °C	Normal tilsmudset
indtil 5 kg	Kulørtvask 30, 40, 60 °C	normalt til stærkt tilsmudset
	Kulørtvask 60 °C Pletter	normalt til stærkt tilsmudset med pletter
indtil 3 kg	Strygelet 30, 40, 60 °C	normalt til stærkt tilsmudset
	Mix-/Lynvask 30 °C	
indtil 2 kg	Finvask/Silke 30 °C	
	Uld kold, 30 °C	

Yderligere oplysninger findes i den separate programoversigt.

Vask med grundindstillinger

De fastlagte grundindstillinger er afstemt i forhold til det program, som vælges.

Hvis De ikke ønsker at ændre disse grundindstillinger:

- Åbn vandhanen.



Eksempel for program
Strygelet 40 °C:

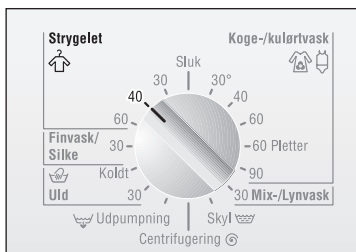

- Stil programvælgeren på det ønskede program (se også separat programoversigt).

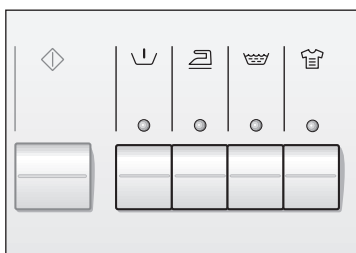

- Tryk på tasten(tasterne) til ekstrafunktionen (ekstrafunktionerne) efter behov. Kontrollampen til den valgte taste lyser.

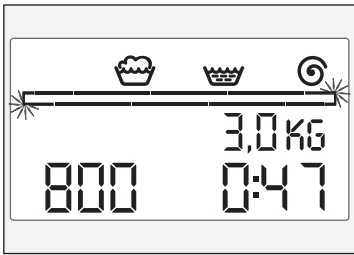

i Rammen omkring bjælken i displayfeltet blinker, og for det indstillede program vises følgende:

- symbolerne for programafsnittene,
- anbefalet tøjmenge
- maksimal centrifugeringshastighed,
- Programvarighed.

Læg vasketøjet ind i maskinen og luk lugen. Overskrid ikke den anbefalede mængde tøj, der må kommes i maskinen.

Tryk på taste . Programmet starter.

i Den næsten tomme bjælke vises i displayfeltet. Den anbefalede ifyldningsmængde slukkes. Under programforløbet nedtælles programtiden, og bjælken fyldes med segmenterne. Symbolerne for udløbne programafsnit slettes.

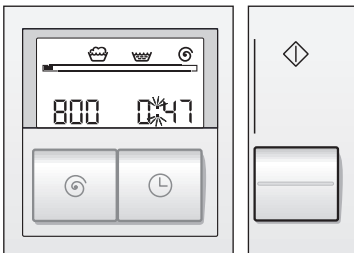

Vask med ændrede indstillinger er beskrevet i det følgende.

Vask med individuelle indstillinger

Indstillingerne kan tilpasses i forhold til Deres krav. Find først en hurtig oversigt over de indstillinger, som det er muligt at ændre. De forskellige arbejdsstrin, som skal tages for at ændre indstillingerne er beskrevet på de næste sider.

Lynoversigt

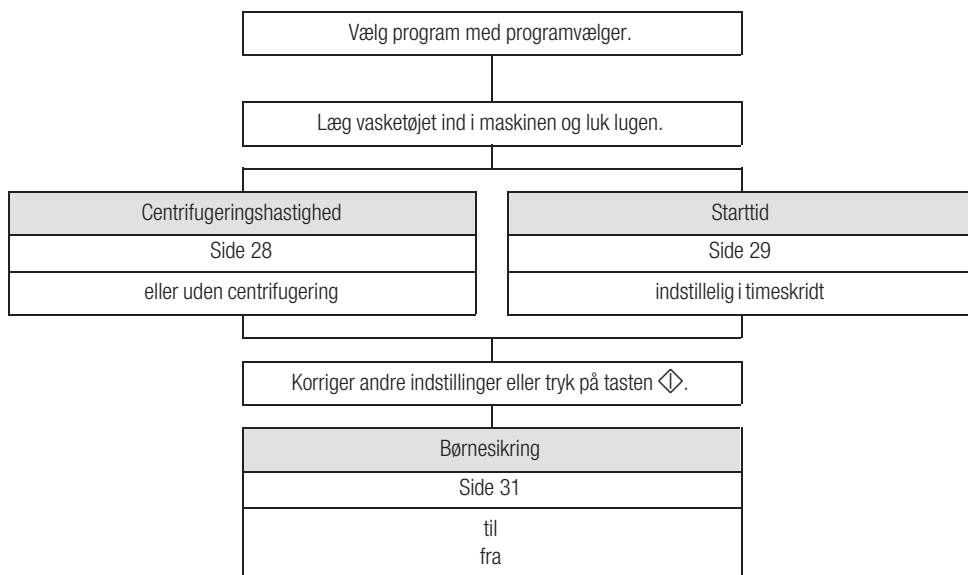

Centrifugerings- hastighed

Eksempel for program
Strygelet 40 °C:

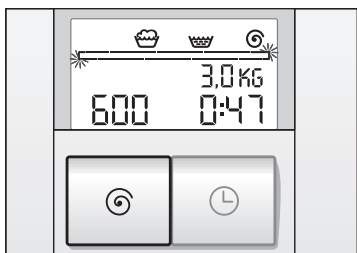
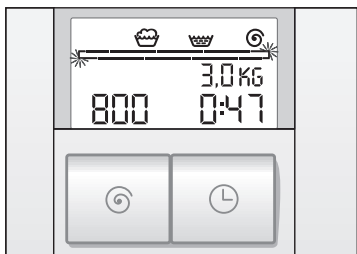

Det er muligt at reducere den viste centrifugerings-
shastighed.

Den viste, maks. centrifugeringshastighed afhænger
af det indstillede program.

- Stil programvælgeren på det ønskede program.
- Tryk på tasten (tasterne) til ekstrarfunktionen (ek-
strarfunktionerne) efter behov.

i I displayfeltet fremkommer:

- programniveauvisning,
- anbefalet tøjmængde
- maksimal centrifugeringshastighed, f.eks. **800**,
- Programvarighed.

Læg vasketøjet ind i maskinen og luk lugen.

Tryk så ofte på tasten , at den ønskede centri-
fugeringshastighed, f.eks. **600**, eller „---“ (uden
slutcentrifugering), vises.

i Ved indstillingen „---“ (uden slutcentrifugering)
bliver tøjet liggende i sidste hold skyllevand.
Programmet **Udpumpning** eller **Centrifugering**
skal være gennemført, før vasketøjet kan tages ud.

Det er muligt at ændre yderligere indstillinger
eller

Tryk på taste .

Programmet starter.

i Hastigheden kan til enhver tid ændres ved at tryk-
ke så ofte på tasten , at den nye centrifugerings-
hastighed vises.

Indstillingen „---“ (uden slutcentrifugering) kan
foretages, indtil programafsnittet Skyllning starter.

Starttid

Inden programmet startes, kan det fastlægges, hvor mange timer programstart skal forskydes.

- Stil programvælgeren på det ønskede program.
- Tryk på tasten(tasterne) til ekstrafunktionen (ekstrafunktionerne) efter behov.

Eksempel for program
Strygelet 40 °C:

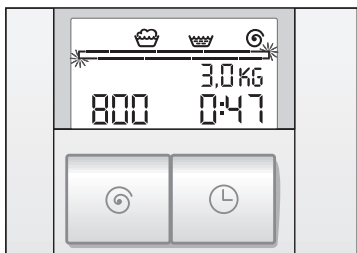



i I displayfeltet fremkommer:

- programniveauvisning,
- anbefalet tøjmængde
- maksimal centrifugeringshastighed,
- Programvarighed, **0:47** (47 minutter).

Læg vasketøjet ind i maskinen og luk lugen.

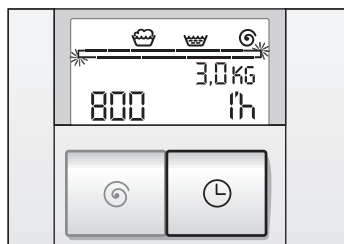
Tryk på tasten . I displayet fremkommer **1'h** (h=time).



Tryk straks på tasten , indtil det ønskede antal timer fremkommer.

i Starttiden kan indstilles i timeskridt. Programstarten kan udskydes maks. **19'h**. Hvis starttiden er indstillet på **19'h**, hoppes til programtidsmodus ved igen at trykke på tasten .

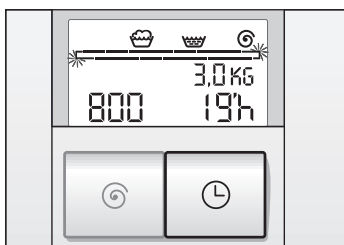

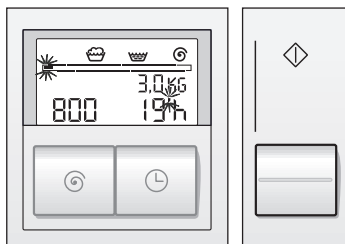

Det er muligt at ændre yderligere indstillinger eller

- Tryk på taste .
Programmet starter.

Udløbet af starttiden begynder omgående, efter at programmet er startet. Dette vises ved, at det første segment i bjælken blinker og kommaet mellem cifre og **h** er ophøjet.

- i** Starttiden tilbagetælles i timeskridt.
Efter udløbet af starttiden startes programmet automatisk, og programtiden vises.
- i** Starttiden kan ændres eller omgående start vælges. Dette gøres således:
 - Stil programvælgeren kortvarigt på et andet program
 - Efter tilbagesstilling af programvælgeren på det oprindelige program skal enkelte eller alle andre indstillinger evt. genvælges. Indstil evt. starttiden igen.
 - Tryk på taste .
Programmet starter.
- i** Hvis programforløbet ændres ved at dreje programvælgeren, eller hvis programmet afbrydes, afbrydes den forvalgte starttid også. I displayet vises programtiden for det nyvalgte program. Starttiden skal genvælges (se i den forbindelse afsnittet **Ændring af program** side 32 og **Afbrydelse af program** side 32).
- i** Der kan til enhver tid ilægges vasketøj under udløbet af starttiden. Luk lugen.

Børnesikring

Det er muligt at sikre maskinen mod tilfældig ændring af de indstillede funktioner.

Når børnesikringen er aktiveret:

- er det ikke muligt at foretage ændringer, når programmet kører,
- blinker symbolet \rightarrow , hvis en programindstilling ændres ved en fejltagelse,
- fortsættes et igangværende program, hvis maskinen slukkes og tændes, fra det sted, hvor det blev afbrudt,
- kan der til enhver tid ilægges vasketøj under udløbet af starttiden.

Aktivering af børnesikring

- Stil programvælgeren på ønsket program og vælg andre indstillinger, hvis ønsket.
- Læg vasketøjet ind i maskinen og luk lugen.
- Tryk på tasterne \diamond .
Programmet starter.
- Slip tasterne \diamond .

Eksempel for program
Strygelet 40 °C:

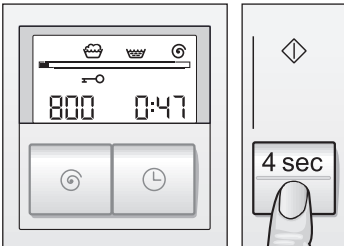

Deaktiver børnesikring

- Tryk på tasterne \diamond og hold dem inde (ca. 4 sek.), indtil symbolet \rightarrow vises.
Slip tasterne \diamond , børnesikring er aktiveret, og hghsymbolet vises konstant.

Børnesikringen skal deaktiveres inden programændringer og for at afslutte programmer med indstillingen „---“ (uden slutcentrifugering).

- Tryk på Start-tasterne og hold dem inde (ca. 4 sek. (sekunder), indtil symbolet \rightarrow slukkes.
- Børnesikringen bibeholdes ved strømsvigt.

Under vask

Ændring af program

Hvis De er kommet til at vælge et forkert program:

- Deaktiver midlertidigt børnesikringen, hvis den er aktiveret, se side 31.
- Stil programvælgeren på det nyvalgte program. Ved senere valg af forvask skal programvælgeren stilles på **Sluk** og programmet genvælges.
- Andre indstillinger kan ændres om ønsket, se fra og med side 27.
- Tryk på tasterne .
Programmet starter.
- i** Det genindstillede program starter med programafsnittet, hvor det tidligere program blev afbrudt, dog med nye indstillinger.
- Aktiver børnesikring igen om ønsket (se side 31).

Afbrydelse af program

Hvis programmet skal afbrydes før tid og tøjet skal tages ud af maskinen:

- Deaktiver børnesikringen, hvis den er aktiveret, se side 31.
- Stil programvælgeren på **Udpumpning**, **Centrifugering** eller **Skylning**.
Vælg evt. centrifugeringshastighed (ikke indstillingen „---“ (uden slutcentrifugering)).
- i** Hvis et program afbrydes ved høj temperatur, skal **Skylning** være indstillet, så vaskevandet kan køle af før tømning.
- Tryk på tasterne .
- Aktiver børnesikring igen om ønsket.
- Vent til programmet er færdigt.
- Deaktiver evt. børnesikring.
- Indstil programvælgeren på **Sluk**.

- ❑ Åbn lugen.
- ❑ Tag vasketøjet ud af maskinen.
- ❑ Hvis et program afbrydes ved høj temperatur, kan det ske, at døren blokeres, indtil vaskemaskinen er afkølet.

Når maskinen er færdig

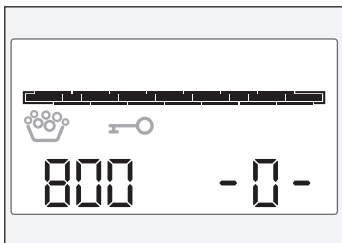

i Displayfelt:

- alle symboler i programniveauisningen er slettet, den komplet fyldte bjælke vises,
- programtiden står på **-0-**,
- symbolet \rightarrow lyser, hvis børnesikring er valgt,
- symbolet lyser, hvis der har dannet sig meget skum ved vask.

- Deaktiver evt. børnesikring.
- Indstil programvælgeren på **Sluk**.

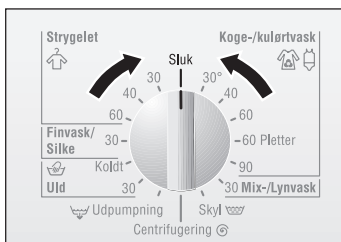

Valgt indstilling --- (uden slutcentrifugering)

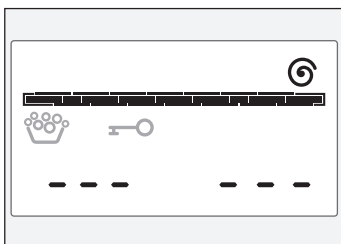

eller

i Displayfelt:

- symbolet og den komplet fyldte bjælke fremkommer i programniveauisningen,
- programtiden står på „---“.
- symbolet \rightarrow lyser, hvis børnesikring er valgt,
- symbolet lyser, hvis der har dannet sig meget skum ved vask.

- Deaktiver evt. børnesikring.
- Vælg ekstraprogrammet **Udpumpning** eller **Centrifugering**.
- Tryk på taste .
- Aktiver evt. børnesikring.

Efter udløbet af ekstraprogrammet:

- Aktiver evt. børnesikring.
- Indstil programvælgeren på **Sluk**.
- Luk vandhanen.



Vasketøjet tages ud af maskinen

- Åbn lugen.

Hvis det ikke er muligt at åbne lugen:

Vent i 2 minutter (sikkerhedsfunktion er aktiv) eller

der er stadigvæk vand i vaskemaskinen, hvis den er indstillet på „---“ (uden slutcentrifugering).

Vælg programmet **Udpumpning** eller **Centrifugering** og tryk på tasten .

- Tag tøjet ud.

OBS

Fjern eventuelle fremmedlegemer (f.eks. mønter og clips) i tromlen og gummipakningen – **disse kan ruste!**

- For at vaskemaskinens indvendige rum kan tørre, skal døren og sæbeskuffen være åbnet.

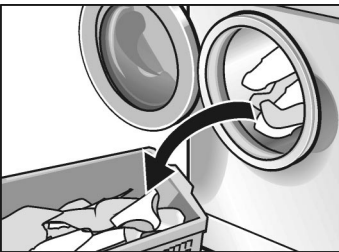

Specialprogrammer

Iblødsætning

- Sæt kun ensfarvet tøj i blød.
- Fyld vaskemiddel til iblødsætning i rum **II** iht. fabrikantens anvisninger på emballagen.
- Indstil programvælgeren på **Kulørtvask 30 °C**.
- Tryk på taste . Programmet starter.
- Stil programvælgeren på **Sluk** efter ca. 10 minutter. Vasketøjet ligger nu i blød i vandet.
- Vælg et program efter udløbet af ønsket iblødsætningstid. Vaskevandet udpumpes.

 Anvend kun lidt vaskemiddel til hovedvask.

Tøjet må ikke være behandlet med skyllemiddel.

- Læg tøjet i vaskemaskinen.
- Benyt stivelse til ca. 15 l vand. Opløs stivelsen i vand iht. fabrikantens anvisninger på emballagen.
- Indstil programvælgeren på **Skylning**.
- centrifugeringshastighed: maksimal; indstilling „---“ (uden slutcentrifugering) også mulig.
- Tryk på taste .

Så snart vandet løber ind i maskinen:

- Træk sæbeskuffen lidt ud og
- hæld den opløste stivelse i rum **I**.
- Luk sæbeskuffen..

Hvis indstillingen „---“ er valgt, skal programmet **Udpumpning** derefter vælges.

Farvning

Brug kun miljøvenlige tekstilfarver.

OBS

Det kan ikke udelukkes, at der senere kan opstå misfarvning af vasketøj på grund af aflejring af farvestof i dele af maskinen.

- Følg anvisningerne på emballagen.

Efter hver farvning:

- Tilsæt ½ målebæger vaskemiddel i rum **II**.
- Gennemfør et kogevaskeprogram ved **Kogevask 90 °C** uden vasketøj.
- Tør gummipakningen af.

Affarvning

OBS

Affarvningsmidler kan indeholde svovl- og klorforbindelser. Dette kan beskadige maskinen. Det er ikke muligt at bruge maskinen til affarvning.

Demoprogram

Demoprogrammet, der er beregnet til præsentation, viser forløbet af programmet **Kulørtvask 60 °C** med ændrede indstillinger.

- ❑ Tryk på tasten  for at starte demoprogrammet, hold den inde og stil samtidigt programvælgeren på programmet **Kulørtvask 60 °C**.

Konstantdemo starter.

- ❑ Stil programvælgeren på **Sluk** for at afslutte programmet.

Rengøring og vedligeholdelse

⚠ Fare for stød!

Træk altid stikket ud først.

Spul aldrig maskinen med en vandstråle.

⚠ Eksplosionsfare!

Brug aldrig opløsningsmidler til rengøring af maskinen.

Efter behov:

- Maskinen rengøres med lunkent vand tilsat lidt opvaskemiddel. Der må ikke anvendes andre former for rengøringsmidler, f.eks. skurende midler.
- Tør maskinen af med en tør klud.

Rengøring af kabinet, betjeningspanel og tilførselsledninger

Vasketromle

Metaldele, (f.eks. clips, nåle, søm), der har ligget i maskinen i længere tid, har afsat rustpletter:

- Brug et rengøringsmiddel, der ikke indeholder klor; følg fabrikantens anvisninger. Brug aldrig ståluld.

Rengøring af sæbeskuffe



- Træk sæbeskuffen ud til stop,
- Tryk indsatsen ned og
- træk sæbeskuffen helt ud.

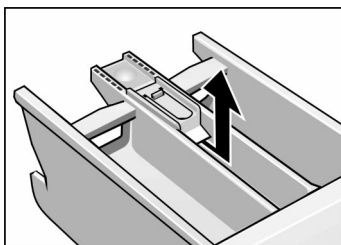

- Tag indsatsen ud (opad).
- Skyl rummene og indsatsen under rindende vand og tør dem af.

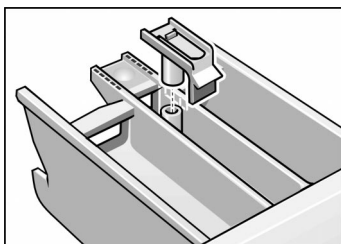

- Sæt indsatsen på plads og tryk den fast.
- Skub sæbeskuffen på plads.

Rengøring af afløbspumpen

Tøm vaskevandet ud

Rengøring er nødvendig, når pumpen er blokeret af knapper. Klemmer eller lignende, og vandet ikke kan pumpes ud eller efter vask af tøj, der fnugger kraftigt.

(Hvis pumpen er helt tilstoppet, kan der løbe op til 20 liter vand ud. Hav en spand parat!)

⚠ Fare for skoldning!

Lad det varme vaskevand køle af inden tømning. Hold børn og husdyr væk fra maskinen.

- Indstil programvælgeren på **Sluk**.
- Åbn serviceklappen.

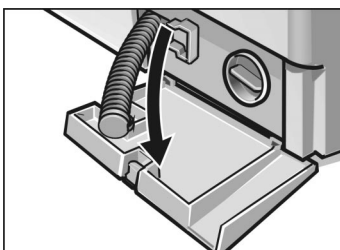
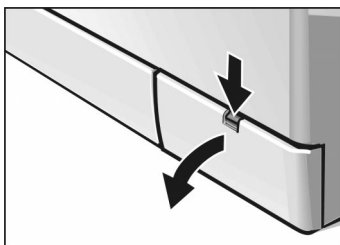

- Tag slangen ud af holderen og træk den ud af maskinen.
- Tag serviceklappen af.

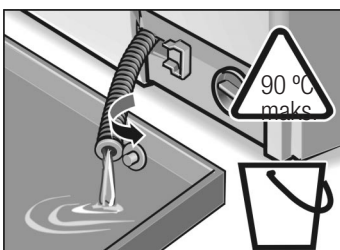

- Fjern proppen og lad vandet løbe ned i spanden.

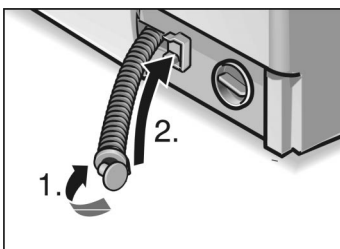

- Tryk proppen på plads (1.) og læg slangen på plads i holderen (2.).

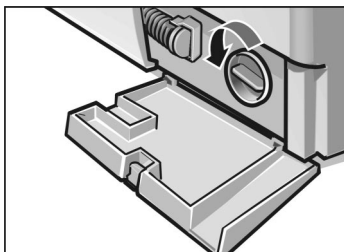

- Skru dækslet forsigtigt af afløbspumpen. Der kan strømme en lille smule vand ud.
- Fjern fremmedlegemer/fnug. Pumpevingen skal kunne dreje frit. Rengør gevindet på pumpedækslet og pumpehuset for aflejringer og fnug.
- Sæt pumpedækslet på og skru det fast.
- Sæt serviceklappen på og luk den.

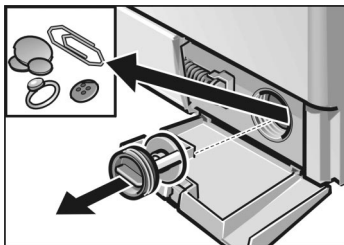

Gør følgende for at forhindre, at der løber uudnyttet vaskemiddel ud i afløbssystemet ved den næste vask:

- Hæld 1 l vand i sæbeskuffens rum II.
- Vælg program **Udpumpning**.

Rengøring af sierne i tilløbsslangen

Hvis der ikke løber tilstrækkeligt med vand ind i maskinen, selv om vandhanen er åben, skal sien i vandtilløbet renses.

Reducer først vandtrykket i tilløbsslangen:

- Luk for vandhanen.
- Stil programvælgeren på det ønskede program (undtagen **Centrifugering/Udpumpning**).
- Tryk på tasten  og lad programmet gå i ca. 40 sekunder.
- Indstil programvælgeren på **Sluk**.

Rengøring af sien i vandhanen

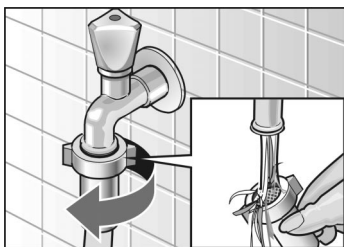

- Afmontér slangen ved vandhanen.
- Skyl sien ren under rindende vand.
- Montér slangen på vandhanen igen.

Rengøring af sien i vaskemaskinen

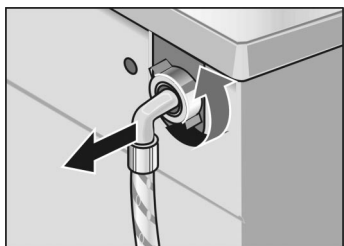

- Fjern slangen bag på maskinen.

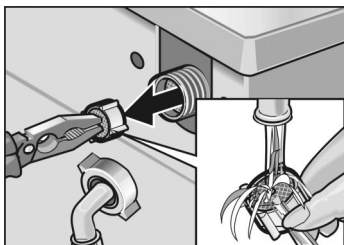

- Træk sien ud og skyl den ren under rindende vand.
- Sæt sien på plads og tilslut slangen.
- Åbn for vandhanen og kontrollér, at der ikke siver vand ud. Siver der vand ud, kontroller at sien sidder rigtig.
- Luk for vandhanen.

Afkalkning

OBS

Afkalkningsmidler indeholder syre, som kan angribe dele af maskinen og forårsage misfarvning af vasketøjet.

Ved korrekt vaskemiddeldosering er afkalkning normalt ikke nødvendig.

Hvis det alligevel skulle blive nødvendigt at afkalke maskinen, er det vigtigt at følge producentens anvisninger.

Hjælp ved små fejl

Hvis maskinen skal repareres eller De ikke er i stand til at reparere maskinen selv ved hjælp af nedenstående tabel, skal De gøre følgende:



- Indstil programvælgeren på **Sluk**.
- Afbryd maskinen.
- Luk for vandhanen.
- Tilkald en servicetekniker, se side 51.

⚠ Fare for stød!

Reparationer af elektriske maskiner må kun udføres af fagfolk (servicetekniker eller autoriserede fagfolk).





Visning af fejl

Tekst i displayfelt og alt efter model kan der også fremkomme et signal	Mulig årsag	Afhjælpning
F01	Lugen er ikke lukket rigtigt.	Kontrollér om vasketøjet sidder i klemme; Luk lugen.
F02	Vandhanen er ikke åben.	Åben for vandhanen.
	Tilløbsslangen er knækket eller sidder i klemme.	Afhjælp fejlen.
	Sien i tilløbsslangen er tilstoppet.	Rengør sien, se side 43.
	Vandtrykket er for lavt.	Afhjælp fejlen.
F04	Pumpen er blokeret af fremmedlegemer;	Rens pumpen, se side 41.
	Aløbsrøret og/eller afløbsslangen er tilstoppet.	Rens afløbsrøret og/eller afløbsslangen.

Problemer	Årsag	Afhjælpning
Lugen kan ikke åbnes.	Der er stadigvæk vand i vaskemaskinen, „---“ (uden slutcentrifugering) er valgt	Vælg Udpumpning eller på Centrifugering .
	Sikkerhedsfunktion aktiv.	Vent i 2 sekunder
Rester af vaskemiddel i sæbeskuffen.	Fugtigt eller sammenklumpet vaskemiddel.	Rengør sæbeskuffen og tør den af, se side 40.
	Der er anvendt tungtopløselige vaskemiddeltabletter.	Anvend en doseringshjælp, hvis der benyttes flydende vaskemiddel.
Det lugter i vaskemaskinen.	Der er vasket med fortrinsvis lave temperaturer og/eller med flydende vaskemidler.	Knus tabletterne i pakken inden de kommer i rum II.
Kontrollamper lyser ikke.	Sikringen er sprunget i boligen.	Lad programmet Kogevask 90 °C køre uden vasketøj. Anvend et vaskemiddel til universel vask.
	Strømsvigt.	Slå sikringen til/udskift den.
	Stikket er ikke sat i eller sidder løst i stikkontakten.	Kontakt kundeservice, hvis fejlen opstår flere gange.
Programmet starter ikke.	Lugen er ikke lukket.	Det indstillede program kører videre, når strømmen vender tilbage. Følg anvisningerne under Rengøring af afløbspumpe , hvis vasketøjet skal tages ud, se fra side 41.
		Kontrollér om vasketøjet sidder i klemme.
		Luk lugen (et hørbart klik).
Programmet starter ikke.	Tasten  må ikke være trykket ned.	Tryk på taste  .
Vandet løber ikke ind eller vaskemidlet skylles ikke ind.	Vandhanen er ikke åben.	Åben for vandhanen.
	Tilløbsslangen er knækket eller sidder i klemme.	
	Sien i tilløbsslangen er tilstoppet.	Rengør sien, se fra side 43.
Vaskemiddel i rum I skylles ikke ind i maskinen.	Program uden forvask er indstillet.	Vælg et program med forvask.





Problemer	Årsag	Afhjælpning
Vandet kan ikke ses, når maskinen vasker.	Ingen fejl. Vandet befinder sig under det synlige område.	
Maskinen pumper ikke alt vandet ud.	Pumpen er blokeret af fremmedlegemer. Der er blevet vasket stærkt fruggende tøj. Afløbsrør eller afløbsslange er tilstoppet.	Rens pumpen, se fra side 41. Rens afløbsrøret og/eller afløbsslangen.
Vand løber ud under maskinen.	Tilløbsslangen er ikke skruet rigtigt fast. Afløbsslangen er utæt.	Spænd skruen fast. Erstat afløbsslangen.
Der kommer skum ud af sæbeskuffen. Symbolet  vises ved programslut.	Der er anvendt for meget vaskemiddel eller et vaskemiddel, der ikke er beregnet til vaskemaskiner.	Hæld en spiseskefuld skyllemiddel blandet med ½ liter vand i sæbeskuffens rum II for at stoppe skummet. Reducér vaskemiddeldoseringen ved næste vask og anvend et vaskemiddel, der er velegnet til vaskemaskiner.
Tøjet er ikke centrifugeret.	Store stykker tøj er rullet sammen og ikke fordelt rigtigt i tromlen. Af sikkerhedsmæssige grunde blev slutcentrifugeringen ved stor hastighed automatisk forhindret.	Læg ikke for store dele i vasketromlen.
Centrifugeringsresultatet er ikke tilfredsstillende.	Taste  trykket ind – nedsat centrifugeringshastighed, se side 23. Valgt programmet Skylning eller Centrifugering – nedsat centrifugeringshastighed, se side 22.	
Gentagen centrifugering.	Ingen fejl. Balancekontrollsystemet har registreret en ubalance og har fjernet denne ved gentagen start af centrifugeringen.	

Problemer	Årsag	Afhjælpning
Programmet varer længere end normalt	Ingen fejl. Balancekontrollen sørger for jævn fordeling af tøjet ved gentagen centrifugering af tøjet.	Vask store og små stykker vasketøj sammen for at reducere ubalancen.
	Skumkontrollen har registreret for meget skum, og maskinen har derfor udført en ekstra skylning for at sikre skylleresultatet.	Tilpas doseringen af vaskemidlet ved næste vask.
Dårligt vaskeresultat.	Tøjet er mere tilsmudset end antaget, eller den anbefalede ifyldningsmængde er overskredet.	Vælg et egnet program og tryk på tasten  eller reducer ifyldningsmængden.
	For lav dosering af vaskemiddel.	Dosér vaskemidlet iht. producentens anvisninger.
Rester af vaskemiddel på tøjet.	Nogle fosfatfrie vaskemidler indeholder vandopløselige rester, som kan fremkomme på tøjet som lyse pletter.	Vælg straks Skyl eller børst tøjet, når det er tørt.
Grå rester på vasketøjet.	Tilsmudsning på grund af salve, fedt eller olie.	Forøg doseringen ved den næste vask. Vælg den maksimalt tilladelige temperatur for dette tøj.
Ændring af programtid under programforløbet	Ingen fejl. Se også forklaringerne i afsnittet Displayfelt, Programtid fra og med side 11.	
Afkortet programtid	Ingen fejl. Tiden kan forkortes op til ca. 30 minutter, afhængigt af vastøjsmængden og det valgte program.	

Problemer	Årsag	Afhjælpning
Forlænget programtid	Der har dannet sig for meget skum pga. overdosering af vaskemiddel. Ekstra skylning og ekstra centrifugering er tændt for at sikre et godt skylleresultat. Symbolet  vises ved programslut.	Tilpas doseringen af vaskemidlet ved næste vask.
	Balancekontrolsystemet har registreret en stor ubalance under centrifugeringen. Dette kan medføre, at programmet varer ca. 10 minutter længere på grund af gentagen fordeling af tøjet.	Vask store og små stykker vasketøj sammen for at reducere ubalancen.
	Skal meget koldt vand opvarmes, kan programmet komme til at indtil 20 minutter længere.	
Signal fremkommer	Signal tændt ved Tænd og Sluk.	Slukning af signal: Tryk på tasten  og stil programvælgeren på Kulørtvask 30 °C . Hold tasten  inde, indtil signalet fremkommer. Signaltonen er slukket.
	Signal for programniveau tændt.	Sluk signalet eller korriger lydstyrken: Tryk på tasten  og hold den inde, indtil signalet fremkommer og tonens lydstyrke ændres. Slip tasten, når ønsket lydstyrke er opnået. Den valgte indstilling er gemt.

Optræder fejlen igen, tilkaldes en servicetekniker, se side 51.

Forbrugsværdier

Normalt program	Ekstra-funktion	Påfyldning	Forbrugsværdier **		
			Strøm	Vand	Program-varighed
Kulørtvask 40 °C	 *	6 kg	0,65 kWh	60 l	2:10 h
Kulørtvask 60 °C	–	5 kg	0,95 kWh	60 l	1:17 h
Kulørtvask 60 °C Pletter	 *	6 kg	1,02 kWh	46 l	2:10 h
Kogevask 90 °C (det varme vaskevand blandes med ca. 7 liter koldt vand, før det pumpes ud)		6 kg	2,1 kWh	67 l	2:10 h
Strygelet 40 °C	 *	3 kg	0,5 kWh	50 l	1:18 h
Strygelet 40 °C (også velegnet som Kortvarigt program)	–	3 kg	0,5 kWh	38 l	0:47 h
Finvask/Silke 30 °C	–	2 kg	0,3 kWh	42 l	0:35 h
Uld 30 °C	 *	2 kg	0,2 kWh	35 l	0:50 h

* Programindstilling med option  for prøvning hhv. efter og i overensstemmelse med EN 60 456 og IEC 60 456.

** Forbrugsværdierne afviger fra de angivne værdier afhængigt af vandtryk, vandhårdhed, vandindløbstemperatur, rumtemperatur, vasketøjets art og -mængde, benyttet vaskemiddel, svingninger i netspændingen og de valgte ekstrarfunktioner.

Kundeservice

Det er ikke ved alle fejl, der er behov for en service-montør. Ofte er der blot tale om en lille ting, der skal gøres. Før De henvender Dem til kundeservice, bør De derfor prøve, om De selv kan løse problemet (se fra side 45).

Det er ikke altid nødvendigt at tilkalde en service-montør.

Det er ikke altid nødvendigt at tilkalde en service-montør. Før De kontakter kundeservice. Hvis De kontakter kundeservice, bør De altid oplyse maskinens produkt-(E-Nr.) og fabriksnummer (FD).

Disse numre kan findes på typeskiltet på dørrammen, når denne er åben, eller i det tykt indrammede felt på mærkeskiltet på bagsiden af maskinen.

Typeskilt

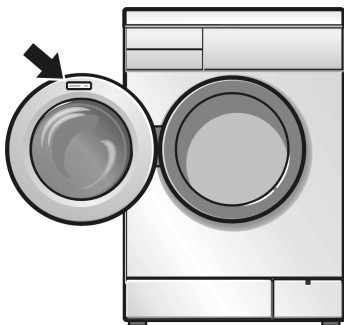

E-Nr. _____	FD _____
-------------	----------

Produktnummer

Fabriksnummer

Her kan numrene noteres.

Ved at oplyse modelnummer og fabriksnummer undgås unødigt kørsel. Dermed kan De spare tid og penge.

Opstilling, tilslutning og transport

Sikkerhedsforskrifter

⚠ Fare for kvæstelser!

Vaskemaskinen er tung. Vær forsigtig ved løftning.

OBS

Frosne slanger kan revne/briste. Vaskemaskinen må ikke opstilles på et sted, hvor der er fare for frost/eller ude i det frie.

Vaskemaskinen kan beskadiges. Den må ikke løftes ved at tage fat i fremspringende komponenter (f.eks. lugen).

Ud over de her anførte henvisninger kan særlige forskrifter fra det pågældende vandværk og elektricitets-selskab have gyldighed.

Få maskinen installeret af en autoriseret installatør, hvis De er i tvivl.

Leveringen omfatter

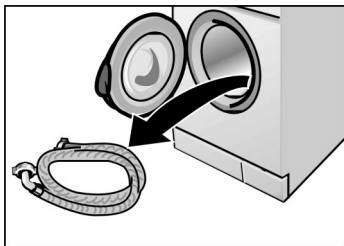

I vasketromlen:

- vandtilløbsslange.

Alle maskiner er inden afsendelsen fra fabrikken blevet gennemprøvet under almindelige driftsbetingelser. Fugtighed eller vandrester, som evt. findes i maskinen eller afløbsslangen, stammer fra denne kontrol.

Bag på vaskemaskinen:

- afløbsslange
- rørbojning til montering af afløbsslangen (f.eks. til vaskekummen)
- kabel med stik.

Afhængigt af tilslutningsmulighederne på opstillingsstedet er der desuden brug for følgende:

- 1 spændebånd (Ø 24–40 mm) (fås i faghandlen), tilsluttes til en vandlås.

I posen:

- skruenøgle
- adapter 1/2" – 3/4",
- kapper til åbninger når transportsikringerne er fjernet.

Nyttigt værktøj

Følgende værktøj kan være en hjælp:

- ringnøgle SW 13 til fjernelse af transportsikringen
- vaterpas til justering af maskinen.

Mål

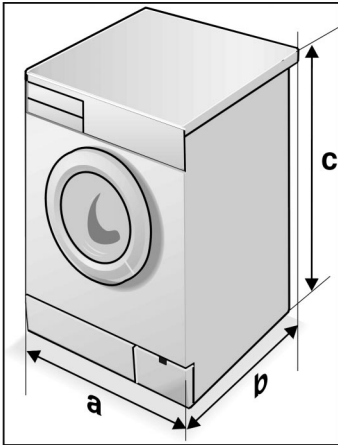

a = 600 mm

b = 590 mm

c = 852 mm

Vægt 69–83 kg (afhængigt af maskintypen)

Opstillingssted

Det er vigtigt, at maskinen står stabilt, så den ikke kan „vandre“ under centrifugeringen.

Opstillingsstedet skal være fast og jævnt. Bløde gulvbelægninger som f.eks. tæpper eller belægninger med skumstofunderside egner sig ikke som underlag.

Opstilling på trægulv:

- Placér så vidt muligt maskinen i et hjørne af rummet.
- Skru en vandfast træplade (med en tykkelse på min. 30 mm) fast på gulvet.
- Fastgør maskinen ved benene med et monteringsbeslag*.

Opstilling på sokkel:

- Fastgør maskinen ved benene med et monteringsbeslag*.

* Monteringsbeslag kan leveres i sæt fra forhandleren eller det autoriserede serviceværksted bestill.nr. WZ 2200.

Fjern transportsikringerne

Før transportsikringerne fjernes

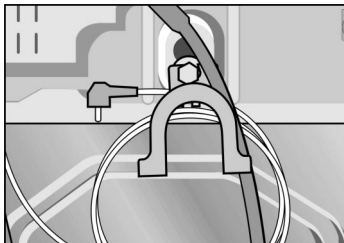

Fjern transportsikringerne

⚠ OBS

Transportsikringerne skal fjernes, inden vaskemaskinen tages i brug første gang.

- Tag slangerne ud af holderne.
- Tag rørbøjningen af.

- Løs skruerne **1**, **2** og **3** med en nøgle nr. 13, indtil de kan bevæges frit.

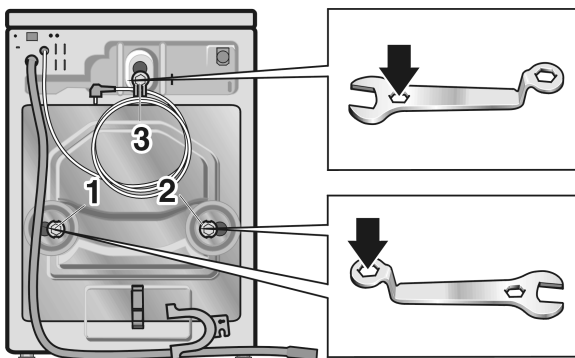

- Fjern transportsikringerne **1** og **2** helt (skrue, skive og bøsning skal fjernes).

- ❑ Fjern transportsikringen 3 helt (skrue, fjeder, skive og bøsning skal fjernes), stik den ene hånd gennem den åbne dør og træk vasketromlen en smule frem.

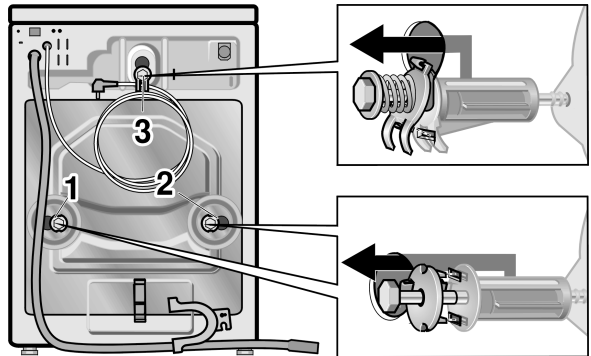

- ❑ Sæt dækpladerne i.

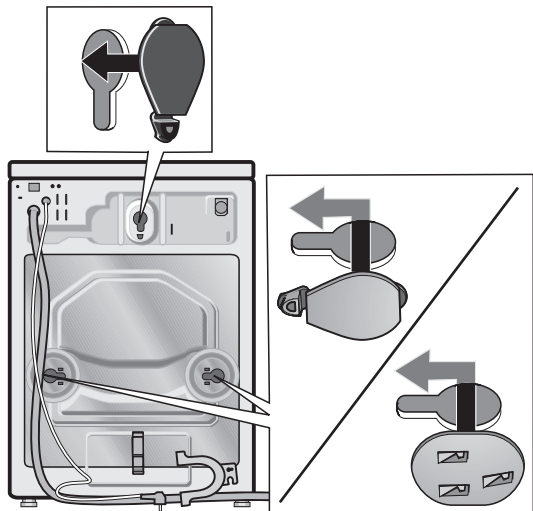

Opbevaring af transportsikringer

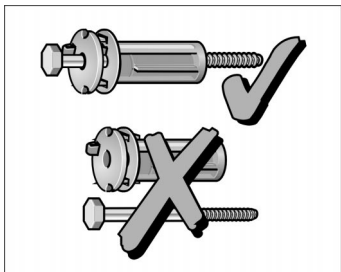

Opbevar transportsikringerne til en senere transport (f.eks. flytning).

- Opbevar transportsikringerne **1** og **2** helt (skrue, skive og bøsning).

Slange- og kabellængder

Tilslutning på venstre side

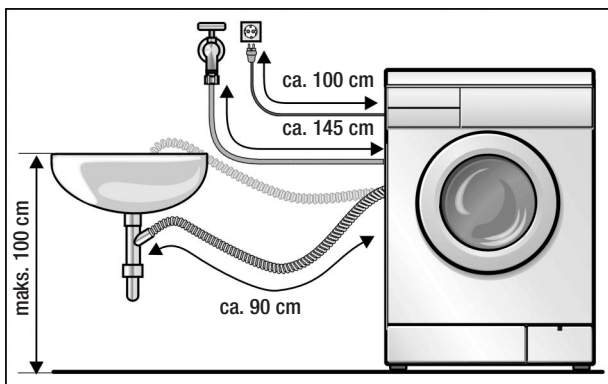

Tilslutning fra højre side

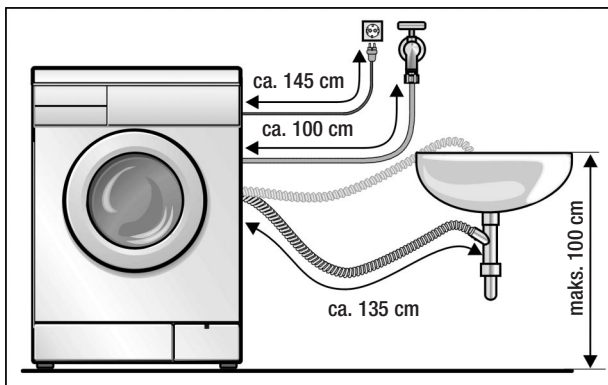

Tilløbsslange-forlængelse

Kan købes hos forhandleren:

- Tilslutningstilbehør med kunststofslange (ca. 2,50 m), bestill.nr. WMZ 2380,
- længere tilløbsslange (ca. 2,20 m).

Vandtilslutning

Tilløbsslange

Anvisningerne i dette afsnit skal altid følges for at undgå læk eller vandskader!

OBS

Vaskemaskinen må kun bruges med koldt drikkevand. Må ikke tilsluttes en trykløs varmtvandsbeholders blandingsbatteri.

Få maskinen installeret af en autoriseret installatør, hvis De er i tvivl.

Tilløbsslangen må ikke

- bøjes eller sammenpresses
- ændres eller skæres over (Trykgarantien bortfalder).

Skrueforbindelser af plast må kun fastspændes manuelt. Sierne i tilløbsslangen må ikke tages ud.

Tag hensyn til vandtrykket i vandledningerne:

- Vandtrykket skal ligge mellem 1 ... 10 bar (når vandhanen er åben, strømmer der mindst 8 liter/minut ind i maskinen).
- Montér en trykreduktionsventil ved øget vandtryk.

Tilløbsslangen tilsluttes:

- På vaskemaskinens bagside og ...

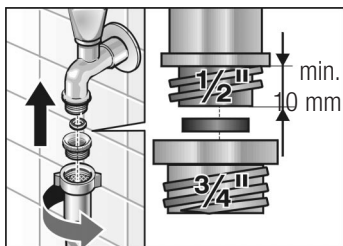
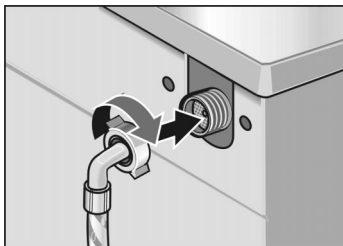

- på vandhanen.
- Efter tilslutningen:
Luk vandhanen helt op og kontrollér tilslutningsstederne for tæthed.

Afløbsslange

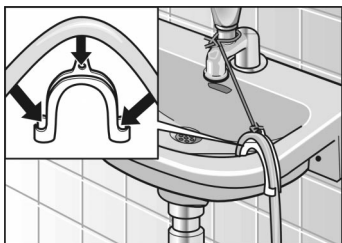
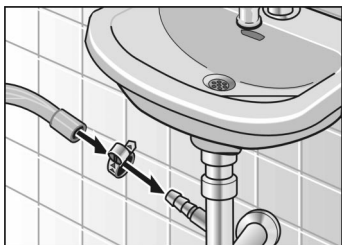

OBS

Afløbsslangen må ikke bøjes eller trækkes i på langs.

Højdeforskel mellem opstillingsflade og afløb:

Højest 100 cm.

Afløb i studs:

- Tilslutningsstedet sikres med et spændebånd (Ø 24–40 mm (fås i specialforretninger)).

Afløb i vaskekumme:

OBS

Bundproppen må ikke tilstoppe vaskekummens afløb.

- Afløbsslangen sikres mod at falde ud.
- Kontrollér ved udpumpning, om vandet løber hurtigt nok ud.

Justering

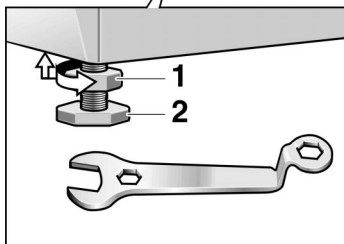
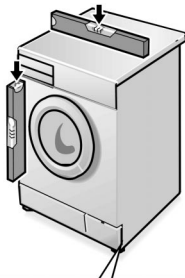

Justér vaskemaskinen ved hjælp af de justerbare fødder og et vaterpas:

- Kontramøtrikken **1** løsnes ved at dreje den med uret ved hjælp af en skruenøgle.
- Korrigér højden ved at dreje på benet **2**.
- Spænd kontramøtrikken **1** forsvarligt fast igen. Hold benet fast og justér ikke højden.

Maskinen skal stå vandret med alle fire ben i kontakt med gulvet, og den må ikke kunne rokkes. Ret maskinen ind ved hjælp af et vaterpas. Kontramøtrikkerne på alle fire ben skal være skruet fast mod huset!

OBS

Årsagen til, at der opstår stærk støj, vibrationer og „vandring“, kan skyldes ukorrekt justering!

Elektrisk tilslutning

OBS

Tilslutning må kun foretages til vekselstrøm via en stik-kontakt eller stikdåse, der er forskriftsmæssigt installeret.

Spændingsangivelsen på typeskiltet skal stemme overens med netspændingen på opstillingsstedet. Strømforbrug såvel som sikringsstørrelse er angivet på typeskiltet.

Det skal sikres:

- at stik og stikkontakt passer sammen,
- at ledningstværsnittet i installationen er tilstrækkeligt og
- at jordforbindelsen er forskriftsmæssigt installeret.

Elledninger må kun skiftes af en autoriseret elektriker. Reserveelledninger kan købes på det autoriserede værksted.

Dobbeltstik, fordelerdåser og forlængerledninger må ikke bruges.

Der må kun benyttes en fejlstrømsbeskyttelskontakt, som er forsynet med tegnet .

Kun en sådan beskyttelseskontakt sikrer, at de gældende forskrifter opfyldes.

Tilslut ikke maskinen med fugtige hænder.

Træk aldrig i ledningen, men tag fat i selve stikket, når det skal tages ud.

Transport (f.eks. under flytning)

Forberedelse og montering af transportsikringer

Før vaskemaskinen transporteres, skal

- skal vandhanen lukkes,
- vandtrykket i tilløbsslangen reduceres (se side 43),
- det resterende vaskevand pumpes ud (se side 41),
- vaskemaskinen kobles fra strømmen,
- og afløbsslangen afmonteres,
- de 2 nederste transportsikringer monteres.

Efter transport og korrekt opstilling samt tilslutning skal vaskemaskinen først køre på ekstraprogrammet **Udpumpning**, inden det første vaskeprogram startes.

- Fjern de 2 nederste afdækninger.
- Forberedelse af transportsikringer:
Skrue skruen så langt ud af muffen, at enden på skruen flugter med enden på muffen.
- Få en anden person til at gribe ind i den åbne dør, træk den øverste del af vasketromlen frem. Isæt derefter transportsikringerne **1** og **2** og spænd skrueene fast. Næsen på skiverne skal gribe ind i noten bag på huset. Næserne på skiverne skal gribe ind i noten bag på huset.

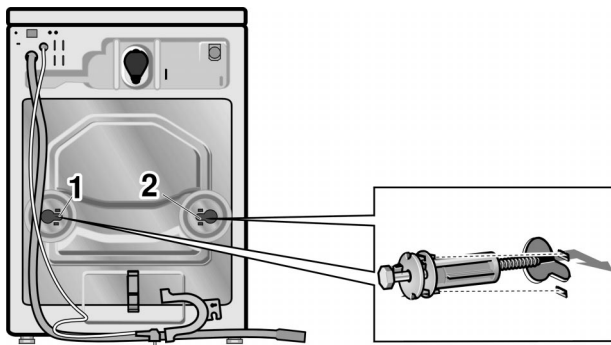

Stikordsfortegnelse

A

- Ændring af program, 32
- Afbrydelse af program , 32
- Affarvning, 37
- Afkalkning, 44
- anbefalet tøjmenge, 10, 11

B

- Betjeningspanel, 9
- Bjælke, forløb, 10
- Børnesikring, 10, 11, 31
 - Aktivering af børnesikring, 31
- Bortskaffelse, henvisninger, 5





C

- Centrifugering, 22
- Centrifugeringshastighed, 10, 11, 28

D

- Deaktiver børnesikring, 31
- Demoprogram, 38
- Displayfelt, 9, 10
 - anbefalet tøjmenge, 10
- Bjælke, forløb, 10
- Børnesikring, 10
- Centrifugeringshastighed, 10
- Overdosering, 10
- Programniveauvisning, 10, 11
- Programvarighed, 10, 11
- Starttid, 10
- Visning af fejl, 10
- Dosering af vaskemiddel , 19

E

- Ekstrafunktioner, 9, 23
 - , 9, 23
 - , 9, 23
 - , 9, 23
 - , 9, 24
- Ekstraprogrammer, 22
- Elektrisk tilslutning, 62
- Emballage, 5

F

- Fabrikationsnummer, 51
- Farvning, 37
- Finvask, 22
- Fjern transportsikringerne, 55
- Fjernelse af pletter, 16
- Før tøjet lægges maskinen, 14
- Forbrugsværdier, 50
- Forvask, 10
- Funktioner, 21

H

- Holdelasker, 54

I

- Iblødsætning, 36
- Ifyldning af vasketøj, 14
- Ifyldning af vasketøj, 18
- Internet, 4
- Isæt transportsikringerne, 63

J

- Justering, 61

K

Kasseret maskine, 5
Kogevask, 21
Kulørtvask, 21
Pletter, 21
Kundeservice, 51

L

Leveringen omfatter, 53

M

Mål, 54
Miljøbeskyttelse, 6
Mix-/Lynvask, 22

O

Opbevaring af transport-
sikringer, 57
Opstillingssted, 54
Overdosering, 10, 11

P

Påfyldning af vaskemid-
del, 20
Plejeetiketter, 17
Problemer, 45
Produktnummer, 51
Programmer, 21
Programslut, 34
Programvælger, 9, 21
Programvarighed, 10, 50
Pumpelåg, 42

R

Rengøring og vedligeholdelse, 39
Betjeningspanel, 39
Hus, 39
Rengøring af
afløbspumpen, 41
Rengøring af sæbes-
kuffe, 40
Sierne, 43
Tilførselsledninger, 39
Tromle, 39

S

Serviceklap, 41
Sikkerhedsforskrifter, 7,
52
Silke, 22
Skylning, 22
Slange- og ka-
bellængder, 58
Slutmuffe, 41
Sortering af vasketøjet,
15
Sparetips, 6
Start af program, 25
Starttid, 10, 12, 29
Stivning, 36
Strygelet, 21

T

Taste Start, 9
Tilløbsslange-
forlængelse, 58
Tilsmudsningsgrad, 15
Tømningslange, 41
Transport, 63
Typeskilt, 51

U

Udpumpning, 22
Uld, 22

V

Værktøj, 53
Vandtilslutning, 59
Vask, 25
Vaskemaskinen, 8
Vasketøjet tages ud af
maskinen, 35
Visning af fejl, 10, 45

ROBERT BOSCH HAUSGERÄTE GMBH

WFX3250DN
1103 da
5500 018 032