

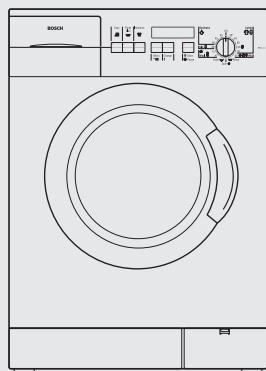

WFR 3250/2851



sv **Bruksanvisning och  
installationsanvisning**



**Household Appliances**

Internet: <http://www.bosch-hausgeraete.de>

**BOSCH**

# Innehåll

## Bruksanvisning

Förpackningsmaterialet och den gamla tvättmaskinen .....	5
Förpackningsmaterialet .....	5
Den gamla tvättmaskinen .....	5
Miljövård/Spartips .....	6
Allmänna säkerhetsanvisningar .....	7
Beskrivning av tvättmaskinen .....	8
Manöverpanelen .....	9
Före första tvättomgången .....	10
Förberedelser .....	10
Välja språk .....	11
Förberedelser, sortera tvätten och lägga i den ..	12
Töm alla fickor. ....	12
Sortera tvätten .....	13
och hur smutsig den är .....	13
Lägga i tvätten .....	16
Tvättmedel och andra medel .....	17
Ta rätt mängd tvättmedel .....	17
Fylla på tvättmedel/andra medel .....	18
Program och funktioner .....	19
Tvätta med basinställningarna .....	27
Tvätta med personliga inställningar .....	29
Snabböversikt .....	29
Centrifug.varvtal .....	30
Programslut kl .....	31
Förtvätt .....	33
Signal .....	34
Barnspärr .....	35
Vinter-/sommartid .....	37
Ställ klockan .....	38
Återställa inställningarna .....	40
Under tvättningen .....	41
Ändra sig och ställa in ett annat program ....	41

Fylla på med mera tvätt / avbryta ett program	41
Avbryta ett program. ....	43
Efter tvättningen .....	44
om du ställt in "Utan centrifugering" .....	44
om du ställt in "Barnspärr TILL" .....	45
Nödöppnaren .....	46
Blötläggning, stärkelse och färgning .....	47
Blötläggning .....	47
Stärkelse .....	48
Färgning .....	48
Avfärgning .....	48
Skötsel och vård .....	49
Tvättmaskinens utsida och manöverpanelen	49
Tvättrumman .....	49
Tvättmedelsfacket .....	50
Avloppspumpen .....	51
Silarna i vattenanslutningen .....	53
Avkalkning .....	54
Råd vid fel .....	55
Felmeddelanden .....	60
Förbrukningsvärden .....	61
Service .....	62
Placering, anslutning och transport .....	63
Säkerhets-	
anvisningar .....	63
Medföljer tvättmaskinen .....	64
Mått .....	65
Uppställnings-	
platsen .....	65
Ta bort transport-säkringarna .....	66
Förberedelser .....	66
Så tar du bort transportsäkringarna .....	66
Spara transportsäkringarna .....	67
Vattenslangar och elkabel .....	68
Vattenanslutning .....	69
Justera så att tvättmaskinen står vågrätt ....	71
Elektrisk anslutning .....	72
Transport, t.ex. vid flytt .....	73

## Installations- anvisning

Denna tvättmaskin är en modern hushållsapparat av mycket hög kvalitet.

Kännetecknande för tvättmaskinen är låg förbrukning av el, vatten och tvättmedel.

Alla tvättmaskiner, som lämnar vår fabrik, genomgår en noggrann kontroll vad beträffar funktion och skick. Vår serviceavdelning hjälper gärna vid frågor – i synnerhet vad gäller placering och uppställning.

Ytterligare information samt ett urval av våra produkter hittar du på vår hemsida:

<http://www.bosch-hausgeraete.de>

Läs denna bruks- och installationsanvisning och all övrig information som följer med tvättmaskinen och följ råd och anvisningar i dem.

Denna bruks- och monteringsanvisning beskriver flera modeller. Skillnaderna markeras i texten.

Spara all information för senare bruk eller till den som ev. övertar tvättmaskinen efter dig.

---

# Förpackningsmaterialet och den gamla tvättmaskinen

---

## Förpackningsmaterialet

Förpackningen har skyddat din tvättmaskin på dess väg till dig. Allt förpackningsmaterial är miljövänligt och kan återvinnas.

Hör med din kommun eller det lokala renhållningsverket var du kan lämna det så att det tas om hand på rätt sätt.

### **⚠ Kvävningsrisk!**

Låt inte barn leka med förpackningsmaterialet. Kvävningsrisk i vikkartonger och folie.

---

## Den gamla tvättmaskinen

Gamla produkter är inte värdelöst avfall! Värdefulla råmaterial kan återvinnas om de tas om hand på ett miljöriktigt sätt.

### **⚠ Livsfara!**

Uttjänta produkter ska göras oanvändbara. Dra ut stickkontakten, kapa sladden och släng genast sladd och kontakt.

Förstör låset till luckan så att barn inte kan stänga in sig i maskinen.











# Miljövård/Spartips

Sparsam förbrukning av el, vatten och tvättmedel gör att denna tvättmaskin är skonsam mot miljön och därmed även för din hushållskassa. Förbrukningsvärden finns på sidan 61.

## Spartips

Gör så här för att tvätta ekonomiskt och miljöriktigt:

- Lägg inte i större mängd tvätt än som rekommenderas:

Cotton   ("Vit-/Kulörtvätt")	6 kg
Synthetic  ("Strykfritt")	3 kg
Silk  ("Fintvätt/Siden")	2 kg
 Wool  ("Ylle")	2 kg
- Ställ in programmet "Cotton    ("Kulörtvätt Fläcker"), 60 °C" istället för "Cotton   ("Vittvätt"), 90 °C". Tvätten blir lika ren i detta 60°C-program som i 90 °C-programmet men energiförbrukningen blir betydligt lägre i och med att tvättiden förlängs.
- Hoppa över förtvätten när tvätten är lätt till normalt smutsad.
- Dosera tvättmedlet rätt i förhållande till hur smutsig tvätten är, till tvättmängden och till vattnets hårdhetsgrad. Läs noga doseringsanvisningen på tvättmedelsförpackningen.
- Om tvätten efteråt ska torkas i torktumlare, ställ in centrifugeringsvarvtal som anges i bruksanvisningen till torktummlaren.

---

# Allmänna säkerhetsanvisningar

Denna tvättmaskin är avsedd

- att användas i ett hushåll,
- för tvättning av textilier som tål maskintvätt,
- att anslutas till kallt dricksvatten och användas med vanliga tvättmedel som finns att köpa i affärer och som är avsedda för tvättmaskiner.

Låt inte barn leka i närheten av tvättmaskinen utan att någon har uppsikt över dem.

Håll husdjur borta från tvättmaskinen.

Gör aldrig elanslutningen med fuktiga händer.

Dra alltid i själva stickkontakten och inte i sladden när du ska dra ut sladden ur vägguttaget.

Ta inte på luckan med händerna när du tvättar i hög temperatur.

Var försiktig när det heta tvättvattnet pumpas ut ur maskinen.

Stå inte på tvättmaskinen.

Luta dig inte mot luckan när den är öppen.

Dra i nödöppnaren endast när:

- Vrid programvredet till läge "Off" ("Från").
- trumman står helt stilla
- och du låtit tvättvattnet rinna ut.

# Beskrivning av tvättmaskinen

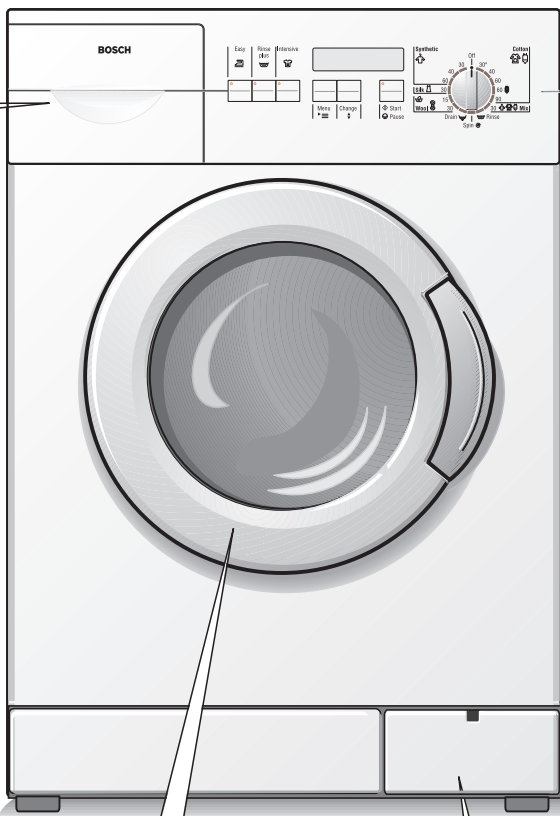
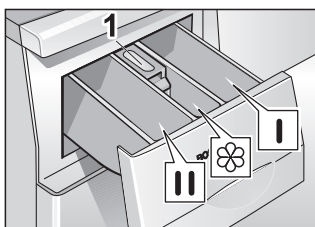

## Fylla på tvättmedel/andra medel

### Fack I

Tvättmedel för förtvätt och stärkelsemedel.

### Fack II

Tvättmedel för huvudtvätt, avhärtningsmedel, blötlägningsmedel, blekmedel och fläckmedel.

### Fack

Mjuk-/sköljmedel (fyll på max till undre kanten på fack 1)

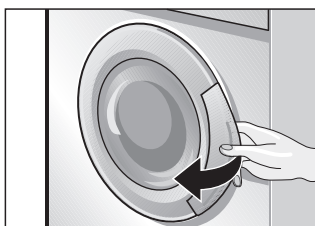

Så öppnar du luckan ...

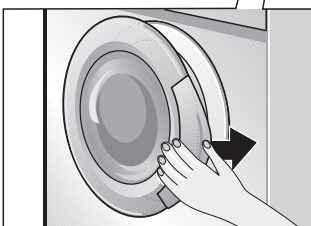

och så stänger du den

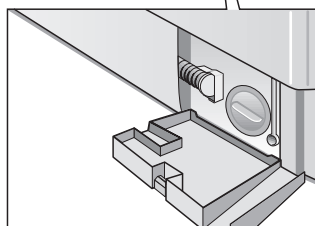

Serviceluckan



# Manöverpanelen

## Tangenter för olika tillval

(när så önskas, tillkommer utöver själva programmet)

"Easy ": Skoncentrifugering,

"Rinse plus ": extra sköljningsomgång,

"Intensive ": intensivtvätt.

Tillval som ställs in: Lampan lyser röd.

Gjorda tillval fortsätter gälla även nästa tvättomgång.

Ta bort ett tillval genom:

att trycka på tangenten en gång till.

Lampan ska slockna.

## Teckenrutan

Här visas valda inställningar eller inställningar som du vill ändra (t.ex. centrifugeringsvarvtal, sluttid, förtvätt och barnspärr) samt programförlopp.

## Programvred med kontrollampen

För att sätta på och av maskinen och för att välja program.

Vredet kan vridas åt båda hållen.

Vredet vrider sig inte samtidigt med programmet eftersom programförloppet styrs

på elektronisk väg.

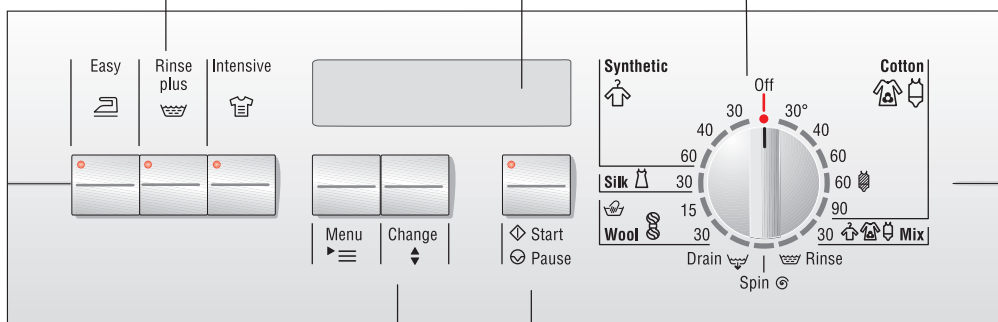

## Tangent "Menu ("Meny")

För att komma till den/de inställningar du vill ändra.

## Tangent "Change ("Ändra")

För att ändra inställningarna i teckenrutan.

## Tangent „ Start/ Pause" ("Start/Paus")

För att starta eller avbryta tvättförloppet (du måste ha ställt in ett program).

## Kontrollampa

Lampan blinkar röd:

Inställningarna kan ändras eller programmet kan startas.

Lampan lyser röd: Programmet är igång. Påfyllning möjlig.

Lampan lyser (gul): Luckan hålls av säkerhetsskäl låst eller barnspärren är aktiverad.

---

# Före första tvättomgången

---

## Förberedelser

### Obs!

Tvättmaskinen måste ha placerats och anslutits på fackmannamässigt sätt, se sidan 63 och framåt.

Innan tvättmaskinen lämnade fabriken testades den. Därför bör du tvätta första gången utan tvätt i maskinen för att avlägsna eventuella vattenrester efter kontrollen.

- Stoppa inte in någon tvätt i maskinen.
  - Öppna vattenkranen/vattentillförseln.
  - Dra ut tvättmedelsfacket till stoppet.
  - Fyll på ca. 1 liter vatten i fack II.
  - ½ Fyll sedan på ett halvt mått tvättmedel i fack II.
  - i** Använd inte tvättmedel för fintvätt eller ylle (eftersom de skummar för mycket).
  - Skjut in tvättmedelsfacket.
  - Stäng luckan.
  - Vrid programvredet till läge "Synthetic" (☰ "Strykfritt"), 60 °C.  
Kontrolllampan "☐ Start/⊗ Pause" ("Start/Paus") blinkar (röd sken).
  - Tryck på tangenten "☐ Start/⊗ Pause" ("Start/Paus").  
Programmet startar.  
Lampan lyser (röd sken).
  - i** I teckenrutan visas de olika avsnitten i programmet.
- När det i teckenrutan står "Ta ut tvätten":
- Vrid programvredet till läge "Off" ("Från").

## Välja språk

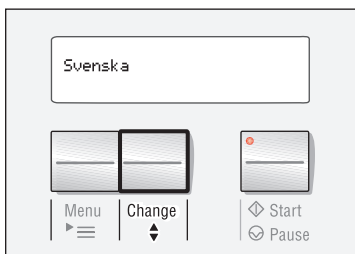

Texterna i teckenrutan går att ändra till annat språk.

- i** Programvredet får inte stå i läge "Off" ("Från").
- i** Val av språk måste göras för programstart.
- Håll tangenterna "Menu" (☰) ("Meny") och "Change" (↕) ("Ändra") samtidigt intryckta (5 sekunder) tills aktuell inställning visas i teckenrutan.
- Tryck därefter upprepade gånger på tangenten "Change" (↕) ("Ändra") tills det står önskat språk – t.ex. "svenska" – visas i teckenrutan.
- Bekräfta ditt språkval genom att trycka på tangenten "Menu" (☰) ("Meny")
- i** Den inställning du gjort fortsätter att gälla även efter tvättomgången.

---

# Förberedelser, sortera tvätten och lägga i den

---

## Töm alla fickor.

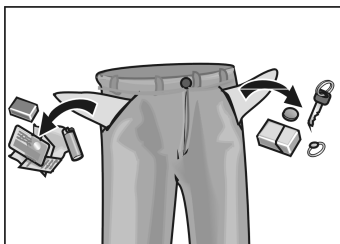

### Obs!

Se till att inga metallföremål (som mynt, gem, säkerhetsnålar, spikar eller liknande) finns kvar i tvätten eftersom de kan skada både textilier och delar av tvättmaskinen (t.ex. tvättrumman).

- Töm alla fickor.
- Borsta bort sand från fickor och byxuppslag.
- Dra igen blyxtlås. Knäpp igen påslakan.
- Ta bort gardinkrokar eller lägg gardinerna i en påse.
- Följande bör du lägga i en nätpåse eller ett örngott:
  - ömtålig tvätt, t.ex. strumpbyxor, gardiner,
  - små plagg, t.ex. sockor och näsdukar,
  - Om du vill tvätta bygelbehåar i tvättmaskinen måste byglarna tas ut före tvätt. En bygelbehå kan skära sönder gummibälgen eller fastna i maskinen.
- Långbyxor, stickade plagg och virkade textilier som trikåplagg, T-tröjor och träningströjor bör vändas med insidan utåt.

## Sortera tvätten

### Med tanke på färg

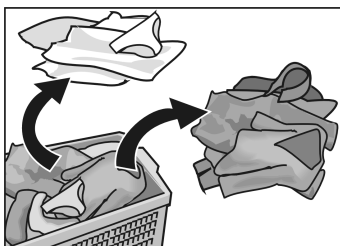

### och hur smutsig den är

#### Obs!

Tvätt kan färga av sig. Tvätta därför inte nya kulörta textilier tillsammans med annan tvätt.

Vita plagg kan bli gråa. Skilj därför vita plagg från kulörta.

#### Som lätt smutsad

räknas tvätt som inte ser smutsig ut men som man kanske svettats i:

- lätta sommarkläder och sportkläder som man bara haft på sig några timmar,
- T-tröjor, skjortor, blusar som burits maximalt en dag,
- sängkläder, gästhanddukar som använts en dag.

#### Som normalt smutsad

räknas tvätt som är synbart smutsig och/eller med några lätta fläckar:

- T-tröjor, skjortor och blusar som luktar eller använts flera gånger,
- kalsonger och trosor som burits en dag,
- diskhanddukar, handdukar, sängkläder som använts maximalt en vecka,
- gardiner (ej inrökta) som hängt uppe maximalt ½ år.

### **Som starkt smutsad**

räknas tvätt där smutsen och/eller fläckar syns:

- kökshanddukar som använts maximalt en vecka,
- servietter av tyg,
- babyhaklappar,
- ytterkläder för barn och fotbollskläder med fläckar av gräs och jord,
- yrkeskläder t.ex. mekanikers, bagares.

### **Typiska fläckar:**

- hudfett, matolja, matfett, sås, mineralolja, vax (innehåller fetter/oljor),
- te, kaffe, rödvin, frukt, grönsaker (kan blekas bort),
- blod, ägg, mjölk, stärkelse (innehåller äggvita/kolhydrater),
- sot, jord, sand (pigment), tenniskläder med fläckar av kieselrött.

### **Fläckborttagning**

Intorkade fläckar kan vara mycket besvärliga att få bort.

Därför bör fläckar tas bort eller åtminstone behandlas så snabbt som möjligt, helst innan de torkat. Sedan de väl torkat är det mycket svårare att få bort dem, ibland kan de då inte alls avlägsnas.

Fläckar som ännu inte hunnit torka: Prova först med lite tvål och vatten.

Gnugga inte utan klappa försiktigt. Tvätta därefter plagget i passande tvättprogram.

## Läs plaggens skötselråd och sortera tvätten därefter

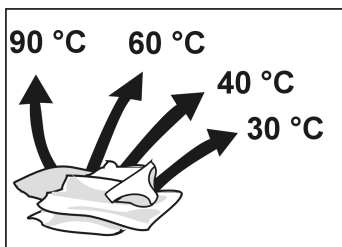

Vittvätt 90 °C



Kulörtvätt 60 °C, 40 °C, 30 °C



Strykfritt 60 °C, 40 °C, 30 °C



Fintvätt 40 °C, 30 °C



Ylle som tål hand- och maskintvätt 15, 30 °C

Tvätt märkt med följande symbol får inte tvättas  
i maskinen:

 = får ej tvättas

## Lägga i tvätten

**⚠ Explosionsrisk!** Tvätt som förbehandlats med lösningshaltiga rengöringsmedel, t.ex. fläckborttagningsmedel och tvättbensin, kan leda till explosion sedan de stoppas in i maskinen. Skölj därför noggrant sådan tvätt först för hand.

### Obs!

Lösa föremål i tvätttrumman kan skada tvätten. Kontrollera därför att trumman är tom innan du lägger i tvätten.

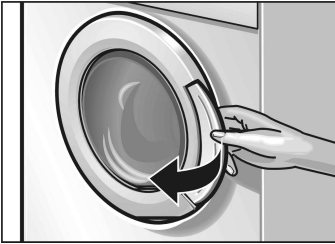

- Öppna luckan.

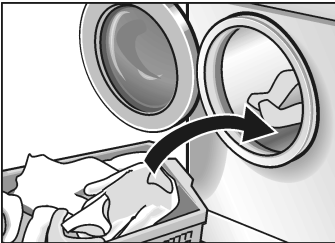

- Skaka ut plaggen och lägg dem löst i trumman. Blanda helst stora och små plagg eftersom centrifugeringsresultatet då blir bättre.

- i** Lagg inte i större mängd tvätt än som rekommenderas: Överfylld maskin försämrar tvättresultatet och gör att tvätten skrynklas.



- Stäng luckan. Kontrollera att inga plagg fastnat mellan luckan och gummimanschetten.



---

# Tvättmedel och andra medel

---

## Ta rätt mängd tvättmedel

### ⚠ Risk för förgiftning!

Förvara alltid tvättmedel och tvättmedelstillsatser så att barn inte kan nå dem.

Mängden tvättmedel beror på

- vattnets hårdhetsgrad. Kontakta ditt lokala vattenverk för information.
- tvättmängden.
- hur hårt smutsad tvätten är.  
Läs på sidan 13 och framåt om hur du kan bedöma det.
- tillverkarens doseringsanvisningar för resp. tvättmedel. Rätt dosering avlastar miljön och ger ett gott tvättresultat.

Flytande tvättmedel hålls i det doseringshjälpmedel som följer med tvättmedlet.

### **För liten mängd tvättmedel:**

kan leda till att tvätten inte blir ren eller med tiden grå och hård.

Små gråbruna fläckar kan bildas på tvätten och värmeelementen kan kalkas igen.

### **För stor mängd tvättmedel:**

leder till att belastningen på vår miljö blir onödigt stor, att skumbildningen blir kraftig, att tvätten inte kan flyttas runt inne i tvättrumman som den borde och därmed tvätt- och sköljresultatet dåligt.

## Fylla på tvättmedel/ andra medel

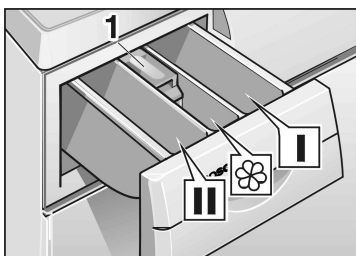

### Fack I

Tvättmedel för förtvätt och stärkelsemedel.

### Fack II

Tvättmedel för huvudtvätt, avhärdningsmedel, blötlägningsmedel, blekmedel och fläckmedel.

### Fack ☼

Mjuk-/sköljmedel (fyll på max till undre kanten på insatsen **1**).

- i** Koncentrerade resp. tjockflytande medel rörs först ut i lite vatten (detta för att förhindra stopp i den sughävert som finns i tvättmedelsfacket).
- Dra ut tvättmedelsfacket till stoppet.
- Fyll på tvättmedel/annat medel.
- Skjut in tvättmedelsfacket.

# Program och funktioner

Välj bland följande program – se även den separata programöversikten.

Maximalt centrifugeringsvarvtal för resp. program beror på vilken modell du har. Hur centrifugeringsvarvtalen ställs in beskrivs på sidan 30 och framåt.

## Programvred

### **Cotton (Kulörtvätt) 30, 40, 60 °C**

För slitstarka textilier, t.ex. av bomull och linne.  
Maximalt centrifugeringsvarvtal.

### **Cotton (Kulörtvätt Fläckar), 60 °C**

För smutsade textilier med fläckar, t.ex. av bomull och linne.



Ett energisparprogram. Tvätten blir lika ren i detta 60 °C-program som i 90 °C-programmet men energiförbrukningen blir betydligt lägre i och med att tvättiden förlängs. Maximalt centrifugeringsvarvtal.

### **Cotton (Vittvätt) 90 °C**

Ett program med energiintensiv bearbetning av tvätten avsett för vittvätt av bomull och linne som tål att kokas.

Maximalt centrifugeringsvarvtal.

För att skydda avloppsledningarna blandas det heta tvättvattnet med ca. 7 liter kallt vatten innan det pumpas ut ur tvättmaskinen.

**i** Tvättiden i programmen "Cotton   " är optimerad för lätt nedsmutsad tvätt. Ta mindre tvättmängd om tvätten är kraftigt nedsmutsad eller tryck på knappen "Intensive "! "

### **Mix (Mix) 30 °C**

För slitstarka plagg av bomull och strykfria textilier – olika typer av tvätt kan tvättas tillsammans.

Kort tvättid.

Reducerat centrifugeringsvarvtal.

### **Synthetic (Strykfritt) 30, 40, 60 °C**

För strykfria textilier, t.ex. av bomull, linne, syntetmaterial och blandmaterial.  
Reducerat centrifugeringsvarvtal.

### **Silk (Fintvätt/Siden) 30 °C**

För ömtåliga, tvättbara textilier, t.ex. av siden, satin, syntetmaterial och blandmaterial (t.ex. gardiner).  
Reducerat centrifugeringsvarvtal.

Du kan använda fintvättprogrammet 30 °C till sidenplagg som kan tvättas för hand eller i maskin. Vi rekommenderar att sidenplagg inte tvättas tillsammans med textilier med strävare yta. Ingen centrifugering mellan sköljningarna.

### **Wool (Ylle) 15°C, 30 °C**

För textilier av ylle och ullblandning som kan tvättas för hand eller i maskin, t.ex. av kaschmir, mohair och angora.  
Även lämpligt för siden som tvättas för hand.  
Reducerat centrifugeringsvarvtal.

## **Tillval som ställs in med programvredet**

### **Rinse (Sköljning)**

Sköljning med efterföljande centrifugering avsett att skölja handtvätt eller vid stärkelsemedel.  
Reducerat centrifugeringsvarvtal.











### **Spin (Centrifugering)**

Centrifugering avsett att centrifugera handtvätt. Tvättvattnet resp. sköljvattnet pumpas ut före centrifugeringen.  
Reducerat centrifugeringsvarvtal.







### **Drain (Urpumpning)**

Pumpar ut sköljvattnet när du valt ett program med inställningen "Utan centrifugering" för varsam behandling av ömtålig tvätt.

**Maximala  
centrifugeringsvarvtal för  
resp. program**

Varv per minut		Typ av tvätt / tillval
WFR 3250	WFR 2851	
1600	1400	Cotton   ("Vit-/Kulörtvätt")
800	800	   Mix ("Mix")
800	800	Synthetic  ("Strykfritt")
600	600	Silk  ("Fintvätt/Siden")
800	800	Wool  ("Ylle")
1200	1200	 Rinse ("Sköljning")
1200	1200	Spin  ("Centrifugering")

Gäller programmet „Cotton  ” (“Vit-/Kulörtvätt”):  
Textilierna centrifugeras med det högsta varvtalet.

I programmen „Synthetic “ (“Strykfritt”), „Silk “  
("Fintvätt/Siden"), „   Mix“ (“Mix”) och „Wool “  
("Ylle") centrifugeras med lägre varvtal – detta för att  
tvätten ska behandlas varsammare.

## Teckenrutan

På första raden visas från vänster anvisningar och programförlopp och i förekommande fall visas aktuellt klockslag till höger (är texterna långa tonas klockslaget bort).

På andra raden visas centrifugeringsvarvtal och beräknad sluttid för programmet samt symboler för förtvätt, ljudsignal och barnspärr.

### **Centrifugeringsvarvtal eller "Utan centrifugering"**

Maximalt centrifugeringsvarvtal för valt program visas resp. står det "---- Ⓞ" ("Utan centrifugering") i programmet "Drain 🌀" ("Urpumpning").

Du kan välja olika varvtal eller "Utan centrifugering".

"Utan centrifugering":

Tvätten blir liggande i sista sköljvattnet. Innan tvätten kan tas ut måste vattnet pumpas ut, ställ då in "Drain 🌀" ("Urpumpning"), eller maskinen få centrifugera, "Spin Ⓞ" ("Centrifugering").

### **Symbolen för förtvätt**

Denna symbol visas om du valt förtvätt. Förtvätten gäller då för nästa program.

### **Symbolen för ljudsignal**

Denna symbol visas såvida du inte ställt in ljudstyrkan i läge "FRÅN".

### **Symbolen för barnspärr**

Denna symbol visas om du via menyn ställt in "Barnspärr: TILL".

### **Sluttid**





Då visas det klockslag när programmet är färdigt.

## Tangenter för olika tillval

### Easy (Slätprogram)

Varsam centrifugering med efterföljande skrynkelskyddsfas. Efter centrifugeringen ligger då tvätten luftig och lös inne i trumman och skrynklas inte.

Varvtalet för slutcentrifugeringen i programmen "Cotton  

"Synthetic " ("Strykfritt"), "Silk " ("Fintvätt/Siden") och "  Mix" ("Mix"): 600 varv/min.

Följ anvisningarna om maximal tvättmängd beroende på typ av tvätt; ta genast ut tvätten efter centrifugeringen.

### Rinse plus (Extra sköljning)

Tvätten sköljs fler gånger.

Tvättiden förlängs i motsvarande grad.



















Rekommenderas

i områden med mycket mjukt vatten.

## Intensiv (Intensiv)

Tvättiden förlängs för att kraftigt smutsad tvätt resp. 6 kg vit/kulörtvätt ska tvättas mera intensivt.

Tryck på tangenten vid följande kombinationer av tvättmängd och nedsmutsningsgrad:

Tvättmängd	Program med tangent „Intensiv  ”	Så smutsig är tvätten
6 kg	Cotton   30, 40, 60 °C (Kulörtvätt)	lätt till normalt smutsad
	Cotton    60 °C (Kulörtvätt Fläckar)	normalt smutsad med fläckar
	Cotton   90 °C (Vitvätt)	normalt smutsad
till 5 kg	Cotton   30, 40, 60 °C (Kulörtvätt)	normalt till kraftigt smutsad
	Cotton    60 °C (Kulörtvätt Fläckar)	normalt till kraftigt smutsad med fläckar
till 3 kg	Mix   30 °C (Mix)	
	Synthetic  30, 40, 60 °C (Strykfritt)	normalt till kraftigt smutsad
till 2 kg	Silk  30 °C (Fintvätt/Siden)	
	Wool  15, 30 °C (Ylle)	

Ytterligare anvisningar finns i den separata programöversikten.

 Vettiga kombinationer mellan program och tillval är möjliga. Andra avvisas. Då hörs dessutom en ljudsignal.



## Kontrolllampan i tangenten "⏏ Start/⏏ Pause" ("Start/Paus")

Kontrolllampor ger information om följande:

### Kontrolllampan **blinkar med rött sken**

Programmet kan startas.

Det går bra att fylla på med mera tvätt.

### Kontrolllampan **lyser kontinuerligt (rött sken)**

Programmet är igång.

Det går bra att fylla på med mera tvätt.

### Kontrolllampan **blinkar med gult sken**

Programmet kan startas.

Det går av säkerhetsskäl inte längre att fylla på med mera tvätt eftersom luckan är stängd.

### Kontrolllampan **lyser kontinuerligt (gult sken)**

Programmet är igång.

Det går av säkerhetsskäl inte längre att fylla på med mera tvätt eftersom luckan är stängd eller därför att barnspärren är aktiverad.

### Kontrolllampan **släckt**

Luckan är öppen och/eller programmet är slut.

**i** Undantag: Om barnspärren är aktiverad lyser lampan med gult sken vid programslut; luckan förblir då låst.

## Mängdautomatik

Mängdautomatiken anpassar vatten- och elförbrukningen till respektive program beroende på tvättmängd och typ av textilier.

Det gör att vatten- och energiförbrukningen blir lägre vid tvättning av små tvättmängder.

Genomströmningssensorn registrerar precis som en intern vattenmätare hur mycket vatten som rinner till och doserar exakt så mycket vatten som den mängd tvätt du stoppat in i maskinen behöver.

Den steglösa vattennivåsensorn sörjer för rätt vattennivå vid tvättningen – i såväl de ekonomiska programmen för kulörtvätt som i skonprogrammen „Silk ƒ“ (”Fintvätt/Siden”) och „Wool 8” (”Ylle”).

## Aqua-Sensor

Aquasensorn kontrollerar under sköljningen vattnets grumlingsgrad. Antalet sköljningsomgångar och deras längd bestäms av grumlingsgraden.

Det gör att vatten och tid kan sparas vid tvättning av lätt smutsad tvätt vid rätt dosering av tvättmedlet.

## System för obalanskontroll

Maskinen har ett system för att beräkna obalansen under centrifugering och som fördelar tvätten jämnt över tvätttrumman genom att flera gånger påbörja centrifugering.

Om tvätten ligger fördelad inne i trumman på olämpligt sätt kommer maskinen av säkerhetsskäl inte att centrifugera resp. reducera varvtalet för slutcentrifugeringen.

I ylleprogrammet genomförs bara två centrifugeringsförsök – detta för att hindra tvätten från att filta sig.

# Tvätta med basinställningarna

De förbestämda basinställningarna är optimalt anpassade till respektive program.

Dessa basinställningar är:

- centrifugeringsvarvtal: det maximala i förhållande till tvättypen.
- förtvätt: nej.

Gör så här när du vill tvätta utan att göra några ändringar av dessa basinställningar:

- Öppna vattenkranen/vattentillförseln.

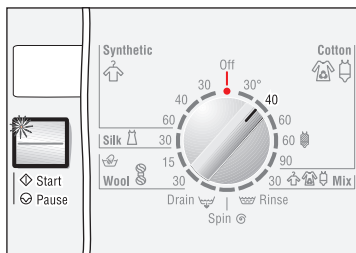

- Vrid programvredet till önskat program.

- När klockan inte är inställd på rätt tid visas en kort stund texten "Klockan inte inställd" i teckenrutan. Om hur man gör för att ställa in klockan, se sidan 38 och framåt.

- Lägg i tvätten och stäng luckan. Kontrollampen "Start/Pause" blinkar (rött sken).

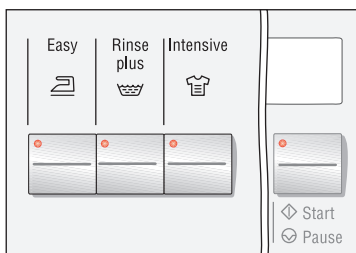

- Tryck därefter in en eller flera tillvalstangenter om så önskas. Kontrollampen i resp. tangent lyser (rött sken) när du gjort tillvalet.

- Om du av misstag gör en ologisk kombination – t.ex. "Easy" ("Slätprogram") och "Drain" ("Ur pumpning") – slocknar kontrollampen i resp. tangent och en ljudsignal hörs.

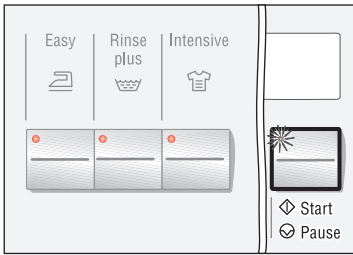

□ Tryck på tangenten "◊ Start/⊗ Pause" ("Start/Paus").  
Lampan lyser (rött sken). Programmet startar.

□ **i** I teckenrutan visas de olika avsnitten i programmet.

Hur du tvättar med individuella inställningar beskrivs i det följande.

# Tvätta med personliga inställningar

Det går bra att ändra inställningarna så att de passar dina personliga behov.

Här nedan finns en snabböversikt över de inställningar som går att ändra.

På följande sidor beskrivs steg för steg hur ändringar görs.

## Snabböversikt



Välj ett program med programvredet.

Lägg i tvätten och stäng luckan.

Tryck på tangenten "Menu"  ("Meny").

Centrifugvarvtal	Programslutkl	Förtvätt	Signal	Barnspärr	Vinter-/sommartid	Ställ klockan
se sidan 31	se sidan 31	se sidan 33	se sidan 34	se sidan 35	se sidan 37	se sidan 38
beror på program och modell se sid. 21 eller "Utan centrifugering"	kan ställas in i steg om 30 minuter	nej ja	FRÅN tyst hög mycket hög	FRÅN TILL	Sommartid Vintertid	timmar/ minuter fritt inställbara

Tryck på "Change"  ("Ändra"), tills önskad inställning visas.

Tryck på tangenten „Menu"  ("Meny") för ytterligare inställningar eller på tangenten  "Start/Pause" ("Start/Paus").

## Centrifug.varvtal

Det centrifugeringsvarvtal som visas i teckenrutan kan sänkas.

Det maximala centrifugeringsvarvtal som visas i teckenrutan beror på vilket program som ställts in. Se sidan 21.

- Vrid programvredet till önskat program.
- Lägg i tvätten och stäng luckan.  
Kontrolllampan "◊ Start/⊗ Pause" ("Start/Paus") blinkar (rött sken).

### Exempel:

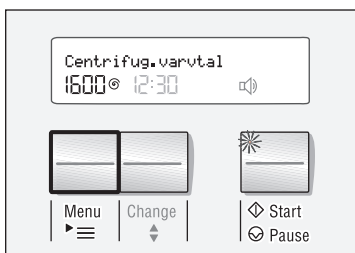

- Tryck upprepade gånger på tangenten "Menu" ("Meny") tills det står "Centrifug.varvtal" i teckenrutan. Aktuellt centrifugeringsvarvtal blinkar. Kontrolllampan "◊ Start/⊗ Pause" ("Start/Paus") blinkar (rött sken).

**i** Du lämnar menyn såvida du inte trycker på en tangent inom 10 sekunder.

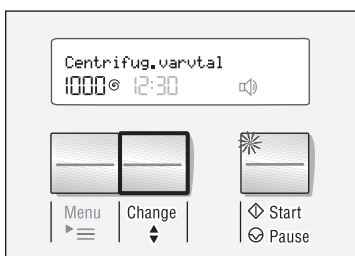

- Tryck upprepade gånger på tangenten "Change" ("Ändra") tills det i teckenrutan står önskat centrifugeringsvarvtal eller "Utan centrifugering --- Ⓞ".

Nu kan du antingen göra ytterligare ändringar eller

- Tryck på tangenten "◊ Start/⊗ Pause" ("Start/Paus").  
Programmet startar.  
Kontrolllampan lyser.

**i** I teckenrutan visas de olika avsnitten i programmet.

## Programslut kl

Kontrollera först att klockan är rätt inställd – se avsnittet ”Ställ in klockan”, se sidan 38.

Innan ett program startar kan du bestämma vid vilken tidpunkt programmet ska vara färdigt.

- Vrid programvredet till önskat program.
- Lägg i tvätten och stäng luckan.  
Kontrolllampan ”◊ Start/⊙ Pause” (”Start/Paus”) blinkar (rött sken).
- Gör dina tillval.

### Exempel:

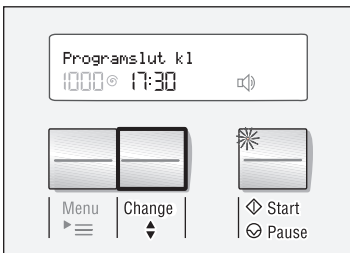
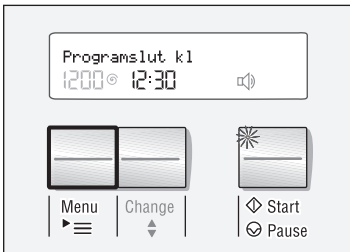

- Tryck upprepade gånger på tangenten ”Menu” (”Meny”) tills det står ”Programslut kl” i teckenrutan. Aktuell sluttid blinkar. Kontrolllampan ”◊ Start/⊙ Pause” (”Start/Paus”) blinkar (rött sken).
- Du lämnar menyn såvida du inte trycker på en tangent inom 10 sekunder.
- Tryck upprepade gånger på tangenten ”Change” (”Ändra”) tills det klockslag när du vill att programmet ska sluta visas i teckenrutan. Programmets sluttid kan ställas in i steg om 30 minuter. Sluttiden kan senareläggas upp till maximalt 24 timmar.
- Sluttiden måste ställas in på nytt om programmet, tillval eller aktuellt klockslag ändras.
- När tvätten bara är lätt nedsmutsad och tvättmängden liten kan programmet vara färdigt långt före vald tidpunkt. När tvätten är kraftigt nedsmutsad och tvättmängden stor kan programmet vara färdigt några minuter efter vald tidpunkt.

Nu kan du antingen göra ytterligare ändringar eller

- Tryck på tangenten "↻ Start/⏸ Pause" ("Start/Paus").

Nu aktiveras funktionen senarelagd start.

Kontrolllampan lyser.

I teckenrutan står det "Senarelagd start".

- För att spara el stängs alla lampor och indikatorer av 30 sekunder efter det att du berört en tangent. Tryck på tangenten "Change ⚡" ("Ändra") för att tända indikatorerna igen.



# Förtvätt

När tvätten är kraftigt smutsad kan du göra tillvalet "Förtvätt".

- i** "Förtvätt" går inte att välja i programmen "Mix" ("Mix"), "Wool" ("Ylle"), "Rinse" ("Sköljning"), "Spin" ("Centrifugering") och "Drain" ("Urpumpning").
- Vrid programvredet till önskat program.
- Lägg i tvätten och stäng luckan.  
Kontrolllampan "Start/Pause" ("Start/Paus") blinkar (rött sken).

## Exempel:

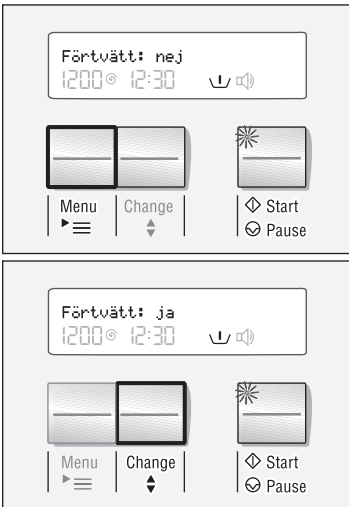

- Tryck upprepade gånger på tangenten "Menu" ("Meny") tills det står "Förtvätt" i teckenrutan. Symbolen "⏏" blinkar.  
Kontrolllampan "Start/Pause" ("Start/Paus") blinkar (rött sken).
- i** Du lämnar menyn såvida du inte trycker på en tangent inom 10 sekunder.
- Tryck upprepade gånger på tangenten "Change" ("Ändra") tills "Förtvätt: NEJ" och "Förtvätt: JA" visas i teckenrutan.
- i** När du går ut ur menyn visas nyckelsymbolen "⏏" ständigt.

Nu kan du antingen göra ytterligare ändringar eller

- Tryck på tangenten "Start/Pause" ("Start/Paus").  
Programmet startar.  
Kontrolllampan lyser.
- i** I teckenrutan visas de olika avsnitten i programmet.

## Signal

En ljudsignal anger programstart, programslut, fel du gör när du anger hur du vill att maskinen ska tvätta samt störningar.

Du kan själv bestämma volymen på ljudsignalen.

- Vrid programvredet till önskat program.
- Lägg i tvätten och stäng luckan.  
Kontrolllampan "◊ Start/⊗ Pause" ("Start/Paus") blinkar (rött sken).

### Exempel:

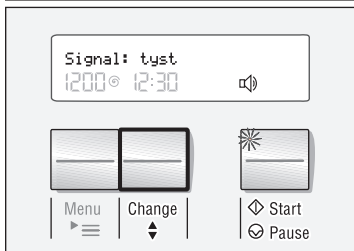
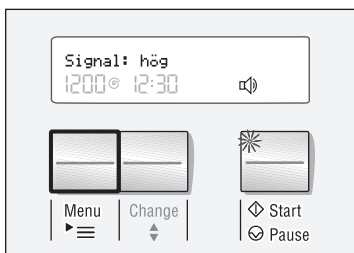

- Tryck upprepade gånger på tangenten "Menu ▶≡" ("Meny") tills det står "Signal" i teckenrutan. Symbolen "🔊" blinkar.  
Kontrolllampan "◊ Start/⊗ Pause" ("Start/Paus") blinkar (rött sken).
- Du lämnar menyn såvida du inte trycker på en tangent inom 10 sekunder.
- Tryck upprepade gånger på tangenten "Change ⬆️" ("Ändra") tills önskad ljudstyrka visas i teckenrutan.
- Den inställning du gjort fortsätter att gälla även efter tvättomgången.

Nu kan du antingen göra ytterligare ändringar eller

- Tryck på tangenten "◊ Start/⊗ Pause" ("Start/Paus").  
Programmet startar.  
Kontrolllampan lyser.
- I teckenrutan visas de olika avsnitten i programmet.

# Barnspärr

Du kan ställa in tvättmaskinen så att det inte av misstag går att ändra de funktioner som ställts in.

När barnspärren är i funktion:

- går det inte att göra några ändringar under ett programs förlopp,
- fortsätter ett program på det ställe där det blev avbrutet om någon råkar stänga av och sätta på maskinen,
- förblir luckan låst vid programslut,
- är manöverpanelen och luckan låsta när maskinen stängs av – förutsatt att inget program är igång.

**i** Om någon vrider på programvredet medan ett program är igång och barnspärren är aktiverad så slocknar kontrollampen i programvredet. Sie leuchtet wieder, wenn der Programmwähler auf die ursprüngliche Position zurückgestellt wird.

**i** Sedan ett program startats går barnspärren bara att aktivera om du först stannar programmet genom att trycka på tangenten Pause.

Vrid programvredet till önskat program.

Lägg i tvätten och stäng luckan.  
Kontrollampen "↕ Start/⊗ Pause" ("Start/Paus") blinkar (rött sken).

## Sätta dit barnspärr

### Exempel:

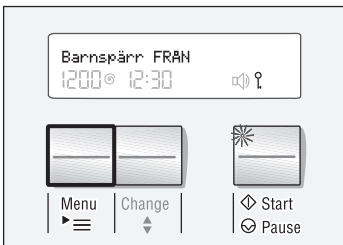

Tryck upprepade gånger på tangenten "Menu ≡" ("Meny") tills det står "Barnspärr FRÅN" i teckenrutan.  
Symbolen "⊗" blinkar.

**i** Du lämnar menyn såvida du inte trycker på en tangent inom 10 sekunder.

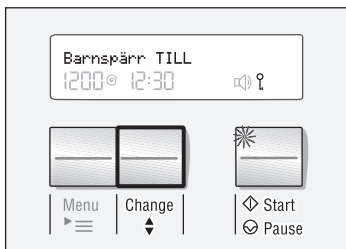

- Tryck på tangenten "Change ◆" ("Ändra"), så att det står "Barnspärr TILL" i teckenrutan.
- **i** När du går ut ur menyn visas nyckelsymbolen "☒" ständigt.
- **i** Barnspärren aktiveras först i och med att du trycker på tangenten "◆ Start/⊘ Pause" ("Start/Paus"). Kontrolllampan "◆ Start/⊘ Pause" ("Start/Paus") lyser kontinuerligt (gult sken).

Nu kan du antingen göra ytterligare ändringar eller

- Tryck på tangenten "◆ Start/⊘ Pause" ("Start/Paus"). Programmet startar. Kontrolllampan lyser (gul). Barnspärren är aktiverad.
- **i** I teckenrutan visas de olika avsnitten i programmet.
- Tryck på tangenten "◆ Start/⊘ Pause" ("Start/Paus") och håll den intryckt (5 sekunder) tills kontrolllampan "◆ Start/⊘ Pause" ("Start/Paus") blinkar.
- **i** När det står "Paus" i teckenrutan innebär det att barnspärren tillfälligtvis är borttagen.
- **i** Nästa gång du trycker på tangenten "◆ Start/⊘ Pause" ("Start/Paus") så är barnspärren åter i funktion.
- Tryck på tangenten "◆ Start/⊘ Pause" ("Start/Paus") och håll den intryckt (5 sekunder) tills kontrolllampan "◆ Start/⊘ Pause" ("Start/Paus") blinkar.
- Tryck upprepade gånger på tangenten "Menu ▶☰" ("Meny") tills det står "Barnspärr FRÅN" i teckenrutan. Symbolen "☒" blinkar.
- Tryck upprepade gånger på tangenten "Change ◆" ("Ändra") tills det står "Barnspärr FRÅN" i teckenrutan.

## Tillfälligt ta bort barnspärren

## Ta bort barnspärren för gott

## Vinter-/sommartid

Det går bra att ändra mellan vinter- och sommartid.

- ❑ Vrid programvredet till önskat program.
- ❑ Lägg i tvätten och stäng luckan.  
Kontrolllampan "◊ Start/⊗ Pause" ("Start/Paus") blinkar (rött sken).

### Exempel:

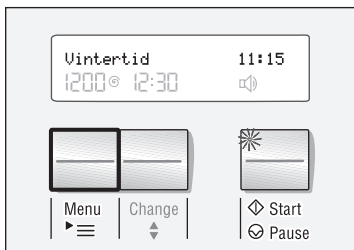

- ❑ Tryck upprepade gånger på tangenten "Menu" (☰) ("Meny") tills det står "Sommartid" / "Vintertid" i teckenrutan.  
Kontrolllampan "◊ Start/⊗ Pause" ("Start/Paus") blinkar (rött sken).
- ❗ Du lämnar menyn såvida du inte trycker på en tangent inom 10 sekunder.

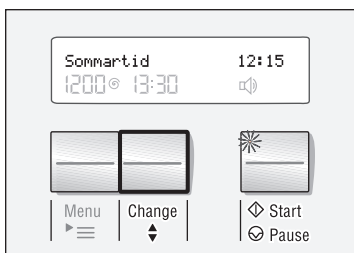

- ❑ Tryck på tangenten "Change" (↕) ("Ändra") för att välja antingen sommar- eller vintertid.

- ❗ Den inställning du gjort fortsätter att gälla även efter tvättomgången.

Nu kan du antingen göra ytterligare ändringar eller

- ❑ Tryck på tangenten "◊ Start/⊗ Pause" ("Start/Paus").  
Programmet startar.  
Kontrolllampan lyser.
- ❗ I teckenrutan visas de olika avsnitten i programmet.

## Ställ klockan

Det går bra att ställa in klockan så att den visar rätt tid. Inställningen kvarstår även om tvättmaskinen inte används ens på 6 veckor.

- Vrid programvredet till önskat program.
- Lägg i tvätten och stäng luckan.  
Kontrolllampan "Start/Pause" ("Start/Paus") blinkar (rött sken).

### Exempel:

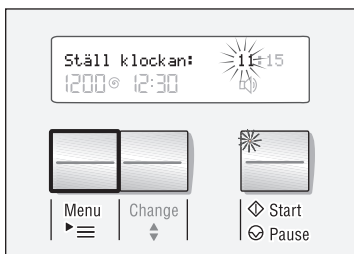

- Tryck upprepade gånger på tangenten "Menu" ("Meny") tills det står "Ställ klockan:" i teckenrutan. Timangivelsen blinkar.  
Kontrolllampan "Start/Pause" ("Start/Paus") blinkar (rött sken).

- Du lämnar menyn såvida du inte trycker på en tangent inom 10 sekunder.

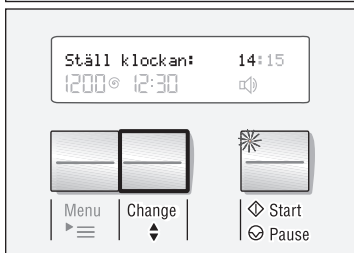

- Tryck på tangenten "Change" ("Ändra") tills timantalet är det rätta.

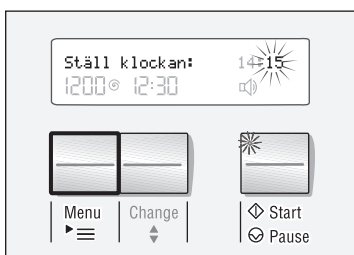

- Tryck på tangenten "Menu" ("Meny") tills minutangivelsen blinkar.  
Kontrolllampan "Start/Pause" ("Start/Paus") blinkar (rött sken).

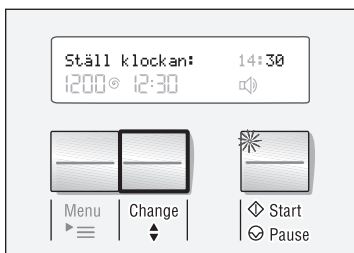

- Tryck på tangenten "Change" ("Ändra") tills minutantalet är det rätta.  
Därmed har du ställt in klockan.

- Tryck på tangenten "Menu" ("Meny") för att gå ur menyfunktionen.

Nu kan du antingen göra ytterligare ändringar eller



- Tryck på tangenten "↻ Start/⏸ Pause" ("Start/Paus").  
Programmet startar.  
Lampan lyser (rött sken).

- I teckenrutan visas de olika avsnitten i programmet.

---

## Återställa inställningarna

Alla ändrade inställningar utom tidsangivelse och språk kan återställas så att de visar basinställningarna.

- Vrid programvredet till önskat program.
- Tryck på tangenten "Change  " ("Ändra") och håll den intryckt (3 sekunder) tills du hör en ljudsignal.
- i** Därmed har basinställningarna valts.  
De är:
  - Centrifugeringsvarvtal: maximalt
  - förtvätt: nej.
  - Signal: hög
  - Barnspärr FRÅN
- i** Det inte att komma åt funktionen "Återställa inställningar" under ett pågående tvättprogram om barnspärren är aktiverad och du tryckt på tangenten "Menu  " ("Meny").



---

# Under tvättningen

---

## Ändra sig och ställa in ett annat program

Gör så här om du av misstag ställt in felaktigt program:

- Om barnspärren är aktiverad måste den tillfälligtvis deaktiveras, se sidan 36.
- Vrid programvredet till läge "Off" ("Från").
- Vrid sedan programvredet till det nya programmet. Kontrolllampan "◊ Start/⊗ Pause" ("Start/Paus") blinkar.
- Om barnspärren är aktiverad måste den än en gång tillfälligtvis deaktiveras.
- Gör ändringar i inställningarna om du vill, se sidan 29.
- Tryck på tangenten "◊ Start/⊗ Pause" ("Start/Paus").  
Programmet startar.  
Kontrolllampan lyser.

---

## Fylla på med mera tvätt / avbryta ett program

om barnspärren inte är aktiverad

Det går bra att fylla på med mera tvätt i efterhand, ta ut tvätt i för tid ur trumman och även avbryta ett program när som helst..

- i** Fylla på med mera tvätt/ta ut tvätt i för tid går bra så länge kontrolllampan "◊ Start/⊗ Pause" ("Start/Paus") lyser (rött sken).
- Tryck på tangenten "◊ Start/⊗ Pause" ("Start/Paus").  
I teckenrutan visas efter varandra "Paus",  
"Påfyllning möjlig".
- Öppna luckan.





- ❑ Fyll på med mera tvätt/ta ut tvätt.
- ❑ Stäng luckan.
- ❑ Tryck på tangenten "◊ Start/⊗ Pause" ("Start/Paus").  
Programmet fortsätter.  
Lampan lyser (rött sken).
- ❑ När lampan "◊ Start/⊗ Pause" ("Start/Paus") lyser med gult sken går det visserligen bra att avbryta programmet men luckan går av säkerhetsskäl inte att öppna (för hög vattennivå, temperatur eller för högt varvtal).  
I teckenrutan visas efter varandra  
"Paus",  
"Påfyllning ej möjlig".
- ❑ Om kontrolllampan "◊ Start/⊗ Pause" ("Start/Paus") lyser med gult sken därför att varvtalet är för högt går det bra att fylla på med mera tvätt när det står "Paus" och trumman står stilla.
- ❑ Deaktivera tillfälligtvis barnspärren, se sidan 36.
- ❑ När kontrolllampan "◊ Start/⊗ Pause" ("Start/Paus") blinkar med gult sken så går det av säkerhetsskäl inte att öppna luckan (för hög vattennivå, temperatur eller för högt varvtal).  
I teckenrutan visas efter varandra  
"Paus",  
"Påfyllning ej möjlig".
- ❑ När lampan "◊ Start/⊗ Pause" ("Start/Paus") blinkar med rött sken så går det bra att fylla på med mera tvätt resp. ta ut tvätt i förtid.  
I teckenrutan visas efter varandra  
"Paus",  
"Påfyllning möjlig".

om barnspärren är  
aktiverad

- Öppna luckan.
- Fyll på med mera tvätt/ta ut tvätt.
- Stäng luckan.
- Tryck på tangenten "◊ Start/⊗ Pause" ("Start/Paus").  
Programmet fortsätter.  
Barnspärren är nu åter aktiverad.  
Kontrolllampan lyser (gult sken).

## Avbryta ett program.

Gör så här om du vill avsluta ett program i förväg för att ta ut tvätten:

- Om barnspärren är aktiverad måste den tillfälligtvis deaktiveras, se sidan 36.
- Vrid programvredet till läge "Drain  ("Urpumpning)", "Spin  ("Centrifugering") eller " Rinse" ("Sköljning").
- Tryck på tangenten "◊ Start/⊗ Pause" ("Start/Paus").
- Vänta tills programmet är färdigt.
- Om barnspärren är aktiverad måste den tillfälligtvis deaktiveras, se sidan 36.
- Öppna luckan.
- Ta ut tvätten.
- i** Om du avbryter ett program där tvätten skett i hög temperatur och du inte vrider till läge " Rinse" ("Sköljning") så kan det hända att luckan förblir låst ända tills maskinen svalnat.
- i** Om du avbryter ett program genom att stänga av maskinen så kan luckan förbli låst.

# Efter tvättningen

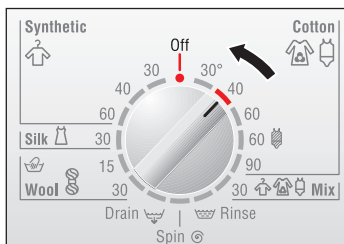

Kontrolllampan "◊ Start/⊗ Pause" ("Start/Paus") slocknar.

I teckenrutan står det "Ta ut tvätten".

- Vrid programvredet till läge "Off" ("Från").

eller

## om du ställt in "Utan centrifugering"

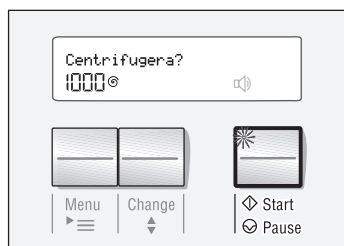

Kontrolllampan "◊ Start/⊗ Pause" ("Start/Paus") blinkar.

- Ändra till annat centrifugeringsvarvtal om du vill det, se sidan 30.

- Tryck på tangenten "◊ Start/⊗ Pause" ("Start/Paus").

Programmet startar. I teckenrutan visas de olika avsnitten i programmet.

Kontrolllampan lyser.

eller

- Vrid programvredet till läge "Drain" (Urpumpning).

Kontrolllampan "◊ Start/⊗ Pause" ("Start/Paus") blinkar.

- Tryck på tangenten "◊ Start/⊗ Pause" ("Start/Paus").

Kontrolllampan lyser.

I teckenrutan står det "Urpumpning".

- När tillvalsprogrammet är färdigt, vrid programvredet till läge "Off" ("Från").

## om du ställt in "Barnspärr TILL"



Kontrolllampan "◊ Start/⊗ Pause" ("Start/Paus") lyser kontinuerligt (gult sken).

I teckenrutan står det "Ta ut tvätten".

- Tryck på tangenten "◊ Start/⊗ Pause" ("Start/Paus") och håll den intryckt (5 sekunder) tills det står "Ta ut tvätten" i teckenrutan. Kontrolllampan "◊ Start/⊗ Pause" ("Start/Paus") lyser inte.
- Öppna luckan.
- Vrid programvredet till läge "Off" ("Från").
- Stäng vattenkranen/vattentillförseln till maskinen.

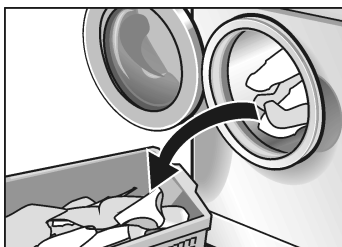

- Ta ut tvätten.
- Nästa gång du startar tvättmaskinen är barnspärren åter aktiverad.

### Obs!

Ta bort eventuella främmande föremål (som mynt och gem) ur tvättrumman och gummibälgen – annars finns **risk för rost!**

- Låt luckan stå öppen för att låta maskinen torka inuti.

# Nödöppnaren

Luckan går att öppna så att du kan ta ut tvätten genom att du drar i nödöppnaren.

## ⚠ Fara!

Låt det heta tvättvattnet först svalna.

Vänta tills trumman står helt stilla.

## Obs!

Luckan går att låsa upp när som helst – även om maskinen är vattenfylld; öppna dock aldrig luckan om vattnet når så högt upp att det syns jäms med luckans glas.

## ⚠ Risk för skållskador!

- Vrid programvredet till läge "Off" ("Från").  
Om ett program just är igång avbryts det.
- Låt tvättvattnet rinna ut, se sidan 51.
- Dra i nödöppnaren och öppna sedan luckan.

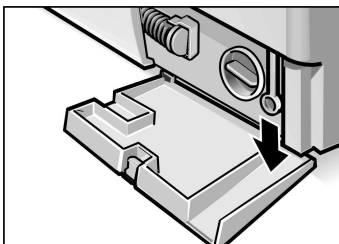

---

# Blötläggning, stärkelse och färgning

---

## Blötläggning

- ❑ Tvätt som blötläggs ska ha likartade färger.
- ❑ Fyll på blötläggningsmedel i fack II. Följ doseringsanvisningarna på förpackningen.
- ❑ Vrid programvredet till läge "Cotton" (☺) ("Kulörtvätt"), 30 °C .  
Kontrolllampan "Start/Pause" (☺) blinkar (rött sken).
- ❑ Tryck på tangenten "Start/Pause" (☺).  
Programmet startar.  
Lampan lyser (rött sken).
- ❑ Efter ca. 10 minuter vrider du programvredet till läge "Off" ("Från"). Tvätten ligger nu i vattnet.
- ❑ När tvätten legat i blöt så lång tid du önskar, ställer du in ett av programmen och startar maskinen.
- ❑ Du behöver inte fylla på tvättmedel eftersom tvättvätskan från blötlägningen används till tvättningen.

---

## Stärkelse

Tvätten får inte ha behandlats med mjuk-/sköljmedel.

- Lägg i tvätten.
- Mät upp stärkelsemedel för ca. 15 liter vatten. Stärkelsemedel i pulverform löses först upp enligt anvisningarna på förpackningen.
- Vrid programvredet till läge "Rinse" (Sköljning").
- Ställ in önskat centrifugeringsvarvtal (eller läge "Utan centrifugering").
- Tryck på tangenten "Start/Pause".

Så snart vattnet börjar rinna in i maskinen:

- Dra ut tvättmedelsfacket ett litet stycke och
- håll stärkelseslösningen i fack I.
- Skjut därefter in tvättmedelsfacket.

Du har ställt in läge "Utan centrifugering".

Vrid programvredet till läge "Drain" (Urpumpning").

Använd bara textilfärger som är skonsamma mot miljön och som är avsedda för användning i tvättmaskin.

### Obs!

Missfärgning av tvätten i efterföljande tvättomgångar kan inte uteslutas eftersom det kan finnas rester av färg i maskinen.

- Följ anvisningarna från tillverkaren av textilfärgen.

Efter färgningen:

- Fyll sedan på ett halvt mått tvättmedel i fack II.
- Kör maskinen utan tvätt med programmet "Cotton" (Vit-/Kulörtvätt), 90 °C .
- Torka av gummimanschetten.

### Obs!

Avfärgningsmedel kan innehålla svavel eller klor vilket kan skada tvättmaskinen. Avfärga därför inte tvätt i tvättmaskinen.

---

## Färgning

---

## Avfärgning



---

# Skötsel och vård

## **⚠ Risk för stötar!**

Dra alltid ut stickkontakten ur vägguttaget eller slå ifrån huvudströmbrytaren före alla slags arbeten på maskinen.

Duscha aldrig maskinen med vattenstråle.

## **⚠ Explosionsrisk!**

Använd aldrig lösningsmedel för rengöring.

Vid behov:

- Rengör med mildt rengöringsmedel utan slipande effekt.
- Torka med mjuk torkduk.

Om det blivit rostfläckar efter kvarblivna metallföremål (som mynt, gem, säkerhetsnålar, spikar):

- Använd ett rengöringsmedel utan tillsats av klor; läs noga anvisningarna på resp. förpackning. Använd aldrig stålull.

---

## Tvättmaskinens utsida och manöverpanelen

---

## Tvättrumman

## Tvättmedelsfacket



Om där finns rester av tvättmedel eller andra medel:

- Dra ut tvättmedelsfacket till stoppet.
- Tryck insatsen nedåt och
- dra samtidigt ut hela facket.

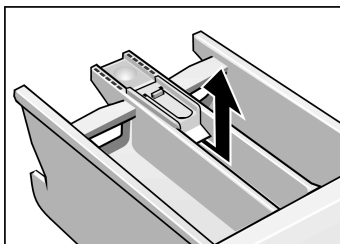

- Dra ut insatsen uppåt.
- Rengör tvättmedelsfacket och insatsen under rinnande vatten. Torka dem torra.

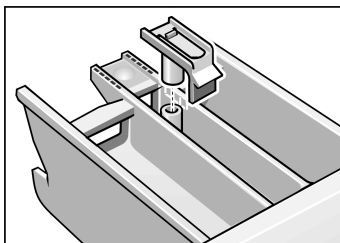

- Sätt tillbaka insatsen.
- Skjut in tvättmedelsfacket på plats igen.

## Avloppspumpen

### Så tömmer du tvättmaskinen på vatten

Avloppspumpen behöver rengöras när den inte helt pumpar ut tvättvattnet ur tvättmaskinen. Det kan bero på att du fått stopp i pumpen p.g.a. knappar, gem eller ludd eller textilier.

(ha ett stort kärl till hands eftersom upp till 20 liter kan rinna ut)

#### **⚠ Risk för skållskador!**

Låt det heta tvättvattnet svalna innan du tömmer maskinen.

Håll barn och husdjur borta från maskinen.

- Vrid programvredet till läge "Off" ("Från").
- Öppna serviceluckan.

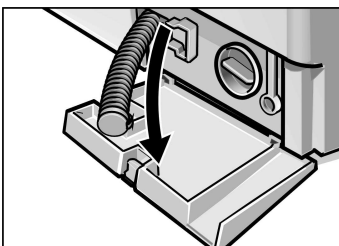
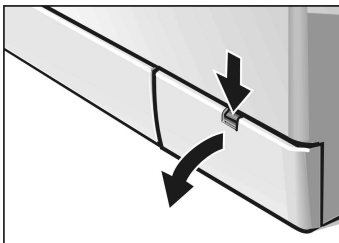

- Lossa tömningsslangen och ta ut den.
- Lossa serviceluckan.

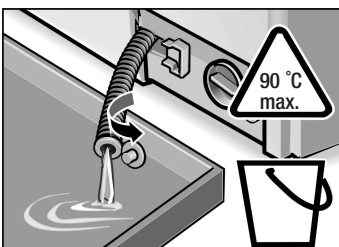

- Dra ut proppen och låt vattnet rinna ut i ett kärl. Tips! Trä en trädgårdsslang av lagom längd på tömningsslangen. Låt vattnet rinna genom slangarna till golvbrunnen.

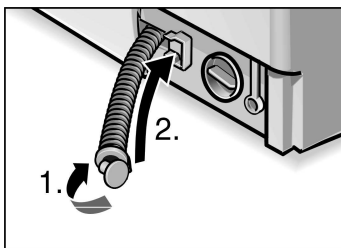

- ❑ Tryck tillbaka proppen i tömningsslangen (1.) och sätt tillbaka slangen i tvättmaskinen (2.).

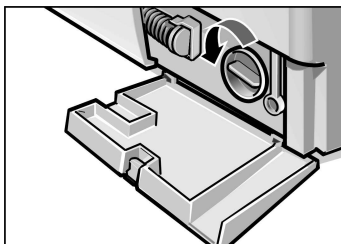

- ❑ Skruva försiktigt av locket till pumphuset. Var försiktig eftersom det kan finnas rester av vatten.
- ❑ Ta bort skräp och ludd. Rengör pumphuset inuti. Pumpvingarna ska kunna röra sig fritt. Rengör även locket.

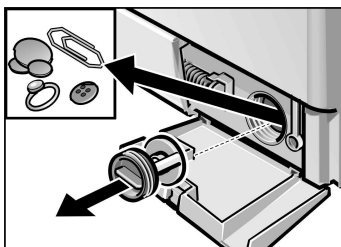

- ❑ Skruva tillbaka locket till pumphuset och dra åt ordentligt.
- ❑ Sätt tillbaka serviceluckan och fäll upp den.

Gör därefter så här för att förhindra att tvättmedel nästa gång du tvättar outnyttjat hamnar i avloppssystemet:

- ❑ 1 Håll 1 liter vatten i fack II.
- ❑ Vrid programvredet till läge "Drain" (Urpumpning).

## Silarna i vattenanslutningen

Silen i vattenanslutningen måste rengöras när inget vatten eller inte tillräckligt med vatten rinner in i maskinen.

Börja med att reducera vattentrycket i tilloppsslangen:

- Stäng vattenkranen/vattentillförseln till maskinen.
- Vrid programvredet till vilket program som helst (utom "Spin 6" ("Centrifugering")/"Drain 7" ("Urpumpning")).
- Tryck på tangenten "Start/Pause" ("Start/Paus"), och vänta tills det står "Vattenkranen stängd?" i teckenrutan.
- Vrid programvredet till läge "Off" ("Från").

### Silen i slangkopplingen vid vattenkranen

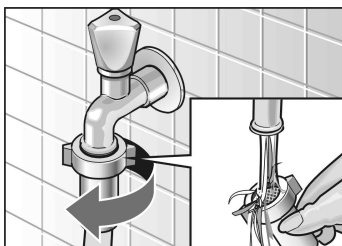

- Lossa slangen från vattenkranen.
- Rengör silen under rinnande vatten.
- Skruva tillbaka slangen.

### Silen på tvättmaskinens baksida

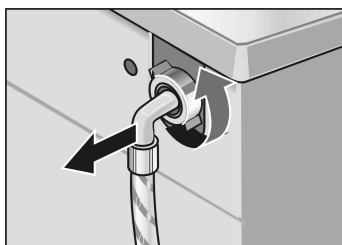

- Lossa slangkopplingen på maskinens baksida.

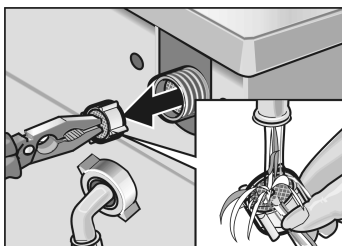

- Dra ut silen och rengör den under rinnande vatten.
- Sätt tillbaka silen och skruva tillbaka slangen.
- Öppna vattenkranen helt och kontrollera att vatten inte läcker ut.
- Stäng vattenkranen/vattentillförseln till maskinen.

---

## Avkalkning

### Obs!

Avkalkningsmedel innehåller syror som kan angripa delar av tvättmaskinen och missfärga tvätten.

Vid rätt tvättmedelsdosering behöver tvättmaskinen inte avkalkas.

Om det ändå skulle bli nödvändigt att avkalka tvättmaskinen, följ då de anvisningar som följer med avkalkningsmedlet.

# Råd vid fel











## ⚠ Risk för stötar!

Reparationer får endast utföras av service eller auktoriserad servicetekniker.





Om maskinen måste repareras eller om du inte själv kan klara av felet med hjälp av tabellen nedan, gör då så här:



- Vrid programvredet till läge "Off" ("Från").
- Dra ut stickkontakten ur vägguttaget eller slå ifrån huvudströmbrytaren.
- Stäng vattenkranen/vattentillförseln till maskinen.
- Kontakta service, se sidan 62.

Fel	Orsak	Åtgärd
Det går inte att öppna luckan.	Du har ställt in läge "Utan centrifugering".	Vrid programvredet till läge "Drain" (🌀) ("Urpumpning") eller "Spin" (🌀) ("Centrifugering").
	Barnspärren har aktiverats	Ta bort barnspärren, se sidan 36.
	Strömavbrott.	När strömmen är tillbaka fortsätter det program du ställt in. Om du vill ta ut tvätten under strömavbrottet, se avsnittet "Nödöppnaren" på sidan 46.
	Programmet är fortfarande igång och/eller luckan är låst av säkerhetsskäl.	Vänta tills programmet är färdigt., se sidan 41.
	Stickkontakten sitter inte ordentligt i vägguttaget.	Öka trycket.
Programvredet har vridits till läge "Off" ("Från") innan programmet är färdigt.	Välj ett program.	

Fel	Orsak	Åtgärd
Luckan går inte att öppna fastän maskinen stängts av och därefter åter satts på.	Barnspärren är aktiverad. Av säkerhetsskäl hålls luckan låst eftersom vattennivån, temperaturen eller varvtalet är för högt.	Ta bort barnspärren, se sidan 36. Se avsnittet "Fylla på med mera tvätt / avbryta ett program" på sidan 41.
Programmet fortsätter fastän maskinen stängts av och därefter åter satts på.	Barnspärren är aktiverad.	Ta bort barnspärren, se sidan 36.
Tvättmaskinen fungerar inte. I teckenrutan står det "Maskin spärrad".	Barnspärren är aktiverad.	Ta bort barnspärren, se sidan 36.
Kontrolllamporna på manöverpanelen lyser inte.	En säkring har gått.  Strömavbrott.	Byt till ny säkring. Kontakta service om säkringen genast går igen.  När strömmen är tillbaka fortsätter det program du ställt in. Om du vill ta ut tvätten under strömavbrottet, se avsnittet "Nödöppnaren" på sidan 46.
	Detta är inget fel utan tvättmaskinen är i elsparläge.-	Tryck på tangenten "Change  " ("Ändra") så går maskinen ur elsparläget.
Programmet startar inte. Kontrolllampan "  Start/  Pause" ("Start/Paus") blinkar.	Du har inte tryckt på tangenten "  Start/  Pause" ("Start/Paus").	Tryck på tangenten "  Start/  Pause" ("Start/Paus").
Programmet startar inte. I teckenrutan står det "Luckan öppen?".	Är luckan ordentligt stängd?	Kontrollera att inget plagg fastnar i luckan.  Stäng luckan ordentligt (det hörs när den fastnar). Programmet fortsätter.
Det står "Tryck på Start" i teckenrutan.	Du har ställt in sluttid men ännu inte aktiverat funktionen (genom att trycka på "  Start/  Pause" ("Start/Paus").	Tryck på tangenten "  Start/  Pause" ("Start/Paus").



Fel	Orsak	Åtgärd
Programmet startar inte. I teckenrutan står det "Senarelagd start".	Du har ställt in sluttid och aktiverat funktionen.	Inget åtgärd behövs. Maskinen kommer att starta automatiskt.
Det går inte att ställa in klockan på rätt tid.	Programmet har redan startat; det går inte att ställa in klockan när ett program väl startat.	Vänta tills programmet är färdigt.
Det står "Ställ klockan" trots att du trycker på tangenten "Menu  " ("Meny").	Maskinen kopplar om från timmar till minuter; det är samma text för båda.	Inget åtgärd behövs.
Det står "--:--" i teckenrutan istället för sluttid.	Du har inte ställt in klockan.	Ställ in klockan så att den visar rätt tid, se sidan 38.
Det går inte att ställa in sluttid.	Du har inte ställt in klockan.	Ställ in klockan så att den visar rätt tid, se sidan 38.
	Programmet har redan startat; det går inte att ställa in sluttid när ett program väl startat.	Ställ in programmet på nytt, se sidan 41, men ställ in önskad sluttid och starta funktionen innan själva programmet startas, se sidan 31.
Det går inte att ställa in förtvätt.	Programmet har redan startat; det går inte att ställa in förtvätt när ett program väl startat.	Ställ in programmet på nytt, se sidan 41, men ställ in "Förtvätt: ja" och starta funktionen innan själva programmet startas, ses sidan 33.
	Du har valt ett program där det inte går att ha förtvätt.	Ställ in ett program där förtvätt är möjlig, se sidan 33.
Det går inte att välja centrifugeringsvarvtal.	Centrifugeringen är redan igång; det går inte att ändra varvtalet när centrifugeringen väl startat.	Ställ in önskat varvtal före centrifugeringen.
	Vrid programvredet till läge "Drain  " ("Urpumpning"); det är ett program utan centrifugering.	Ställ vid behov in ett annat program.
Det går inte att ställa in maximalt centrifugeringsvarvtal.	Detta är inget fel eftersom du har ställt in tillvalet "Easy  " ("Slätprogram"). -	Ta vid behov bort tillvalet "Easy  " ("Slätprogram").
Det går inte att aktivera barnspärren.	Programmet har redan startat.	I läge Paus kan du aktivera barnspärren.

Fel	Orsak	Åtgärd
Det finns rester av tvättmedel i tvättmedelsfacket.	Vått eller ihopklumpat tvättmedel.	Rengör och torka tvättmedelsfacket, se sidan 50. Flytande tvättmedel ska hållas i doseringshjälpmedlet.
Vattnet rinner inte till eller så spolats tvättmedlet inte in. I teckenrutan står det "Vattenkranen stängd?".	Du har inte öppnat vattenkranen/vattentillförseln till maskinen.	Öppna vattenkranen/vattentillförseln. Programmet fortsätter.
	Tilloppsslangen är klämd eller vikt.	Öka trycket.
	Det är stopp i silen i vattenanslutningen.	Rengör silen, se sidan 53.
För lågt vattentryck.		Öka trycket.
	Säkerhetsfunktionen har registrerat ett fel på tvättmaskinen.	Öppna inte luckan eftersom vattnet då kan rinna ut! Ställ in programmet "Drain  ("Urpumpning") igen. Ta ut tvätten när maskinen är helt tömd på vatten. Kontakta därefter service.
Det står "Vattenkranen stängd?" i displayen fastän mycket vatten runnit in i tvättmaskinen.	Säkerhetsfunktionen har registrerat ett fel på tvättmaskinen.	Öppna inte luckan eftersom vattnet då kan rinna ut! Ställ in programmet "Drain  ("Urpumpning") igen. Ta ut tvätten när maskinen är helt tömd på vatten. Kontakta därefter service.
Du ser inget vatten i trumman under tvättning.	Detta är inget fel utan beror på att vattnet befinner sig så långt ner i trumman att du inte kan se det.	
Tvättvattnet pumpas inte ut helt och hållet. I teckenrutan står det "Pumpen igensatt?".	Skräp i avloppspumpen.	Rengör avloppspumpen, se sidan 51.
	Rengör avloppsrör och/eller avloppsslang.	Rengör avloppsrör och/eller avloppsslang.
Vatten rinner ut under maskinen.	Otät slangkoppling vid kranen.	Skruva åt ordentligt.
	Avloppsslangen är otät.	Byt till ny avloppsslang.
Skum tränger ut ur tvättmedelsfacket.	För mycket tvättmedel.	1 Blanda i msk mjukmedel med ½ liter vatten och håll det i fack <b>II</b> . Ta mindre mängd tvättmedel nästa gång.
Maskinen centrifugerar flera gånger.	Maskinen har ett system för att beräkna obalansen och försöker få ordning på obalansen genom att fördela tvätten inne i trumman.	Blanda alltid stora <b>och</b> små plagg.

Fel	Orsak	Åtgärd
Tvätten blev inte ordentligt centrifugerad.	Stora plagg har rullat ihop sig istället för att fördela sig jämnt över trumman. Av säkerhetsskäl hindras då maskinen automatiskt från att centrifugera med högt varvtal.	Blanda alltid stora <b>och</b> små plagg.
Programmet tar längre tid än beräknat.	Aquasensorn har förlängt sköljningsförloppet.	
	Det system som övervakar skumbildningen har registrerat att det bildats för mycket skum. Därför sköljer maskinen en gång till.	Ta mindre mängd tvättmedel nästa gång.
	Maskinen har ett system för att beräkna obalansen och försöker få ordning på obalansen genom att fördela tvätten inne i trumman.	Blanda alltid stora <b>och</b> små plagg.
Tvättresultatet blev inte bra.	Tvätten var smutsigare än du trodde eller så har du lagt för stor mängd tvätt i maskinen.	Ställ in lämpligt program och tryck på tangenten "Intensive  eller minska tvättmängden.
	För liten mängd tvättmedel.	Följ tvättmedelstillverkarens doseringsanvisningar.
Rester av tvättmedel finns kvar i tvätten.	Vissa fosfatfria tvättmedel innehåller olösliga rester som ibland lägger sig som ljusa fläckar på tvätten.	Ställ genast in läge "  Rinse" ("Sköljning") eller torka tvätten och borsta den.
Grå rester finns kvar i tvätten.	Tvätten har fläckar från salva, fett eller olja.	Öka doseringen av tvättmedel nästa gång och ställ in högsta tillåtna temperatur för den typ av textilier som ska tvättas.



















## Felmeddelanden

Text i teckenrutan	Orsak	Åtgärd
„Vattenkranen stängd?“	Du har inte öppnat vattenkranen/vattentillförseln till maskinen.	Öppna vattenkranen/vattentillförseln. Programmet fortsätter.
	Tilloppsslangen är klämd eller vikt.	Öka trycket.
	Det är stopp i silen i vattenanslutningen.	Rengör silen, se sidan 53.
	För lågt vattentryck.	Öka trycket.
„Pumpen igensatt?“	Skräp i avloppspumpen.	Rengör avloppspumpen, se sidan 51.
	Rengör avloppsrör och/eller avloppsslang.	Rengör avloppsrör och/eller avloppsslang.
„Luckan öppen?“	Är luckan ordentligt stängd?	Kontrollera att inget plagg fastnat i luckan.

**Gör så här om det inte går att åtgärda felet med hjälp av råden i tabellen ovan: stäng av tvättmaskinen och vänta 5 sekunder, sätt åter på maskinen, ställ in ett program och tryck på "◊ Start/⊙ Pause" ("Start/Paus").**

Om felet kommer tillbaka, kontakta service, se sidan 62.

# Förbrukningsvärden

Normalt program	Tillval	Tvättmängd	Förbrukningsvärden **		
			El	Vatten	Längd
Cotton   40 °C * (Kulörtvätt)	Intensive 	6 kg	0,65 kWh	58 l	130 min.
Cotton   60 °C (Kulörtvätt)	–	5 kg	0,95 kWh	58 l	77 min.
Cotton    60 °C * (Kulörtvätt Fläckar)	Intensive 	6 kg	1,02 kWh	43 l	120 min.
Cotton   90 °C (Kulörtvätt) (det heta tvättvattnet blandas med ca. 7 liter kallt vatten innan det pumpas ut ur maskinen)	Intensive 	6 kg	2,1 kWh	65 l	130 min.
Synthetic  40 °C * (Strykfritt)	Intensive 	3 kg	0,5 kWh	50 l	78 min.
Mix   30 °C (Mix)	–	3 kg	0,3 kWh	35 l	35 min.
 Silk 30 °C (Fintvätt/Siden)	–	2 kg	0,3 kWh	42 l	35 min.
 Wool 30 °C * (Ylle)	Intensive 	2 kg	0,2 kWh	35 l	50 min.

\* Programinställning med tillvalet "Intensive 

\*\* Förbrukningsvärdena varierar beroende på vattentrycket, vattnets hårdhetsgrad, temperatur på inkommande vatten, temperaturen i det rum där maskinen står, typ av tvätt, tvättmängd, tvättmedel, variationer i nätspänningen och eventuella tillval.

Aquasensorn påverkar vattenmängder och sköljtider; därför kan förbrukningsvärdena variera beroende på tvättmängden.

# Service

Bevor Sie den Kundendienst rufen, prüfen Sie bitte, ob Sie die Störung nicht selbst beheben können (siehe ab Seite 55). Läs först under "Råd vid fel" (på sidan 55 och framöver) innan du tar kontakt med en serviceverkstad.

Om du tillkallar reparatör för ett sådant enklare fel måste du komma ihåg att du får betala för det arbetet även om det infaller under reklamations tiden.

Se bifogad förteckning för telefonnumret till närmaste service. Service behöver få veta uppgifterna om modell (E-Nr.) och tillverkningsnummer (FD) för just din tvättmaskin.

typskylt

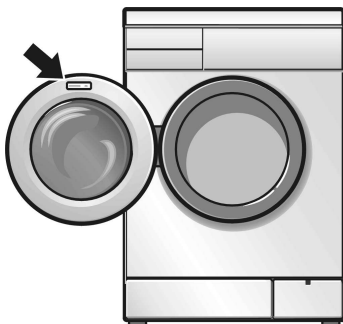

Anteckna därför uppgifterna från maskinens typskylt. En typskylt sitter på luckans insida, ytterligare en typskylt finns på baksidan av tvättmaskinen i ett fält med en tjock ram runt om.

E-Nr. _____	FD _____
-------------	----------

modell

tillverkningsnummer

Fyll i uppgifterna här redan nu så slipper du leta efter dem den dag du ev. behöver dem.

---

# Placering, anslutning och transport

---

## Säkerhets- anvisningar

### ⚠ Risk för skador!

Tvättmaskinen är tung. Var försiktig när maskinen ska lyftas/flyttas så att du inte skadar dig.

### Obs!

Slangar som frusit kan gå sönder. Frostrisk föreligger i ouppvärmda utrymmen. Tänk på att fuktig och salthaltig miljö kan påverka produkten negativt.

Kontrollera maskinen innan den tas i bruk på nytt. Lyft aldrig maskinen i utskjutande delar (t.ex. luckan) eftersom maskinen då kan skadas. Använd gärna handskar för att skydda dig.

Följ noga våra anvisningar, varningar och allmänna anvisningar för placering och anslutning, eventuella lokala föreskrifter från vatten- och elverk, fastighetsägare samt försäkringsvillkor.

Låt en fackman utföra arbetet om du känner dig tveksam.

---

## Förpackningen och den gamla spisen

Packa upp spisen och avyttra förpackningen på ett miljövänligt sätt.

Denna enhet är märkt i enlighet med det europeiska direktivet 2002/96/EG om avfall som utgörs av eller innehåller elektroniska produkter (waste electrical and electronic equipment - WEEE).



Direktivet anger ramarna för inom EU giltigt återtagande och korrekt återvinning av uttjänta.

## Medföljer tvättmaskinen

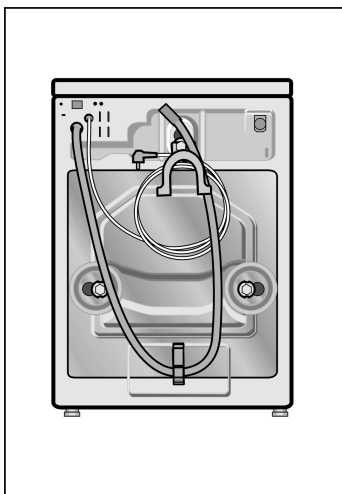
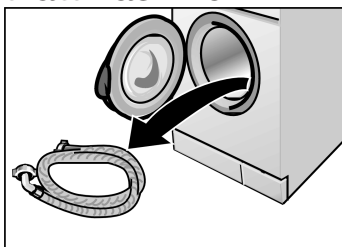

## Verktyg som behövs

I tvättrumman finns:

- tilllopps slang för vatten.

Varje maskin testas innan den lämnar fabriken. Rester av fukt och vatten kan därför eventuellt finnas kvar inuti maskinen eller i avloppsslangen.

På maskinens baksida finns:

- avloppsslang för vatten,
- bøj att fästa avloppsslangen i, t.ex. när vattnet ska rinna ut i ett handfat,
- anslutningskabel med stickkontakt.

Beroende på förhållandena för anslutning just hos dig kan dessutom följande krävas:

- 1 slangklämmor  $\varnothing$  24–40 mm (finns att köpa i fackhandeln) om vattnet ska anslutas via en pip på avloppsroret.

I påsen:

- adapter  $\frac{1}{2}$ " -  $\frac{3}{4}$ ",
- täcklock till de hål där transportsäkringarna suttit,
- skruvnyckel.

Följande verktyg är bra att ha till hands:

- ringnyckel SW 13,
- vattenpass.



## Mått

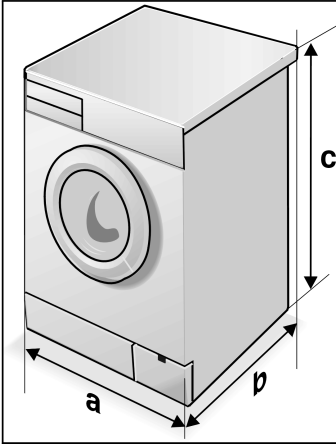

**a** = 600 mm

**b** = 590 mm

**c** = 852 mm

ca. 69 kg

## Uppställnings- platsen

Det är viktigt att tvättmaskinen står stabilt så att den inte "börjar vandra" under centrifugeringen.

Uppställningsplatsen måste vara stabil och plan. Mjuka golv, t.ex. heltäckande matta eller skumplastmatta, är inte lämpliga som underlag.

Om tvättmaskinen ska placeras på ett trägolv:

- Placera helst tvättmaskinen i ett hörn.
- Placera tvättmaskinen på en minst 30 mm tjock vattentålig träskiva som är ordentligt fastskruvad i golvet.
- Fäst fötterna i golvet med fästjärn\*.

Om tvättmaskinen ska placeras på en sockel/fundament:

- Fäst fötterna i golvet med fästjärn\*.

\* Fästjärn (monteringssats) finns att köpa i fackhandeln eller hos service, Best.nr. WMZ 2200.

# Ta bort transport-säkringarna

## Förberedelser

## Så tar du bort transportsäkringarna

### ⚠ Obs!

Innan tvättmaskinen tas i bruk måste du ta bort transportsäkringarna.

- Lossa slanga ur hållarna.
- Lossa böjen.
- Lossa skruvarna **1**, **2** och **3** med nyckel SW 13 så pass att de ligger lösa i sina hylsor.

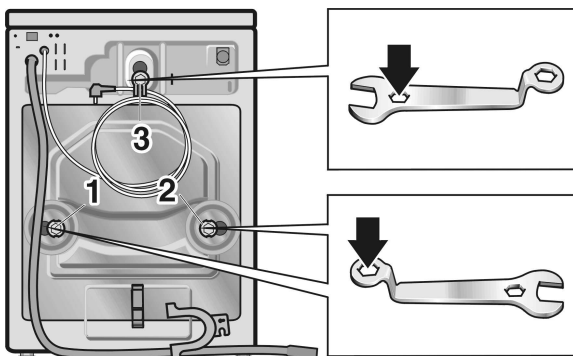

- Ta bort transportsäkring **1** och **2** helt och hållet (skruv med bricka och hylsa).
- Ta bort transportsäkring **3** helt och hållet (skruv med fjäder, bricka och hylsa); stick då in ena handen genom den öppna luckan på framsidan och dra samtidigt tvättrumman mot dig en aning.

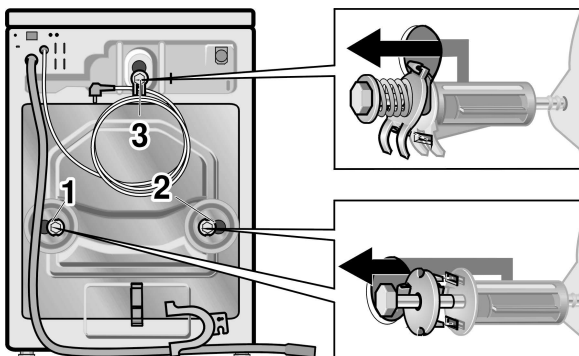

- Sätt täcklocken för hålen.

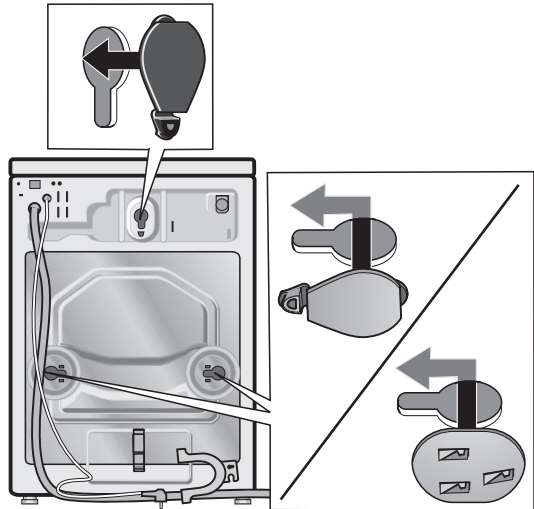

### Spara transportsäkringarna

Det är viktigt att spara transportsäkringarna för ev. senare transport (t.ex. vid flytt).

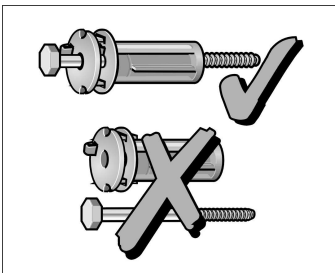

- Förvara transportsäkringarna **1** och **2** kompletta (bricka och hylsa ihop med skruv).

## Vattenslangar och elkabel

### Anslutning på vänster sida

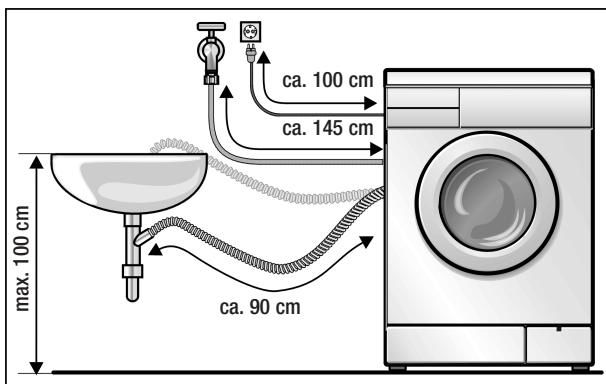

### Anslutning på höger sida

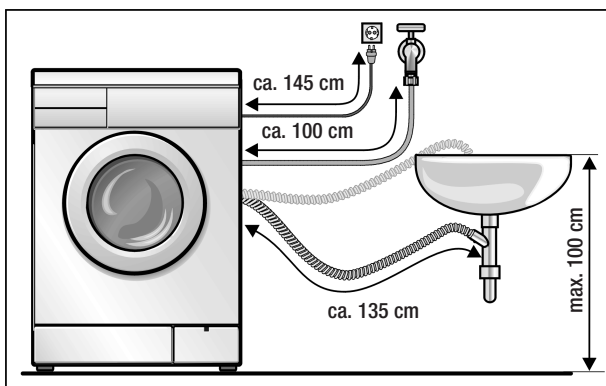

### andra slangar

Finns att köpa i fackhandeln:

- Anslutningssats med plastslang (ca. 2,50 m), Best.nr. WMZ 2380,
- längre tilloppsslang (längd ca. 2,20 m).

# Vattenanslutning

## Vattenanslutning

Följ noggrant anvisningarna i detta kapitel för att undvika läckage resp. vattenskador!

### Obs!

Tvättmaskinen får endast anslutas till kallt dricksvatten. Tvättmaskinen får inte anslutas till blandaren på en varmvattenberedare utan tryck.

Låt en fackman utföra arbetet om du känner dig tveksam.

Tilloppsslangen får inte

- vikas eller klämmas
- förändras på något sätt eller kapas (då kan man nämligen inte längre vara säker på att den håller).

Dra åt plastförskruvningar endast för hand. Ta inte ut silarna i tilloppsslangen för vatten.

Följande gäller beträffande vattentrycket:

- Vattentrycket bör vara mellan 1 – 10 bar (det innebär att vid helt öppen kran måste minst 8 liter per minut hinna rinna ut).
- Om vattentrycket är högre måste en reduceringsventil inkopplas.

Anslut tilloppsslangen för vatten:

- på tvättmaskinens baksida och ...

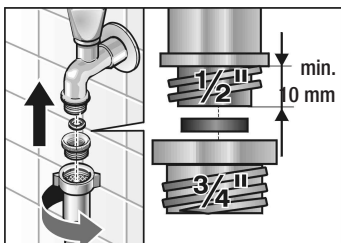
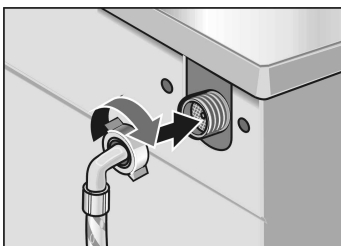

- vid vattenkranen.
- Efter anslutningen:  
Öppna kranen helt och kontrollera att det är absolut tätt.

## Avlopp

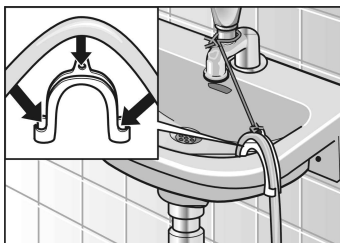
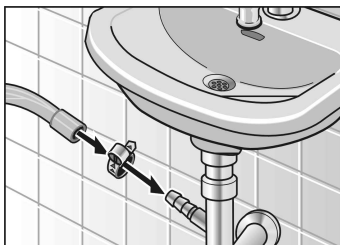

### Obs!

Vik inte och dra inte i slangen under monteringen.

Skillnad i höjd mellan uppställningsplats och avlopp:  
max. 100 cm.

Om vattnet ska anslutas via en pip på avloppsröret:

- Fäst med slangklämma  $\varnothing$  24–40 mm (finns att köpa i fackhandeln).

Om vattnet ska rinna ut i ett handfat:

### Obs!

Glöm inte att ta bort proppen i handfatet.

- Sätt fast avloppsslangen ordentligt så att den inte lossnar.
- Kontrollera att vattnet kan rinna fritt ner i avloppet när det pumpas ut ur tvättmaskinen.

## Justera så att tvättmaskinen står vågrätt

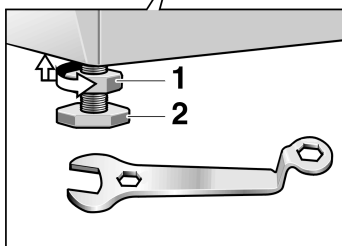
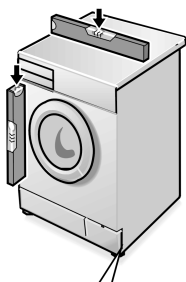

Kontrollera att tvättmaskinen står vågrätt med hjälp av ett vattenpass. Justera vid behov de fyra ställbara fötterna.

- Lossa stoppmutter **1** genom att vrida den medurs med en skruvnyckel.
- Justera höjden genom att vrida på foten **2**.
- Dra åt stoppmuttern **1** ordentligt. Håll då fast foten så att den inte ändras i höjded.

Tvättmaskinen måste stå vågrätt och alla fyra fötterna måste vara i god kontakt med golvet så att maskinen står stabilt. Maskinen får inte stå ostadigt. Stoppmuttrarna på samtliga fyra fötter måste vara ordentligt åtskruvade.

### Obs!

Högt ljud, vibrationer och "vandrande" kan ha sin orsak i att maskinen inte står helt vågrätt.

## Elektrisk anslutning

### Obs!

Tvättmaskinen får endast anslutas till växelström via ett jordat uttag.

Spänningen i vägguttaget måste vara densamma som anges på tvättmaskinens typskylt.

Anslutningseffekt och säkringens storlek finns angivna på typskylten.

Kontrollera, att:

- stickkontakt och vägguttag passar ihop,
- ledningens area räcker till,
- uttaget är jordat enligt gällande föreskrifter.

Om elledningen måste bytas ut får detta endast utföras av behörig elektriker.

Ny ledning finns att köpa hos service.

Grenuttag och förlängningssladdar får inte användas.

Om maskinen ansluts till en jordfelsbrytare måste denna vara av typen med denna symbol: ..

Endast denna typ uppfyller gällande föreskrifter.

Gör aldrig elanslutningen med fuktiga händer.

Dra alltid i själva stickkontakten och inte i sladden när du ska dra ut sladden ur vägguttaget.



## Transport, t.ex. vid flytt

### Så sätter du tillbaka transportsäkringarna

Före transport:

- Stäng vattenkranen/vattentillförseln till maskinen.
- Reducera vattentrycket i slangen (se sidan 53).
- Töm maskinen på allt kvarvarande vatten (se sidan 51).
- Dra ut stickkontakten ur vägguttaget/slå ifrån huvudströmbrytaren.
- Lossa slangarna för tillopp och avlopp.
- Sätt tillbaka de 2 nedre transportsäkringarna.

Efter transporten och efter det att tvättmaskinen ställts upp på den nya platsen och anslutits, kör programmet "Drain" ("Urpumpning") före första tvättomgången.

- Ta bort täcklocken för de 2 nedre hålen.
- Transportsäkringarna:  
Vrid ut skruven så långt ur hylsan att skruvens slut är jäms med hylsans slut.
- Man måste vara två när transportsäkringarna ska sättas tillbaka. Den ene sticker in händerna genom lucköppningen och tar tag i tvättrumman upptill och drar den mot sig och håller den fast i detta läge.  
Den andre sätter tillbaka transportsäkringarna **1** och **2** och drar åt skruvarna ordentligt. Kontrollera att piggarna i brickorna sitter i springorna på maskinens baksida.

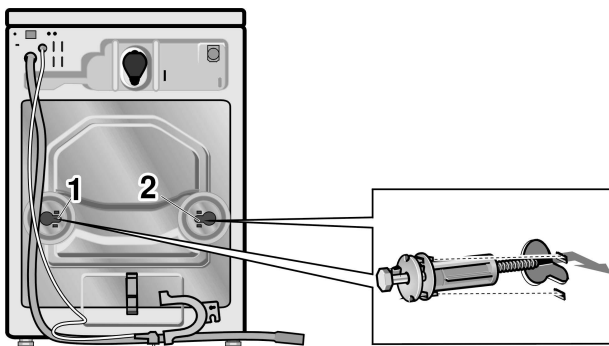





Robert Bosch Hausgeräte GmbH  
Carl-Wery-Straße 34  
81739 München / DEUTSCHLAND

1105 sv  
5500 012 855