

BSG4....

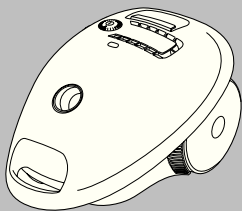

# BOSCH



de Gebrauchsanweisung  
en Instruction manual  
fr Notice d'utilisation  
it Istruzioni per l'uso  
nl Gebruiksaanwijzing  
da Brugsanvisning  
no Bruksanvisning  
sv Bruksanvisning  
fi Käyttöohje  
es Instrucciones de uso  
pt Instruções de utilização  
el Οδηγίες χρήσης  
tr Kullanım kılavuzu  
pl Instrukcja obsługi  
hu Használati utasítás  
bg Инструкция за  
ползване  
ru Руководство по  
эксплуатации  
ro Instrucțiuni de folosire  
ar تعليمات الاستخدام

Internet:  
[http://www.  
bosch-hausgeraete.de](http://www.bosch-hausgeraete.de)

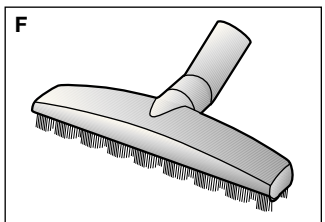
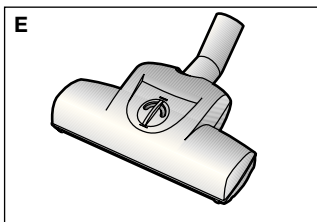
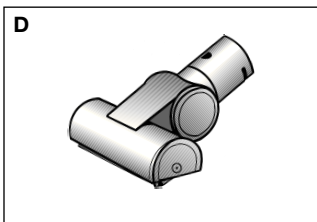
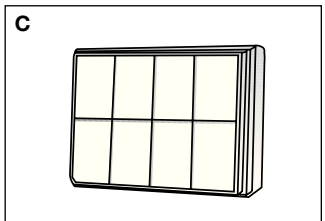
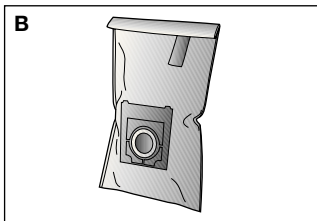
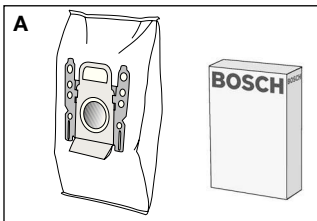
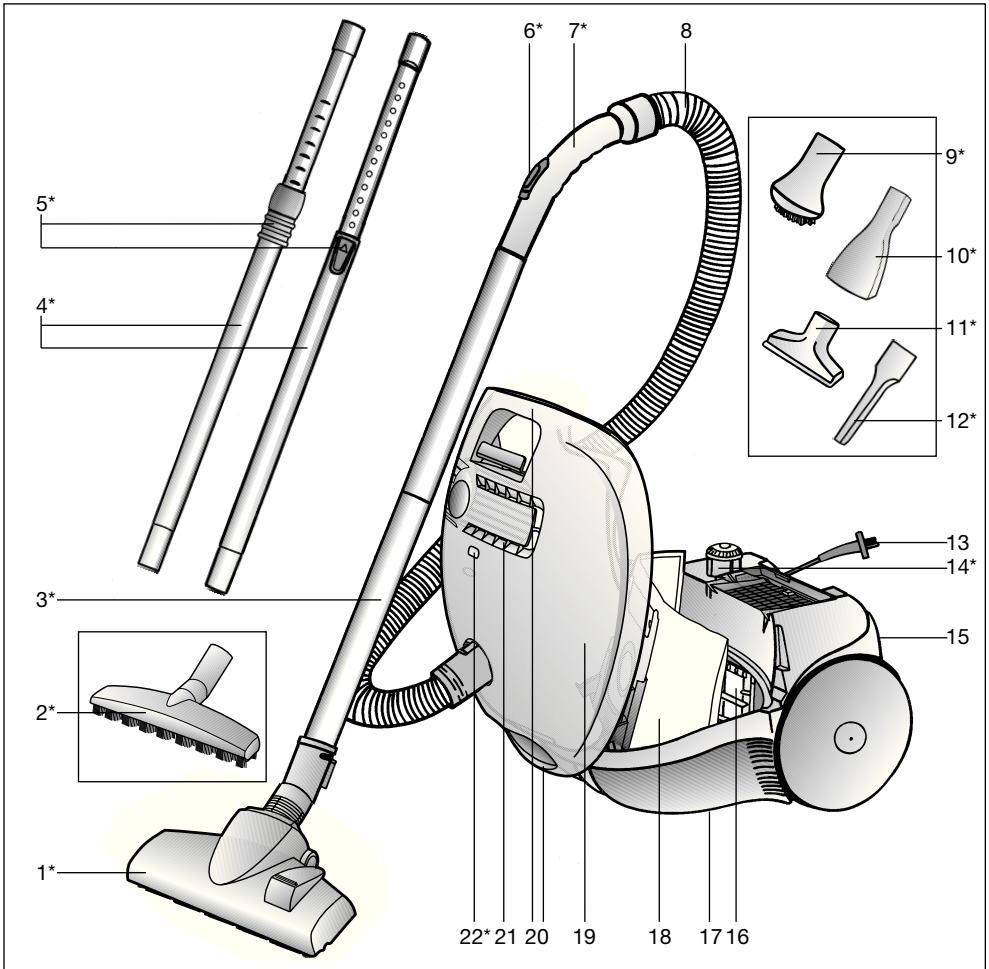

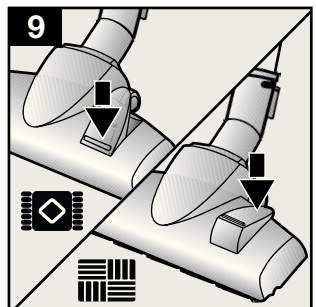
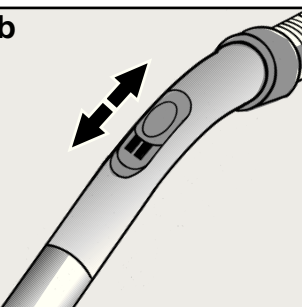
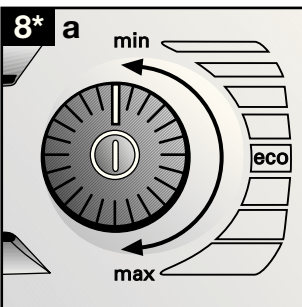
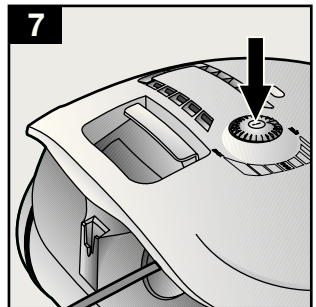
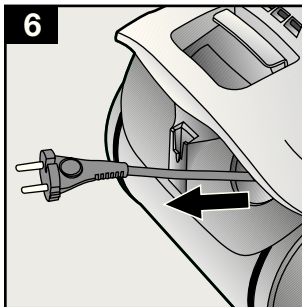
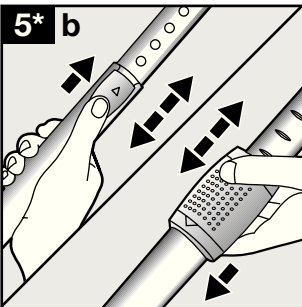
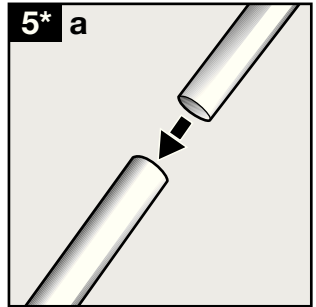
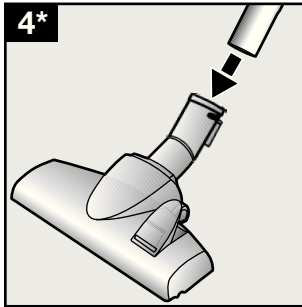
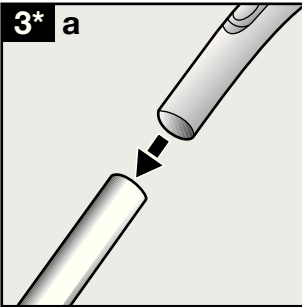
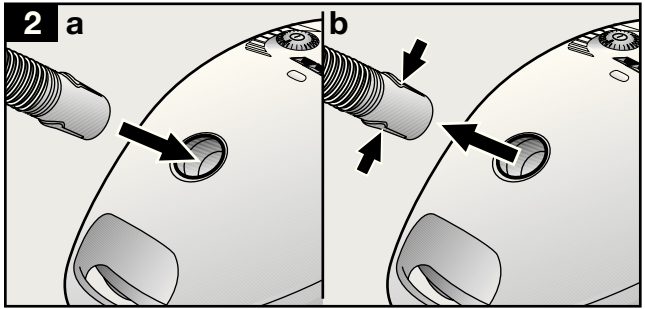
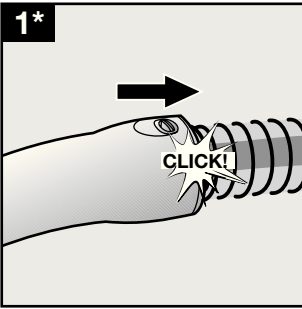

10\* a

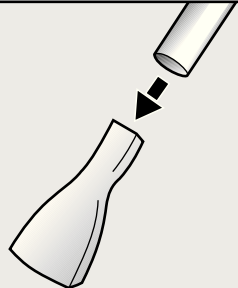
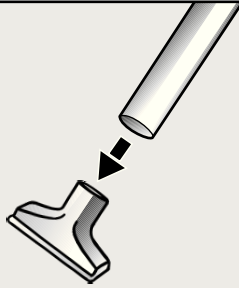
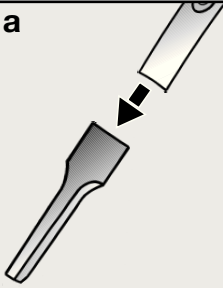

10\* d

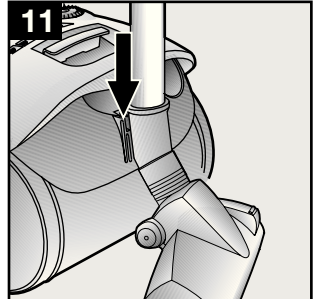
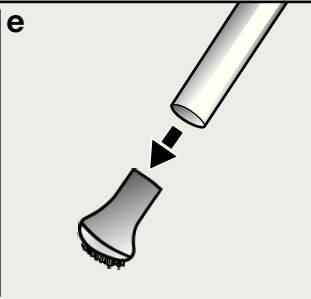
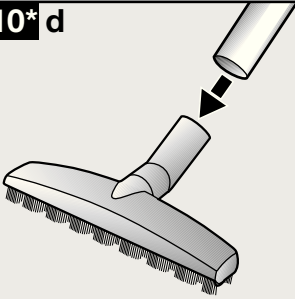

12

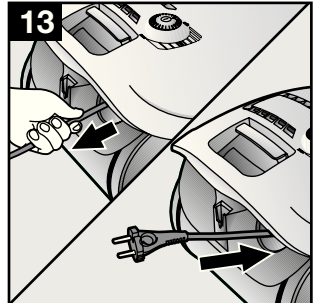
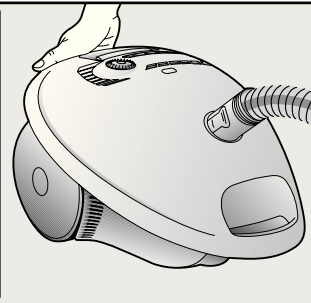
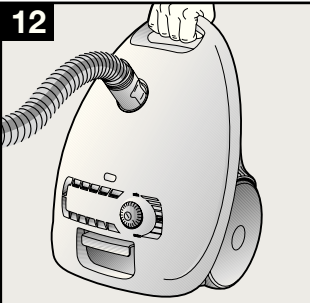

14

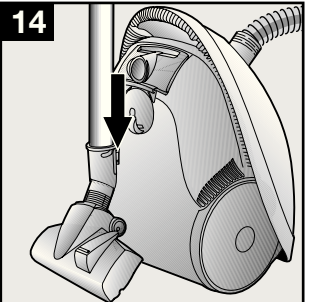

15\*

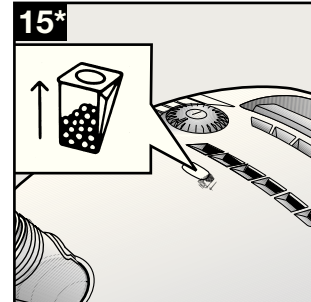

16

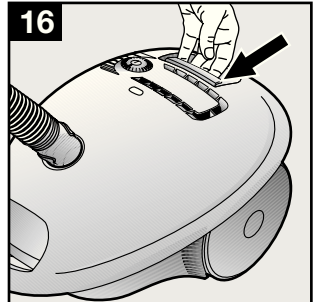



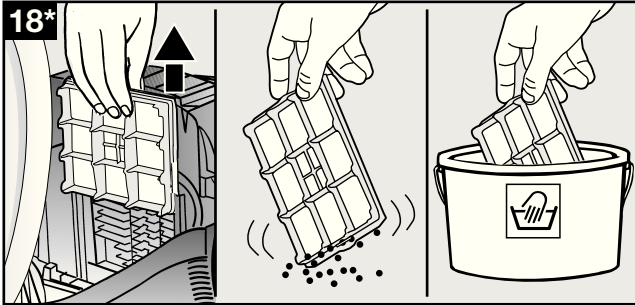
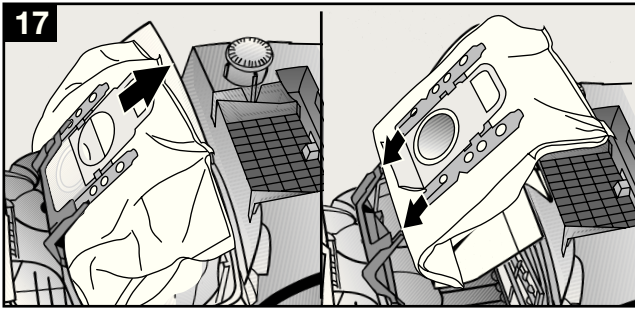

## Gerätebeschreibung

- |                                |  |
|--------------------------------|--|
| 1 umschaltbare Bodendüse*      | 14 Ein-/Austaste mit elektronischem Saugkraftregler* |
| 2 Hartbodendüse*               | 15 Parkhilfe   |
| 3 Saugrohr*                    | 16 Motorschutzfilter                                 |
| 4 Teleskoprohr*                | 17 Abstellhilfe (an der Geräteunterseite)            |
| 5 Schiebetaste / Schiebemuffe* | 18 Filterbeutel                                      |
| 6 Nebenluftregler*             | 19 Deckel  |
| 7 Schlauchhandgriff*           | 20 Tragegriff  |
| 8 Saugschlauch                 | 21 Ausblasgitter                                     |
| 9 Möbelpinsel*                 | 22 Filterwechselanzeige*                             |
| 10 Matratzendüse*              |  |
| 11 Polsterdüse*                |  |
| 12 Fugendüse*                  |  |
| 13 Netzanschlusskabel          |  |
- \*je nach Ausstattung

## Ersatzteile und Sonderzubehör

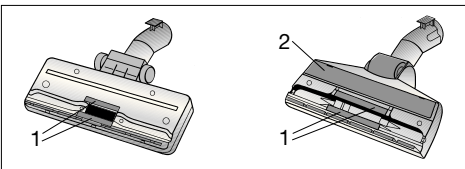

**Fadenheber (1) und Polierstreifen (2)** können bei Bedarf über den Kundendienst bezogen werden.

### A Austauschfilterpackung

- Filter Typ G (BBZ41FG)
  - Für beste Performance: Gplus (BBZ41GPLUS)
- Inhalt:  
4 Filterbeutel mit Verschluss  
1 Micro-Hygienefilter  
<http://www.dust-bag-bosch.com>

### B Textilfilter (Dauerfilter) BBZ10TFG

Wiederverwendbarer Filter mit Klettverschluss.

### C HEPA-Filter BBZ8SF1

Zusätzlicher Filter für reinere Ausblasluft.  
Empfohlen für Allergiker. Jährlich auswechseln.

### D TURBO-UNIVERSAL®-Bürste für Polster BBZ42TB

Bürsten und Saugen in einem Arbeitsgang von Polstermöbeln, Matratzen, Autositzen, usw.  
Besonders geeignet zum Aufsaugen von Tierhaaren.  
Antrieb der Bürstenwalze erfolgt über Saugstrom des Staubsaugers.  
Kein Elektroanschluss erforderlich.

### E TURBO-UNIVERSAL®-Bürste für Böden BBZ102TBB

Bürsten und Saugen in einem Arbeitsgang von kurzflorigen Teppichen und Teppichböden bzw. für alle Beläge. Besonders geeignet zum Aufsaugen von Tierhaaren. Antrieb der Bürstenwalze erfolgt über Saugstrom des Staubsaugers.  
Kein Elektroanschluss erforderlich.

### F Hartboden-Düse BBZ123HD

Zum Saugen glatter Böden (Parkett, Fliesen, Terracotta,...)

Es freut uns, dass Sie sich für einen Bosch Staubsauger der Baureihe BSG4 entschieden haben.

In dieser Gebrauchsanweisung werden verschiedene BSG4 – Modelle dargestellt. Es ist deshalb möglich, dass nicht alle beschriebenen Ausstattungsmerkmale und Funktionen auf Ihr Modell zutreffen.

Sie sollten nur das Original Zubehör von Bosch verwenden, das speziell für Ihren Staubsauger entwickelt wurde, um das bestmögliche Saugergebnis zu erzielen.

Die Gebrauchsanweisung bitte aufbewahren.

Bei Weitergabe des Staubsaugers an Dritte bitte Gebrauchsanweisung mitgeben.

## Bestimmungsgemäße Verwendung

Dieser Staubsauger ist nur für den Gebrauch im Haushalt und nicht für gewerbliche Zwecke bestimmt.

Den Staubsauger ausschließlich gemäß den Angaben in dieser Gebrauchsanweisung verwenden.

Der Hersteller haftet nicht für eventuelle Schäden, die durch nicht bestimmungsgemäßen Gebrauch oder falsche Bedienung verursacht werden.

Deshalb beachten Sie bitte unbedingt die nachfolgenden Hinweise!

### Der Staubsauger darf nur bedient werden mit:

- Original-Filterbeutel
- Original-Ersatzteilen, - Zubehör oder-Sonderzubehör

## Sicherheitshinweise

Dieser Staubsauger entspricht den anerkannten Regeln der Technik und den einschlägigen Sicherheitsbestimmungen.

- Staubsauger nur gemäß Typenschild anschließen und in Betrieb nehmen.
- Niemals ohne Filterbeutel saugen.  
=> Gerät kann beschädigt werden!
- Kindern die Benutzung des Staubsaugers nur unter Aufsicht gestatten.
- Dieses Gerät darf nicht von Personen mit eingeschränkten physischen, sensorischen oder geistigen Fähigkeiten oder mangelnder Erfahrung / Kenntnis (einschließlich Kindern) bedient werden, außer sie wurden von einer verantwortlichen Person in der Handhabung des Gerätes unterrichtet.

### Der Staubsauger darf nicht benutzt werden für:

- das Absaugen von Menschen oder Tieren
- das Aufsaugen von:
  - gesundheitsschädlichen, scharfkantigen, heißen oder glühenden Substanzen
  - feuchten oder flüssigen Substanzen
  - leicht entflammbaren oder explosiven Stoffen und Gasen

- Asche, Ruß aus Kachelöfen und Zentral-Heizungsanlagen
- Tonerstaub aus Druckern und Kopierern.

- Vermeiden Sie das Saugen mit Handgriff, Düsen und Rohr in Kopfnähe.  
=> Es besteht Verletzungsgefahr!
- Stellen Sie das Gerät beim Saugen auf eine feste, sichere Unterlage.
- Beim Saugen auf Treppen muss das Gerät immer unterhalb des Benutzers stehen.
- In folgenden Fällen ist das Gerät sofort außer Betrieb zu nehmen und der Kundendienst zu kontaktieren:
  - wenn die Netzanschlußleitung beschädigt ist.
  - wenn Sie versehentlich Flüssigkeit aufgesaugt haben oder Flüssigkeit in das Innere des Gerätes gekommen ist
  - wenn das Gerät heruntergefallen ist.
- Das Netzanschlusskabel nicht zum Tragen/Transportieren des Staubsaugers benutzen.
- Bei mehrstündigem Dauerbetrieb Netzanschlusskabel vollständig ausziehen.
- Nicht am Netzanschlusskabel, sondern am Stecker ziehen, um das Gerät vom Netz zu trennen.
- Das Netzanschlusskabel nicht über scharfe Kanten ziehen und nicht einquetschen.
- Vor allen Arbeiten an Staubsauger und Zubehör Netzstecker ziehen.
- Beschädigten Staubsauger nicht in Betrieb nehmen. Beim Vorliegen einer Störung Netzstecker ziehen.
- Um Gefährdungen zu vermeiden, dürfen Reparaturen und Ersatzteileaustausch am Staubsauger nur vom autorisierten Kundendienst durchgeführt werden.
- Staubsauger vor Witterungseinflüssen, Feuchtigkeit und Hitzequellen schützen.
- Staubsauger ist für Baustellenbetrieb nicht geeignet.  
=> Einsaugen von Bauschutt kann zur Beschädigung des Gerätes führen.
- Gerät ausschalten, wenn nicht gesaugt wird.
- Ausgediente Geräte sofort unbrauchbar machen, danach das Gerät einer ordnungsgemäßen Entsorgung zuführen.
- Plastiktüten und Folien sind außer Reichweite von Kleinkindern aufzubewahren und zu entsorgen (Erstickungsgefahr).
- Keine brennbaren oder alkoholhaltigen Stoffe auf die Filter (Filterbeutel, Motorschutzfilter, Ausblasfilter etc.) geben.

## Hinweise zur Entsorgung

### ■ Verpackung

Die Verpackung schützt den Staubsauger vor Beschädigung auf dem Transportweg. Sie besteht aus umweltfreundlichen Materialien und ist deshalb recycelbar. Entsorgen Sie nicht mehr benötigte Verpackungsmaterialien an den Sammelstellen für das Verwertungssystem »Grüner Punkt«.

### ■ Altgerät

Altgeräte enthalten vielfach noch wertvolle Materialien. Geben Sie deshalb Ihr ausgedientes Gerät bei Ihrem Händler bzw. einem Recyclingcenter zur Wiederverwertung ab. Aktuelle Entsorgungswege erfragen Sie bitte bei Ihrem Händler oder Ihrer Gemeindeverwaltung.

### ■ Entsorgung Filter und Filterbeutel

Filter und Filterbeutel sind aus umweltverträglichen Materialien hergestellt. Sofern sie keine Substanzen enthalten, die für den Hausmüll verboten sind, können Sie über den normalen Hausmüll entsorgt werden.

### ! Bitte beachten

- Die Netzsteckdose muß über eine Sicherung von mindestens 16 A abgesichert sein. Sollte die Sicherung beim Einschalten des Gerätes einmal ausgelöst werden, so kann dies daran liegen, daß gleichzeitig andere Elektrogeräte mit hohem Anschlusswert am gleichen Stromkreis angeschlossen sind. Das Auslösen der Sicherung ist vermeidbar, in dem Sie vor dem Einschalten des Gerätes die niedrigste Leistungsstufe einstellen und erst danach eine höhere Leistungsstufe wählen.

### Bitte Bildseiten ausklappen!

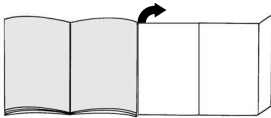

## Vor dem ersten Gebrauch

### Bild 1\*

Handgriff auf Saugschlauch stecken und verrasten.

## Inbetriebnahme

### Bild 2

- a) Saugschlauchstutzen in die Saugöffnung einrasten.
- b) Beim Entfernen des Saugschlauches beide Rastnasen zusammendrücken und Schlauch herausziehen.

### Bild 3\*

Handgriff und Saugrohr/Teleskoprohr zusammenstecken.

### Bild 4\*

Bodendüse und Saugrohr/Teleskoprohr zusammenstecken.

### Bild 5\*

- a) Saugrohre zusammenstecken.
- b) Durch Verschieben der Schiebeteaste / Schiebemuffe in Pfeilrichtung Teleskoprohr entriegeln und gewünschte Länge einstellen.

### Bild 6

Netzanschlusskabel am Stecker greifen, auf die gewünschte Länge herausziehen und Netzstecker einstecken.

### Bild 7

Staubsauger durch Betätigen der Ein- / Austaste in Pfeilrichtung ein- / ausschalten.



### Bild 8\*

- a) Saugkräfteeinstellung durch Drehen der Ein- / Austaste in Pfeilrichtung.
- b) Durch Betätigung des Nebenluftreglers in Pfeilrichtung kann die Saugleistung zusätzlich geregelt werden.
  - Nebenluftöffnung geöffnet  
=> Saugleistung reduziert
  - Nebenluftöffnung geschlossen  
=> maximale Saugleistung

## Saugen

### Bild 9

Bodendüse einstellen:

- Teppiche und Teppichboden => 
- glatte Böden => 

### Bild 10\*

Saugen mit Zubehör

(je nach Bedarf auf Handgriff bzw. Saugrohr stecken).

- a) Fugendüse zum Absaugen von Fugen und Ecken, etc..
- b) Polsterdüse zum Absaugen von Polstermöbeln, Vorhängen, etc.
- c) Matratzendüse  
Zum Absaugen von Matratzen, Polstern usw.
- d) Hartbodendüse  
Zum Saugen von harten Bodenbelägen (Fliesen, Parkett usw.)
- e) Möbelpinsel  
Zum Absaugen von Fensterrahmen, Schränken, Profilen, usw.



#### **Bild 11**

Bei kurzen Saugpausen können Sie die Parkhilfe an der Geräterückseite benutzen.  
Haken an der Bodendüse in die Aussparung an der Geräterückseite schieben.

#### **Bild 12**

Beim Saugen, z. B. auf Treppen, kann das Gerät auch an beiden Griffen transportiert werden.

### **Nach der Arbeit**

#### **Bild 13**

Netzstecker ziehen.  
Kurz am Netzanschlusskabel ziehen und loslassen (Kabel rollt sich automatisch auf).

#### **Bild 14**

Zum Abstellen /Transportieren des Gerätes können Sie die Abstellhilfe an der Geräteunterseite benutzen.  
Gerät aufrecht hinstellen. Haken an der Bodendüse in die Aussparung an der Geräteunterseite schieben.

### **Filterwechsel**

#### **Filterbeutel austauschen**

#### **Bild 15\***

Ist bei vom Boden abgehobener Bodendüse und höchster Saugleistungseinstellung die Filterwechselanzeige im Deckel vollständig gelb ausgefüllt, muss der Filterbeutel gewechselt werden, auch wenn er noch nicht voll sein sollte. In diesem Fall macht die Art des Füllgutes den Wechsel erforderlich.

Düse , Saugrohr und Saugschlauch dürfen dabei nicht verstopft sein, da dies auch zum Auslösen der Filterwechselanzeige führt.

#### **Bild 16**

Deckel durch Betätigung des Verschlusshebels in Pfeilrichtung öffnen.

#### **Bild 17**

a) Filterbeutel durch Ziehen an der Verschlusslasche verschließen und herausnehmen.

b) Neuen Filterbeutel bis zum Anschlag in die Halterung einschieben.

■ Achtung: Deckel schließt nur mit eingelegtem

● Filterbeutel.

Nach dem Aufsaugen feiner Staubpartikel ( wie z. B. Gips, Zement, usw.), Motorfilter reinigen, evtl. Microfilter austauschen.

#### **Motorschutzfilter reinigen**

Der Motorschutzfilter sollte in regelmäßigen Abständen durch Ausklopfen bzw. Auswaschen gereinigt werden!

#### **Bild 18\***

- Staubraumdeckel öffnen.
- Motorschutzfilter in Pfeilrichtung herausziehen.
- Motorschutzfilter durch Ausklopfen reinigen.
- Bei starker Verschmutzung sollte der Motorschutzfilter ausgewaschen werden.  
Den Filter anschließend mindestens 24 Stunden trocknen lassen.
- Nach der Reinigung, Motorschutzfilter in das Gerät einschieben und Staubraumdeckel schließen.

### **Pflege**

- Vor jeder Reinigung des Staubsaugers, muß dieser ausgeschaltet und der Netzstecker gezogen werden.
- Staubsauger und Zubehörteile aus Kunststoff können mit einem handelsüblichen Kunststoffreiniger gepflegt werden.

- Keine Scheuermittel, Glas oder Allzweckreiniger verwenden. Staubsauger niemals in Wasser tauchen.

- Der Staubraum kann bei Bedarf mit einem zweiten Staubsauger ausgesaugt, oder einfach mit einem trockenen Staubtuch / Staubpinsel gereinigt werden.

Technische Änderungen vorbehalten.

\*je nach Ausstattung

## Your vacuum cleaner

- |   |                                       |
|---|---------------------------------------|
| 1 Adjustable floor tool*                            | 15 Parking aid                        |
| 2 Hard-floor brush*                                 | 16 Motor protection filter            |
| 3 Suction hose*                                     | 17 Storage aid (on underside of unit) |
| 4 Telescopic tube*                                  | 18 Dust bag                           |
| 5 Sliding switch/sliding sleeve*                    | 19 Cover                              |
| 6 Air flow regulator*                               | 20 Carrying handle                    |
| 7 Handle*   | 21 Exhaust grille                     |
| 8 Hose  | 22 Dust bag change indicator*         |
| 9 Hard furnishings brush*                           |                                       |
| 10 Mattress nozzle*                                 |                                       |
| 11 Upholstery nozzle*                               |                                       |
| 12 Crevice nozzle*                                  |                                       |
| 13 Power cord                                       |                                       |
| 14 On/off button with electronic suction regulator* | *depending on equipment               |

## Spare parts and accessories

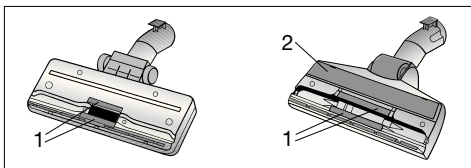

**Filament lever (1)** and **polishing strips (2)** can be obtained from the customer services and can also be replaced there

### A Replacement filter pack

- Filter type G (BBZ41FG)
- For best performance: Gplus (BBZ41GPLUS)

Contents:

- 4 filter bags with seal
- 1 micro-hygiene filter

<http://www.dust-bag-bosch.com>

### B Textile filter (long-term filter) BBZ10TFG

Reusable filter with Velcro fastening.

### C HEPA Filter BBZ8SF1

additional filter for pure exhaust air.  
Recommended for those with allergies.  
Replace every year.

### D TURBO-UNIVERSAL®-upholstery brush BBZ42TB

Simultaneously brush and vacuum upholstered furniture, mattresses, car seats, etc..

Particularly suitable for vacuuming animal hair and fur. The brush roller is driven by the suction force of the vacuum cleaner.

No electrical connection required.

### E TURBO-UNIVERSAL®- floor brush BBZ102TBB

Simultaneously brush and vacuum short-pile carpets and fitted carpets or any kind of covers. Particularly suitable for vacuuming animal hair and fur. The brush roller is driven by the suction force of the vacuum cleaner.

No electrical connection required.

### F Hard floor nozzle BBZ123HD

To vacuum smooth flooring (parquet, tiles, terracotta...).

Congratulations on your purchase of a Bosch BSG4 vacuum cleaner.

This instruction manual describes various BSG4 models, which means that some of the equipment features and functions described may not be available on your model.

You should only use original Bosch accessories, which have been specially developed for your vacuum cleaner to achieve the best possible vacuuming results.

Please keep this instruction manual in a safe place. If you pass the vacuum cleaner on to someone else, please also pass on this instruction manual.

## Intended use

This vacuum cleaner is intended for domestic use only, not for commercial use.

Only use this vacuum cleaner in accordance with the instructions in this instruction manual.

The manufacturer will not accept any responsibility for damage caused by improper use or incorrect operation. Therefore, you must note the following points.

### The vacuum cleaner must only be operated with:

- Manufacturer's original dust bags
- Manufacturer's original replacement parts, accessories or special accessories

## Safety information

This vacuum cleaner complies with the generally accepted standards of technology and relevant safety regulations.

- Always observe the information on the rating plate when using the vacuum cleaner and connecting to the power supply.
- Never use the vacuum cleaner without a dust bag fitted.
  - => This can damage the appliance.
- Only allow children to use the vacuum cleaner under supervision.
- This appliance must not be used by children or persons with limited physical, sensory or mental abilities or with a lack of experience and knowledge (including children) unless they have been instructed in the use of the appliance by a responsible person.

### The vacuum cleaner may not be used for:

- cleaning persons or animals
- vacuuming up:
  - hazardous, sharp-edged, hot or red hot substances.
  - damp or liquid substances
  - highly flammable or explosive substances and gases

- ash, soot from tiled stoves and central heating systems
- toner dust from printers and copiers.

- Keep suction away from your head when using the handle, nozzles or pipe.
  - => Risk of injury.
- Stand the appliance on a firm, secure surface when vacuuming.
- When vacuuming stairs, the appliance must always be lower down than you.
- In the following cases, stop using the appliance immediately and contact the after-sales service:
  - if the mains connection cable is damaged.
  - if you have accidentally vacuumed up some liquid or liquid has entered the inside of the appliance
  - if the appliance has been dropped.
- Do not use the power cord to carry the vacuum cleaner.
- Fully extend the power cord when using the vacuum cleaner continuously for several hours.
- When disconnecting the appliance from the mains, pull on the plug, not the power cord.
- Do not pull the power cord around sharp corners or allow it to become trapped.
- Unplug the power cord from the mains before carrying out any work on the vacuum cleaner or its accessories.
- Do not use the vacuum cleaner if it is damaged. Unplug the power cord from the mains if a fault is detected.
- For safety reasons, only authorised after-sales service personnel are permitted to carry out repairs and fit replacement parts to the vacuum cleaner.
- Protect the vacuum cleaner from outside weather conditions, moisture and sources of heat.
- The vacuum cleaner is not suitable for use on building sites.
  - => Vacuuming up building rubble could damage the appliance.
- Switch off the appliance when it is not in use.
- At the end of its life, the appliance should be rendered unusable, then disposed of in an appropriate manner.
- Plastic bags and films must be kept out of the reach of children before disposal (risk of suffocation).
- do not pour any flammable substances or substances containing alcohol onto the filters (filter bag, motor protective filter, exhaust filter, etc.).

## Disposal information

### ■ Packaging

The packaging is designed to protect the vacuum cleaner from being damaged during transportation. It is made of environmentally friendly materials and can be recycled.

Dispose of packaging that is no longer required at an appropriate recycling point.

### ■ Used vacuum cleaners

Used vacuum cleaners still contain many valuable materials. Therefore, please take your used vacuum cleaner to your retailer or recycling centre to be recycled. For current disposal methods, please enquire at your retailer or your local council.

### ■ Disposal of filters and dust bags

Filters and dust bags are made from environmentally friendly materials.

As long as they do not contain substances that are not permitted to be disposed of in the household rubbish, you can dispose of them with your normal household rubbish.

### ! Please note

- The mains socket must be protected by at least a 16 amp fuse.

If a fuse should blow when you switch on the appliance, this may be because other electrical appliances which have a high current draw are connected to the same power circuit.

To prevent the fuse from blowing, select the lowest power setting before switching the appliance on, and increase the power only once it is running.

### Fold out picture pages.

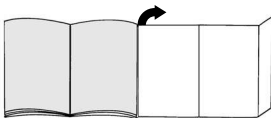

## Before using for the first time

### Figure 1\*

Push the handle onto the flexible tube and until it engages.

## Setting up

### Figure 2

- Push the hose connector into the opening on the vacuum cleaner until it engages.
- To remove the hose, press the two lugs together and pull the hose out.

### Figure 3\*

Connect the handle and suction hose/telescopic tube together.

### Figure 4\*

Connect the floor tool and suction hose/telescopic tube together.

### Figure 5\*

- Connect the suction hoses together.
- Disconnect the telescopic tube and unlock it to adjust its length by moving the sliding button/sliding sleeve in the direction of the arrow.

### Figure 6

Holding the power cord by the plug, pull out the required length and plug it into the mains socket.

### Figure 7

Press the on/off button in the direction of the arrow to switch your vacuum cleaner on/off.

### Figure 8\*

- Adjust the suction by turning the on/off button in the direction of the arrow.
- The suction can also be regulated by adjusting the air flow regulator in the direction of the arrow.
  - Auxiliary air opening open  
=> Suction is reduced
  - Auxiliary air opening closed  
=> Maximum suction

## Vacuuming

### Figure 9

Adjusting the floor tool:

- Rugs and carpets



- hard floors





**Figure 10\***

Vacuuming with accessories  
(attach to handle or suction hose as required).

- a) Crevice nozzle for vacuuming crevices and corners, etc..
- b) Upholstery nozzle for vacuuming upholstered furniture, curtains, etc.
- c) Mattress nozzle  
For vacuuming mattresses, upholstery, etc.
- d) Hard-floor brush  
For vacuuming hard floor coverings (tiles, parquet flooring, etc.)
- e) Hard furnishings brush  
For window frames, cabinets, profiles etc.

**Figure 11**

When stopping cleaning for a moment, you can use the parking aid on the back of the vacuum cleaner.  
Slide the catch on the floor tool into the groove at the rear of the appliance.

**Figure 12**

The appliance can also be carried using the two handles when vacuuming steps, for example.

**When the work is done****Figure 13**

Unplug the vacuum cleaner.  
Tug the power cord briefly and let go. The cable then rewinds automatically.

**Figure 14**

To store or transport the vacuum cleaner, use the storage aid on the underside of the vacuum cleaner.  
Stand the vacuum cleaner up on its end. Slide the catch on the floor tool into the groove on the underside of the appliance.

**Changing the filter****Replacing the dust bag****Figure 15\***

If the dust bag change indicator is completely yellow when the floor tool is lifted from the floor and the highest suction power is selected, the dust bag must be changed, even though it may not yet be full. In this case it is essential to change the dust bag due to the type of material it contains.  
The nozzle, suction pipe and flexible tube must not be blocked, as this would also lead to dust bag change indicator being triggered.

**Figure 16**

Open the lid by moving the locking lever in the direction of the arrow.

**Figure 17**

- a) Seal the dust bag by pulling the sealing strip and then remove it.
- b) Slide the new dust bag into the holder to the stop.

■ Caution: The cover can only be closed when  
● a dust bag is inserted.  
If you have used the vacuum cleaner for fine dust particles (such as plaster or cement), clean the motor protection filter and, if necessary, replace the microfilter.

**Cleaning the motor protection filter**

The motor protection filter should be cleaned regularly by knocking out the dirt and rinsing.

**Illustration 18\***

- Open the dust bag compartment lid.
- Pull out the motor protection filter in the direction of the arrow.
- Clean the motor protection filter by tapping it.
- If it is very dirty, the motor protection filter should be rinsed.  
The filter must then be left to dry for at least 24 hours.
- After cleaning, slide the motor protection filter into the vacuum cleaner and close the dust bag compartment lid.

**Care**

Always switch the vacuum cleaner off and disconnect the power cord from the mains before cleaning the vacuum cleaner.

The vacuum cleaner and plastic accessories can be cleaned with a commercial plastics cleaner.

- Do not use abrasive, glass or all-purpose cleaners.
- Never immerse the vacuum cleaner in water.

The dust compartment can, if necessary, be cleaned with a second vacuum cleaner or simply wiped with a dry cloth or a duster.

Subject to technical changes.

\*Depending on version

## Description de l'appareil

- |   |   |
|---|---|
| 1 Brosse commutable pour sols*  | 15 Position parking   |
| 2 Brosse pour sols durs*  | 16 Filtre de protection du moteur                               |
| 3 Tube d'aspiration*  | 17 Position de rangement (sur la face inférieure de l'appareil) |
| 4 Tube télescopique*  | 18 Sac aspirateur   |
| 5 Poussoir / manchon coulissant*  | 19 Couverture   |
| 6 Volet de prise d'air*   | 20 Poignée de transport   |
| 7 Poignée de flexible*  | 21 Grille de sortie d'air                                       |
| 8 Flexible d'aspiration   | 22 Indicateur pour le changement du sac aspirateur*             |
| 9 Pinceau pour meubles*   |   |
| 10 Suceur pour matelas*   |   |
| 11 Tête pour coussin*   |   |
| 12 Suceur de joints*  |   |
| 13 Cordon électrique  |   |
| 14 Bouton marche/arrêt avec régulateur électronique de la puissance d'aspiration* | *selon l'équipement   |

## Pièces de rechange et accessoires spéciaux

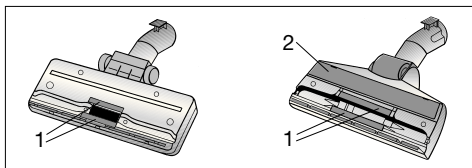

Le ramasse-fils (1) et bande de polissage (2) sont disponibles auprès du service après-vente, qui les remplace également.

### A Paquet de sacs aspirateur de rechange

- Filtre type G (BBZ41FG)
- Pour une performance maximale : Gplus (BBZ41GPLUS)

Contenu :

4 sacs aspirateur avec fermeture

1 micro-filtre hygiénique

<http://www.dust-bag-bosch.com>

### B Sac textile (filtre permanent) BBZ10TFG

Sac réutilisable, à fermeture Velcro.

### C Filtre HEPA BBZ8SF1

Filtre supplémentaire pour un air soufflé plus pur. Conseillé aux personnes souffrant d'allergies. Remplacer une fois par an.

### D Brosse TURBO-UNIVERSAL®-pour coussins BBZ42TB

Brosser et aspirer en même temps les meubles capitonnés, matelas, sièges auto, etc.

Convient particulièrement pour aspirer les poils d'animaux. Le flux aspirant de l'aspirateur entraîne la brosse rotative.

Aucun branchement électrique nécessaire.

### E Brosse TURBO-UNIVERSAL®-pour sols BBZ102TBB

Brosser et aspirer en même temps les tapis et moquettes à poils courts et tous les revêtements de sols.

Convient particulièrement pour aspirer les poils d'animaux. Le flux aspirant de l'aspirateur entraîne la brosse rotative.

Aucun branchement électrique nécessaire

### F Suceur pour sols durs BBZ123HD

Pour aspirer les sols lisses

(parquets, carrelages, terre cuite, ...)

Nous vous remercions d'avoir choisi un aspirateur Bosch de la série BSG4.

Cette notice d'utilisation présente différents modèles BSG4. Il est donc possible que les caractéristiques et fonctions décrites ne correspondent pas toutes à votre modèle.

Utilisez exclusivement les accessoires d'origine Bosch. Ils sont spécialement conçus pour votre aspirateur, afin d'obtenir un résultat de nettoyage optimal.

Conservez cette notice d'utilisation. Si vous remettez l'aspirateur à un tiers, veuillez-y joindre sa notice d'utilisation.

## Utilisation conforme aux prescriptions et à l'emploi prévu

Cet aspirateur est destiné exclusivement à l'emploi domestique et non pas à l'usage industriel.

Utilisez l'aspirateur exclusivement selon les indications figurant dans cette notice d'utilisation.

Le fabricant n'est pas responsable d'éventuels dommages résultant d'un emploi non conforme ou d'un maniement incorrect.

Veuillez donc respecter impérativement les consignes suivantes!

### L'aspirateur doit être utilisé uniquement avec :

- un sac aspirateur d'origine
- des pièces de rechange, accessoires ou accessoires spéciaux d'origine

## Consignes de sécurité

Cet aspirateur répond aux règles techniques reconnues et aux prescriptions de sécurité applicables.

- Raccorder et mettre l'aspirateur en service uniquement selon les indications figurant sur la plaque signalétique..
- Ne jamais aspirer sans sac aspirateur.  
=> L'appareil peut être endommagé!
- Permettre aux enfants d'utiliser l'aspirateur uniquement sous surveillance.
- Cet appareil ne doit pas être utilisé par des personnes (y compris des enfants) ayant des capacités physiques, sensorielles ou mentales restreintes, ou ayant un manque d'expérience et de connaissances, sauf si une personne responsable les a instruites au maniement de l'appareil.

### L'aspirateur ne doit pas être utilisé pour :

- aspirer sur des personnes ou des animaux
- l'aspiration de :
  - substances nocives, à arêtes vives, chaudes ou incandescentes
  - substances humides ou liquides

- substances et gaz facilement inflammables ou explosifs
- cendres, suie des poêles et d'installations de chauffage central
- poussières de toner provenant d'imprimantes et de photocopieurs.

- Eviter d'aspirer avec la poignée, les suceurs et le tube à proximité de la tête.  
=> Il y a risque de blessures!
- Lors de l'aspiration, placez l'appareil sur un support ferme, sûr.
- Lors de l'aspiration sur des escaliers, l'appareil doit toujours se trouver plus bas que l'utilisateur.
- Dans les cas suivants, vous devez immédiatement mettre l'appareil hors service et contacter le service après-vente :
  - si le cordon électrique est endommagé.
  - si par inadvertance vous avez aspiré du liquide ou si du liquide est parvenu dans l'intérieur de l'appareil
  - si l'appareil est tombé.
- Ne pas utiliser le cordon électrique pour porter / transporter l'aspirateur.
- En cas de fonctionnement continu de plusieurs heures, dérouler complètement le cordon électrique.
- Ne pas tirer sur le cordon électrique, mais sur la fiche pour déconnecter l'appareil du secteur.
- Ne pas tirer le cordon électrique par-dessus d'arêtes vives et ne pas le coincer.
- Avant tous les travaux sur l'aspirateur et les accessoires, retirer la fiche de la prise.
- Ne pas mettre l'aspirateur en service s'il est défectueux. En cas de panne, retirer la fiche de la prise.
- Pour éviter des dangers, seul le service après-vente agréé est autorisé à effectuer des réparations et le remplacement de pièces de rechange sur l'aspirateur.
- Ne pas exposer l'aspirateur aux influences atmosphériques, à l'humidité ni aux sources de chaleur.
- L'aspirateur n'est pas approprié au travail de chantier.  
=> L'aspiration de gravats peut conduire à l'endommagement de l'appareil.
- Eteignez l'appareil si vous n'aspirez pas.
- Rendre immédiatement inutilisables les appareils hors d'usage, ensuite mettre l'appareil au rebut de manière réglementaire.
- Les sacs plastiques et les films doivent être conservés hors portée de jeunes enfants et être éliminés (Risque d'asphyxie).
- Ne pas mettre des substances inflammables ou à base d'alcool sur les filtres (sac aspirateur, filtre de protection du moteur, filtre de sortie d'air etc.).

## Indication pour la mise au rebut

### ■ Emballage

L'emballage protège l'aspirateur contre un endommagement pendant le transport. Il est constitué de matériaux écologiques et est donc recyclable.

Les matériaux d'emballage qui ne sont plus utilisés doivent être mis au rebut aux points collecteurs du système de recyclage «Point vert».

### ■ Appareil usagé

Les appareils usagés contiennent souvent des matériaux précieux. Remettez donc votre appareil usagé à votre revendeur ou à un centre de recyclage pour la revalorisation. Pour connaître les possibilités d'élimination actuelles, demandez à votre revendeur ou à votre mairie.

### ■ Mise au rebut des filtres et des sacs aspirateurs

Les filtres et les sacs aspirateurs sont fabriqués dans une matière compatible avec l'environnement. Dans la mesure où ils ne contiennent pas de substances interdites pour les ordures ménagères ils peuvent être éliminés par les ordures ménagères normale.

### ! Important

La prise de secteur doit être protégée par un fusible d'au moins 16 A.

Si le disjoncteur se déclenche lors de la mise en marche de l'appareil, ceci peut être dû au fait que d'autres appareils électriques d'une puissance connectée élevée sont branchés en même temps sur le même circuit électrique.

Le déclenchement du disjoncteur peut être évité en réglant l'appareil sur la plus faible puissance avant de le mettre en marche et en le réglant ensuite sur une puissance supérieure.

**Veillez déplier les pages d'images!**

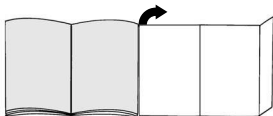

## Avant la première utilisation

### Fig. 1\*

Emmancher la poignée sur le flexible d'aspiration et l'enclencher.

## Mise en service

### Fig. 2

- Enclencher l'embout du flexible d'aspiration dans l'orifice d'aspiration.
- Pour enlever le flexible d'aspiration, presser les deux nez d'enclenchement et retirer le flexible.

### Fig. 3\*

Assembler la poignée et le tube d'aspiration/tube télescopique.

### Fig. 4\*

Assembler la brosse pour sols et le tube d'aspiration/tube télescopique.

### Fig. 5\*

- Assembler les tubes d'aspiration.
- En poussant le poussoir / manchon coulissant dans le sens de la flèche, déverrouiller le tube télescopique et régler la longueur souhaitée.

### Fig. 6

Saisir le cordon électrique par le connecteur, le retirer à la longueur souhaitée et connecter le connecteur.

### Fig. 7

Allumer / éteindre l'aspirateur en actionnant le bouton marche/arrêt dans le sens de la flèche.

### Fig. 8\*

- Régler la puissance d'aspiration en tournant le bouton marche/arrêt dans le sens de la flèche.
- L'actionnement du volet de prise d'air dans le sens de la flèche permet un réglage supplémentaire de la puissance d'aspiration.
  - Orifice de prise d'air ouvert  
=> puissance d'aspiration réduite
  - Orifice de prise d'air fermé  
=> puissance d'aspiration maximale

## Aspiration

### Fig. 9

Réglage de la brosse pour sols:

- tapis et moquettes



- sols lisses





**Fig. 10\***

Aspiration avec les accessoires  
(selon besoin, les emmancher sur la poignée ou sur le tube d'aspiration).

- a) Suceur de joints pour aspirer dans les joints et les coins, etc..
- b) Tête pour coussins pour aspirer sur des meubles capitonnés, rideaux, etc.
- c) Suceur pour matelas  
Pour aspirer sur des matelas, capitonnages etc.
- d) Brosse pour sols durs  
Pour aspirer sur des revêtements de sol durs (carrelages, parquet, etc.)
- e) Pinceau pour meubles  
Pour aspirer sur des châssis de fenêtres, armoires, profilés etc.

**Fig. 11**

En cas de pauses d'aspiration, vous pouvez utiliser la position parking à l'arrière de l'appareil.  
Glisser le crochet à la brosse pour sols dans l'évidement à l'arrière de l'appareil.

**Fig. 12**

Lors de l'aspiration, p.ex. sur des escaliers, l'appareil peut également être porté aux deux poignées.

## Après le travail

**Fig. 13**

Retirer le connecteur de la prise.  
Tirer brièvement sur le cordon électrique et le relâcher (le câble s'enroule automatiquement).

**Fig. 14**

Pour ranger/transporter l'appareil vous pouvez utiliser la position de rangement sur la face inférieure de l'aspirateur.  
Placer l'appareil debout. Glisser le crochet à la brosse pour sols dans l'évidement à la face inférieure de l'appareil.

## Changement du filtre

### Remplacement du sac aspirateur

**Fig. 15\***

Si l'indicateur pour le changement du sac aspirateur dans le couvercle est complètement rempli en jaune, lorsque la brosse pour sols durs est décollée du sol et la puissance d'aspiration est réglée au maximum, il faut changer le sac aspirateur, même s'il n'est pas encore plein. Dans ce cas, la nature de la matière contenue dans le sac rend le changement nécessaire.

La brosse, le tube d'aspiration et le flexible d'aspiration ne doivent alors pas être bouchés, car ceci peut également déclencher l'indication pour le changement du sac aspirateur.

\*suivant équipement

**Fig. 16**

Ouvrir le couvercle en actionnant le levier de fermeture dans le sens de la flèche.

**Fig. 17**

- a) Fermer le sac aspirateur en tirant sur l'attache de fermeture et l'enlever.
- b) Introduire un sac aspirateur neuf dans le support et le pousser jusqu'en butée.

- Attention: Le couvercle ferme uniquement si un sac aspirateur est en place.
- Après l'aspiration de fines particules de poussière (telles que plâtre, ciment etc.), nettoyer le filtre du moteur, changer éventuellement le micro-filtre.

### Nettoyer le filtre de protection du moteur

Le filtre de protection du moteur devrait être régulièrement nettoyé en le frappant ou le rinçant!

**Figure 18\***

- Ouvrir le couvercle du compartiment de poussière.
- Retirer le filtre de protection du moteur dans le sens de la flèche.
- Nettoyer le filtre de protection du moteur en le frappant.
- Si le filtre de protection du moteur est très encrassé, il est recommandé de le rincer.  
Laisser ensuite sécher le filtre au moins 24 heures.
- Après le nettoyage, glisser le filtre de protection du moteur dans l'appareil et fermer le couvercle du compartiment de poussière.

## Entretien

Avant chaque nettoyage de l'aspirateur, il faut l'éteindre et retirer le connecteur de la prise de secteur.

- L'aspirateur et les accessoires en plastique peuvent être entretenus avec un produit de nettoyage pour plastique usuel du commerce.

- Ne pas utiliser de produits récurants, nettoyeurs pour verre ni de produits nettoyeurs universels.  
Ne jamais plonger l'aspirateur dans l'eau.

- Si nécessaire, le compartiment de poussière peut être aspiré avec un deuxième aspirateur ou simplement être nettoyé avec un chiffon à poussière / pinceau à poussière sec.

Sous réserve de modifications techniques.

## Descrizione dell'apparecchio

- |  |  |
|--|--|
| 1 Spazzola commutabile per pavimento                                     | 14 Supporto ausiliario di parcheggio   |
| 2 Spazzola per pavimenti duri*   | 15 Filtro di protezione motore   |
| 3 Tubo di aspirazione*   | 16 Dispositivo ausiliario di stazionamento (sul lato inferiore dell'apparecchio) |
| 4 Tubo telescopico*  | 17 Sacchetto filtro  |
| 5 Tasto di scorrimento / maniccotto scorrevole*                          | 18 Coperchio   |
| 6 Regolatore dell'aria secondaria*                                       | 19 Maniglia di trasporto   |
| 7 Impugnatura del tubo flessibile*                                       | 20 Griglia di sfiato   |
| 8 Tubo flessibile di aspirazione   | 21 Display di sostituzione del filtro*   |
| 9 Pennello per mobili*   |  |
| 10 Bocchetta per materassi*  |  |
| 11 Bocchetta per cuscini*  |  |
| 12 Bocchetta per giunti*   |  |
| 13 Cavo di collegamento alla rete elettrica                              |  |
| 13 Tasto ON/OFF con regolatore elettronico della potenza di aspirazione* |  |

\*a seconda della specifica dotazione

## Parti di ricambio ed accessori speciali

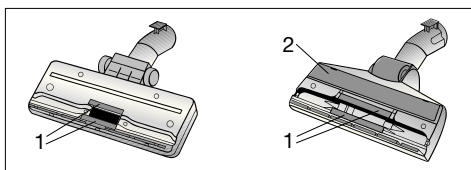

**Staccafili (1) e bordo per lucidare (2)** sono ottenibili presso il servizio di assistenza clienti e possono essere sostituiti a cura dello stesso servizio

### A Confezione del filtro di ricambio

- Filtro modello G (BBZ41FG)
- Per una performance eccezionale: Gplus (BBZ41GPLUS)

Contenuto:

4 sacchetti filtro con sistema di chiusura

1 microfiltro igiene

<http://www.dust-bag-bosch.com>

### B Filtro di tessuto (filtro perenne) BBZ10TFG

Filtro riusabile con chiusura a strappo.

### C Filtro-HEPA BBZ8SF1

Filtro supplementare per aria di scarico.

Consigliato per allergici. Sostituire ogni anno.

### D TURBO-UNIVERSAL®- Spazzola per imbottiture

BBZ42TB

Spazzolare ed aspirare contemporaneamente mobili imbottiti, materassi, sedili d'automobile, ecc.

Particolarmente adatto per aspirare peli di animali.

L'azionamento dei rulli a spazzola avviene tramite la corrente d'aspirazione dell'aspirapolvere.

Collegamento elettrico non necessario

### E TURBO-UNIVERSAL®-Spazzola per pavimenti

BBZ102TBB

Spazzolare ed aspirare contemporaneamente tappeti e moquette a pelo corto e per qualsiasi altro rivestimenti. Particolarmente adatto per aspirare peli di animali.

L'azionamento dei rulli a spazzola avviene tramite la corrente d'aspirazione dell'aspirapolvere.

Collegamento elettrico non necessario.

### F Bocchetta per pavimenti lisci BBZ123HD

Per la pulizia di pavimenti lisci (parquet, piastrelle, mattonelle, ...)

Siamo lieti che Lei abbia scelto un'aspirapolvere Bosch della serie BSG4.

Nelle presenti istruzioni per l'uso verranno illustrati diversi modelli BSG4. È pertanto possibile che non tutte le caratteristiche dell'equipaggiamento e le funzioni qui descritte riguardino il modello da Lei scelto.

Devono essere utilizzati esclusivamente gli accessori Bosch originali, pensati in modo specifico per la Sua aspirapolvere, al fine di garantire il miglior risultato di pulizia possibile.

Conservare le istruzioni per l'uso. In caso di cessione dell'aspirapolvere a terzi, si raccomanda di consegnare anche le istruzioni per l'uso.

## Utilizzo conforme

Questo aspirapolvere è destinato esclusivamente all'utilizzo in ambito domestico e non è adatto per uso industriale.

Utilizzare l'aspirapolvere soltanto così come indicato dalle presenti istruzioni per l'uso.

Il costruttore non si assume alcuna responsabilità per gli eventuali danni causati da un utilizzo non conforme o errato.

Si raccomanda pertanto di osservare scrupolosamente le seguenti avvertenze.

### L'aspirapolvere può essere utilizzato esclusivamente con:

- Sacchetto filtro originale
- Parti di ricambio, accessori o accessori speciali originali

## Norme di sicurezza

Questo apparecchio è conforme alle regole tecniche riconosciute e alle norme di sicurezza in vigore.

- Collegare e mettere in funzione l'aspirapolvere solo conformemente a quanto riportato sulla targhetta di identificazione.
- Non utilizzare mai l'aspirapolvere senza il sacchetto filtro.
  - => L'apparecchio può danneggiarsi!
- I bambini possono utilizzare l'aspirapolvere soltanto sotto la sorveglianza di un adulto.
- Le persone (inclusi i bambini) con abilità fisiche, sensoriali o mentali limitate o prive dell'esperienza e delle conoscenze necessarie non devono utilizzare l'apparecchio senza sorveglianza o addestramento da parte di una persona responsabile per la sicurezza.

### L'aspirapolvere non deve essere utilizzato:

- su persone o animali
- per l'aspirazione di:
  - sostanze nocive, oggetti affilati, materiali caldi o incandescenti

- sostanze umide o liquide
- materiali e sostanze infiammabili o esplosive
- cenere, fuliggine delle stufe di maiolica e degli impianti di riscaldamento centrali
- polvere di toner di stampanti o fotocopiatrici.
- Non tenere l'impugnatura, le spazzole e il tubo in prossimità della testa quando si utilizza l'apparecchio.
  - => Pericolo di lesioni!

- Durante la pulizia, appoggiare l'aspirapolvere su una base solida e sicura.
- Durante la pulizia delle scale tenersi sempre al di sopra dell'apparecchio.
- Nei seguenti casi, disattivare subito l'apparecchio e contattare il servizio di assistenza tecnica:
  - se l'allacciamento alla rete è danneggiato
  - se è stato inavvertitamente aspirato del liquido o se all'interno dell'apparecchio è presente del liquido
  - se l'apparecchio è caduto.

- Non utilizzare il cavo di allacciamento alla rete per tirare/trasportare l'aspirapolvere.
- In caso di uso prolungato, estrarre completamente il cavo di collegamento alla rete elettrica.
- Per staccare l'apparecchio dalla rete, afferrare la spina senza tirare il cavo di collegamento alla rete elettrica.
- Non far passare il cavo di collegamento alla rete elettrica su bordi affilati e non schiacciarlo.
- Staccare la spina dalla rete elettrica prima di effettuare lavori sull'aspirapolvere o sugli accessori.
- Non mettere in funzione l'apparecchio se danneggiato. In caso di anomalia, staccare la spina dalla rete elettrica.
- Per evitare pericoli, le riparazioni e le sostituzioni delle parti di ricambio dell'aspirapolvere devono essere effettuate esclusivamente dal servizio di assistenza tecnica autorizzato.
- Proteggere l'aspirapolvere dal maltempo, dall'umidità e dalle fonti di calore.
- L'aspirapolvere non è adatto all'uso nei cantieri.
  - => L'aspirazione di macerie può causare il danneggiamento dell'apparecchio.
- Disattivare l'apparecchio quando non lo si usa.
- Gli apparecchi dismessi devono essere resi immediatamente inutilizzabili, per essere poi smaltiti in conformità alle normative vigenti in materia.
- Tenere fuori dalla portata dei bambini i sacchetti di plastica e le pellicole di imballaggio e smaltirli correttamente (pericolo di soffocamento).
- Non versare sostanze infiammabili o contenenti alcool sui filtri (sacchetto filtro, filtro di protezione motore, filtro aria, ecc.).

## Avvertenze per lo smaltimento

### ■ Imballaggio

L'imballaggio protegge l'aspirapolvere da eventuali danni durante il trasporto. È costituito da materiali non inquinanti e può pertanto essere riciclato. Provvedere allo smaltimento dei materiali di imballaggio non più necessari rivolgendosi ai centri di raccolta per il sistema di riciclaggio "Punto verde".

### ■ Apparecchio dismesso

Gli apparecchi dismessi contengono ancora molteplici materiali preziosi. Si consiglia pertanto di restituire l'apparecchio dismesso al proprio rivenditore o presso un centro di riciclaggio. Per informazioni sulle modalità del riciclaggio, rivolgersi al proprio rivenditore o all'amministrazione comunale della propria città.

### ■ Smaltimento del filtro e del sacchetto filtro

Il filtro e il sacchetto filtro sono realizzati con materiali non inquinanti. Poiché sia il filtro che il sacchetto filtro non contengono alcune sostanze nocive è possibile smaltirli con i rifiuti domestici.

### ! Attenzione

- La presa di rete deve essere protetta attraverso un interruttore di sicurezza di almeno 16 A. Se il dispositivo di protezione scatta al momento dell'attivazione dell'apparecchio, la causa può essere dovuta al fatto che altri apparecchi con elevata potenza allacciata sono stati collegati contemporaneamente allo stesso circuito. Per evitare che il dispositivo salvavita scatti, prima di attivare l'apparecchio impostare il livello di potenza minimo e scegliere quindi solo successivamente un livello di potenza superiore.

Aprire le pagine illustrate!

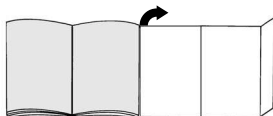

## Prima di utilizzare l'apparecchio per la prima volta

### Figura 1\*

Collegare e fissare l'impugnatura al tubo flessibile di aspirazione.

## Messa in funzione

### Figura 2

- Inserire il tronchetto di aspirazione nel foro di aspirazione in modo che vi si innesti.
- Per rimuovere il tubo flessibile, premere i due perni di arresto ed estrarre il tubo.

### Figura 3\*

Collegare l'impugnatura e il tubo di aspirazione/tubo telescopico.

### Figura 4\*

Collegare la spazzola per pavimenti e il tubo di aspirazione/tubo telescopico.

### Figura 5\*

- Collegare i tubi di aspirazione.
- Attraverso il pulsante di scorrimento / il manicotto scorrevole nella direzione indicata dalla freccia, sbloccare il tubo telescopico e impostare la lunghezza desiderata.

### Figura 6

Afferrare il cavo di collegamento alla rete elettrica a livello della spina, estrarlo fino a ottenere la lunghezza desiderata e collegare quindi la spina.

### Figura 7

Attivare/disattivare l'aspirapolvere azionando il tasto ON/OFF nel senso indicato dalla freccia.

### Figura 8\*

- Regolazione della potenza di aspirazione attraverso la rotazione del pulsante ON/OFF nel senso indicato dalla freccia.
- Azionando il regolatore dell'aria secondaria, è possibile regolare anche la portata di aspirazione.
  - Foro dell'aria secondaria aperto  
=> Portata di aspirazione ridotta
  - Foro dell'aria secondaria chiuso  
=> Portata di aspirazione massima

## Aspirazione

### Figura 9

Regolazione della spazzola per pavimenti:

- Tappeti e moquette => 
- Pavimenti lisci => 

**Figura 10\***

Uso dell'aspiratore con gli accessori (da applicare sull'impugnatura e sul tubo di aspirazione, in funzione delle proprie specifiche esigenze).

- a) Bocchetta per giunti per la pulizia di angoli, giunti, ecc..
- b) Bocchetta per cuscini per la pulizia di cornici, mobili imbottiti, tende, ecc.
- c) Bocchetta per materassi  
Per la pulizia di materassi, imbottiture, ecc.
- d) Bocchetta per pavimenti duri  
Per la pulizia di pavimenti duri (piastrelle, parquet, ecc.)
- e) Pennello per mobili  
Per la pulizia di cornici, mobili, profili, ecc.

**Figura 11**

In caso di brevi pause è possibile utilizzare il dispositivo ausiliario di parcheggio situato sul lato posteriore dell'apparecchio.

Inserire il gancio della spazzola per pavimenti nell'apposita fessura sul lato posteriore dell'apparecchio.

**Figura 12**

Per la pulizia di scale, per esempio, è possibile trasportare l'apparecchio afferrandolo in corrispondenza delle due maniglie.

**Dopo aver terminato la pulizia****Figura 13**

Staccare la spina.

Tirare brevemente il cavo di collegamento alla rete e rilasciarlo (il cavo si arrotola automaticamente).

**Figura 14**

Per trasportare e riporre l'apparecchio, è possibile servirsi dello strumento ausiliario di stazionamento situato sul lato inferiore dell'apparecchio stesso. Posizionare l'apparecchio in verticale. Inserire il gancio della spazzola per pavimenti nell'apposita fessura sul lato inferiore dell'apparecchio.

**Sostituzione del filtro****Sostituzione del sacchetto filtro****Figura 15\***

Se, quando si solleva la spazzola dal pavimento a massima potenza aspirante, il display di sostituzione del filtro sul coperchio è completamente giallo, è necessario sostituire il sacchetto filtro, anche nel caso in cui esso non sia ancora del tutto pieno. In questo caso è il tipo di materiale contenuto a rendere necessaria la sostituzione. La spazzola, il tubo di aspirazione e il tubo flessibile non devono essere intasati; in caso contrario, il display di sostituzione del filtro potrebbe scattare.

**Figura 16**

Aprire il coperchio dell'apparecchio azionando la leva di chiusura nel senso indicato dalla freccia.

**Figura 17**

- a) Chiudere il sacchetto filtro tirando la linguetta di chiusura ed estrarlo.
- b) Inserire il nuovo sacchetto filtro sul supporto fino al raggiungimento del dispositivo di arresto.

■ **Attenzione:** il coperchio si chiude solo dopo che è stato applicato il sacchetto filtro.

Dopo aver aspirato piccole particelle di polvere (quali gesso, cemento, ecc.), pulire il filtro del motore e, se necessario, sostituire il microfiltro.

**Pulizia del filtro di protezione del motore**

Si consiglia di pulire il filtro di protezione del motore a intervalli regolari, battendolo leggermente e lavandolo!

**Figura 18\***

- Aprire il coperchio del vano di raccolta dello sporco.
- Estrarre il filtro di protezione del motore nel senso indicato dalla freccia.
- Pulire il filtro di protezione del motore battendolo leggermente.
- In caso di forte imbrattamento, è necessario lavare il filtro di protezione del motore. Successivamente, lasciarlo asciugare per almeno 24 ore.
- In seguito alla pulizia, inserire il filtro di protezione del motore nell'apparecchio e chiudere il coperchio del vano di raccolta dello sporco.

**Manutenzione**

- Prima di qualunque operazione di pulizia dell'aspirapolvere, è necessario disattivarlo e staccare la spina.
- L'aspirapolvere e gli accessori in materiale plastico possono essere puliti con un normale detergente per plastica.

■ **Non utilizzare abrasivi né detersivi per superfici in vetro**  
● detersivi universali.

Non immergere mai l'aspirapolvere nell'acqua.

- Il vano di raccolta dello sporco può essere pulito con un altro aspirapolvere o semplicemente mediante un panno/pennello asciutto.

Con riserva di modifiche tecniche

\*A secondo dell'equipaggiamento

## Toestelbeschrijving

- |   |   |
|---|---|
| 1 Omschakelbaar vloermondstuk*                              | 15 Parkeerhulp  |
| 2 Mondstuk voor harde vloeren*                              | 16 Motorbeveiligingsfilter                            |
| 3 Zuigbuis*   | 17 Uitschakelhulp (aan de onderkant van het apparaat) |
| 4 Telescoopbuis*  | 18 Filterzak  |
| 5 Schuiftoets / schuifmof*                                  | 19 Deksel   |
| 6 Nevenluchtregelaar*                                       | 20 Handvat  |
| 7 Handgreep van de slang*                                   | 21 Uitblaasrooster                                    |
| 8 Zuigslang   | 22 Filterwisselindicatie*                             |
| 9 Meubelborstel*  |   |
| 10 Mondstuk voor matrassen*                                 |   |
| 11 Meubelmondstuk*  | *afhankelijk van de uitvoering                        |
| 12 Kierenmondstuk*  |   |
| 13 Netsnoer   |   |
| 14 aan-/uitschakelaar met elektronische zuigkrachtregelaar* |   |

## Reservedelen en speciale accessoires

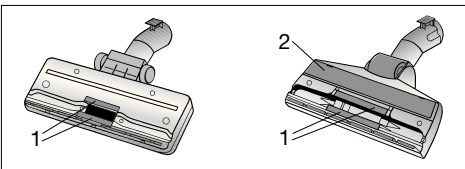

**Draadlichter (1) en polijststrip (2)** zijn verkrijgbaar bij de klantenservice en worden daar verwisseld

### A Reservefilterverpakking

- Filter type G (BBZ41FG)
  - Voor de beste performance: Gplus (BBZ41GPLUS)
- Inhoud:  
4 filterzakken met afsluiting  
1 microhygiënefilter  
<http://www.dust-bag-bosch.com>

### B Textielfilter (continu filter) BBZ10TFG

Het van klitteband voorziene filter kan weer gebruikt worden.

### C HEPA-filter BBZ8SF1

Extra filter voor schone uitblaaslucht.  
Aanbevolen voor mensen die aan allergieën lijden. ieder jaar vervangen

### D TURBO-UNIVERSAL®-borstel voor kussensr BBZ42TB

Borstelen en zuigen in één bewerking bij zitmeubelen, matrassen, autostoelen enz.  
Bijzonder geschikt voor het opzuigen van die renharen. De borstel wordt aangedreven dooe de zuigstroom van de stofzuiger.  
Geen elektrische aansluiting vereist.

### E TURBO-UNIVERSAL®-borstel voor vloeren

BBZ102TBB  
Borstelen en zuigen in één bewerking van laagpolig tapijt en vloerbedekkingen resp. voor alle bekledingen. Bijzonder geschikt voor het opzuigen van dierenharen. De borstel wordt aangedreven dooe de zuigstroom van de stofzuiger.  
Geen elektrische aansluiting nodig.

### F Mondstuk voor harde vloeren BBZ123HD

Voor het zuigen van gladde vloeren (parket, tegels, plaruzen, ...)

Het verheugt ons dat u voor een Bosch stofzuiger uit de serie BSG4 heeft gekozen.

In deze gebruiksaanwijzing worden verschillende BSG4 – modellen beschreven. Het is dan ook mogelijk dat niet alle genoemde kenmerken en functies gelden voor uw toestel.

U dient alleen gebruik te maken van originele accessoires van Bosch, die speciaal voor uw stofzuiger ontwikkeld zijn om een zo goed mogelijk resultaat te bereiken.

De gebruiksaanwijzing goed bewaren. Wanneer u de stofzuiger doorgeeft aan derden de gebruiksaanwijzing erbij voegen.

## Gebruik volgens de voorschriften

Deze stofzuiger is alleen voor huishoudelijk en niet voor zakelijk gebruik bestemd.

De stofzuiger uitsluitend gebruiken zoals aangegeven in deze gebruiksaanwijzing.

De fabrikant is niet aansprakelijk voor eventuele schade die ontstaat wanneer het apparaat niet volgens de voorschriften of op een verkeerde manier wordt gebruikt.

Volg daarom beslist de volgende aanwijzingen op!

### De stofzuiger mag alleen maar worden gebruikt met:

- originele filterzakken
- originele reserveonderdelen, originele toebehoren of speciale toebehoren

## Veiligheidsvoorschriften

Deze stofzuiger voldoet aan de erkende regels van de techniek en de betreffende veiligheidsbepalingen.

- De stofzuiger alleen volgens het typeplaatje aansluiten en in gebruik nemen.
- Nooit zuigen zonder filterzak.  
=> Het apparaat kan beschadigd worden!
- Kinderen mogen de stofzuiger alleen onder toezicht gebruiken.
- Dit apparaat mag niet worden bediend door personen met beperkte fysieke, sensorische of geestelijke vermogens of personen die gebrek aan kennis of ervaring (inclusief kinderen) hebben, behalve wanneer ze door een verantwoordelijk persoon volledig over de bediening van het apparaat zijn geïnformeerd.

### De stofzuiger mag niet worden gebruikt voor:

- het schoonzuigen van mensen of dieren
- het opzuigen van:
  - substanties die schadelijk voor de gezondheid, heet of gloeiend zijn, of scherpe randen hebben
  - vochtige of vloeibare stoffen
  - licht ontvlambare of explosieve stoffen en gassen

- as, roest van open haarden en centrale verwarmingsinstallaties
- tonerstof van printers en kopieerapparaten.
- Vermijd het zuigen met handgreep, mondstukken en buis in de buurt van uw hoofd.  
=> Er bestaat gevaar voor letsel!
- Zet het apparaat tijdens het zuigen op een vaste, veilige ondergrond.
- Bij het zuigen op trappen moet het apparaat altijd onder de gebruiker staan.
- In de volgende gevallen dient het gebruik van toestel direct te worden gestaakt en contact te worden opgenomen met de klantenservice:
  - wanneer het elektriciteits snoer beschadigd is
  - wanneer u per ongeluk vloeistof heeft opgezogen of als er vloeistof in het binnenste van het toestel is gekomen
  - wanneer het toestel naar beneden gevallen is.
- Het elektriciteits snoer niet gebruiken om de stofzuiger te dragen of te transporteren.
- Bij gebruik van meerdere uren achter elkaar het elektriciteits snoer volledig uittrekken.
- Niet aan het elektriciteits snoer maar aan de stekker trekken om het apparaat los te koppelen van het net.
- Het elektriciteits snoer niet over scherpe randen trekken en niet bekneeld laten raken.
- Vóór alle werkzaamheden aan stofzuiger en toebehoren de stekker uit het stopcontact trekken.
- De stofzuiger niet in gebruik nemen wanneer hij beschadigd is. In geval zich een storing voordoet de stekker uit het stopcontact halen.
- Om risico's te voorkomen mogen reparaties aan de stofzuiger en de vervanging van onderdelen alleen worden uitgevoerd door onze klantenservice.
- De stofzuiger beschermen tegen weersinvloeden, vocht en hittebronnen.
- De stofzuiger is niet geschikt voor gebruik op bouwplaatsen.  
=> Opzuigen van bouwpuin kan leiden tot beschadiging van het apparaat.
- Het apparaat uitschakelen wanneer het niet wordt gebruikt.
- Versleten apparaten onmiddellijk onbruikbaar maken, het apparaat daarna op een verantwoorde wijze afvoeren.
- Plastic zakken en folie dienen buiten bereik van kinderen te worden bewaard en afgevoerd (Gevaar van verstikking).
- zorg ervoor dat er geen brandbare of alcoholhoudende stoffen op de filter (filterzak, motorbeveiligingsfilter, uitblaasfilter etc.) terechtkomen.

## Instructies voor recycling

### ■ Verpakking

De verpakking beschermt de stofzuiger tegen beschadiging tijdens het transport. Deze bestaat uit milieuvriendelijk materiaal en is daarom recyclebaar. Breng verpakkingsmateriaal dat u niet meer nodig heeft naar een verzamelplaats voor de verwerking van afval.

### ■ Oude toestellen

Oude apparaten bevatten vaak nog waardevol materiaal. Geef daarom uw oude toestel voor hergebruik af aan uw handelaar of een recyclecentrum. Informatie over actuele methoden van afvalverwijdering kunt u krijgen bij uw handelaar of uw gemeente.

### ■ Afvoer van filter en filterzakken

Het filter en de filterzakken zijn gemaakt van milieuvriendelijke materialen. In zover deze geen stoffen bevatten die niet toegestaan zijn als huisvuil kunnen ze via het normale huisvuil worden afgevoerd.

### ! Let op

- Als de zekering in de meterkast bij het inschakelen van het toestel wordt geactiveerd, dan kan dit worden veroorzaakt doordat er tegelijkertijd meerdere elektrische apparaten met een hoge aansluitwaarde op hetzelfde stroomcircuit zijn aangesloten. Het in werking treden van de zekering kan worden voorkomen door, alvorens het toestel in te schakelen, de laagste vermogensstand in te stellen en pas daarna een hogere vermogensstand te kiezen.

Gelieve de pagina's met afbeeldingen uit te klappen!

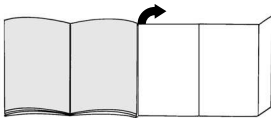

## Voor het eerste gebruik

### Afbeelding 1\*

Handgreep op de zuigslang steken en laten inklikken.

## De stofzuiger in gebruik nemen

### Afbeelding 2

- Aansluitstuk van de zuigslang in de zuigopening klikken.
- Bij het verwijderen van de zuigslang beide arrêternokken samendrukken en de slang eruit trekken.

### Afbeelding 3\*

Handgreep en zuigbuis/telescoopbuis in elkaar steken.

### Afbeelding 4\*

Vloermondstuk en zuigbuis/telescoopbuis in elkaar steken.

### Afbeelding 5\*

- De zuigbuizen in elkaar steken.
- Door het verschuiven van de schuiftoets/schuifmof in de richting van de pijl de telescoopbuis ontgrendelen en de gewenste lengte instellen.

### Afbeelding 6

De stekker van het elektriciteitsnoer vastpakken, het snoer tot de gewenste lengte uittrekken en de stekker in het stopcontact steken.

### Afbeelding 7

De stofzuiger door middel van de aan-/uitknop in de richting van de pijl in- of uitschakelen.



### Afbeelding 8\*

- Zuigkrachtinstelling door de aan-/uittoets in de richting van de pijl te verschuiven.
- Door het indrukken van de nevenluchtregelaar in de richting van de pijl kan het zuigvermogen extra geregeld worden.
  - Nevenluchtopening geopend  
=> zuigvermogen verminderd
  - Nevenluchtopening gesloten  
=> maximaal zuigvermogen

## Zuigen

### Afbeelding 9

Vloermondstuk instellen:

- tapijt en vaste vloerbedekking => 
- gladde vloeren => 



**Afbeelding 10\***

Zuigen met accessoires  
(naar behoefte op de handgreep of de zuigbuis plaatsen).

- a) Kierenmondstuk voor het afzuigen van voegen en hoeken, etc..
- b) Meubelmondstuk voor het afzuigen van gestoffeerde meubelen, gordijnen etc.
- c) Matrasmondstuk  
Voor het afzuigen van matrassen, bekledingen enz.
- d) Mondstuk voor harde vloeren  
Voor het afzuigen van harde vloerbekledingen (tegels, parket enz.)
- e) Meubelborstel  
Voor het afzuigen van kozijnen, kasten, profielen enz.

**Afbeelding 11**

Bij korte zuigpauzes kunt u de parkeerhulp aan de achterkant van het apparaat gebruiken.  
De haak op het vloermondstuk in de uitsparing aan de achterzijde van het apparaat schuiven.

**Afbeelding 12**

Bij het zuigen, bijv. op trappen, kan het apparaat ook aan beide handgrepen worden getransporteerd.

**Na het werk****Afbeelding 13**

De stekker uit het stopcontact halen.  
Kort aan het netsnoer trekken en loslaten (het snoer rolt automatisch op).

**Afbeelding 14**

Voor het uitschakelen /transporteren van het apparaat kunt u de uitschakelhulp aan de onderzijde van het apparaat gebruiken.  
Het apparaat rechtop neerzetten. De haak op het vloermondstuk in de uitsparing aan de onderkant van het apparaat schuiven.

**Vervangen van het filter****Filterzak vervangen****Afbeelding 15\***

Is een van de vloer opgetild vloermondstuk en bij maximaal zuigvermogen de filterwisselindicatie in het deksel volledig geel, dan moet de filterzak vervangen worden, ook als hij nog niet vol is. In dit geval is vervanging noodzakelijk vanwege de aard van de inhoud van de zak.  
Mondstuk, zuigbuis en zuigslang mogen hierbij niet verstoep zijn, omdat dit ook de filterwisselindicatie beïnvloedt.

**Afbeelding 16**

Het deksel openen door in de richting van de pijl op de sluihendel te drukken.

**Afbeelding 17**

- a) Filterzak afsluiten en uitnemen door aan het sluitlipje te trekken.
- b) Nieuwe filterzak tot aan de aanslag in de houder schuiven.

■ **Attentie:** deksel sluit enkel als de filterzak geplaatst is.

Na het opzuigen van fijne stofdeeltjes (zoals gips en cement), het motorfilter schoonmaken en eventueel het microfilter vervangen.

**Motorbeveiligingsfilter schoonmaken**

Het motorbeveiligingsfilter dient regelmatig te worden schoongemaakt door het uit te kloppen of uit te wassen!

**Afbeelding 18\***

- Het deksel van het stofcompartiment openen.
- Het motorbeveiligingsfilter in de richting van de pijl naar buiten trekken.
- Het motorbeveiligingsfilter schoonmaken door het uit te kloppen.
- Bij sterke vervuiling dient het motorbeveiligingsfilter te worden uitgewassen.  
Filter vervolgens minstens 24 uur laten drogen.
- Na het schoonmaken het motorbeveiligingsfilter in het apparaat schuiven en het deksel van het stofcompartiment sluiten.

**Onderhoud**

Voor dat de stofzuiger wordt gereinigd, dient hij te worden uitgeschakeld en moet de stekker uit het stopcontact worden gehaald.

- De stofzuiger en accessoires van kunststof kunnen met een in de handel gebruikelijk middel voor het reinigen van kunststof worden onderhouden.

■ Geen schuurmiddel, glas- of allesreiniger gebruiken.

● De stofzuiger nooit in water houden.

- Het stofcompartiment kan indien nodig met een tweede stofzuiger worden uitgezogen, of eenvoudig met een droge stofdoek of stofkwast worden schoongemaakt.

Technische wijzigingen voorbehouden.

\*al naar uitrusting

## Beskrivelse af støvsugeren

- |  |  |
|--|--|
| 1 Universalgulvmundstykke                              | 15 Parkeringsssystem                           |
| 2 Mundstykke til hårde gulvbelægninger*                | 16 Motorbeskyttelsesfilter                     |
| 3 Rør*   | 17 Parkeringsssystem (på apparatets underside) |
| 4 Teleskoprør*   | 18 Filterpose                                  |
| 5 Skydetast / skydemuffe *                             | 19 Låg   |
| 6 Hjælpeluftregulator*                                 | 20 Bærehåndtag                                 |
| 7 Slangehåndgreb*                                      | 21 Udblæsningsgitter                           |
| 8 Sugeslange   | 22 Filterskiftindikator*                       |
| 9 Møbelpensel*   |  |
| 10 Madrasmundstykke*                                   | *afhængigt af udstyret                         |
| 11 Polstermundstykke*                                  |  |
| 12 Fugemundstykke*                                     |  |
| 13 Ledning   |  |
| 14 Tænd-/slukknop med elektronisk sugestyrkeregulator* |  |

## Reserve dele og specialtilbehør

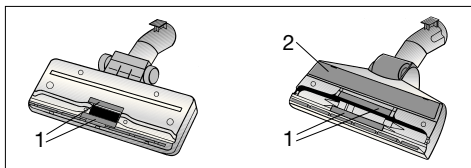

Trådløfter (1) og poleringsstrimler (2) kan fås hos kundeservicen og udskiftes der

### A Pakke med udskiftningsfiltre

- Filter type G (BBZ41FG)
- For optimal effekt: Gplus (BBZ41GPLUS)

Indhold:

4 filterposer med lukkemekanisme

1 micro-hygjefilter

<http://www.dust-bag-bosch.com>

### B TEKSTIL-FILTER (Permanent filter)

BBZ10TFG

Genanvendeligt filter med velcrolukning.

### C HEPA-Filter BBZ8SF1

Ekstra filter giver en renere udblæsningsluft.

Anbefalet for allergikere. Udskiftes årligt

### D TURBO-UNIVERSAL®-børste til møbler BBZ42TB

Børster og suger i en arbejdsgang polstrede møbler, madrasser, bilsæder osv.

Særlig velegnet til opugning af dyrehår. Børstevalsen drives via støvsugerens sugestrøm.

Elektrisk tilslutning ikke nødvendig.

### E TURBO-UNIVERSAL®-børste til gulv BBZ102TBB

Børster og suger i en arbejdsgang tæpper med kort luv og væg til væg-tæpper hhv. alle gulvbelægninger.

Særlig velegnet til opugning af dyrehår.

Børstevalsen drives via støvsugerens sugestrøm.

Elektrisk tilslutning ikke nødvendig.

### F Mundstykke til hårde gulve BBZ123HD

Til støvsugning af glatte gulve

(parket, fliser, terrakotta,...)

Tillykke med den nye Bosch støvsuger fra serie BSG4. I denne brugsanvisning beskrives alle de forskellige BSG4-modeller. Det er derfor muligt, at nogle af de beskrevne funktioner og udstyr ikke findes på den aktuelle model.

Det anbefales, at der altid anvendes originalt tilbehør fra Bosch, fordi dette tilbehør er blevet specielt udviklet netop til denne støvsuger for at opnå det optimale bedste resultat af støvsugningen.

Opbevar venligst denne brugsanvisning. Når støvsugeren gives videre til andre, skal brugsanvisningen også gives med.

## Anvendelse iht. formål

Denne støvsuger er kun beregnet til anvendelse i private husholdninger og ikke til erhvervmæssige formål.

Støvsugeren må kun anvendes i henhold til anvisningerne i denne brugsanvisning. Producenten hæfter ikke for evt. skader, der er opstået som følge af ukorrekt anvendelse eller forkert betjening.

Overhold derfor altid nedenstående anvisninger!

### Støvsugeren må kun bruges med:

- Original filterpose
- Originale reservedele og tilbehør samt originalt ekstra tilbehør

## Sikkerhedsanvisninger

Denne støvsuger opfylder de almindeligt anerkendte regler for tekniske konstruktioner samt de respektive sikkerhedsbestemmelser.

- Støvsugeren må kun tilsluttes og anvendes iht. typeskiltet.
- Støvsug aldrig uden filterpose.  
=> apparatet kan blive beskadiget!
- Lad kun børn benytte støvsugeren, når de er under opsig.
- Personer med reducerede fysiske, psykiske eller sensoriske færdigheder, samt personer, som ikke har den fornødne erfaring / viden til at betjene apparatet (herunder børn), må kun anvende dette apparat under opsyn eller efter vejledning af en ansvarlig person.

### Støvsugeren må ikke benyttes til:

- Støvsugning af mennesker eller dyr
- Opsugning af:
  - sundhedsskadelige, skarpkantede, varme eller glødende substanser
  - fugtige eller flydende substanser
  - letantændelige eller eksplosive stoffer og gasser
  - aske, sod fra kakkellovne eller centralvarmeanlæg
  - tonerstøv fra printere eller kopimaskiner.

- Undgå at støvsuge med håndgreb, mundstykke eller rør i nærheden af hovedet.  
=> Der er fare for tilskadekomst!
- Sørg for, at apparatet er placeret på et fast og sikkert underlag under støvsugning.
- Ved støvsugning af trapper, skal apparatet altid være placeret lavere end brugeren.
- Sluk for omgående for apparatet i følgende tilfælde, og kontakt i givet fald kundeservice:
  - Når nettilslutningsledningen er beskadiget.
  - Hvis der ved et uheld er blevet suget væske op, eller hvis der kommet væske ind i apparatet.
  - Hvis apparatet er faldet ned.
- Benyt ikke netledningen til at bære / transportere støvsugeren med.
- Når støvsugeren anvendes flere timer i træk, skal netledningen trækkes helt ud.
- Træk ikke i ledningen, men kun i selve stikket, når ledningen skal trækkes ud af kontakten.
- Undlad at trække netledningen hen over skarpe kanter, og sørg for, at den ikke kommer i klemme.
- Ved alle former for arbejde på støvsugeren eller dens tilbehør, skal støvsugerens netstik altid trækkes ud af kontakten.
- Støvsugeren må ikke anvendes, hvis den er beskadiget. Træk stikket ud af kontakten i tilfælde af en funktionsfejl ved apparatet.
- For at der ikke skal opstå fare, må reparationer af støvsugeren og udskiftning af reservedele kun udføres af et autoriseret serviceværksted.
- Støvsugeren skal beskyttes mod fugt, vejr og vind samt påvirkning fra varmekilder.
- Støvsugeren er ikke beregnet til anvendelse på byggepladser.  
=> opsugning af byggeaffald kan beskadige apparatet.
- Sluk for apparatet, når der ikke støvsuges.
- Et kasseret apparat skal gøres ubrugeligt med det samme, hvorefter det skal bortskaffes efter forskrifterne.
- Plastikposer og folie må ikke være tilgængelige for småbørn, hverken ved opbevaring og kassering (fare for kvælning).
- Hæld ikke brændbare eller alkoholholdige stoffer på filterne (filterpose, motorbeskyttelsesfilter, udblæsningsfilter etc.).

## Anvisninger om bortskaffelse

### ■ Emballage

Emballagen beskytter støvsugeren mod beskadigelse under transporten. Den består af miljøvenlige materialer og kan derfor genbruges.

Emballage, der ikke mere skal anvendes, bør bortskaffes på genbrugsstationer eller på lignende vis.

### ■ Kasserede støvsugere

Kasserede apparater indeholder materialer, der kan genbruges. Aflever derfor udtjente apparater hos forhandleren eller på en genbrugsstation. Der kan indhentes oplysninger om gældende bortskaffelsesregler hos forhandleren eller på kommunen.

### ■ Bortskaffelse af filtre og filterposer

Filtre og filterposer er fremstillet af miljøvenlige materialer. Hvis de ikke indeholder substanser, som ikke må lægges i husholdningsaffaldet, kan de bortskaffes som normalt husholdningsaffald.

### ! Bemærk venligst

- Hvis det sker, at sikringen springer / slår fra, når apparatet tændes, kan det skyldes, er der samtidig er tilsluttet andre elektriske apparater med et stort effekforbrug på den samme strømkreds. De kan undgå, at sikringen springer, hvis De indstiller støvsugeren til det laveste effektrin, inden der tændes for den, og først derefter vælger et højere effektrin.

### Fare for elektrisk stød!

Apparatet er udstyret med et EU-Schuko-stik (sikkerhedsstik).

For at sikre korrekt jordforbindelse i stikkontakter i Danmark skal apparatet tilsluttes med en egnet stikadapter. Denne adapter (tilladt til maks.13 amperer) kan bestilles via kundeservice (reservedel nr. 616581)

Fold siderne med figurene ud!

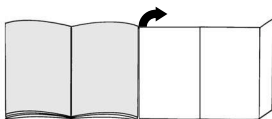

## Før apparatet tages i brug første gang

Figur 1\*

Sæt håndgrebet på slangen, og lad det klikke på plads.

## Ibrugtagning

Figur 2

- a) Stik sugeslangestudsden ind i sugeåbningen, så den går i indgreb.
- b) Når sugeslangen skal tages af, skal De trykke de to indgrebshager sammen og trække slangen ud.

Figur 3\*

Stik håndgrebet ind i røret/teleskoprøret.

Figur 4\*

Stik røret/teleskoprøret ind i gulvmundstykket.

Figur 5\*

- a) Sæt sugerørerne sammen.
- b) Frigør teleskoprøret ved at flytte skydetasten / skydemuffen i retning af pilen, og indstil røret til den ønskede længde.

Figur 6

Tag fat i stikket på ledningen, træk ledningen ud til den ønskede længde, og sæt stikket i stikkontakten.

Figur 7

Tænd og sluk for støvsugeren ved at trykke tænd-/slukknappen i pilens retning.



Figur 8\*

- a) Indstil sugestykken ved at dreje tænd-/slukkontakten i pilens retning.
- b) Sugestykken kan yderligere indstilles ved at skyde hjælpeluftregulatoren i pilens retning.
  - Åben hjælpeluftregulatoråbning  
=> reduceret sugestykke
  - Lukket hjælpeluftregulatoråbning  
=> maksimal sugestykke

## Støvsugning

Figur 9

Indstilling af gulvmundstykket:

- Tæpper og faste tæpper => 
- Glatte gulve => 

Figur 10\*

Støvsugning med tilbehør (sættes på håndgrebet eller sugerøret efter behov).

- a) Fugemundstykke til støvsugning af fuger og hjørner etc..
- b) Polstermundstykke til støvsugning af polstrede møbler, gardiner, etc.
- c) Madrasmundstykke  
Til støvsugning af madrasser, polstrede møbler, etc.
- d) Mundstykke til hårde gulvbælægninger  
Til støvsugning af hårde gulvbælægninger (fliser, parket, etc.)
- e) Møbelpensel  
Til støvsugning af vinduesrammer, skabe, profiler, etc.

**Figur 11**

Ved korte pauser i støvsugningen kan De benytte parkeringssystemet på bagsiden af støvsugeren. Skyd hagen på gulvmundstykket ind i udsparingen på bagsiden af støvsugeren.

**Figur 12**

Ved støvsugning f.eks. på trapper kan støvsugeren også transporteres i de to håndtag.

**Efter endt støvsugning****Figur 13**

Træk stikket ud af stikkontakten. Træk kortvarigt i ledningen, og slip den igen (ledningen bliver rullet op automatisk).

**Figur 14**

Når støvsugeren skal sættes væk eller transporteres, kan De benytte parkeringssystemet på støvsugerens underside. Placer støvsugeren lodret. Skyd hagen på gulvmundstykket ind i udsparingen på støvsugerens underside.

**Filterskift****Skift af filterpose****Bild 15\***

Hvis filterskiftindikatoren i låget er fyldt helt ud med gult, når gulvmundstykket er løftet op fra gulvet ved den kraftigste sugestyrke, skal filterposen skiftes ud, også selv om den ikke er fyldt helt op. I så fald er det arten af det opsugede materiale, der gør det nødvendigt at skifte filterposen.

Mundstykke, rør og støvsugerslange må ikke være tilstoppet, fordi dette også kan aktivere filterskiftindikatoren.

**Figur 16**

Åbn låget ved at trykke låsehåndtaget i pilens retning.

**Figur 17**

- a) Luk filterposen ved at trække i lukkemekanismen, og tag den ud.
- b) Skyd den nye filterpose ind i holderen, til den når stoppet.

**Bemærk:** Låget kan kun lukkes, når der er placeret en filterpose.

Efter opsugning af fine støvpartikler (som f.eks. gips, cement osv.) skal motorfiltret renses, udskift evt. Micro-hygiefiltret.

**Rense motorbeskyttelsesfiltret**

Motorbeskyttelsesfiltret skal med regelmæssige mellemrum bankes rent eller vaskes!

**Billede 18\***

- Åbn støvrumslåget.
- Træk motorbeskyttelsesfiltret ud i pilens retning.
- Rengør motorbeskyttelsesfiltret ved at banke det, til det er rent.
- Hvis motorbeskyttelsesfiltret er meget snavset, bør det vaskes. Lad derefter filtret tørre i mindst 24 timer.
- Skyd filtret ind i apparatet igen, når det er rent, og luk støvrumslåget.

**Pleje**

- Sluk altid for støvsugeren, og træk stikket ud af stikkontakten, når støvsugeren skal rengøres.
- Støvsugeren og tilbehørsdelene kan rengøres med et almindeligt rengøringsmiddel til kunststof.

■ Anvend ikke skurende midler, rengøringsmidler til glas eller universalrengøringsmidler. Dyp aldrig støvsugeren i vand.

- Støvrummet kan om nødvendigt støvsuges med en anden støvsuger, eller simpelthen rengøres med en tør støvklud / støvpensel.

Med forbehold for tekniske ændringer.

## Apparatbeskrivelse

- |                              |  |
|------------------------------|--|
| 1 Omstillbart gulvmunnstykke | 14 Av-/på-knapp med elektronisk sugekraftregulering* |
| 2 Munnstykke for harde gulv* | 15 Parkeringshjelp                                   |
| 3 Rør*                       | 16 Motorvernefilter                                  |
| 4 Teleskoprør*               | 17 Oppbevaringshjelp (på undersiden av støvsugeren)  |
| 5 Skyveknapp / skyverør*     | 18 Filterpose  |
| 6 Tilleggsluftregulator*     | 19 Deksel  |
| 7 Slangehåndtak*             | 20 Bærehåndtak                                       |
| 8 Sugesele                   | 21 Utblåsningsgitter                                 |
| 9 Møbelpensel*               | 22 Indikator for filterbytte*                        |
| 10 Madrassmunnstykke*        |  |
| 11 Møbelmunnstykke*          |  |
| 12 Fugemunnstykke*           |  |
| 13 Nettkabel                 |  |

\*alt etter utstyr

## Reservedeler og spesialtilbehør

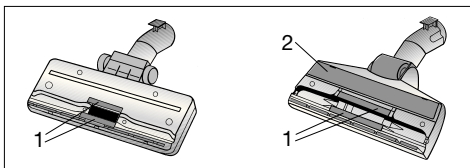

Trådsamler (1) og polerstrimmel (2) fåes hos kundeservice og skiftes ut der.

### A Papirfilterpakke

- Filter type G (BBZ41FG)
- For beste resultat: Gplus (BBZ41GPLUS)

Innhold:

4 filterposer med lukkeanordning

1 mikrohygienefilter

<http://www.dust-bag-bosch.com>

### B Tekstilfilter (varig filter) BBZ10TFG

Filter med borrelås, egnet for gjenbruk.

### C HEPA-Filter BBZ8SF1

Ekstra filter for renere utblåsningsluft

Anbefalt for allergikere. Skiftes ut hvert år

### D TURBO-UNIVERSAL®- børste for polstring BBZ42TB

Børsting og suging samtidig av polstrede møbler, madrasser, bilseter osv.

Spesielt godt egnet for oppsuging av dyrehår.

Børstevalsen drives med støvsugerens sugestrom.

Elektrisk tilkopling ikke nødvendig.

### E TURBO-UNIVERSAL®- børste for gulv BBZ102TBB

Børsting og suging samtidig av tepper og tep pegulv med kort lo, hhv. for alle belegg.

Spesielt godt egnet for oppsuging av dyrehår.

Børstevalsen drives med støvsugerens sugestrom.

Elektrisk tilkopling ikke nødvendig.

### F Dyse for harde gulv BBZ123HD

For støvsuging av glatte gulv

(parkett, fliser, terracotta, ...)

Vi gleder oss over at du har valgt en støvsuger fra Bosch i serien BSG4.

I denne bruksanvisningen presenteres forskjellige BSG4-modeller. Det er derfor mulig at ikke alle egenskaper og funksjonene som beskrives, finnes på din modell. Du bør bare bruke originalt tilbehør fra Bosch. Dette er spesialutviklet for våre støvsugere slik at du får best mulig resultat av støvsugingen.

Ta vare på bruksanvisningen. Bruksanvisningen må følge med når støvsugeren skifter eier.

## Tiltenkt bruk

Støvsugeren er kun beregnet for bruk i husholdninger og ikke til nærings- og industriformål.

Støvsugeren må bare brukes som beskrevet i denne bruksanvisningen.

Produsenten er ikke ansvarlig for eventuelle skader forårsaket av utilsikket eller feil bruk.

Les derfor nøye igjennom instruksjonene nedenfor.

### Støvsugeren må bare brukes med:

- original filterpose
- originale reservedeler, originalt tilbehør eller ekstra tilbehør

## Sikkerhetsanvisninger

Denne støvsugeren er laget i henhold til anerkjente tekniske prinsipper og gjeldende sikkerhetsbestemmelser.

- Støvsugeren må kun kobles til og tas i bruk i henhold til opplysningene på typeskiltet.
- Støvsug aldri uten filterpose.  
=> Apparatet kan bli ødelagt!
- Barn må kun bruke støvsugeren under oppsyn.
- Personer (innbefattet barn) med begrensete fysiske, sensoriske eller mentale evner eller manglende erfaring eller kunnskap om apparatet skal ikke bruke apparatet med mindre de har fått utførlig opplæring av en ansvarlig person.

### Støvsugeren må ikke brukes til:

- støvsuging av mennesker eller dyr
- oppsuging av:
  - helseskadelige, varme eller glødende stoffer eller gjenstander med skarpe kanter
  - fuktige eller flytende stoffer
  - lettantennelige eller eksplosive stoffer og gasser
  - aske, sot fra kakkelovner og sentralfyring
  - tonerstøv fra skrivere eller kopimaskiner
- Unngå støvsuging med håndtak, munnstykker og røre i nærheten av hodet. => Fare for personskader!
- Sett apparatet på et fast og jevnt underlag ved støvsuging.
- Ved støvsuging av trapper skal apparatet alltid stå nedenfor brukeren.
- I følgende tilfeller skal apparatet tas ut av bruk og kundeservice kontaktes:
  - hvis strømledningen er skadet
  - hvis du utilsikket har sugd opp væsker eller det har kommet fuktighet inn i apparatet
  - hvis apparatet har falt ned
- Ikke bruk strømledningen til bæring/transport av støvsugeren.

- Ved sammenhengende bruk i flere timer må strømledningen trekkes helt ut.
- Trekk i støpselet, ikke i ledningen, når du skal koble apparatet fra strømmettet.
- Ikke trekk strømledningen over skarpe kanter og ikke klem den.
- Trekk alltid ut støpselet før arbeid på støvsugeren.
- Ikke bruk støvsugeren hvis den er skadet. Hvis det oppstår feil, må du trekke ut støpselet.
- For å unngå farlige situasjoner skal reparasjoner og bytte av reservedeler på støvsugeren bare utføres av autorisert kundeservice.
- Beskytt støvsugeren mot vær og vind, fuktighet og varmekilder.
- Støvsugeren er ikke egnet for bruk på byggeplass. => Oppsuging av byggematerialer kan føre til skader på apparatet.
- Slå av apparatet når du ikke støvsuger.
- Utslitte apparater må straks gjøres ubrukbare, og deretter kasseres på forskriftsmessig måte.
- Plastposer og folie skal oppbevares eller kastes utenfor barns rekkevidde (fare for kvelning).
- det må ikke påføres brennbare eller alkoholholdige stoffer på filterene (filterposen, motorbeskyttelsesfilteret, utblåsningsfilteret osv.).

## Informasjon om kassering

- **Emballasje**  
Emballasjen beskytter støvsugeren mot skader under transport. Den består av miljøvennlige materialer og kan derfor gjenvinnes.  
Kast emballasje du ikke har bruk for på en miljøstasjon.
- **Gammelt apparat**  
Gamle apparater inneholder mange materialer som fortsatt kan brukes. Lever derfor det gamle apparatet til forhandleren eller til en miljøstasjon for gjenvinning. Du kan få informasjon om mulige måter å kassere apparatet på hos forhandleren eller kommunale myndigheter.
- **Kassering av filter og filterpose**  
Filteret og filterposen er fremstilt av miljøvennlige materialer. Hvis de ikke inneholder stoffer som er forbudt i husholdningsavfallet, kan de kastes i husholdningsavfallet.
- ! **Obs!**  
Stikkontakten må være sikret med minimum en 10 A-sikring.  
Hvis sikringen går når du slår på apparatet, kan det skyldes at andre elektroniske apparater med høy effekt er tilkoblet samme strømkrets.  
Du kan unngå at sikringen går hvis du stiller støvsugeren på laveste effektrinns når du slår den på og deretter velger et høyere effektrinns.

### Brett ut bildesidene!

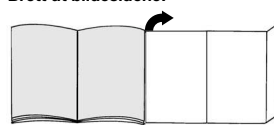

## Før første gangs bruk

Figur 1\*  
Fest håndtaket på sugeslangen.

## Komme i gang

### Figur 2

- Før enden på slagen inn i sugeåpningen til den smekker på plass.
- Når du skal ta ut sugeslangen, må du klemme sammen de to låseknastene og trekke ut slangen.

### Figur 3\*

Sett sammen håndtak og rør/teleskoprør.

### Figur 4\*

Sett sammen gulvmunnstykke og rør/teleskoprør.

### Figur 5\*

- Sett sammen rørene.
- Ved å skyve skyvetasten/skyverør i pilens retning løsner du teleskoprøret og kan stille inn ønsket lengde.

### Figur 6

Ta tak i stopselet på nettkabelen, trekk ut ønsket lengde og sett nettstøpselet i kontakten.

### Figur 7

Støvsugeren slås på eller av ved å skyve på-/avknappen i pilens retning.



### Figur 8\*

- Sugekraften innstilles ved å vri av-/på-knappen i pilens retning.
- Ved å trekke tilleggsluftregulatoren i pilens retning kan sugeeffekten reguleres ytterligere.
  - Åpningen for tilleggsluft åpent  
=> Sugeeffekt redusert
  - Åpningen for tilleggsluft lukket  
=> maksimal sugeeffekt

## Støvsuging

### Figur 9

Innstilling av gulvmunnstykke:

- Ryer og gulvtepper => 
- Glatte gulv => 

### Figur 10\*

Støvsuging med tilbehør (Monteres ved behov på håndtak eller rør).

- Fugemunnstykke til støvsuging av fuger og hjørner osv..
- Møbelmunnstykke til støvsuging av stoppede møbler, gardiner osv.
- Madrassmunnstykke  
Til støvsuging av madrasser, stoppede møbler osv.
- Munnstykke for harde gulv  
Til støvsuging av harde gulvbelegg (fliser, parkett osv.)
- Møbelpensel  
Til støvsuging av vinduskarmen, skap, profiler osv.

### Figur 11

Når du skal ta korte pauser under arbeidet, kan du bruke parkeringshjelpen på undersiden av apparatet. Skyv kroken på gulvmunnstykket inn i sporet på baksiden av støvsugeren.

### Figur 12

Til suging av for eksempel trapper kan apparatet transporteres med begge håndtakene.

## Når jobben er gjort

### Figur 13

Trekk ut nettstøpselet.  
Trekk nettkabelen litt til deg og slipp den (kabelen kveiles automatisk opp).

### Figur 14

Ved oppbevaring/transport av apparatet kan du bruke oppbevaringshjelpen på undersiden av støvsugeren. Sett maskinen fra deg i loddrett stilling. Skyv kroken på gulvmunnstykket inn i sporet på undersiden av støvsugeren.

## Bytte av filter

### Bytte av filterpose

### Figur 15\*

Hvis indikatoren for filterbytte i dekselet er helt fylt med gul farge når du løfter gulvmunnstykket opp fra gulvet med full sugeeffekt, må filterposen byttes, selv om den ikke er helt full.

Munnstykke, rør og sugeslange må ikke være tilstoppet, siden dette også slår ut på filterbytteindikatoren.

### Figur 16

Åpne dekselet ved å trekke låsestangen i pilens retning.

### Figur 17

- Lukk støvposen ved å trekke i lukkefliken og ta ut støvposen.
- Skyv den nye støvposen inn i holderen så langt den går.
  - Obs! Dekselet kan bare lukkes igjen når det er lagt inn
  - støvpose.
 Etter oppsuging av fine støvpartikler (for eksempel gips, sement, osv.), må motorfilteret rengjøres, og mikrofilteret må eventuelt byttes.

### Rengjøre motorfilter

Motorfilteret må rengjøres med jevne mellomrom ved at du banker det rent eller skyller det.

### Bilde 18\*

- Åpne dekselet.
- Trekk ut motorfilteret i pilens retning.
- Rengjør motorfilteret ved å banke det rent.
- Hvis motorfilteret er svært skittent, bør det skylles. La filteret deretter tørke i minst 24 timer.
- Etter rengjøringen skyver du motorfilteret inn i apparatet og lukker støvromdekslet.

## Vedlikehold

- Støvsugeren må være slått av og frakoblet strømmen før hver rengjøring.
- Støvsuger og tilbehørsdeler av plast kan vedlikeholdes med et vanlig plastrensemiddel.
- Ikke bruk skuremiddel, glass- eller universalvaskemiddel.
- Støvsugeren må aldri senkes i vann.
- Ved behov kan støvrommet suges rent ved hjelp av en annen støvsuger, eller ganske enkelt rengjøres med en tørr støvklut eller pensel.

Med forbehold om tekniske endringer.



## Bildbeskrivning

- |  |   |
|--|---|
| 1 Omställbart golvmunstycke*                           | 15 Parkeringshjälp                                |
| 2 Specialmunstycke för hårda golv*                     | 16 Motorskyddsfilter                              |
| 3 Rör*   | 17 Förvaringshjälp<br>(på dammsugarens undersida) |
| 4 Stålrör*   | 18 Damppåse                                       |
| 5 Skjutknapp / skjutmuff*                              | 19 Lock   |
| 6 Tjuvluftreglage*                                     | 20 Bärhandtag                                     |
| 7 Handtag*   | 21 Utblåsgaller                                   |
| 8 Dammsugarslang                                       | 22 Indikering för byte av damppåsen*              |
| 9 Möbelborste*   |   |
| 10 Madrassmunstycke*                                   |   |
| 11 Möbelmunstycke*                                     |   |
| 12 Fogmunstycke*                                       |   |
| 13 Sladd   |   |
| 14 Start-stopppknapp med elektronisk sugkraftsreglage* | *beroende på modell                               |

## Reservdelar och extra tillbehör, som köps separat

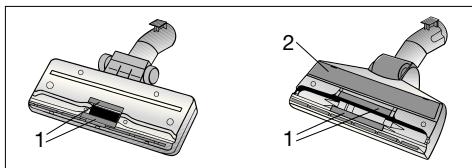

Hos kundtjänst kan du få trådluftare (1) och poleringsremsor (2). Även byte sker där

### A Utbytesfilterförpackning

- Filtertyp G (BBZ41FG)
  - För optimala prestanda: Gplus (BBZ41GPLUS)
- Innehåll:  
4 damppåsar med flik  
1 Mikrohygienfilter  
<http://www.dust-bag-bosch.com>

### B Textilpåse (permanent filter) BBZ10TFG

Återanvändbart filter med kardborreband.

### C HEPA-Filter BBZ8SF1

Extra filter för renare utblåsningsluft.  
Rekommenderas för allergiker. Bytes 1 gg / år

### D TURBO-UNIVERSAL®-Munstycke med borste för stoppade möbler o. likn BBZ42TB

Samtidig borstning och dammsugning av stoppade möbler, madrasser, bilsäten osv  
Särskilt lämpligt till att suga upp djurhår med.  
Borstvalsen drivs via sugström från dammsugaren  
Ingen elanslutning behövs

### E TURBO-UNIVERSAL®-Munstycke med borste för golv BBZ102TBB

Samtidig borstning och dammsugning av mjuka mattor med kort lugg och heltäcknings mattor; för alla golv  
Särskilt lämpligt till att suga upp djurhår med.  
Borstvalsen drivs via sugström från dammsugaren.  
Ingen elanslutning behövs

### F Munstycke för hårda golv BBZ123HD

För dammsugning av hårda golv (parkett, klinker, terrakotta ...)

Tack för att du valt att köpa en Bosch-dammsugare i BSG4-serien.

Bruksanvisningen visar olika BSG4-modeller. Det kan alltså hända att vissa finesser och funktioner inte gäller just din modell.

Använd bara originaltillbehör från Bosch, de är specialframtagna till dammsugaren för att ge bästa möjliga sugeffekt.

Spara bruksanvisningen. Skicka med bruksanvisningen om dammsugaren byter ägare.

## Avsedd användning

Dammsugaren är bara avsedd för hushållsanvändning, inte för yrkesanvändning.

Du får bara använda dammsugaren enligt anvisningarna i bruksanvisningen.

Tillverkaren tar inget ansvar för eventuella skador som uppstår på grund av ej avsedd eller felaktig användning. Du måste följa anvisningarna nedan!

### Dammsugaren är bara avsedd för användning med:

- Originaldammsugarpåse
- originalreservdelar, -tillbehör eller extratillbehör

## Säkerhetsanvisningar

Dammsugaren uppfyller gällande teknisk praxis och säkerhetsföreskrifter.

- Anslut och använd bara dammsugaren enligt märkskylten.
- Dammsug aldrig utan dammsugarpåse.  
=> Du kan skada dammsugaren!
- Håll barn under uppsikt, om du låter dem använda dammsugaren.
- Personer med begränsad fysisk, sensorisk eller mental färdighet eller som saknar erfarenhet/kunskaper (även barn) får inte använda enheten om inte någon ansvarar för att lära dem hur man använder enheten.

### Du får inte använda dammsugaren för att:

- dammsuga av människor och djur
- för att dammsuga av:
  - hälsofarliga ämnen, föremål med vassa kanter, heta eller glödande ämnen
  - fuktiga eller flytande ämnen
  - lättantändliga eller explosiva ämnen och gaser
  - aska, sot från kakelugnar och pannor
  - tonerdamm från skrivare och kopiatorer.
- Dammsug aldrig med handtag, munstycke eller rör i närheten av huvudet.  
=> Risk för personskador!
- Ställ enheten på stadigt, säkert underlag när du dammsuger.

- Dammsuger du trappor, så ska enheten alltid stå nedanför användaren.
- Slå av enheten direkt och kontakta service i följande fall:
  - om sladden är trasig.
  - om du av misstag sugit upp vätska eller det kommit in vätska inuti enheten
  - om enheten fallit.

- Använd inte sladden för att bära/transportera dammsugaren.
- Dra ut sladden helt vid kontinuerlig användning i flera timmar.
- Dra i kontakten, inte i sladden, när du tar ur elanslutningen till dammsugaren.
- Dra inte sladden över vassa kanter och se till så att den inte blir fastklämd.
- Slå alltid av och dra ur kontakten före arbeten på dammsugare och tillbehör.
- Använd inte dammsugaren om den är trasig. Dra ur kontakten om dammsugaren är trasig.
- Det är bara auktoriserad serviceverkstad som får göra reparationer och byta reservdelar på dammsugaren, allt för att undvika risker i användningen.
- Skydda dammsugaren från påverkan av väder, fukt och värme.
- Dammsugaren är inte avsedd för användning på byggarbetsplatser.  
=> Suger du upp byggdamm, så kan du skada dammsugaren.
- Slå av enheten när du inte dammsuger.
- Gör uttjänta enheter obrukbara direkt, släng den sedan i återvinningen.
- Förvara och släng plastpåsar och folie så att småbarn inte kan komma åt dem. Kvävningrisk!
- Lägg inte på brännbara eller alkoholhaltiga ämnen på filtren (dammsugarpåsar, motorskydds-, utblåsfilter etc.).

## Återvinningstips

### ■ Förpackningen

Förpackningen skyddar dammsugaren från transportskador. Förpackningen består av miljövänliga material som går att återvinna. Släng det förpackningsmaterial du inte längre behöver i återvinningen.

### ■ Uttjänt enhet

Uttjänta enheter innehåller ofta värdefullt material. Så lämna uttjänt enhet hos återförsäljare resp. miljöcentral för återvinning. Information om återvinning får du hos din återförsäljare eller kommun.

### ■ Slänga filter och dammsugarpåse

Filter och dammsugarpåsar är gjorda av miljövänliga material. Innehåller de inte ämnen du inte får slänga med hushållssoporna, så kan du slänga dem där.

### ! Obs!

- Går säkringen när du slår på enheten, kan det bero på att du har andra effektkrävande elprodukter anslutna till samma strömkrets samtidigt. Ställ in enheten på lägsta effektläget innan du slår på och öka sedan effekt, så går inte säkringen.

### Fäll ut bildsidorna!

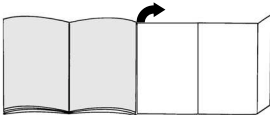

## Före första användning

### Bild 1\*

Sätt fast handtaget på slangen och ställ in det.

## Start av dammsugaren

### Bild 2

- Fäst dammsugarslangens i dammsugarens öppning.
- Om du vill ta bort slangen trycker du ihop båda spärrarna och drar sedan ut slangen.

### Bild 3\*

Sätt ihop handtaget och utsugningsröret/teleskopröret.

### Bild 4\*

Sätt ihop golvmunstycket och utsugningsröret/teleskopröret.

### Bild 5\*

- Sätt ihop rören.
- Lås upp teleskopröret genom att förflytta skjutknappen/skjutmunnen i pilens riktning och ställ in önskad längd.

### Bild 6

Ta tag i kontakten och dra ut sladden till önskad längd och sätt i kontakten.

### Bild 7

Starta/stäng av dammsugaren genom att föra till-/frånknappen i pilens riktning.



### Bild 8\*

- Ställ in sugkraften genom att vrida till-/frånknappen i pilens riktning.
- Sugeffekten kan regleras ytterligare genom att man trycker på sidolufsreglaget i pilens riktning.
  - Sidolufsreglaget öppnat => sugeffekt reducerad
  - Sidolufsreglaget stängt => maximal sugeffekt

## Dammsugning

### Bild 9

Ställa in golvmunstycket:

- Mattor och heltäckningsmattor => 
- Släta golv => 

### Bild 10\*

Dammsugning med tillbehör (fästs på handtaget resp röret).

- Fogmunestycke för dammsugning av fogar och hörn, etc..
- Möbelmunestycke för dammsugning av stoppade möbler, gardiner, etc.
- Madrassmunestycke För dammsugning av madrasser, dynor osv.
- Munestycke för hårda golv För dammsugning av hårda golvbeläggningar (kaker, parkett osv.)
- Möbelborste För dammsugning av fönsterkarmar, skåp, konturer, osv.

### Bild 11

Under kortare pauser i dammsugningen kan man använda parkeringshjälpen på dammsugarens baksida. Skjut in haken på golvmunstycket i spåret på dammsugarens baksida.

### Bild 12

Vid dammsugning i t.ex. trappor, kan maskinen även bäras i båda handtagen.

## Efter dammsugningen

### Bild 13

Dra ut kontakten ur vägguttaget.  
 Dra i kontakten och släpp den (sladden rullas upp automatiskt).

### Bild 14

Vid förvaring/transport av dammsugaren kan man använda förvaringshjälpen på dammsugarens undersida. Ställ dammsugaren upprätt. Skjut in haken på golvmunstycket i spåret på dammsugarens undersida.

## Byta filter

### Byta dammpåse

#### Bild 15\*

Om indikeringen för byta av dammpåse i locket visar gult när golvmunstycket är lyft från golvet och sugeffekten är inställd på högsta nivå, måste dammpåsen bytas även om den inte är full. I det här fallet är det innehållet i påsen som gör att den måste bytas ut.

Munstycke, dammsugarrör och -slang får inte vara tilltäppta, eftersom detta aktiverar indikeringen för byta av dammpåsen.

#### Bild 16

Öppna locket genom att skjuta låsspaken i pilens riktning.

#### Bild 17

- Tillslut dammpåsen genom att dra i tillslutningsfliken och ta sedan ut påsen.
- Skjut in den nya dammpåsen i hållaren tills det tar stopp.

■ Observera: Locket kan endast stängas när  
 ● en dammpåse lagts i.

När du sugit upp fina dammpartiklar (som t.ex. gips, cement, osv.) ska motorfiltret rengöras, och mikrofiltret eventuellt bytas ut.

### Rengöra motorskyddsfiltret

Rengör motorskyddsfiltret regelbundet genom att knacka ur resp. tvätta det.

#### Fig. 18\*

- Öppna dammsugarlocket.
- Dra ut motorskyddsfiltret i pilens riktning.
- Rengör motorskyddsfiltret genom att knacka ur det.
- Tvätta ur motorskyddsfiltret om det är väldigt smutsigt. Låt sedan filtret torka i minst 24 timmar.
- Sätt tillbaka motorskyddsfiltret på plats och stäng dammsugarlocket.

\*beroende på utrustningen

## Skötsel och vård

Innan man rengör dammsugaren måste man stänga av den och dra ut kontakten ur uttaget.

Dammsugare och tillbehör delar av plast kan rengöras med vanligt rengöringsmedel.

- Använd inte skurmedel, glasrengöringsmedel eller allrengöringsmedel.
- Sänk aldrig ner dammsugaren i vatten.

Dammutrymmet kan vid behov dammsugas ur med en annan dammsugare eller rengöras med en torr dammtrasa/borste.

Med förbehåll för tekniska ändringar.

## Laitteen kuvaus

- |  |  |
|--|--|
| 1 Lattia-/mattosuulake*  | 15 Taukoteline                           |
| 2 Kovien lattioiden suulake*   | 16 Moottorinsuojasuodatin                |
| 3 Imuputki*  | 17 Säilytysteline (laitteen alapuolella) |
| 4 Teleskooppiputki*  | 18 Suodatinpussi                         |
| 5 Liukunäppäin / liukumuhvi*   | 19 Kansi                                 |
| 6 Sivuilmansäädin*   | 20 Kantokahva                            |
| 7 Letkun kahva*  | 21 Ritilä                                |
| 8 Imuletku   | 22 Suodattimen vaihdon ilmaisín*         |
| 9 Pölyharja*   |  |
| 10 Patjasuutin*  |  |
| 11 Huonekalusuutin*  |  |
| 12 Rakosuulake*  |  |
| 13 Verkkoiliitäntäjohto  |  |
| 14 Käynnistys-/ja sammuuspainike elektronisella imutehon säätimellä* | *varusteista riippuen                    |

## Varaosat ja erikoistarvikkeet

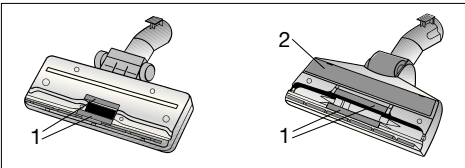

Langannostimia (1) ja kiillotusnauhoja (2) on saatavissa huoltopalvelusta, missä ne vaihdetaan

### A Vvaihtopölypussipakkaus

- Pölypussimalli G (BBZ41FG)
  - Huipputehokas: Gplus (BBZ41GPLUS)
- Sisältö:  
4 pölypussia sulkimella  
1 mikro-suodatin  
<http://www.dust-bag-bosch.com>

### B Tekstiilipölypussi (kestosuodatin) BBZ10TFG

Kestosuodatin, jossa tarrakiinnitys.

### C HEPA-suodatin BBZ8SF1

Lisäsuodatin, puhdistaa poistoilman tarkemmin.  
Suositellaan allergikoille. Vaihdeettava kerran vuodessa.

### D TURBO-UNIVERSAL®-harja pehmus tetuille pinnaille BBZ42TB

Pehmustettujen huonekalujen, patjojen, autonistuinten jne. harjaukseen ja imurointiin.  
Sopii erityisen hyvin eläinkarvojen imurointiin.  
Harjatela saa käyttövoimansa pölynimurin imu virrasta.  
Sähköliitäntää ei tarvita.

### E TURBO-UNIVERSAL®-harja tekstiilipintaisille lattioille BBZ102TBB

Lyhytnukkaisten mattojen ja kaikkien muiden pintojen harjaukseen ja imurointiin.  
Sopii erityisen hyvin eläinkarvojen imurointiin.  
Harjatela saa käyttövoimansa pölynimurin imu virrasta.  
Sähköliitäntää ei tarvita.

### F Kovien lattioiden suutin BBZ123HD

Sileiden lattioiden (parketin, laattojen, tiilien jne.) imurointiin

Onnittelumme, olet valinnut laadukkaan Bosch-mallisarjan BSG4 pölynimurin.

Tässä käyttöohjeessa esitellään erilaisia BSG4-malleja. Sen tähden on mahdollista, että kaikki kuvatut varusteet ja toiminnot eivät koske valitsemaasi pölynimuria.

Suosittelemme käyttämään vain alkuperäisiä Bosch-varusteita, jotka on suunniteltu erityisesti tähän pölynimuriin parhaan imurointituloksen saavuttamiseksi.

Säilytä käyttöohjeet. Jos annat pölynimurin kolmannelle osapuolelle, liitä käyttöohje mukaan.

## Määräystenmukainen käyttö

Tämä pölynimuri on tarkoitettu ainoastaan kotikäyttöön. Käytä pölynimuria näissä käyttöohjeissa annettujen ohjeiden mukaan.

Valmistaja ei vastaa mahdollisista vahingoista, jotka johtuvat ohjeidenvastaisesta käytöstä tai väärästä hoidosta.

Noudata ehdottomasti seuraavia ohjeita!

### Pölynimurin käyttö on sallittu ainoastaan:

- Alkuperäisen pölypussin
- alkuperäisten varaosien, tarvikkeiden tai lisävarusteiden kanssa

## Turvaohjeet

Tämä pölynimuri vastaa hyväksytyjä teknisiä sääntöjä ja asianmukaisia turvamääräyksiä.

- Liitä pölynimuri sähköverkkoon ja ota se käyttöön vain tyyppikilvessä olevien tietojen mukaan.
- Älä koskaan imuroi ilman pölypussia.  
=> Laite voi vahingoittua!
- Anna lasten käyttää pölynimuria vain valvonnan alaisena.
- Tätä laitetta eivät saa käyttää henkilöt, joiden fyysiset ominaisuudet, aistit tai henkiset valmiudet ovat rajoittuneet tai joilta puuttuu tarvittava kokemus ja osaaminen (koskien myös lapsia), paitsi jos heidän turvallisuudestaan vastuussa oleva henkilö on opastanut heitä laitteen käytössä.

### Pölynimuria ei saa käyttää:

- ihmisten tai eläinten imurointiin
- sillä ei voida imuroida:
  - terveydelle vaarallisia, teräviä, kuumia tai hehkuvia aineita
  - kosteita tai nestemäisiä aineita
  - helposti syttyviä tai räjähtäviä aineita ja kaasuja
  - tuhkaa, nokea kaakeliuuneista ja keskuslämmityslaitteistoista
  - mustepölyä tulostimista ja kopiokoneista.

- Vältä imurointia kahvalla, suulakkeilla ja putkella pään lähellä. => Loukkaantumisvaara!
- Pidä laite imuroitaessa kiinteällä, turvallisella alustalla.
- Kun imuroit portaita, laitteen on oltava aina käyttäjän alapuolella.
- Seuraavissa tapauksissa on laitteen käyttö lopetettava heti ja otettava yhteys huoltopalveluun
  - jos verkkoliitäntäjohto on vaurioitunut.
  - jos imurilla on vahingossa imetty nestettä, tai nestettä on muulla tavoin päässyt laitteen sisään
  - jos laite on pudonnut.

- Älä käytä verkkoliitäntäjohtoa pölynimurin kantamiseen/ kuljetukseen.
- Vedä verkkoliitäntäjohto kokonaan ulos useampia tunteja kestävästä keskeyttämättömän käytön aikana.
- Kun irrotat laitteen sähköverkosta, älä vedä johdosta, vaan pistokkeesta.
- Älä vedä verkkoliitäntäjohtoa terävien reunojen yli äläkä jätä sitä puristuksiin.
- Irrota verkkopistoke seinästä ennen kuin teet imuriin ja varusteisiin kohdistuvia toimenpiteitä.
- Älä käytä viallista imuria. Häiriön ilmetessä irrota verkkopistoke.
- Korjaukset ja varaosien vaihto on sallittu ainoastaan valtuutetulle huoltopalvelulle vaaratilanteiden välttämiseksi.
- Suojaa imuria sääolosuhteilta, kosteudelta ja lämmönlähteiltä.
- Pölynimuri ei sovellu rakennustyömaakäyttöön.  
=> Rakennusjätteiden imurointi voi vaurioittaa laitetta.
- Kytke laite pois päältä, kun et imuroi.
- Käytöstä poistetut laitteet tulee tehdä heti käyttökelvottomiksi ja hävittää määräysten mukaisesti.
- Muovipussit ja foliot on pidettävä poissa pienten lasten ulottuvilta ja ne on hävitettävä (tukehtumisvaara).
  - älä laita palavia tai alkoholipitoisia aineita suodattimiin (pölypussi, moottorinsuojasuodatin, poistoilman suodatin jne.).

## Ohjeita hävittämisestä

### ■ Pakkaus

Pakkaus suojaa pölynimuria vaurioilta kuljetuksen aikana. Se on ympäristöystävällistä materiaalia ja se voidaan kierrättää.

Vie tarpeettomat pakkausmateriaalit asiaankuuluvaan kierrätyspisteeseen.

### ■ Käytöstä poistettu laite

Käytetyt laitteet sisältävät monia arvokkaita materiaaleja. Vie käytöstä poistettu laitteesi kierrätystä varten alan liikkeeseen tai kierrätyskeskukseen. Lisätietoja jätehuoltokysymyksissä saat alan liikkeestä tai kunnastasi.

### ■ Suodattimien ja pölypussien hävittäminen

Suodattimet ja pölypusit ovat ympäristöystävällistä materiaalia. Sikäli kuin ne eivät sisällä mitään talousjätteenä soveltumatonta, ne voi hävittää normaalin kotitalousjätteen mukana.

### ! Muista

- Jos sulake palaa kytkiessäsi laitteen päälle, se voi johtua siitä, että samaan virtapiiriin on liitetty samanaikaisesti muita korkeaa liittäntätehoa vaativia sähkölaitteita. Sulakkeen palaminen voidaan estää säätämällä laite pienimmälle teholle ennen käynnistämistä ja

### Avaa kuvasivut!

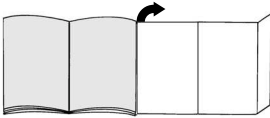

## Ennen ensimmäistä käyttökertaa

### Kuva 1\*

Pistä kahva imuletkuun ja lukitse.

## Käyttöönotto

### Kuva 2

- Kiinnitä imuletkun istukka imuaukkoon.
- Irrottaessasi imuletkun paina molemmista lukitusnokista ja vedä letku irti.

### Kuva 3\*

Yhdistä kahva ja imuputki/teleskooppiputki toisiinsa.

### Kuva 4\*

Yhdistä lattiasulake ja imuputki/teleskooppiputki toisiinsa.

### Kuva 5\*

- Yhdistä imuputket toisiinsa.
- Vapauta teleskooppiputki siirtämällä liukunäppäintä / liukumuhvia nuolen suuntaan ja säädä haluttu pituus.

### Kuva 6

Tartu verkkojohtoon, vedä haluttu määrä ulos ja pistä pistoke pistorasiaan.

### Kuva 7

Pölynimurin käynnistys ja sammutus tapahtuu painamalla käynnistys/sammutusnäppäimestä nuolen suuntaan.



### Kuva 8\*

- Imutehon säätö tapahtuu kääntämällä käynnistys/sammutusnäppäimestä nuolen suuntaan.
- Siirtämällä sivuilmansäädintä nuolen suuntaan imutehoa voidaan säätää vielä enemmän.
  - Sivuilmän aukko auki => imuteho pienenee
  - Sivuilmän aukko kiinni => maksimi imuteho

## Imurointi

### Kuva 9

Lattiasulakkeen säätö:

- matot ja kokolattiamatot => 
- tasaiset lattiat => 

### Kuva 10\*

Lisävarusteiden avulla imurointi (yhdistä tarvittaessa kahvaan tai imuputkeen).

- Rakosuulake rakojen ja nurkkien imuroimiseen jne..
- Huonekalusuutin huonekalujen, verhojen jne. imuroimiseen.
- Patjasuutin Patjojen, pehmusteiden jne. imuroimiseen.
- Kovien lattioiden suutin Kovien lattioiden imurointiin (laatat, parketti, jne.)
- Pölyharja Ikkunapuitteiden, kaappien, profiilien jne. imurointiin.

### Kuva 11

Lyhyen imurointitauon aikana voit käyttää taukotelinettä laitteen takaosassa.

Työnnä lattiasulakkeessa oleva pidike laitteen takana olevaan uraan.

### Kuva 12

Imuroitaessa esim. portaita, laitetta voidaan kuljettaa molemmista kahvoista.

## Työn jälkeen

### Kuva 13

Vedä verkkopistoke seinästä.  
Vedä kevyesti johdosta ja päästä irti (johto kelautuu automaattisesti).

### Kuva 14

Laitteen säilyttämiseen/kuljetukseen voit käyttää laitteen alapuolella olevaa säilytystelinettä.  
Laita laite pystyasentoon. Työnnä lattiasuulakkeessa oleva pidike laitteen alapuolella olevaan uraan.

## Suodattimen vaihto

### Pölypussin vaihto

#### Kuva 15\*

Jos kannessa oleva pölypussin vaihdon ilmaisin on täysin keltainen silloin, kun lattiasuulake on irti lattiasta ja imuteho on säädetty suurimmalle teholle, pölypussi on vaihdettava, vaikka se ei vielä olisi ihan täysi. Tässä tapauksessa pussissa oleva lika vaatii pussin vaihtamista.  
Suutin, imuputki ja imuletku eivät saa olla tukossa, koska se aiheuttaa myös pölypussin vaihdon ilmaisimen laukeamisen.

#### Kuva 16

Avaa kansi painamalla lukituksesta nuolen suuntaan.

#### Kuva 17

- Sulje suodatinpussi vetämällä lukituslaatasta ja ota se pois.
- Työnnä uusi pölypussi pussinpidikkeen rajoittimeen asti.

- Huomio: Kansi voidaan sulkea vain suodatin-
- pussin ollessa paikallaan.  
Puhdista moottorisuodatin tai vaihda mikrosuodatin tarvittaessa tai kun olet imuroinut hienoa pölyä ( kuten esim. kipsiä, sementtiä, jne.).

### Moottorisuojasuodattimen puhdistus

Moottorisuojasuodatin on puhdistettava säännöllisin väliajoin ravistamalla tai pesemällä!

#### Kuva 18\*

- Avaa pölypussisäiliön kansi.
- Vedä moottorisuojasuodatin ulos nuolen suuntaan.
- Puhdista moottorisuojasuodatin ravistamalla.
- Jos se on voimakkaasti likainen, moottorisuojasuodatin tulisi pestä.  
Anna suodattimen kuivua vähintään 24 tuntia.
- Työnnä moottorisuojasuodatin laitteeseen puhdistuksen jälkeen ja sulje pölypussisäiliön kansi.

\*varustuksen mukaisesti

## Hoito

Ennen pölynimurin jokaista puhdistusta sen täytyy olla pois päältä ja pistoke pois seinästä. Pölynimuria ja muovisia lisätarvikkeita voidaan hoitaa tavallisilla muovinpuhdistusaineilla.

- Älä käytä mitään hankausaineita, lasin- tai yleispuhdistusaineita.  
Älä koskaan upota pölynimuria veteen.
- Pölypussi säiliö voidaan tarvittaessa imuroida toisella pölynimurilla tai puhdistaa yksinkertaisesti kuivalla pölyrätillä / pölyharjalla.

Oikeus teknisiin muutoksiin pidätetään.



## Descripción del aparato

- |  |  |
|--|--|
| 1 Boquilla universal con dos posiciones*   | 15 Soporte para el tubo  |
| 2 Boquilla para suelos duros*  | 16 Filtro protector del motor  |
| 3 Tubo de aspiración*  | 17 Soporte para el tubo en posición vertical<br>(en la parte inferior del aparato) |
| 4 Tubo telescópico*  | 18 Bolsa filtrante   |
| 5 Tecla / manguito desplazable*  | 19 Tapa  |
| 6 Regulador de aire adicional*   | 20 Asa de transporte   |
| 7 Empuñadura del tubo*   | 21 Rejilla de salida   |
| 8 Tubo flexible de aspiración  | 22 Indicador de cambio de filtro*  |
| 9 Cepillo para muebles*  |  |
| 10 Boquilla para colchones*  |  |
| 11 Boquilla para tapicería   |  |
| 12 Boquilla larga*   |  |
| 13 Cable de alimentación de red  |  |
| 14 Tecla de encendido / apagado con regulador<br>electrónico de la potencia de aspiración* |  |

\*en función del equipamiento

## Piezas de repuesto y accesorios

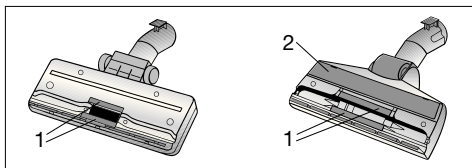

El levantador de hilos (1) y las bandas de pulido (2) pueden adquirirse y substituirse por medio del servicio al cliente.

### A Paquete de filtros de repuesto

- Filtro tipo G (BBZ41FG)
- Para un resultado óptimo: Gplus (BBZ41GPLUS)

Contenido:

- 4 bolsas filtrantes con cierre
- 1 microfiltro higiénico

<http://www.dust-bag-bosch.com>

### B Filtro para telas (filtro permanente) BBZ10TFG

Filtro reutilizable con sistema de cierre textil.

### C Filtro PA BBZ8SF1

Filtro adicional para aire de salida puro.

Recomendado para alérgicos. A substituir anualmente.

### D CEPILLO-TURBO-UNIVERSAL®-para acolchados BBZ42TB

Para cepillar y aspirar simultáneamente muebles acolchados, colchones, asientos de vehículos, etc. Especialmente apropiado para aspirar pelo de animales. El accionamiento del rodillo del cepillo tiene lugar por medio de la corriente de aire de la aspiradora. No necesita conexión eléctrica.

### E CEPILLO-TURBO-UNIVERSAL®-para suelos BBZ102TBB

Para cepillar y aspirar simultáneamente alfombras y moquetas de pelo corto y para todo tipo de superficies. Especialmente apropiado para aspirar pelo de animales. El accionamiento del rodillo del cepillo tiene lugar por medio de la corriente de aire de la aspiradora. No necesita conexión eléctrica.

### F Tobera para suelos duros BBZ123HD

Para aspirar suelos lisos (parquet, baldosas, terracota, etc.).

Nos alegra que haya elegido un aspirador Bosch de la serie BSG4.

En estas instrucciones de uso se presentan diferentes modelos BSG4. Por ello, es posible que no todas las características técnicas y funciones descritas sean aplicables a su modelo.

Se deben usar solo los accesorios originales de Bosch, creados especialmente para su aspirador, con el fin de obtener los mejores resultados de aspiración.

Guardar las instrucciones de uso. Si el aspirador pasa a ser propiedad de otra persona, deben adjuntarse siempre las instrucciones de uso.

## Uso de acuerdo con las especificaciones

Este aspirador sólo está indicado para uso doméstico y no para aplicaciones industriales.

Usar este aspirador exclusivamente de acuerdo con las indicaciones descritas en estas instrucciones de uso.

El fabricante no asume responsabilidad alguna por los daños que pudieran derivarse de un uso inadecuado o incorrecto.

¡Observar, por tanto, los siguientes consejos y advertencias con detenimiento!

### El aspirador deberá usarse sólo con:

- Bolsas filtrantes originales
- Piezas de repuesto, accesorios o accesorios especiales originales

## Consejos y advertencias de seguridad

Este aspirador cumple las reglas reconocidas de la técnica y las pertinentes normas de seguridad.

- La conexión y puesta en funcionamiento del aspirador debe efectuarse de acuerdo con las indicaciones de la placa de características.
- No aspirar nunca sin bolsa filtrante.  
=> ¡El aparato puede estropearse!
- No permitir que los niños utilicen el aspirador sin la supervisión de un adulto.
- Este aparato no debe ser utilizado por personas que presenten limitaciones en sus facultades físicas, sensoriales o psíquicas o que carezcan de la capacidad y el conocimiento necesarios (incluidos los niños), a no ser que una persona responsable les instruya y supervise en el manejo del aparato.

### No usar el aspirador para:

- aspirar sobre personas o animales
- aspirar:
  - sustancias calientes, incandescentes, nocivas para la salud o con bordes cortantes.
  - sustancias húmedas o líquidos
  - sustancias y gases muy inflamables o explosivos.

- ceniza, hollín de hornos de baldosa e instalaciones de calefacción central
- polvo de tóner de impresoras y fotocopiadoras.

- Evitar aspirar con la empuñadura, la boquilla o el tubo cerca de la cabeza.  
=> ¡Peligro de lesiones!
- Para aspirar, coloque el aparato sobre una superficie estable y segura.
- Para aspirar unas escaleras el aparato tiene que quedar siempre debajo del usuario.
- Desconectar inmediatamente el aparato y contactar con el Servicio de Asistencia Técnica en los siguientes casos:
  - Si el cable de conexión de red está dañado.
  - Si se ha aspirado algún líquido por descuido o si ha entrado líquido en el aparato
  - Si el aparato ha sufrido una caída.
- No usar el cable de alimentación de red para llevar / transportar el aspirador.
- Extraer completamente el cable de alimentación de red si el aparato está funcionando durante varias horas.
- No tirar del cable de alimentación sino del enchufe para desconectar el aparato de la red.
- No colocar el cable de alimentación encima de bordes afilados ni aplastarlo.
- Extraer el enchufe de conexión a la red antes de efectuar cualquier arreglo en el aspirador o sus accesorios.
- No poner en marcha el aspirador si presenta algún desperfecto. Extraer el enchufe en caso de avería.
- Para evitar riesgos, las reparaciones y el cambio de piezas del aspirador solo deben ser llevados a cabo por el Servicio de Asistencia Técnica autorizado.
- Proteger el aspirador de las inclemencias del tiempo, de la humedad y de fuentes de calor.
- El aspirador no ha sido diseñado para su empleo en obras. => La aspiración de escombros puede provocar daños en el aparato.
- Desconectar el aparato cuando no se use.
- Inutilizar inmediatamente los aparatos usados para poderlos eliminar según la normativa.
- Mantener bolsas y láminas de plástico fuera del alcance de los niños (Peligro de asfixia).
- No utilizar productos inflamables o que contengan alcohol en los filtros (bolsas filtrantes, filtro protector del motor, filtro de salida, etc.).

## Indicaciones para eliminar el material de embalaje

### ■ Embalaje

El embalaje protege el aspirador contra posibles desperfectos durante el transporte. Está compuesto por materiales no contaminantes y, por tanto, se pueden reciclar.

Entregar los materiales de embalaje que ya no se necesiten en los centros de recogida para el sistema de reciclaje »punto verde«.

### ■ Aparatos usados

Los aparatos usados contienen aún muchos materiales aprovechables. Por este motivo, se deben entregar los aparatos usados en el comercio habitual o en el centro de reciclaje para su reaprovechamiento. Consultar las alternativas vigentes para la eliminación de residuos a su distribuidor o en el ayuntamiento de su municipio.

### ■ Eliminación de filtros y bolsas filtrantes

Los filtros y las bolsas filtrantes están fabricados con materiales respetuosos con el medio ambiente. Pueden eliminarse de forma normal, siempre y cuando estos no contengan ninguna sustancia que no pueda desecharse con la basura doméstica.

### ! Observaciones

- El enchufe de red debe estar protegido mediante un fusible de 16 A como mínimo.

Si alguna vez salta el fusible al conectar el aparato, puede deberse a que haya otros aparatos eléctricos de alto consumo de corriente conectados al mismo circuito.

La activación del fusible se puede evitar ajustando el nivel más bajo de potencia antes de conectar el aparato, y aumentándolo luego.

¡Abrir los desplegados laterales!

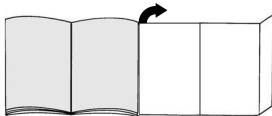

## Primera utilización

### Figura 1\*

Introducir la empuñadura en la manguera de aspiración hasta que encaje.

## Puesta en marcha

### Figura 2

- Encajar el racor del tubo flexible en la abertura de aspiración.
- Para quitar el tubo flexible de aspiración, presionar las dos lengüetas de retención y extraer el tubo.

### Figura 3\*

Unir la empuñadura y el tubo de aspiración/tubo telescópico.

### Figura 4\*

Unir la boquilla universal y el tubo de aspiración/tubo telescópico.

### Figura 5\*

- Unir el tubo de aspiración.
- Deslizar la tecla / manguito desplazable en la dirección de la flecha para desenclavar el tubo telescópico y ajustar la longitud deseada.

### Figura 6

Tirar de la clavija de enchufe para sacar el cable de alimentación de red hasta la longitud deseada y enchufarla.

### Figura 7

Encender / apagar el aspirador accionando la tecla de encendido / apagado en la dirección de la flecha.

### Figura 8\*

- Ajustar la potencia de aspiración girando la tecla de encendido / apagado en la dirección de la flecha.
- Puede efectuarse una regulación adicional del rendimiento de aspiración accionando el regulador para aire adicional en la dirección de la flecha.
  - Entrada de aire adicional abierta  
=> rendimiento de aspiración inferior
  - Entrada de aire adicional cerrada  
=> rendimiento de aspiración máximo

## Aspirado

### Figura 9

Ajustar la boquilla universal:

- Alfombras y moquetas



- Suelos lisos



**Figura 10\***

Aspirar con accesorios (acoplarlos a la empuñadura o al tubo de aspiración, según se requiera).

- a) Boquilla larga para aspirar en ranuras y esquinas, etc..
- b) Boquilla para tapicería para aspirar muebles tapizados, cortinas, etc.
- c) Boquilla para colchones  
Para aspirar colchones, tapicería, etc.
- d) Boquilla para suelos duros  
Para aspirar sobre revestimientos de suelos duros (baldosas, parqueté, etc.)
- e) Cepillo para muebles  
Para aspirar en marcos de ventanas, armarios, ranuras, etc.

**Figura 11**

Si se interrumpe brevemente el trabajo se puede utilizar el soporte para el tubo en la parte posterior del aparato. Introducir el gancho de sujeción de la boquilla universal en la ranura situada en la parte posterior del aparato.

**Figura 12**

Las dos asas se pueden utilizar para transportar el aparato cuando se utiliza en escaleras, por ejemplo

**Tras el trabajo****Figura 13**

Sacar el enchufe.  
Tirar ligeramente del cable de alimentación de red y soltarlo (el cable se enrolla automáticamente).

**Figura 14**

Para guardar / transportar el aparato se puede utilizar el soporte para el tubo en posición vertical situado en el lado inferior del aparato.  
Colocar el aparato en posición vertical. Introducir el gancho de sujeción de la boquilla universal en la ranura situada en el lado inferior del aparato.

**Cambio del filtro****Cambio de la bolsa filtrante****Figura 15\***

Si cuando la boquilla universal no toca el suelo y estando ajustada la máxima intensidad de aspiración el indicador de cambio de filtro en la tapa se ilumina completamente en amarillo, debe cambiarse la bolsa filtrante, aun cuando ésta no estuviese completamente llena. En tal caso es el tipo de contenido de la bolsa lo que hace necesario el cambio.

La boquilla, el tubo de aspiración y el tubo flexible de aspiración no deben estar obstruidos, ya que esto comportaría la iluminación del indicador de cambio de filtro.

\*según equipamiento

**Figura 16**

Abrir la tapa accionando la palanca de cierre en dirección de la flecha.

**Figura 17**

- a) Cerrar la bolsa filtrante tirando de la lengüeta de cierre y retirarla.
- b) Introducir en el soporte una bolsa filtrante nueva hasta el tope.

■ **Atención:** la tapa cierra únicamente si se ha colocado la  
● bolsa filtrante.  
Después del aspirado de partículas de polvo finas (como p. ej. yeso, cemento, etc.), limpiar el filtro del motor o sustituir el microfiltro si es necesario.

**Limpiar el filtro protector del motor**

El filtro protector del motor debe limpiarse regularmente sacudiéndolo o enjuagándolo.

**Figura 18\***

- Abrir la tapa del compartimento general.
- Extraer el filtro protector del motor en el sentido que indica la flecha.
- Limpiar el filtro protector del motor sacudiéndolo.
- Si el filtro está muy sucio, deberá enjuagarse.  
A continuación, se ha de poner a secar un mínimo de 24 horas.
- Después de la limpieza, introducir el filtro en el aparato y cerrar el compartimento colector de polvo.

**Cuidados**

- Antes de cada limpieza, debe desconectarse el aspirador y extraerse el enchufe.  
El aspirador y los accesorios de plástico se pueden limpiar con un limpiador de plásticos convencional.
- No usar limpiadores con agentes abrasivos,  
● ni limpiacristales o limpiadores multiusos.  
No introducir nunca el aspirador dentro del agua.
- De ser necesario se puede limpiar el compartimento colector de polvo con un segundo aspirador, o simplemente con un paño seco o un pincel para el polvo.

Quedan reservadas las modificaciones técnicas.

## Descrição do aparelho

- |   |  |
|---|--|
| 1 Bocal permutável*   | 15 Dispositivo auxiliar de repouso                                   |
| 2 Bocal para pavimentos rijos*  | 16 Filtro de protecção do motor                                      |
| 3 Tubo de aspiração*  | 17 Dispositivo auxiliar de arrumação (na parte de baixo do aparelho) |
| 4 Tubo telescópico*   | 18 Saco de filtro  |
| 5 Botão correção / Manga correção*  | 19 Tampa   |
| 6 Regulador do ar secundário*   | 20 Pega de transporte  |
| 7 Pega do tubo flexível*  | 21 Grelha de saída do ar   |
| 8 Tubo flexível de aspiração  | 22 Luz-piloto de mudança do filtro*                                  |
| 9 Pincel para móveis*   |  |
| 10 Bocal para colchões*   |  |
| 11 Bocal para sofás*  |  |
| 12 Bocal para cantos*   |  |
| 13 Cabo de alimentação  |  |
| 14 Botão de ligar/desligar com regulador da potência de sucção electrónica* |  |

\*conforme o modelo

## Peças de reposição e acessórios

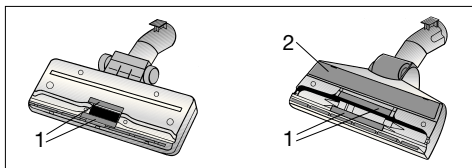

O eleva-fio (1) e a tira de polir (2) vendem-se na assistência técnica e serão substituídos lá

### A Pacote de filtros de substituição

- Filtro tipo G (BBZ41FG)
  - Para o melhor desempenho: Gplus (BBZ41GPLUS)
- Conteúdo:  
4 sacos de filtro com fecho  
1 microfiltro higiénico  
<http://www.dust-bag-bosch.com>

### B Filtro têxtil (filtro duradouro) BBZ10TFG

Filtro reutilizável, com fecho de fita.

### C Filtro HEPA BBZ8SF1

Filtro adicional para ar evacuado mais puro.  
Recomendado para pessoas com alergias.  
Trocar de seis em seis meses

### D TURBO-UNIVERSAL®-escova para almofadas

BBZ42TB

Escovar e aspirar simultaneamente móveis estofados, colchões, assentos de automóvel, etc. Especialmente indicado para aspirar pelos de animais. O rolo de escovas é impulsionado pelo ar de aspiração do aspirador de pó.  
Conexão eléctrica desnecessária.

### E TURBO-UNIVERSAL®-escova para pisos BBZ102TBB

Escovar e aspirar simultaneamente tapetes e carpetes de pêlo curto ou todos os revestimentos. Especialmente indicado para aspirar pelos de animais. O rolo de escovas é impulsionado pelo ar de aspiração do aspirador de pó. Conexão eléctrica desnecessária.

### F Bocal para pisos duros BBZ123HD

Para aspirar pisos planos  
(parquete, azulejos, terracota ...)

Muito obrigado por ter escolhido um aspirador Bosch da linha BSG4.

Neste manual de instruções são apresentados diferentes modelos BSG4. Por isso, é possível que nem todas as características e funções aqui descritas se encontrem no seu modelo.

Deverá utilizar apenas acessórios originais da Bosch, desenvolvidos especialmente para o seu aspirador, com vista a obter os melhores resultados possíveis.

Guarde as instruções de utilização. Se entregar o aspirador a outra pessoa, forneça-lhe também as instruções de utilização.

## Utilização adequada

Este aspirador destina-se exclusivamente a uso doméstico, não devendo ser utilizado para fins industriais.

Use o aspirador exclusivamente de acordo com as indicações constantes nestas instruções de utilização.

O fabricante não se responsabiliza por danos resultantes de uma utilização não conforme ou de uma operação errada.

Por isso, respeite as seguintes indicações!

### O aspirador só pode ser utilizado com:

- Sacos de filtro originais
- Peças sobresselentes, acessórios ou acessórios especiais de origem

## Indicações de segurança

Este aspirador está em conformidade com as regras técnicas reconhecidas e cumpre as instruções de segurança aplicáveis.

- Ligue o aspirador e coloque-o em funcionamento de acordo com as indicações que figuram na placa de características.
- Nunca aspire sem saco de filtro.  
=> O aparelho pode ser danificado!
- As crianças não devem utilizar o aspirador sem a devida vigilância.
- Este aparelho não deve ser usado por pessoas com capacidades físicas, sensoriais ou psíquicas diminuídas nem por pessoas com pouca experiência/conhecimento reduzido (incluindo crianças), excepto quando foram instruídas por uma pessoa responsável sobre o manuseamento do aparelho.

### Não é permitida a utilização do aspirador para:

- aplicar em pessoas e animais
- aspirar:
  - substâncias nocivas para a saúde, objectos pontiagudos, substâncias quentes ou incandescentes;

- substâncias húmidas ou líquidas;
- substâncias e gases facilmente inflamáveis ou explosivos
- cinza, fuligem de lareiras e sistemas de aquecimento central
- pó de toner de impressão e cópia.
- Evite aspirar com a pega, os bocais e o tubo próximo da cabeça.  
=> Existe perigo de ferimentos!

- Ao aspirar, coloque o aparelho numa base segura e resistente.
- Ao aspirar uma escada, o aparelho deve estar sempre abaixo do utilizador.
- Nos seguintes casos, deve desligar-se imediatamente o aparelho e contactar-se o serviço de assistência técnica:
  - se o cabo de ligação à rede estiver danificado.
  - se, inadvertidamente, tiver aspirado líquidos ou se tiver penetrado líquido no interior do aparelho
  - se o aparelho tiver caído.
- Não use o cabo de alimentação para pegar no aspirador ou para transportá-lo.
- Em caso de funcionamento permanente durante várias horas, o cabo de alimentação deve ser totalmente desenrolado.
- Para desligar o aparelho da tomada, não puxe pelo cabo de alimentação mas sim pela ficha.
- Não passe o cabo de alimentação por arestas pontiagudas e não o entale.
- Antes de proceder a qualquer intervenção no aspirador ou nos acessórios, desligue a ficha da tomada.
- Um aspirador danificado não deve ser colocado em funcionamento. Em caso de avaria, desligue a ficha da tomada.
- Para evitar riscos, as reparações ou a substituição de peças do aspirador só devem ser realizadas pelo Serviço de Assistência Técnico autorizado.
- Proteja o aspirador de influências atmosféricas, humidade e fontes de calor.
- O aspirador não é apropriado para a utilização em obras de construção.  
=> A aspiração de entulho pode danificar o aparelho.
- Desligue o aparelho se não estiver a aspirar.
- No final da vida útil dos aparelhos, estes devem ser imediatamente inutilizados e, a seguir, entregues num ecoponto para eliminação correcta.
- Os sacos de plástico e películas devem ser mantidos fora do alcance das crianças e removidos (perigo de asfixia).
- não aplicar substâncias inflamáveis ou com álcool nos filtros (sacos de filtro, filtros de protecção do motor, filtros de saída do ar, etc.).

## Recomendações de eliminação

### ■ Embalagem

A embalagem protege o aspirador contra eventuais danos durante o transporte. Ela é feita de materiais amigos do ambiente, sendo, por isso, reciclável. Separe e coloque as embalagens usadas no ecoponto.

### ■ Aparelho antigo

Os aparelhos antigos contêm frequentemente materiais com valor. Por essa razão, entregue o aparelho que deixou de usar ao seu agente ou num centro de reciclagem. Informe-se sobre os métodos actuais de reciclagem junto de um agente ou nos serviços municipalizados.

### ■ Eliminação dos filtros e sacos de filtro

Os filtros e os sacos de filtro são fabricados a partir de materiais ecológicos. Desde que não contenham substâncias cuja eliminação através do lixo doméstico seja proibida, podem ser eliminados juntamente com o lixo doméstico normal.

### ! Atenção

- A tomada de alimentação deve ser protegida por um fusível de pelo menos 16 A. Se o fusível disparar uma vez ao ligar o aparelho, é possível que estejam ligados simultaneamente outros aparelhos eléctricos com potências elevadas ao mesmo circuito eléctrico. É possível evitar que o fusível dispare se antes de ligar o aparelho ajustar a potência mais baixa e só depois seleccionar uma potência mais elevada.

Desdobre, por favor, as páginas com figuras!

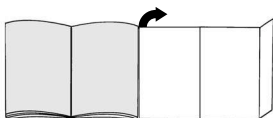

## Antes da primeira utilização

### Figura 1\*

Encaixe e prenda a pega na mangueira de aspiração.

## Colocação em funcionamento

### Figura 2

- Encaixe a tubuladura do tubo flexível de aspiração na abertura.
- Para retirar o tubo flexível de aspiração, pressione os dois botões de encaixe laterais e puxe o tubo flexível.

### Figura 3\*

Encaixe a pega no tubo de aspiração/tubo telescópico.

### Figura 4\*

Encaixe o bocal no tubo de aspiração/tubo telescópico.

### Figura 5\*

- Encaixe os tubos um no outro.
- Empurrando o botão correção / a manga correção no sentido da seta, desbloqueie o tubo telescópico e ajuste o comprimento desejado.

### Figura 6

Pegue no cabo de alimentação pela ficha, puxe-o para fora até ao comprimento desejado e ligue a ficha à tomada.

### Figura 7

Ligue/desligue o aspirador, premindo o botão de ligar/desligar no sentido da seta.



### Figura 8\*

- Regulação da potência de sucção rodando o botão de ligar/desligar no sentido da seta.
- A actuação do regulador do ar secundário no sentido da seta ajuda a regular a potência de sucção.
  - Abertura de ar secundária aberta => potência de sucção reduzida
  - Abertura de ar secundária fechada => máxima potência de sucção

## Aspirar

### Figura 9

Ajustar o bocal:

- Tapetes e alcatifas => 
- Pavimentos lisos => 

### Figura 10\*

Aspirar com acessórios (encaixar na pega ou no tubo de aspiração, conforme for necessário).

- Bocal para cantos para aspirar cantos e arestas, etc..
- Bocal para estofos para aspirar mobiliário estofado, cortinados, etc.
- Bocal para colchões Para aspirar colchões, estofos, etc.
- Bocal para pavimentos rijos Para aspirar revestimentos de pavimentos rijos (ladrilhos, parquet, etc.)
- Pincel para móveis Para aspirar caixilhos de janelas, armários, réguas perfiladas, etc.

**Figura 11**

No caso de interromper por pouco tempo a aspiração, pode utilizar o dispositivo auxiliar de repouso localizado na parte de trás do aparelho. Insira o gancho localizado no bocal na reentrância existente na parte de trás do aparelho.

**Figura 12**

Quando aspirar escadas, por exemplo, também pode transportar o aparelho pela duas pegas.

**Após o trabalho****Figura 13**

Desligue a ficha da tomada. Dê um pequeno puxão ao cabo de alimentação, soltando-o de seguida (o cabo enrola-se automaticamente).

**Figura 14**

Para guardar/transportar o aparelho pode utilizar o dispositivo auxiliar de arrumação na parte de baixo do aparelho. Coloque o aparelho ao alto. Insira o gancho localizado no bocal na reentrância existente na parte de baixo do aparelho.

**Mudar o filtro****Trocar o saco de filtro****Figura 15\***

Se com o bocal levantado do chão e a máxima regulação de potência, a luz-piloto de mudança do filtro na tampa apresentar-se totalmente amarela, o saco de filtro tem de ser mudado, mesmo que não deva estar ainda completamente cheio. Neste caso, o tipo de lixo aspirado torna necessária a mudança do saco. Quando efectuar esta verificação, certifique-se de que o bocal, o tubo de aspiração e o tubo flexível não estão entupidos, já que isto também fará com que a luz-piloto de mudança do filtro acenda.

**Figura 16**

Abra a tampa, actuando a alavanca de fecho no sentido da seta.

**Figura 17**

- Fechar o saco de filtro puxando a lingueta de fecho e retirá-lo.
- Inserir o novo saco de filtro até ao encosto no suporte.

**Atenção:** A tampa só fecha com o saco de filtro colocado Saco de filtro.

Depois de aspirar partículas de pó finas (como, por exemplo, gesso, cimento, etc.), limpe ou substitua o filtro do equipamento

**Limpe o filtro de protecção do motor**

O filtro de protecção do motor deve ser limpo, em intervalos regulares, por meio de lavagem ou sacudindo-o!

**Figura 18\***

- Abrir a tampa do compartimento do saco de.
- Extrair o filtro de protecção do motor no sentido da seta.
- Limpar o filtro de protecção do motor sacudindo-o.
- Se estiver muito sujo, o filtro de protecção do motor deve ser lavado.  
Deixar o filtro secar durante pelo menos 24 horas.
- Após a limpeza, inserir o filtro de protecção do motor no aparelho e fechar a tampa do compartimento do saco de pó.

**Manutenção**

- Antes de limpar o aspirador, deverá desligá-lo e retirar a ficha da tomada.
- O aspirador e os acessórios de plástico podem ser limpos com os produtos normalmente utilizados para a limpeza de plásticos.
- Não deverá utilizar produtos abrasivos, limpa-vidros ou produtos lava-tudo.  
Jamais introduza o aspirador na água.

- Em caso de necessidade, o compartimento do saco do pó pode ser aspirado com um outro aspirador ou ser simplesmente limpo com um pincel do pó.

O fabricante reserva-se o direito de proceder a quaisquer alterações técnicas.



## Περιγραφή της συσκευής

- 1 Πέλμα δαπέδου με δυνατότητα εναλλαγής\*
  - 2 Πέλμα αναρρόφησης σκληρού δαπέδου\*
  - 3 Σωλήνας αναρρόφησης\*
  - 4 Τηλεσκοπικός σωλήνας\*
  - 5 Συρόμενος διακόπτης / Συρόμενη μούφα\*
  - 6 Ρυθμιστής πρόσθετου αέρα\*
  - 7 Χειρολαβή στον εύκαμπτο σωλήνα\*
  - 8 Εύκαμπτος σωλήνας αναρρόφησης
  - 9 Βουρτσάκι για έπιπλα\*
  - 10 Στόμιο αναρρόφησης για σκούπισμα στρωμάτων\*
  - 11 Στόμιο αναρρόφησης για σκούπισμα επίπλων\*
  - 12 Στόμιο αναρρόφησης για σκούπισμα γωνιών\*
  - 13 Ηλεκτρικό καλώδιο
  - 14 Πλήκτρο ενεργοποίησης/ απενεργοποίησης με ηλεκτρονικό ρυθμιστή ισχύος αναρρόφησης\*
  - 15 Βοήθεια στάθμευσης
  - 16 Φίλτρο προστασίας του κινητήρα
  - 17 Βοήθεια αποθήκευσης (στην κάτω πλευρά της συσκευής)
  - 18 Σακούλα φίλτρου
  - 19 Καπάκι
  - 20 Λαβή μεταφοράς
  - 21 Σχάρα εξόδου του αέρα
  - 22 Ένδειξη αλλαγής φίλτρου\*
- \*ανάλογα με τον εξοπλισμό

## Ανταλλακτικά και ειδικά εξαρτήματα

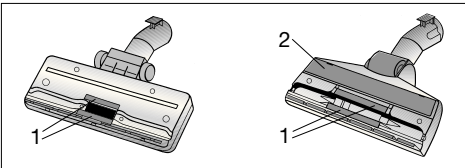

Στο κέντρο εξυπηρέτησης πελατών μπορείτε να ζητήσετε και να αντικαταστήσετε απορροφητή κλωστών (1) και λωρίδες στίλβωσης (2)

### A Πακέτο ανταλλακτικών φίλτρων

- Τύπος φίλτρου G (BBZ41FG)
- Για άριστη απόδοση: Gplus (BBZ41GPLUS)

Περιεχόμενο:

4 σακούλες φίλτρου με κούμπωμα

1 μικροφίλτρο υγιεινής

<http://www.dust-bag-bosch.com>

### B Φίλτρο υφασμάτων (διαρκές φίλτρο) BBZ10TFG

Πολλαπλώς χρησιμοποιούμενο φίλτρο με σφάλισμα συρραφής.

### C HEPA-υφασμάτων BBZ8SF1

Πολλαπλώς χρησιμοποιούμενο φίλτρο με σφάλισμα συρραφής. Να αντικαθιστάται ετήσια

### D TURBO-UNIVERSAL®-Βούρτσα για καθιστικά BBZ42TB

Βούρτσισμα και απορρόφηση καθιστικών, στρωμάτων, καθισμάτων αυτοκινήτων κ.τ.λ.. Ιδιαίτερα κατάλληλο για την απορρόφηση ζωικών τριχών. Η κίνηση του τυμπάνου της βούρτσας πραγματοποιείται μέσω του ρεύματος απορρόφησης

της ηλεκτρικής σκούπας.

Δεν απαιτείται σύνδεση με το ηλεκτρικό δίκτυο.

### E TURBO-UNIVERSAL®-Βούρτσα για πατώματα

BBZ102TBB

Βούρτσισμα και απορρόφηση χαλιών και μοκετών καθώς και όλων των δαπέδων.

Ιδιαίτερα κατάλληλο για την απορρόφηση ζωικών τριχών. Η κίνηση του τυμπάνου της βούρτσας πραγματοποιείται μέσω του ρεύματος απορρόφησης της ηλεκτρικής σκούπας.

Δεν απαιτείται σύνδεση με το ηλεκτρικό δίκτυο.

### F Πέλμα για σκληρά δάπεδα BBZ123HD

Για τον καθαρισμό λείων πατωμάτων (παρκέ, πλακάκια, πήλινο κ.τ.λ.).

Χαιρόμαστε που επιλέξατε μια ηλεκτρική σκούπα Bosch της σειράς BSG4.

Σε αυτές τις οδηγίες χρήσης περιγράφονται διάφορα μοντέλα BSG4. Γι' αυτό μπορεί, να μην αντιστοιχούν όλα τα περιγραφόμενα χαρακτηριστικά και όλες οι λειτουργίες στο δικό σας μοντέλο.

Πρέπει να χρησιμοποιείτε μόνο τα γνήσια αξεσουάρ και εξαρτήματα της Bosch, τα οποία έχουν εξελιχθεί ειδικά για την ηλεκτρική σας σκούπα, για να πετύχετε το καλύτερο δυνατό αποτέλεσμα αναρρόφησης.

Παρακαλώ φυλάξτε τις οδηγίες χρήσης. Σε περίπτωση παράδοσης της ηλεκτρικής σκούπας σε τρίτους, δώστε παρακαλώ μαζί και τις οδηγίες χρήσης.

## Χρήση σύμφωνα με το σκοπό προορισμού

Αυτή η ηλεκτρική σκούπα προορίζεται για χρήση μόνο στο σπίτι και όχι για επαγγελματικούς σκοπούς. Χρησιμοποιείτε την ηλεκτρική σκούπα αποκλειστικά σύμφωνα με τα στοιχεία σ' αυτές τις οδηγίες χρήσης. Ο κατασκευαστής δεν ευθύνεται για ενδεχόμενες ζημιές, που οφείλονται σε μη ενδεδειγμένη χρήση ή σε λάθος χειρισμό. Γι' αυτό προσέξτε οπωσδήποτε τις ακόλουθες υποδείξεις!

### Η ηλεκτρική σκούπα επιτρέπεται να χρησιμοποιείται μόνο με:

- Γνήσια σκούλα φίλτρου
- Γνήσια ανταλλακτικά και αξεσουάρ ή γνήσια ειδικά αξεσουάρ

## Υποδείξεις ασφαλείας

Αυτή η ηλεκτρική σκούπα ανταποκρίνεται στους αναγνωρισμένους κανόνες της τεχνικής και στους σχετικούς κανονισμούς ασφαλείας.

- Συνδέστε στο ρεύμα και θέστε σε λειτουργία την ηλεκτρική σκούπα μόνο σύμφωνα με τα στοιχεία στην πινακίδα τύπου.
- Μην αναρροφάτε ποτέ χωρίς σκούλα φίλτρου.  
=> Η συσκευή μπορεί να υποστεί ζημιά!
- Επιτρέπεται η χρήση της ηλεκτρικής σκούπας σε παιδιά μόνο κάτω από επίτηρηση.
- Αυτή η συσκευή δεν επιτρέπεται να χρησιμοποιείται από άτομα με περιορισμένες φυσικές, αισθητήριες ή πνευματικές ικανότητες ή με ελλιπή εμπειρία / γνώση (συμπεριλαμβανομένων και των παιδιών), εκτός εάν έχουν ενημερωθεί για το χειρισμό της συσκευής από ένα υπεύθυνο άτομο.

### Η ηλεκτρική σκούπα δεν επιτρέπεται να χρησιμοποιείται για:

- τη χρήση σε ανθρώπους ή ζώα
- την απορρόφηση:
  - βλαβερών στην υγεία, κοφτερών, καυτών ή πυρακτωμένων υλικών

- υγρών ουσιών
- εύφλεκτων ή εκρηκτικών υλικών και αερίων
- στάχτης, αιθάλης από τζάκια και κεντρικές θερμάνσεις,
- σκόνης μελανιού από εκτυπωτές και φωτοαντιγραφικά μηχανήματα.

- Αποφεύγετε την αναρρόφηση με τη χειρολαβή, τα πέλματα και το σωλήνα αναρρόφησης κοντά στο κεφάλι.  
=> Υπάρχει κίνδυνος τραυματισμού!
- Τοποθετείτε τη συσκευή κατά την αναρρόφηση πάνω σε μια σταθερή και ασφαλή επιφάνεια.
- Κατά την αναρρόφηση σε σκάλες πρέπει να βρίσκεται η συσκευή πάντα κάτω από το χρήστη.
- Στις ακόλουθες περιπτώσεις πρέπει να απενεργοποιείτε αμέσως τη συσκευή και να έρχεστε σε επαφή με το σέρβις πελατών:
  - όταν το καλώδιο σύνδεσης στο δίκτυο είναι χαλασμένο.
  - όταν έχετε αναρροφήσει αθέλητα υγρό ή όταν έχει εισχωρήσει υγρό στο εσωτερικό της συσκευής
  - όταν η συσκευή έχει πέσει κάτω.
- Μη χρησιμοποιείτε το ηλεκτρικό καλώδιο για το κράτημα ή τη μεταφορά της ηλεκτρικής σκούπας.
- Σε περίπτωση πολύωρης συνεχούς λειτουργίας τραβήξτε το ηλεκτρικό καλώδιο εντελώς έξω.
- Για την αποσύνδεση της συσκευής από το ηλεκτρικό δίκτυο, μην τραβάτε το ηλεκτρικό καλώδιο, αλλά τραβάτε το φικ από την πρίζα.
- Μην τραβάτε το ηλεκτρικό καλώδιο πάνω από κοφτερές ακμές και μην το συνθλίβετε.
- Πριν από κάθε εργασία στην ηλεκτρική σκούπα και στα αξεσουάρ τραβήξτε το φικ από την πρίζα.
- Μη θέσετε σε λειτουργία μια χαλασμένη ηλεκτρική σκούπα. Σε περίπτωση που παρουσιαστεί μια βλάβη, τραβήξτε το φικ από την πρίζα.
- Οι επισκευές και η αντικατάσταση των ανταλλακτικών στην ηλεκτρική σκούπα επιτρέπεται να πραγματοποιούνται μόνο από εξουσιοδοτημένο σέρβις πελατών.
- Προστατεύετε την ηλεκτρική σκούπα από τις καιρικές επιδράσεις, την υγρασία και τις πηγές θερμότητας.
- Η ηλεκτρική σκούπα δεν είναι κατάλληλη για τη χρήση σε εργοστάσια. => Η αναρρόφηση παζών μπορεί να οδηγήσει σε ζημιά της συσκευής.
- Απενεργοποιείτε τη συσκευή, όταν δε γίνεται αναρρόφηση.
- Καταστρέψτε αμέσως τις άχρηστες συσκευές, μετά παραδώστε τη συσκευή για μια απόσυρση σύμφωνα με τους κανονισμούς.
- Οι πλαστικές σακούλες και οι μεμβράνες πρέπει να φυλάγονται μακριά από μικρά παιδιά και να αποσύρονται (κίνδυνος ασφυξίας).
- Μη βάζετε κανένα εύφλεκτο υλικό ή υλικό που περιέχει αλκοόλη πάνω στα φίλτρα (σκούλα φίλτρου, φίλτρο προστασίας του κινητήρα, φίλτρο εξόδου του αέρα κλπ.).

## Υποδείξεις για την απόσυρση

### ■ Συσκευασία

Η συσκευασία προστατεύει την ηλεκτρική σκούπα από ζημιά κατά τη διαδρομή της μεταφοράς. Αποτελείται από φιλικά προς το περιβάλλον υλικά και γι' αυτό είναι ανακυκλώσιμη.

Παραδώστε τα υλικά συσκευασίας που δεν χρειάζονται άλλο, στα σημεία συγκέντρωσης των υλικών ανακύκλωσης.

### ■ Παλιά συσκευή

Οι παλιές συσκευές περιέχουν πολλά ακόμα χρήσιμα υλικά. Γι' αυτό παραδίστε την άχρηστη συσκευή σας σ' ένα ειδικό κατάστημα ή σ' ένα κέντρο ανακύκλωσης. Τους τρόπους απόσυρσης μπορείτε να τους πληροφορηθείτε στα ειδικά καταστήματα ή στις υπηρεσίες του δήμου σας.

### ■ Απόσυρση του φίλτρου και της σακούλας του φίλτρου

Τα φίλτρα και οι σακούλες των φίλτρων έχουν κατασκευαστεί από φιλικά προς το περιβάλλον υλικά. Εφόσον δεν περιλαμβάνουν ουσίες, που απαγορεύονται για τα οικιακά απορρίμματα, μπορούν να αποσυρθούν μαζί με τα κανονικά οικιακά απορρίμματα.

### ! Προσέξτε παρακαλώ

- Η πρίζα του ρεύματος πρέπει να είναι ασφαλισμένη το ελάχιστο με μια ασφάλεια 16 A. Εάν η ασφάλεια κατά την ενεργοποίηση της συσκευής "πέσει" μία φορά, μπορεί αυτό να οφείλεται στο γεγονός ότι στο ίδιο κύκλωμα βρίσκονται συγχρόνως συνδεδεμένες και άλλες ηλεκτρικές συσκευές με υψηλή κατανάλωση ρεύματος. Το "πέσιμο" της ασφάλειας μπορεί να αποφευχθεί, ρυθμίζοντας πριν την ενεργοποίηση της συσκευής τη χαμηλότερη βαθμίδα ισχύος και επιλέγοντας στη συνέχεια μια υψηλότερη βαθμίδα ισχύος.

Παρακαλούμε ξεδιπλώστε τις σελίδες με τις εικόνες!

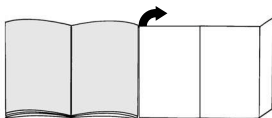

## Πριν την πρώτη χρήση

### Εικ. 1\*

Τοποθετήστε τη χειρολαβή στον εύκαμπτο σωλήνα αναρρόφησης και ασφαλίστε την.

## Θέση σε λειτουργία

### Εικ. 2

- Τοποθετήστε το στόμιο του σωλήνα αναρρόφησης στο άνοιγμα αναρρόφησης.
- Κατά την αφαίρεση του εύκαμπτου σωλήνα αναρρόφησης πιέστε μεταξύ τους τα δύο δόντια ασφάλισης και τραβήξτε έξω τον εύκαμπτο σωλήνα.

### Εικ. 3\*

Συνδέστε τη χειρολαβή και το σωλήνα αναρρόφησης/τηλεσκοπικό σωλήνα μεταξύ τους.

### Εικ. 4\*

Συνδέστε το πέλμα δαπέδου και το σωλήνα αναρρόφησης/τηλεσκοπικό σωλήνα μεταξύ τους.

### Εικ. 5\*

- Συνδέστε τους σωλήνες αναρρόφησης μεταξύ τους.
- Απασφαλίστε τον τηλεσκοπικό σωλήνα ωθώντας το συρόμενο διακόπτη / τη συρόμενη μούφα προς την κατεύθυνση του βέλους και ρυθμίστε στο επιθυμητό μήκος.

### Εικ. 6

Πιάστε το ηλεκτρικό καλώδιο από το φως, τραβήξτε έξω το επιθυμητό μήκος και συνδέστε το φως στην πρίζα του ρεύματος.

### Εικ. 7

Θέστε την ηλεκτρική σκούπα σε λειτουργία ή εκτός λειτουργίας, πατώντας το πλήκτρο ενεργοποίησης και απενεργοποίησης προς την κατεύθυνση του βέλους.



### Εικ. 8\*

- Ρύθμιση ισχύος αναρρόφησης περιστρέφοντας το πλήκτρο ενεργοποίησης/απενεργοποίησης προς την κατεύθυνση του βέλους.
- Πατώντας τον ρυθμιστή πρόσθετου αέρα προς την κατεύθυνση του βέλους μπορεί να ρυθμιστεί η ισχύς αναρρόφησης.
  - Άνοιγμα πρόσθετου αέρα ανοιχτό  
=> μειωμένη ισχύς αναρρόφησης
  - Άνοιγμα πρόσθετου αέρα κλειστό  
=> μέγιστη ισχύς αναρρόφησης

## Αναρρόφηση

### Εικ. 9

Ρύθμιση του πέλματος δαπέδου:

- χαλιά και μοκέτες => 
- λεία δάπεδα => 

### Εικ. 10\*

Αναρρόφηση με αξεσουάρ (ανάλογα την περίπτωση τοποθέτηση στη χειρολαβή ή στο σωλήνα αναρρόφησης).

- Στόμιο ακμών για την αναρρόφηση σκόνης από ακμές και γωνίες, κ.λπ.

- b) Στόμιο για ταπετσαρίες για την αναρρόφηση σκόνης από έπιπλα με ταπετσαρία, κουρτίνες, κ.λπ.
- c) Στόμιο αναρρόφησης για σκούπισμα στρωμάτων Για την αναρρόφηση σκόνης από στρώματα, ταπετσαρίες κ.λπ.
- d) Πέλμα αναρρόφησης σκληρού δαπέδου Για την αναρρόφηση σκόνης από σκληρά δάπεδα (πλακάκια, παρκέ κ.λπ.)
- e) Βουρτσάκι για σκούπισμα επίπλων Για την αναρρόφηση σκόνης από πλαίσια παραθύρων, ερμάρια, προφίλ, κ.λπ.

**Εικ. 11**

Στα μικρά διαλείμματα σκουπίσματος μπορείτε να χρησιμοποιήσετε τη βοήθεια στάθμευσης που βρίσκεται στην πίσω πλευρά της συσκευής. Σπρώξτε το άγκιστρο που βρίσκεται στο πέλαμα δαπέδου στην εγκοπή στην πίσω πλευρά της συσκευής.

**Εικ. 12**

Κατά την αναρρόφηση, π.χ. πάνω σε σκάλες, μπορεί να μεταφερθεί η συσκευή επίσης και με τις δύο λαβές.

**Μετά την εργασία****Εικ. 13**

Τραβήξτε το φιν από την πρίζα. Τραβήξτε λίγο το ηλεκτρικό καλώδιο και αφήστε το ελεύθερο (το καλώδιο τυλίγεται αυτόματα).

**Εικ. 14**

Για τη φύλαξη / μεταφορά της συσκευής μπορείτε να χρησιμοποιήσετε τη βοήθεια αποθήκευσης που βρίσκεται στην κάτω πλευρά της συσκευής. Τοποθετήστε τη συσκευή όρθια. Σπρώξτε το άγκιστρο που βρίσκεται στο πέλαμα δαπέδου στην εγκοπή στην κάτω πλευρά της συσκευής.

**Αντικατάσταση φίλτρου****Αντικατάσταση της σακούλας φίλτρου****Εικ. 15\***

Εάν η ένδειξη αλλαγής φίλτρου στο καπάκι δείχνει κίτρινο όταν ανασκάνεται το πέλαμα δαπέδου από το δάπεδο και η ισχύς αναρρόφησης είναι πολύ μεγάλη, πρέπει να αντικατασταθεί η σακούλα φίλτρου ακόμη και αν δεν έχει γεμίσει εντελώς. Σε αυτήν την περίπτωση καθαιστά το είδος της ρύπανσης την αλλαγή απαραίτητη. Κατά τη διαδικασία αυτή το στόμιο, ο σωλήνας αναρρόφησης και ο εύκαμπτος σωλήνας αναρρόφησης δεν θα πρέπει να είναι φραγμένα, διότι κάτι τέτοιο προκαλεί επίσης την ενεργοποίηση της ένδειξης αλλαγής φίλτρου.

**Εικ. 16**

Ανοίξτε το κάλυμμα, σπρώχνοντας το μοχλό κλεισίματος προς την κατεύθυνση του βέλους.

**Εικ. 17**

- a) Κλείστε τη σακούλα φίλτρου τραβώντας από τη λαβή και αφαιρέστε την.
- b) Σπρώξτε την καινούρια σακούλα φίλτρου στο συγκρατητήρα μέχρι το τέρμα.

! Προσοχή: το καπάκι κλείνει μόνον όταν είναι τοποθετημένη η σακούλα φίλτρου.

Μετά από απορρόφηση λεπτής σκόνης (όπως π.χ. γύψος, ταϊμέντο, κ.λπ.) καθαρίστε το φίλτρο του κινητήρα και ενδεχομένως αντικαταστήστε το μικροφίλτρο.

**Καθαρισμός του φίλτρου προστασίας του κινητήρα**

Το φίλτρο προστασίας του κινητήρα πρέπει να καθαρίζεται σε τακτικά χρονικά διαστήματα με ελαφρό κτύπημα ή πλύσιμο!

**Εικ. 18\***

- Ανοίξτε το κάλυμμα του χώρου συλλογής της σκόνης.
- Τραβήξτε έξω το φίλτρο προστασίας του κινητήρα προς την κατεύθυνση του βέλους.
- Καθαρίστε το φίλτρο προστασίας του κινητήρα με ελαφρό κτύπημα.
- Σε περίπτωση μεγάλης ρύπανσης το φίλτρο προστασίας του κινητήρα πρέπει να πλένεται. Στη συνέχεια αφήστε το φίλτρο να στεγνώσει το λιγότερο για 24 ώρες.
- Μετά τον καθαρισμό, σπρώξτε το φίλτρο προστασίας του κινητήρα μέσα στη συσκευή και κλείστε το κάλυμμα του χώρου συλλογής της σκόνης.

**Φροντίδα**

Πριν από κάθε καθαίρισμα πρέπει πρώτα να απενεργοποιείται η ηλεκτρική σκούπα και να τραβιέται το φιν από την πρίζα του ρεύματος. Η ηλεκτρική σκούπα και τα πλαστικά αξεσουάρ μπορούν να καθαριστούν με ένα υγρό καθαρισμού πλαστικών του εμπορίου.

! Μη χρησιμοποιείτε κανένα διαβρωτικό υλικό, υγρό καθαρισμού γυαλιού ή υγρό καθαρισμού γενικής χρήσης. Μη βυθίζετε την ηλεκτρική σκούπα ποτέ στο νερό.

- Ο χώρος συλλογής της σκόνης μπορεί, όταν χρειάζεται, να αναρροφηθεί με μια δεύτερη ηλεκτρική σκούπα, ή να καθαριστεί απλά με ένα στεγνό ξεσκονόπανο ή πινέλο.

Διατηρούμε το δικαίωμα των τεχνικών αλλαγών.

## Cihaz açıklaması

- 1 Açılır-kapanır zemin ağız\*
- 2 Sert zemin ağız\*
- 3 Emme borusu\*
- 4 Teleskobik boru\*
- 5 Sürgülü tuş / Sürgülü manşon\*
- 6 Yan hava düzenleyicisi\*
- 7 Hortum tutamağı\*
- 8 Emme hortumu
- 9 Mobilya fırçası\*
- 10 Şilte ağız\*
- 11 Döşeme ünitesi\*
- 12 Dar aralık temizleme ünitesi\*
- 13 Elektrik bağlantı kablosu
- 14 Açma/kapama tuşu, elektronik emme gücü düzenleyicisi ile \*

- 15 Saklama yardımı
- 16 Motor koruma filtresi
- 17 Yerleştirme yardımı (cihazın alt tarafında)
- 18 Filtre torbası
- 19 Kapak
- 20 Taşıma tutamağı
- 21 Dışarı üfleme izgarası
- 22 Filtre değiştirme göstergesi\*

\*cihaz donanımına bağlıdır, bütün modellerde mevcut değildir.

EEE Yönetmeliğine Uygundur

## Yedek parçalar ve Özel Aksesuarlar

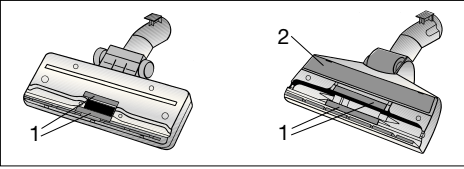

İp kaldırıcı (1) ve parlatma şeritleri (2) yetkili servislerden temin edilebilir ve bu servislerde değiştirilebilir.

### A Yedek filtre paketi

- Filtre Tipi G (BBZ41FG)
  - En iyi performans için: Gplus (BBZ41GPLUS)
- İçindekiler:  
4 açılır kapanır filtre (toz) torbası  
1 mikro-hijyen filtresi  
<http://www.dust-bag-bosch.com>

### B Tekstil filtresi (Süreklî filtre) BBZ10TFG

Dokuma kilitli (cirt cirtli) tekrar kullanılabilir filtre.

### C HEPA-Filter BBZ8SF1

Dışarı üfürülen havanın daha temiz olması için ilave filtre. Alerjisi olanlara önerilir. Yılda bir değiştiriniz.

### D TURBO-UNIVERSAL®-Döşeme fırçası BBZ42TB

Mobilya döşemeleri, döşekler, otomobil koltu klarının vs. fırçalama ve süpürmesi tek işlem ile yapılır. Özellikle hayvan tüylerinin süpürülmesi için uygundur. Fırçaly merdane tahriği, elektrikli süpürge nin emme hava akımı ile çalışır. Elektrik bağlantısı gerekli değildir.

### E TURBO-UNIVERSAL®-Taban fırçası BBZ102TBB

Kısa tüylü halı ve taban döşemeleri veya tüm taban kaplamalarının fırçalama ve süpürmesi tek işlem ile yapılır. Özellikle hayvan tüylerinin süpürülmesi için uygundur. Fırçaly merdane tahriği, elektrikli süpürge nin emme hava akımı ile çalışır. Elektrik bağlantısı gerekli değildir.

### F Sert taban aparatı BBZ123HD

Düz tabanların (parke, fayans, terakotta kaplı tabanlar, ...) süpürülmesi için.

Bosch BSG4 serisi bir elektrikli süpürge almaya karar vermeniz bizi memnun etti.

Bu kullanım kılavuzunda çeşitli BSG4 modelleri gösterilmiştir. Bu nedenle açıklanan tüm donanım özelliklerinin ve fonksiyonların sizin modelinizde bulunmaması mümkündür.

En iyi performansı elde etmek için sadece elektrikli süpürge için özel olarak geliştirilmiş olan orijinal Bosch aksesuarlarını kullanmalısınız.

Kullanma kılavuzunu lütfen itinayla saklayınız. Elektrikli süpürgeyi başka birisine verecek olursanız, lütfen kullanma kılavuzunu da veriniz.

## Amaca uygun kullanım

Bu elektrikli süpürge sadece evdeki normal kullanım için tasarlanmıştır ve ticari kullanım için uygun değildir. Elektrikli süpürgeyi daima bu kullanma kılavuzundaki bilgiler doğrultusunda kullanınız.

Amaca uygun olmayan veya hatalı kullanımdan kaynaklanan muhtemel hasarlardan üretici sorumlu değildir ve sorumlu tutulamaz. Bu nedenle, lütfen aşağıdaki bilgilere kesinlikle dikkat ediniz!

### Elektrikli süpürge sadece aşağıdaki parçalar ile kullanılmalıdır:

- Orijinal filtre torbası
- Orijinal yedek parçalar, orijinal aksesuarlar veya orijinal özel aksesuarlar

## Güvenlik bilgileri

Bu elektrikli süpürge, geçerli teknik kurallara ve bilinen güvenlik mevzuatına uygundur.

- Elektrikli süpürgeyi sadece tip levhasındaki gibi takıp kullanınız.
- Asla filtre torbasız süpürmeyiniz.  
=> Cihaz zarar görebilir!
- Çocukların elektrikli süpürgeyi sadece gözetim altında kullanmalarına izin veriniz.
- Bu cihaz, fiziksel, algısal veya zihinsel yetersizlikleri olan kişiler tarafından (çocuklar dahil), sorumlu kişilerin gözetimi olmaksızın kullanılamaz.

### Elektrikli süpürge şunlar için kullanılamaz:

- İnsanların veya hayvanların bu cihaz ile temizlenmesi
- Aşağıdaki cisim, madde veya pisliklerin emilerek temizlenmesi:
  - Sağlığa zararlı, keskin kenarlı, sıcak veya kor halindeki maddeler
  - Nemli, ıslak veya sıvı maddeler
  - Kolay alevlenen veya patlayıcı maddeler ve gazlar.
  - Merkezi ısıtma tesisatlarındaki ve çini sobalardaki kül ve kurumlar
  - Yazıcılardan veya fotokopi makinalarından çıkan toner tozu.

- Tutamağı, üniteyi ve boruyu baş yakınında tutarak süpürmeyiniz.  
=> Yaralanma tehlikesi söz konusudur!
- Süpürme cihazı sağlam ve güvenli bir atlığın üzerine koyunuz.
- Merdivenlerde süpürürken cihaz daima, cihazı kullanan kişinin alt tarafında durmalıdır.
- Aşağıdaki durumlarda cihaz derhal durdurulmalı ve müşteri hizmetleri ile irtibata geçilmelidir:
  - Elektrik bağlantı kablosu hasarlıysa.
  - Yanlışlıkla sıvı süpürdüyse veya cihazın iç kısımlarına sıvı girdiyse
  - Cihaz yere düştüyse.
- Elektrik bağlantı kablosunu, elektrikli süpürgeyi taşıma/ nakletme amacıyla kullanmayınız.
- Birkaç saat sürekli çalıştırdıysanız şebeke bağlantı kablosunu tamamen çekiniz.
- Elektrik fişi prizden çıkarılacağı zaman, elektrik bağlantı kablosundan değil, fişin kendisinden tutulup çekilmelidir.
- Elektrik bağlantı kablosu keskin kenarlar üzerinden çekilmemeli ve herhangi bir yere sıkıştırılmamalıdır.
- Elektrikli süpürge ve aksesuarlarında herhangi bir işlem yapılmadan önce, elektrik fişi prizden çekilip çıkarılmalıdır.
- Elektrikli süpürge herhangi bir hasar varsa kesinlikle çalıştırmayınız. Bir arıza söz konusu olduğu zaman, elektrik fişini prizden çekip çıkarınız.
- Tehlikelerden korunmak için tamir işlemleri ve elektrikli süpürge üzerindeki yedek parça değişiklikleri sadece yetkili müşteri hizmetleri tarafından uygulanmalıdır.
- Elektrikli süpürgeyi yağış, nem ve ısı kaynaklarından koruyunuz.
- Elektrikli süpürge inşaat alanında kullanıma uygun değildir.  
=> Hafriyatın süpürülmesi cihaza zarar verebilir.
- Süpürmediğinizde cihazı kapatınız.
- Eski ve artık kullanılmayacak olan cihazlar derhal kullanılamaz hale getirilmeli ve gerektiği şekilde imha edilmelidir.
- Plastik torbalar ve folyolar küçük çocukların ulaşamayacakları yerlerde muhafaza edilmeli ve imha edilmelidir (Boğulma tehlikesi).
- Filtre (filtre torbası, motor koruma filtresi, toz filtresi vs.) üzerine yanıcı veya alkol içeren maddeler dökmeyiniz.

## Giderme bilgileri

### ■ Ambalaj

Ambalaj, elektrikli süpürge'nin nakliye esnasında zarar görmesini önlemektedir. Ambalaj çevreye zarar vermeyen malzemelerden ibarettir ve bu nedenle tekrar geri kazanılabilir.

Almanya'da artık kullanılmayan ambalaj malzemelerini, »Grüner Punkt« adını taşıyan yeniden değerlendirme sisteminin toplama merkezlerine gönderiniz. Kendi ülkenizde bu cins merkezler varsa, ambalaj malzemelerinizi bu merkezlere göndermenizi tavsiye ederiz.

### ■ Eski cihaz

Eski cihazlar birçok değerli malzemeler ihtiva eder. Bu sebeple kullanılmış cihazınızı satıcınıza veya bir geri dönüşüm merkezine geri dönüştürülmesi için teslim ediniz. Güncel giderme yöntemleri hakkında bilgi almak için, lütfen yetkili satıcınıza veya oturduğunuz bölge belediyesine başvurunuz.

### ■ Filtrelerin ve filtre torbalarının imha edilmesi

Filtreler ve filtre torbaları çevreye zarar vermeyen malzemelerden üretilmiştir. Ev atıklarına katılmaları yasak olan maddeler içermedikleri sürece, normal ev atıkları ile birlikte imha edilebilirler.

### ! Lütfen dikkat

- Şebeke prizi en az 16 A sigorta ile emniyete alınmış olmalıdır. Cihazın açılması esnasında sigorta devreye girmişse, bu durum yüksek bağlantı değerine sahip başka elektrikli cihazların aynı devreye bağlanmış olmasından kaynaklanıyor olabilir. Cihazı açarken en düşük güç kademesini ayarlayarak ve güç kademesini sonradan artırarak sigortanın devreye girmesini engelleyebilirsiniz.

### Elektrik süpürge'nizi daha verimli kullanabilmeniz için:

- Elektrikli süpürge'niz için her zaman orijinal yedek parça, aksesuar veya özel aksesuarları kullanınız.
- Optimum verimlilik için; motor koruma filtresi ve hava çıkış filtresini kullanma kılavuzunda belirtildiği gibi düzenli olarak temizleyiniz ve değiştiriniz.
- Süpürülecek yerin tipine göre motor gücünü ayarlayınız.
- Bu cihazlar ev tipi kullanıma uygundur, endüstriyel (sanayi tipi) kullanıma uygun değildir.

## Lütfen resimli sayfa'ları açınız!

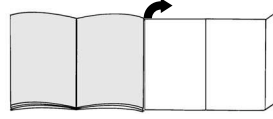

## İlk kullanımdan önce

### Resim 1\*

Tutamağı emme hortumuna takınız ve oturtunuz.

## Çalıştırılması

### Resim 2

- Emme hortumu ucunu emme deliğine takıp kilitleyiniz.
- Emme hortumu çıkarılırken, iki kilit dili bastırılmalı ve hortum çekilerek dışarı çıkarılmalıdır.

### Resim 3\*

Tutamağı ve emme borusunu /teleskop borusunu birbirine takınız.

### Resim 4\*

Yer ünitesini ve emme borusunu /teleskop borusunu birbirine takınız.

### Resim 5\*

- Emme borularını birleştirin.
- Sürgülü tuşu / sürgülü manşonu ok yönünde kaydırarak teleskobik borusunu çözün ve istediğiniz uzunluğu ayarlayın.

### Resim 6

Şebeke bağlantı kablosunu fişten tutun, istediğiniz uzunluğa kadar çekin şebeke fişini takın.

### Resim 7

Elektrikli süpürgeyi açma / kapama düğmesini ok yönünde hareket ettirerek açabilir / kapatabilirsiniz..

### Resim 8\*

- Açma/ kapama tuşunun ok yönünde çevrilmesi yoluyla emme kuvveti ayarı.
  - Yan hava düzenleyicisinin ok yönünde devreye alınması ile emme performansı ayrıca ayarlanabilir.
- Yan hava boşluğu açık  
=> Emme performansı düşürülmüş
  - Yan hava boşluğu kapalı  
=> maksimum emme performansı

## Emerek temizleme

### Resim 9

Zemin süpürme ünitesinin ayarlanması:

■ Halılar ve Halı kaplamaları => 

■ Düz zeminler => 

### Resim 10\*

Aksesuar ile emme  
( gereksinime göre tutamağa ve/veya emme borusuna  
takın ).

- Kenar ve köşelerin v.s. temizlenmesi için kenar ünitesi.
- Minderli mobilyaların, perdelerin v.s. temizlenmesi için minder ünitesi.
- Yatak ünitesi  
Yatakların, minderlerin v.s. süpürülmesi için
- Sert zemin ünitesi  
Sert zemin kaplamalarının süpürülmesi için (fayans,  
parke v.s.)
- Mobilya fırçası  
Pencere kenarlarının, dolapların, profillerin, v.s.  
süpürülmesi için

### Resim 11

Kısa süpürme molalarında cihazın arka tarafındaki park  
yardımını kullanabilirsiniz.  
Zemin ağızındaki kancayı cihazın arka tarafındaki boşluğa  
itkin.

### Resim 12

Süpürme esnasında, örn. merdivenlerde, cihazı her iki  
tutamağı kullanarak da taşıyabilirsiniz.

## Çalışma sona erdikten sonra

### Resim 13

Fişi çekin.  
Şebeke bağlantı kablosundan hafifçe çekin ve serbest  
bırakın (kablo otomatik olarak sarılacaktır).

### Resim 14

Cihazı saklamak / nakletmek için cihazın alt tarafındaki  
saklama yardımını kullanabilirsiniz.  
Cihazı dik konuma alınız. Zemin ağızındaki kancayı  
cihazın alt tarafındaki boşluğa itiniz.

## Filtre değiştirilmesi

### Filtre torbasını değiştirin

### Resim 15\*

Zeminden kaldırılmış zemin ünitesi ve en yüksek emme  
performans ayarında kapaktaki filtre değiştirme  
göstergesi tamamıyla sarı renkteyse, filtre torbası  
tamamıyla dolmamışsa bile değiştirilmelidir.

Böyle bir durumda filtredeki kirin türü değişimi gerekli  
kılmaktadır.  
Aksi takdirde filtre değiştirme göstergesinin devreye  
girmesine yol açacağından, emme ünitesi, emme borusu  
ve emme hortumu tıkalı olmamalıdır.

### Resim 16

Kapağı kilit kolunu ok yönüne iterek açınız.

### Resim 17

- Filtre torbasını, kapama kulağını çekerek kapatınız ve  
çıkartınız.
- Yeni filtre torbasını dayamaya kadar braketle itiniz.

! Dikkat: Kapak sadece filtre torbası

- yerleştirilmişse kapanacaktır.  
Küçük toz partiküllerinin (örn. alçı, çimento vs)  
süpürülmesinden sonra motor filtresini temizleyiniz,  
gerekirse mikro filtresini değiştiriniz.

### Motor koruma filtresinin temizlenmesi

Motor koruma filtresi düzenli aralıklarla vurularak ve/veya  
yıkılarak temizlenmelidir!

### Resim 18\*

- Toz haznesi kapağını açınız.
- Motor koruma filtresini ok yönünde çekiniz.
- Motor koruma filtresini vurarak temizleyiniz.
- Kirlenme yoğunsa motor koruma filtresi yıkanmalıdır.  
Filtreyi en az 24 saat kurumaya bırakınız.
- Temizleme işleminden sonra motor koruma filtresini  
cihaza yerleştiriniz ve toz haznesi kapağını kapatınız.

## Bakım

- Elektrikli süpürge'nin her temizlenmesi işleminden önce,  
cihaz kapatılmalı ve elektrik fişi prizden çekilip  
çıkartılmalıdır.
- Elektrikli süpürge ve plastikten aksesuar parçaları normal  
bir plastik temizleme maddesi ile temizlenebilir, bakımlı  
olması sağlanabilir.

! Ovalama maddesi, cam veya genel temizleme maddesi  
kullanmayınız.

Elektrikli süpürge kesinlikle suya sokulmamalıdır.

- Cihazın toz haznesi gerektiğinde ikinci bir elektrikli  
süpürge ile temizlenebilir veya kuru bir toz bezi veya toz  
fırçası ile basit bir şekilde temizlenebilir.

Üretici firma, ürünün teknik özelliklerinde değişiklik yapma  
hakkına sahiptir.

\*donanımına göre



## Opis urządzenia

- |   |  |
|---|--|
| 1 Przełączana ssawka do podłóg*   | 15 Zaczepek  |
| 2 Specjalna ssawka do podłóg twardych*                                      | 16 Filtr zabezpieczający silnik                                |
| 3 Rura ssąca*   | 17 Zaczepek rury ssącej (znajdujący się na spodzie urządzenia) |
| 4 Rura teleskopowa*   | 18 Worek filtrujący  |
| 5 Przycisk przesuwny / tuleja przesuwna*                                    | 19 Pokrywa   |
| 6 Regulator powietrza bocznego*   | 20 Uchwyt do noszenia  |
| 7 Uchwyt węża   | 21 Kratka wylotu powietrza                                     |
| 8 Wąż ssący   | 22 Wskaźnik wymiany filtra*                                    |
| 9 Pędzel do odkurzania mebli*   |  |
| 10 Ssawka do materacy*  |  |
| 11 Ssawka do tapicerki*   |  |
| 12 Ssawka szczelinowa*  |  |
| 13 Przewód zasilający   |  |
| 14 Przycisk włączania / wyłączania z elektronicznym regulatorem siły ssania | *w zależności od wyposażenia                                   |

## Części zamienne i akcesoria specjalne

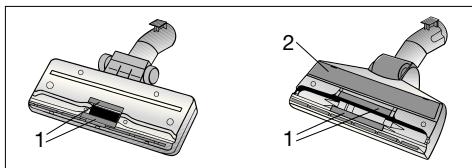

Zbieracz włókien (1) oraz taćma do polerowania (2) dostępne są w serwisie, tam też można je wymienić

### A Pakiet filtrów wymiennych

- Typ filtra G (BBZ41FG)
- Dla najwyższej wydajności: Gplus (BBZ41GPLUS)

Zawartość:

4 worki filtrujące z zamknięciem

1 mikrofiltr higieniczny

<http://www.dust-bag-bosch.com>

### B Filtr tekstylny (filtr stały) BBZ10TFG

Filtr wielokrotnego użytku z zamknięciem haftkowym

### C HEPA - Filtr BBZ8SF1

Dodatkowy filtr do powietrza wydmuchowego.

Zalecany dla alergików. Wymieniać co rok.

### D TURBO-UNIVERSAL®-fszczotka do tapicerki BBZ42TB

Szczotkowanie i odkurzanie mebli tapicerskich, materaców, siedzeń samochodowych itp. podczas jednej czynności roboczej. Szczególnie odpowiednia do usuwania zwierzęcego włosa. Walek szczotkowy napędzany jest strumieniem powietrza ssącego z odkurzacza.

Nie potrzeba podłączać do prądu elektrycznego.

### E TURBO-UNIVERSAL®-Szcotka do podłóg

BBZ102TBB

Szczotkowanie i odkurzanie krótkowłosych dywanów i wykładzin dywanowych wzgl. wszelkich innych wykładzin podczas jednej czynności roboczej.

Szczególnie odpowiednia do usuwania zwierzęcego włosa. Walek szczotkowy napędzany jest strumieniem powietrza ssącego z odkurzacza.

Nie potrzeba podłączać do prądu elektrycznego.

### F Ssawka do podłóg twardych BBZ123HD

Do odkurzania gładkich podłóg

(parkietu, płytek, terakoty, ...)

Jest nam bardzo miło, że zdecydowali się Państwo na zakup odkurzacza marki Bosch serii BSG4. W niniejszej instrukcji obsługi przedstawione zostały różne modele BSG4. W związku z tym istnieje możliwość, że nie wszystkie opisane elementy wyposażenia oraz funkcje dotyczą Państwa modelu. Zaleca się stosowanie oryginalnego wyposażenia dodatkowego marki Bosch, które zaprojektowano specjalnie z myślą o Państwie odkurzaczu, aby uzyskać możliwie najlepszy rezultat odkurzania.

Instrukcję obsługi należy zachować. W przypadku przekazania odkurzacza innej osobie należy dołączyć niniejszą instrukcję.

## Użytkowanie zgodne z przeznaczeniem

Odkurzacze przeznaczone są do użytku wyłącznie w gospodarstwie domowym i nie nadaje się do celów przemysłowych.

Odkurzacze należy użytkować wyłącznie zgodnie z danymi zawartymi w niniejszej instrukcji obsługi. Producent nie ponosi odpowiedzialności za ewentualne szkody powstałe w wyniku użytkowania niezgodnego z przeznaczeniem lub niewłaściwej obsługi. Z tego względu należy koniecznie przestrzegać następujących zaleceń!

### Odkurzacze można eksploatować wyłącznie z:

- oryginalnym workiem filtrującym
- oryginalnymi częściami zamiennymi, akcesoriami lub wyposażeniem specjalnym

## Wskazówki dotyczące bezpieczeństwa

Odkurzacze spełniają wymagania techniki oraz przepisów bezpieczeństwa.

- Odkurzacze należy podłączać i uruchamiać wyłącznie zgodnie z informacjami na tabliczce znamionowej.
- W żadnym wypadku nie wolno odkurzać bez worka filtrującego.
  - => Może to spowodować uszkodzenie urządzenia!
- Dzieci mogą używać odkurzacza wyłącznie pod nadzorem osób dorosłych.
- Urządzenia nie mogą obsługiwać osoby z ograniczonymi zdolnościami fizycznymi, sensorycznymi lub umysłowymi, a także osoby nie posiadające wystarczającego doświadczenia i/lub wiedzy (w tym dzieci), chyba że zostały pouczone przez osobę odpowiedzialną za ich bezpieczeństwo, jak należy obsługiwać urządzenie.

### Odkurzacza nie należy używać do:

- odkurzania ludzi lub zwierząt
- zasypania:
  - substancji szkodliwych dla zdrowia, gorących lub żarzących się oraz przedmiotów o ostrych krawędziach,

- wilgotnych lub płynnych substancji
- substancji i gazów łatwopalnych i wybuchowych
- popiołu, sadzy z pieców kaflowych i instalacji centralnego ogrzewania
- pyłu tonerowego z drukarek i kopiarek.
- Nie odkurzać w okolicach głowy za pomocą uchwytu, ssawek lub rury.
  - => Zachodzi niebezpieczeństwo obrażeń ciała!
- Podczas odkurzania ustawiać urządzenie na twardym, stabilnym podłożu.
- Przy odkurzaniu schodów urządzenie musi znajdować się niżej od użytkownika.
- W wymienionych poniżej przypadkach należy wyłączyć urządzenie i skontaktować się z serwisem:
  - uszkodzenie przewodu zasilającego
  - przypadkowe zasysanie płynu lub wniknięcie płynu do wnętrza urządzenia
  - upadek urządzenia.
- Nie używać przewodu zasilającego do noszenia / transportowania odkurzacza.
- W przypadku wielogodzinnej pracy w trybie ciągłym należy całkowicie wyciągnąć przewód zasilający.
- W celu odłączenia urządzenia od sieci, ciągnąc za wtyczkę, a nie za przewód zasilający.
- Przewodu zasilającego nie wolno prowadzić po ostrych krawędziach ani zaciskać.
- Przed przystąpieniem do prac związanych z naprawą lub konserwacją odkurzacza i wyposażenia należy wyciągnąć wtyczkę z gniazda sieciowego.
- Nie uruchamiać uszkodzonego odkurzacza. W przypadku zakłócenia w odkurzaczu mogą być wykonywane wyciągnięcie wtyczkę z gniazda sieciowego.
- W celu uniknięcia zagrożeń, naprawy urządzenia oraz wymiana części w odkurzaczu mogą być wykonywane przez autoryzowany serwis.
- Odkurzacze należy chronić przed wpływem czynników atmosferycznych, wilgocią i źródłami ciepła.
- Odkurzacze nie nadaje się do stosowania na placach budowy.
  - => Zasypanie gruzu budowlanego może spowodować uszkodzenie urządzenia.
- Odkurzacze należy wyłączać, gdy nie jest używany.
- Zużyte urządzenia należy bezzwłocznie wyczołfać z użytkowania, a następnie zutylizować zgodnie z obowiązującymi przepisami.
- Torby plastikowe oraz folie należy przechowywać poza zasięgiem dzieci i usuwać w bezpieczny sposób (niebezpieczeństwo uduszenia).
- unikać kontaktu filtrów (worka filtrującego, filtra zabezpieczającego silnik, filtra wylotu powietrza itp.) z materiałami łatwopalnymi oraz zawierającymi alkohol.

## Wskazówki dotyczące utylizacji

### ■ Opakowanie

Opakowanie chroni odkurzacz przed uszkodzeniem podczas transportu. Składa się ono z materiałów bezpiecznych dla środowiska naturalnego i z tego względu nadaje się do odzysku surowców wtórnych. Niepotrzebne materiały opakowaniowe należy odprowadzać do punktów zbiórki surowców wtórnych.

### ■ Stare urządzenia

Stare urządzenia często zawierają pełnowartościowe materiały. Z tego względu wysłużone urządzenia należy oddawać dostawcy względnie do centrum odzysku surowców wtórnych do ponownego wykorzystania. Informacje na temat obecnie obowiązujących sposobów utylizacji można uzyskać u dostawcy lub w zarządzie gminy.

### ■ Utylizacja filtrów i worków filtrujących

Filtry i worki filtrujące są wykonane z materiałów bezpiecznych dla środowiska naturalnego. Jeśli nie zawierają szkodliwych lub niedozwolonych substancji, można je wyrzucać razem z innymi odpadami z gospodarstwa domowego.

### ! Uwaga

- Gniazdo wtyczki sieciowej musi być zaopatrzone w bezpiecznik o mocy co najmniej 16 A. Jeżeli bezpiecznik zadziała przy włączeniu urządzenia, może to być spowodowane tym, że równocześnie inne urządzenia elektryczne o większej mocy przyłączeniowej podłączone są do tego samego obwodu prądu. Zadziałania bezpiecznika można uniknąć, ustawiając przed włączeniem najniższy stopień mocy urządzenia i wybierając wyższy stopień dopiero po jego włączeniu.

Proszę rozłożyć strony z ilustracjami!

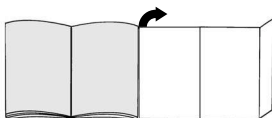

## Przed pierwszym użyciem

### Rysunek 1\*

Wsunąć i zatrasnąć uchwyt na węży ssącym.

## Uruchomienie

### Rysunek 2

- Wzębic króciec węża ssącego w otworze ssawnym.
- Przy usuwaniu węża ssącego wcisnąć oba noski wzbijające i wyciągnąć wąż.

### Rysunek 3\*

Złączyć uchwyt i rurę ssącą / teleskopową.

### Rysunek 4\*

Złączyć ssawkę do podłóg i rurę ssącą / teleskopową.

### Rysunek 5\*

- Złączyć rury ssące.
- Przesuwając przycisk przesuwny / tuleję przesuwną w kierunku wskazywanym przez strzałkę odblokować rurę teleskopową i ustawić na wymaganą długość.

### Rysunek 6

Uchwycić wtyczkę przewodu zasilającego, wyciągnąć na odpowiednią długość i wsunąć wtyczkę w gniazdo.

### Rysunek 7

Włączyć / wyłączyć odkurzacz poprzez naciśnięcie włącznika / wyłącznika w kierunku wskazywanym przez strzałkę.



### Rysunek 8\*

- Ustawianie siły ssącej poprzez przekręcanie włącznika / wyłącznika w kierunku wskazywanym przez strzałkę.
- Przesuwanie regulatora powietrza bocznego w kierunku wskazywanym przez strzałkę umożliwia dodatkowe regulowanie mocy ssania.
  - Otwór powietrza bocznego otwarty => moc ssania zredukowana
  - otwór powietrza bocznego zamknięty => maksymalna moc ssania

## Odkurzanie

### Rysunek 9

Ustawianie ssawki do podłóg:

- Dywany i wykładziny dywanowe => 
- Gładkie podłogi => 

### Rysunek 10\*

Odkurzanie z zastosowaniem wyposażenia (nasadzić w zależności od potrzeby na uchwyt względnie rurę ssącą).

- Ssawka do szczeliny do odkurzania spoin i narożników itp..
- Ssawka do obić do odkurzania mebli tapicerskich, zaston itp.
- Ssawka do materacy
  - Do odkurzania materacy, obić itp.
- Szczotka do twardych powierzchni
  - Do odkurzania twardych wykładzin podłogowych (plytek ceramicznych, parkietu itp.)
- Pędzel do odkurzania mebli
  - Do odkurzania ram okiennych, szaf, profili itp.

**Rysunek 11**

W czasie krótkich przerw w odkurzaniu można skorzystać z zaczepu umieszczonego z tyłu urządzenia.

Wsunąć hak przy ssawce do podłóg we wgłębienie na spodzie urządzenia.

**Rysunek 12**

W czasie odkurzania np. na schodach, urządzenie można transportować trzymając za oba uchwyty.

**Po pracy****Rysunek 13**

Wyciągnąć wtyczkę przewodu zasilającego.

Krótko pociągnąć i puścić przewód zasilający (przewód zostanie automatycznie zwinięty).

**Rysunek 14**

Do odstawiania / transportowania urządzenia można korzystać z zaczepu rury ssącej znajdującego się na spodzie urządzenia.

Ustawić urządzenie pionowo. Wsunąć hak przy ssawce do podłóg we wgłębienie na spodzie urządzenia.

**Wymiana filtra****Wymiana worka filtrującego****Rysunek 15\***

Jeśli przy ssawce podłogowej uniesionej nad powierzchnię podłogi i ustawieniu najwyższej mocy ssania wskaźnik wymiany filtra w pokrywie jest całkowicie wypełniony na żółto, trzeba wymienić worek filtrujący, również wtedy, gdy nie jest on całkowicie wypełniony. W tym przypadku konieczność wymiany powoduje rodzaj wypełnienia.

Ssawka, rura ssąca i wąż ssący nie mogą być przy tym zatkaane, ponieważ to również powoduje uruchomienie wskaźnika wymiany filtra.

**Rysunek 16**

Otworzyć pokrywę poprzez naciśnięcie dźwigni zamykającej w kierunku wskazanym przez strzałkę.

**Rysunek 17**

a) Zamknąć worek filtrujący poprzez pociągnięcie za nakładkę zamykającą i wyjąć go.

b) Wsunąć nowy worek filtrujący w uchwyt do oporu.

! Uwaga: pokrywa zamyka się tylko przy włożonym worku filtrującym.

Po zasysaniu drobnych cząsteczek pyłu (jak np. gips, cement, itp.) należy oczyścić filtr silnika, ewentualnie wymienić mikrofiltr.

**Czyszczenie filtra zabezpieczającego silnik**

Filtr zabezpieczający silnik należy czyścić w regularnych odstępach czasu poprzez wytrzepanie względnie wymycie!

**Rysunek 18\***

- Otworzyć pokrywę komory pyłowej.
- Wyciągnąć filtr zabezpieczający silnik w kierunku wskazywanym przez strzałkę.
- Oczyszczyć filtr zabezpieczający silnik poprzez wytrzepanie.
- W przypadku dużego zanieczyszczenia filtr zabezpieczający silnik należy wymyć.  
Następnie filtr należy pozostawić do wyschnięcia na co najmniej 24 godziny.
- Po czyszczeniu, wsunąć filtr zabezpieczający silnik w urządzenie i zamknąć pokrywę komory pyłowej.

**Pielęgnacja**

- Przed każdym czyszczeniem odkurzacza wyłączyć i wyciągnąć wtyczkę z sieci.
- Odkurzacze i akcesoria z tworzywa sztucznego pielęgnować dostępnymi w handlu środkami do czyszczenia tworzyw sztucznych.
- ! Nie stosować środków szorujących, szkła ani środków czyszczących ogólnego zastosowania.
- Komora na kurz może w razie potrzeby zostać odkurzona przy użyciu drugiego odkurzacza wzgl. przy

Zastrzeżenie: wprowadzanie zmian technicznych.

\*w zależności od wyposażenia

## A készülék leírása

- |  |  |
|--|--|
| 1 átkapcsolható padlószívőfej*                             | 15 leállító segédeszköz                        |
| 2 kemény padlóhoz való szívőfej*                           | 16 motorvédő szűrő                             |
| 3 szívócső*  | 17 porszívócső tartó (a készülék alsó oldalán) |
| 4 teleszkópcső*  | 18 szűrőzacskó                                 |
| 5 tolókapcsoló / tolókarmantyú*                            | 19 fedél                                       |
| 6 mellékkevegő-szabályzó *                                 | 20 fogantyú                                    |
| 7 porszívócső fogantyú *                                   | 21 kifúvórács                                  |
| 8 szívótömlő   | 22 szűrőcsere-jelző*                           |
| 9 bútorcset*   |  |
| 10 matrac szívőfej*  |  |
| 11 Szőnyegtisztító fej*                                    |  |
| 12 Keskeny szívőfej*                                       |  |
| 13 hálózati csatlakozókábel                                |  |
| 14 be-/kikapcsoló gomb elektronikus szívóerő szabályzóval* | * a kivittől függően                           |

## Pótalkatrészek és megvásárolható különleges tartozékok

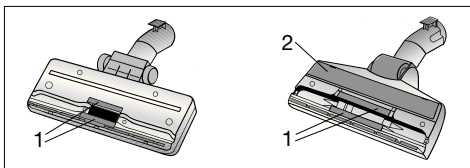

A fonalelemő (1) és a csiszolószalag (2) az ügyfélszolgálatnál kapható és ott cserélik ki.

### A Cserélhető szűrőcsomag

- Szűrő típusa: G (BBZ41FG)
- A kiváló teljesítmény érdekében: Gplus (BBZ41GPLUS)

Tartalom:

- 4 zárható porszak
- 1 Mikro-higiéniaszűrő

<http://www.dust-bag-bosch.com>

### B Textilszűrő (tartós szűrő) BBZ10TFG

Újra alkalmazható szűrő tépőzárral.

### C HEPA - szűrő BBZ8SF1

Kiegészítő szűrő a tisztább kifúvott levegőhöz  
Allergiások részére ajánljuk. évente kell cserélni

### D TURBO-UNIVERSAL®-fkárpitkefe BBZ42TB

Kárpitozott bútorok, matracok, autóülések stb. kefézése és porszívózása egy munkamenetben.

Különösen alkalmas állatszörök felszívására. A kefehengert a porszívó szívóárama hajtja.

Nincs szükség villamos készülékcsatlakozóra.

### E TURBO-UNIVERSAL®-padlókefe BBZ102TBB

Rövid bolyhú szőnyegek és szőnyeg-padlók, ill. mindenféle padlóburkolat kefézése és porszívózása egy munkamenetben.

Különösen alkalmas állatszörök felszívására.

A kefehengert a porszívó szívóárama hajtja.

Nincs szükség villamos készülékcsatlakozóra.

### F Keménypadló-szívőfej BBZ123HD

Sima padlók (parketta, csempe, terrakotta, ...) porszívózására

Köszönjük, hogy a Bosch BSG4 sorozat porszívóját választotta.

Ebben a használati utasításban különböző BSG4-os modellek leírását találja. Emiatt lehetséges, hogy nem minden tartozék és funkció egyezik meg az Ön által vásárolt modell tartozékaival és funkcióival.

Csak eredeti Bosch tartozékokat használjon, melyeket speciálisan az Ön porszívójához fejlesztettünk ki, azért hogy a legjobb porszívási eredményt érhesse el.

Kérjük, őrizze meg a használati utasítást. A porszívó továbbadásakor mellékelje a készülékhez a használati utasítást is.

## Rendeltetésszerű használat

Ez a porszívó nem ipari célokra, hanem csak a háztartásban történő alkalmazásra készült.

A porszívót kizárólag a használati utasítás előírásainak megfelelően használja.

A gyártó nem felel az olyan esetleges károkért, amelyek a nem rendeltetésszerű használat, vagy hibás kezelés következtében keletkeznek. Ezért feltétlenül tartsa be az alábbi utasításokat!

### A porszívó csak:

- eredeti szűrőzacskóval,
- eredeti pótkatrészekkel és tartozékokkal vagy kiegészítő tartozékokkal használható

## Biztonsági útmutató

Ez a porszívó megfelel a technika mai állása szerint elfogadott szabályoknak és az ide vonatkozó biztonsági előírásoknak.

- A porszívót csakis a típusábra szerint csatlakoztassa és helyezze üzembe.
- Soha ne porszívózzon szűrőzacskó nélkül.  
=> A készülék károsodhat!
- Gyermekeknek csak felügyelet mellett szabad megengedni a porszívó használatát.
- A készüléket nem használhatják olyan személyek, akik pszichikai, érzékelési vagy szellemi képességei korlátozottak vagy tapasztalataik / ismereteik hiányosak (ideértve a gyermekeket is), kivéve ha őket felelős személy megtanította a készülék kezelésére.

### A porszívó nem használható a következő célra:

- emberek vagy állatok leporszívására
- a következők felszívására:
  - egészségre ártalmas, éles szélű, forró vagy forrásban lévő anyagok
  - nedves vagy folyékony anyagok
  - gyúlékony vagy robbanásveszélyes anyagok és gázok
  - hamu, korom cserépkályhából és központifűtés-berendezésekből
  - nyomtatóból és fénymásolóból származó tonerpor.

- Kerülje a kézi fogantyúval, a fúvókával és a csővel történő szívást a fej közelében.  
=> Sérülésveszély!
- Porszívózáskor állítsa a készüléket stabil, vízszintes felületre.
- Lépcsőkön történő porszívózáskor a készülék mindig a porszívó személy alatti lépcsőfokon álljon.
- A következő esetekben a készüléket azonnal üzemben kívül kell helyezni és fel kell vennie a kapcsolatot az ügyfélszolgálatlaltal:
  - ha sérült a hálózati csatlakozókábel.
  - ha tévedésből folyadékot szívott fel vagy folyadék került a készülék belsejébe.
  - ha a készülék leesett.
- Ne használja a hálózati csatlakozókábelt a porszívó hűtésére/mozgatására.
- Több óráig tartó folyamatos üzemeltetés esetén teljesen húzza ki a hálózati csatlakozókábelt.
- Ne a hálózati csatlakozókábelnél, hanem a csatlakozódugónál fogva húzza ki a dugót, ha a készüléket le akarja választani a hálózatról.
- A hálózati csatlakozókábelt ne húzza át éles peremeken és ne törje meg..
- Még mielőtt bármilyen munkát végezne el a porszívón vagy a tartozékokon, húzza ki a hálózati csatlakozódugót.
- Sérült porszívót ne helyezzen üzembe. Zavar esetén húzza ki a hálózati csatlakozódugót.
- A veszélyek elkerülése érdekében a porszívón csakis erre felhatalmazott ügyfélszolgálat végezhet javításokat és alkatrészcsereét.
- Óvja a porszívót az időjárás behatásoktól, a nedvességtől és a hőforrásoktól.
- A porszívó nem alkalmas építkezéseken való alkalmazásra.  
=> Az építési törmelék felszívása a készülék károsodásához vezethet.
- Ha nem porszívózik, kapcsolja ki a készüléket.
- A kisejeztett készüléket azonnal tegye használhatatlanná, ezután végezze el szakszerű ártalmatlanítását.
- A műanyag zacskókat és fóliákat kisgyermek által nem hozzáférhető helyen tárolja és ártalmatlanítsa. (fulladásveszély).
- a szűrőre (szűrőzacskó, motorvédő szűrő, kifúvósűrő stb.) ne kerüljön gyúlékony vagy alkohol tartalmú anyag.

## Környezetvédelmi tudnivalók

### ■ Csomagolás

A csomagolás védi a porszívót a szállítás során keletkező sérülésektől. A csomagolás környezetbarát anyagokból készült, és ezért újrafeldolgozásra alkalmas.

A továbbiakban már nem szükséges csomagolóanyagot helyezni el a szelektív gyűjtőhelyek megfelelő tárolóiban.

### ■ Régi készülék

A régi készülék még sok értékes anyagot tartalmaz. Ezért kiselejtezett készülékét adja le újrahasznosításra kereskedőjénél vagy egy újrahasznosító telepen. Az aktuális ártalmatlanítási lehetőségekről érdeklődjön kereskedőjénél vagy a helyi önkormányzatnál.

### ■ A szűrő és a szűrőzacskó ártalmatlanítása

A szűrő és a szűrőzacskó környezetkímélő anyagokból készül. Ezért a háztartási szemétkébe is dobhatóak, amennyiben nem tartalmaznak arra ártalmas anyagokat.

### | Kérjük, vegye figyelembe az alábbiakat

- A hálózati csatlakozóaljzatot legalább 16 A biztosítéknak kell védenie. Ha a biztosíték a készülék bekapcsolásakor időnként kioldana, annak az lehet az oka, hogy egyidejűleg egy másik, nagy áramfelvételű elektromos készülék is ugyanarra az áramkörre lett csatlakoztatva. A biztosíték kioldása elkerülhető, ha a készüléket bekapcsolás előtt a legalacsonyabb teljesítményfokozatra állítja, majd működés közben kapcsolja fokozatosan magasabb teljesítményfokozatra.

Kérjük, hogy hajtsa ki a képes oldalt.

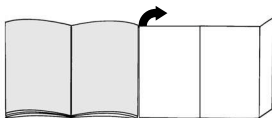

## Az első használat előtt elvégzendő tennivalók

### 1\*.Ábra

Húzza rá a fogantyút a szívótömlőre és reteszelje.

## Üzembehelyezés

### 2. ábra

- Kattints be a szívótömlő csomkját a szívónyílásba.
- A szívótömlő kivételéhez nyomja össze a két rögzítő pecket és húzza ki a tömlőt.

### 3\*. ábra

Dugja össze a kézi fogantyút és a szívócsövet/teleszkópcövet.

### 4\*. ábra

Dugja össze a padlószívófejet és a szívócsövet/teleszkópcövet.

### 5\*. ábra

- Dugja össze a szívócsövet.
- A tolokapszoló / tolokarmantyú nyíl irányba történő eltolása után állítsa be a teleszkópcövet a kívánt hosszúságra.

### 6. ábra

A hálózati csatlakozókábel a dugónál fogva húzza a kívánt hosszúságra, majd dugja be az aljzatba.

### 7. ábra

Kapcsolja be, illetve ki a porszívót a be - kikapcsoló gombnak a nyíl irányába történő nyomásával.



### 8\*. ábra

- A szívóró a be-/ kikapcsoló gomb nyíl irányába történő elfordításával állítható be.
  - A mellékvevő-szabályzó nyíl irányba való eltolásával is szabályozhatja a szívási teljesítményt.
- A mellékvevő-nyílás nyitva => a szívási teljesítmény lecsökkent
  - A mellékvevő-nyílás zárva => maximális szívási teljesítmény

## Porszívózás

### 9. ábra

A padlószívófej beállítása:

- Szőnyegek és szőnyegpadlók => 
- Síma padlók => 

### 10\*. ábra

Porszívózás a tartozékokkal

(szükség szerint dugja fel a kézi fogantyúra vagy a szívócsőre).

- a keskeny szívófejet a keskeny rések, sarkok és szűk helyek porszívózásához használja.
- a szőnyegtisztító fejet a kárpitozott bútorok, függönyök és hasonlóak porszívózásához használja.
- Matrac szívófej  
Matracok, kárpitok stb. porszívózásához.
- Kemény padlóhoz való szívófej  
Kemény padlóborítások porszívózásához (csempék, parketta, stb.)

**e) Bütorecset**

Ablakkeretek, szekrények, profilok, stb. porszívózásához.

**11. ábra**

Rövid porszívózási szüneteknél használhatja a készülék alján található leállító segédeszközt.

Tolja a padló-szívófejnél lévő horgot a készülék hátoldalán található nyílásba.

**12. ábra**

Szivásnál, pl. a lépcsőkön, a készüléket mindkét fogantyúval szállíthatja.

**A munka után****13. ábra**

Húzza ki a hálózati csatlakozódugót.

Kicsit húzza meg a hálózati csatlakozókábelt, majd engedje vissza (a kábel automatikusan feltekeredik).

**14. ábra**

A készülék leállításához / szállításához használhatja a készülék alján lévő porszívócső tartót.

Állítsa fel a készüléket. Tolja a padló-szívófejnél lévő horgot a készülék alján található nyílásba.

**Szűrőcsere****A szűrőzacskó cseréje****15\*. ábra**

Ha padlóról felemelt padlószívófejnél és legmagasabb szívóteljesítmény-beállításnál a fedélen lévő szűrőcsere-jelző teljesen sárgát mutat, akkor szűrőbetétet ki kell cserélni még akkor is, ha az még nem lenne tele. Ebben az esetben a beszívott anyag fajtája teszi a cserét szükségessé.

A szívófejnek, a szívócsőnek és a szívótömlőnek ilyenkor nem szabad eltömődve lennie, mert ezek eltömődése is kiváltja a szűrőcsere-jelzést.

**16. ábra**

Nyissa fel a fedelet a zárókar nyíl irányába történő tolasásával.

**17. ábra**

- a)** Zárja le a szűrőzacskót a zárókapocs húzásával és vegye ki.  
**b)** Az új szűrőzacskót ütközésig tolja be a tartóba.

- !** Figyelem: a porkamra fedele csak behelyezett porzacskóval zárható le.

Finom por-részecskék felszívása után (mint például gipsz, cement, stb.), a motorvédő-szűrőt tisztítsa meg, illetve a mikroszűrőt cserélje ki.

**A motorvédő szűrő megtisztítása**

A motorvédő szűrőt rendszeres időközönként ütégetéssel meg kell tisztítani illetve ki kell mosni!

**18\*. ábra**

- Nyissa ki a porkamra fedelét.
- Húzza ki a motorvédő szűrőt a nyíl irányában.
- A motorvédő szűrőt ütégetéssel tisztítsa meg.
- Erős szennyezettség esetén mossa meg a motorvédő szűrőt. A szűrőt a mosás után legalább 24 óráig hagyja száradni.
- A tisztítás után a motorvédő szűrőt tolja vissza a készülékbe, és zárja le a porkamra fedelét.

**Ápolás**

- A porszívó minden tisztítása előtt a készüléket ki kell kapcsolni, és a hálózati csatlakozódugót ki kell húzni.
- A porszívó és a műanyagból készült tartozékok ápolásához szokványos műanyagtisztítót lehet használni.

- !** A tisztításhoz ne használjon üveg vagy általános tisztítószer.  
 ■ A porszívót soha ne tegye vízbe!

- A porkamrát szükség esetén egy másik porszívóval ki lehet porszívózni, vagy egyszerűen egy száraz portörölvél / porcsettellel meg lehet tisztítani.

Műszaki változtatások joga fenntartva.



## Описание на прахосмукачката

- 1 Превключваема подова дюза\*
- 2 Дюза за твърди подове\*
- 3 Смукателна тръба\*
- 4 Телескопна тръба\*
- 5 Плъзгач / подвижна втулка\*
- 6 Регулатор на допълнителния въздух\*
- 7 Ръкохватка на маркуча\*
- 8 Смукателен маркуч
- 9 Четка за мебели\*
- 10 Дюза за дюшеци\*
- 11 Дюза за тапицериа\*
- 12 Дюза за фуги\*
- 13 Кабел за включване в мрежата
- 14 Бутон за включване и изключване с електронен регулатор на силата на прахоизсмукване\*
- 15 Спомагателно устройство за паркиране
- 16 Защитен филтър за мотора
- 17 Спомагателно устройство за паркиране (на долната страна на уреда)
- 18 Филтърна торбичка
- 19 Капак
- 20 Дръжка за носене
- 21 Решетка на изхода на засмукания въздух
- 22 Индикация за смяна на филтъра\*

\*според окомплектовката

## Резервни части и специални принадлежности

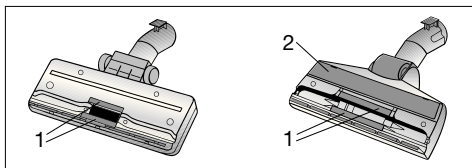

Нишкоподемната ивица (1) и ивицата за полиране (2) се получават в сервиза и се подменят там

### A Опаковка сменяеми филтри

■ Филтър тип G (BBZ41FG)

■ За отлична работа: Gplus (BBZ41GPLUS)

Съдържание:

4 филтърни торби с приспособление за затваряне

1 микрохигиеничен филтър

<http://www.dust-bag-bosch.com>

### B Текстилен филтър (постоянен филтър) BBZ10TFG

Филтър за многократно използване с лепкава закопчалка.

### C HEPA – филтър BBZ8SF1

Допълнителен филтър за по-чист изходящ въздух. Препоръчва се за алергични. подменя се ежегодно

### D TURBO-UNIVERSAL®-Четка за тапицери BBZ42TB

Изчеткване и засмукване за един работен ход на тапицирани мебели, дюшеци, автомобилни седалки и т.н. Особено подходяща за засмукване на косми от животни. Задвижването на валияка-четка се извършва от засмуквания поток на прахосмукачката.

Не е необходимо електрическо свързване.

### E TURBO-UNIVERSAL®-Четка за подове BBZ102TBB

Изчеткване и засмукване за един работен ход на килими с къси влакна и мокети, респ. за всички настилки. Особено подходяща за засмукване на косми от животни.

Задвижването на валияка-четка се извършва от засмуквания поток на прахосмукачката. Не е необходимо електрическо свързване.

### F Дюза за твърди подове BBZ123HD

За засмукване по гладки подове (паркет, плочки, теракота)

Радваме се, че сте решили да закупите прахосмукачка от серията BSG4 на Bosch. В тези указания за употреба са представени различни модели BSG4. Затова е възможно да се окаже, че не всички описани свойства на оборудването и функции се отнасят за Вашия модел. Вие трябва да използвате само оригинални консумативи на Bosch, които са разработени специално за Вашата прахосмукачка, за да постигнете възможно най-добър резултат от изсмукването.

Моля запазете указанията за употреба. При предаване на прахосмукачката на трети лица, моля предайте и указанията за употреба.

## Използване по предназначение

Тази прахосмукачка е предвидена само за използване в домакинството, а не за професионални цели.

Използвайте прахосмукачката само съгласно инструкциите описани в указанията за употреба. Производителят не гарантира за евентуални повреди, които са причинени поради използване не по предназначение или неправилно поддържане. Поради това моля непременно съблюдавайте дадените по-долу указания!

### Прахосмукачката може да работи само с:

- Оригинална филтърна торба
- Оригинални резервни части, консумативи или специални консумативи

## Указания за безопасност

Тази прахосмукачка отговаря на признатите норми на техниката и свързаните с нея норми за безопасност.

- Свържете и пускайте в експлоатация прахосмукачката само съгласно фирмената табелка.
- Никога не работете без филтърна торба.  
=> Прахосмукачката може да се повреди!
- Позволявайте на деца да използват прахосмукачката само под контрол.
- Този уред не трябва да се ползва от лица с ограничени физически, сензорни или умствени способности или лица без опит / знание (включително деца), освен ако са обучени в работата с уреда от отговорен за това човек.

### използва за:

- Изсмукване на прах от хора или животни
- Всмукване на:
  - вещества вредни за здравето, с остри ръбове, горещи или горящи
  - влажни или течни вещества
  - леко възпламеними или експлозивни вещества и газове

- пепел, сажди от камини и централни отоплителни инсталации
- прах от тонер от принтери или копирни машини.
- Избягвайте изсмукването на прах с ръкохватка, дюзи и тръба в близост до главата.  
=> Има опасност от нараняване!
- При изсмукване на прах поставяйте уреда върху твърда, сигурна основа.
- При изсмукване на прах на стълбище уредът трябва да стои винаги по-ниско от ползвателя.
- При посочените по-долу случаи уредът трябва веднага да се изключи и Вие да се свържете със сервиза:
  - ако е повреден проводникът за захранване от мрежата.
  - ако по погрешка сте засмукали течност или във вътрешността на уреда е попаднала течност
  - ако уредът е паднал от високо.
- Не използвайте кабела за мрежово захранване за носене / транспортиране на прахосмукачката.
- При неколкослов продължителен режим на работа изтеглете напълно кабела за мрежово захранване.
- За да разкачите уреда от мрежата не дърпайте за кабела за мрежово захранване, а за щепсела.
- Не прокарвайте кабела за мрежово захранване през остри ръбове и не го прищипвайте.
- Преди всички работи по прахосмукачката и консумативите извадете мрежовия щепсел.
- Не пускайте в експлоатация повредена прахосмукачка. При появяване на неизправности извадете щекера от мрежовия контакт.
- За избягване на опасности, ремонтите и смяната на резервни части на прахосмукачката трябва да се извършват само от оторизиран сервиз.
- Предпазвайте прахосмукачката от външни климатични влияния, влага и източници на топлина.
- Прахосмукачката не е пригодена за работа на строителни площадки. => Засмукването на отпадъци от строителни работи може да повреди прахосмукачката.
- Изключвайте уреда, когато не се работи с него.
- Направете веднага неизползваеми излезлите от употреба уреди, след това ги предайте за унищожаване на отпадъци съобразно изискванията.
- Пластмасови торби и фолия трябва да се съхраняват и унищожават така, че малки деца да нямат достъп до тях (Опасност от задушаване).
- не поставяйте възпламеняеми или съдържачи алкохол материи върху филтрите (филтърна торба, защитен филтър на мотора, издухващ филтър и т.н.).

## Указания за унищожаване

### ■ Опаковка

Опаковката предпазва прахосмукачката от повреда при транспортиране. Тя е направена от немзамърсяващи околната среда материали и поради това може да бъде рециклирана. Изхвърляйте ненужните Ви вече опаковъчни материали в местата за събиране на системата за повторно използване "Зелена точка".

### ■ Стар уред

Старите прахосмукачки често все още съдържат ценни материали. За това предайте Вашата стара прахосмукачка на Вашия специализиран търговец или в един от центровете за рециклиране за повторно използване. Информация за актуалните начини на унищожаване Ви можете да получите от Вашия специализиран търговец или във Вашия общински съвет.

### ■ Унищожаване на филтъра и филтърната торба

Филтърът и филтърната торба са произведени от немзамърсяващи околната среда материали. В случай, че те не съдържат вещества, които са забранени за битовите отпадъци, Ви можете да ги изхвърлите с нормалните битови отпадъци.

### ! Моля имайте предвид

- Мрежовия контакт трябва да е осигурен с предпазител от най-малко 16 А. Ако предпазителят се задейства при включване на уреда, това може да се дължи на едновременно свързване в същата електрическа верига други електроуреди с висок параметър на входа. Задействането на предпазителя е предотвратимо, ако настроите уреда преди включване на най-ниска степен на мощност и едва след това изберете по-висока.

Моля отгърнете страниците с рисунките!

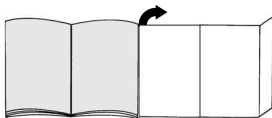

## Преди да започнете работа за първи път

### Рис. 1\*

Вкарайте дръжката в смукателния маркуч и я фиксирайте.

## Пускане в действие

### Рис. 2

- Вкарайте накрайника на смукателния маркуч в смукателния отвор и го натиснете до шракване.
- При сваляне на смукателния маркуч натиснете двете фиксиращи издатини и издърпайте маркуча.

### Рис. 3\*

Вкарайте една в друга дръжката и смукателната тръба/телескопната тръба .

### Рис. 4\*

Вкарайте една в друга подовата дюза и смукателната тръба/телескопната тръба .

### Рис. 5\*

- Вкарайте една в друга смукателните тръби.
- Посредством преместване на плъзгача / на подвижната втулка в посока на стрелката деблокирайте телескопната тръба и я издърпайте до желаната от Вас дължина.

### Рис. 6

Хванете кабела за включване в мрежата за щекера, издърпайте го до желаната дължина и включете щекера в контакта.

### Рис. 7

Включвайте или изключвайте прахосмукачката като движите бутона за включване или изключване в посока на стрелката.



### Рис. 8\*

- Регулирайте силата на прахоизсмукване посредством задвижване на бутона за включване или изключване в посока на стрелката.
  - Силата на прахоизсмукване може да бъде регулирана допълнително чрез завъртане на регулатора на допълнителния въздух в посока на стрелката.
- Отворен отвор за допълнителен въздух => намалена сила на прахоизсмукване
  - Затворен отвор за допълнителен въздух => максимална сила на прахоизсмукване

## Изсмукване на прах

### Рис. 9

Регулиране на подовата дюза:

- мокети и подови настилки => 
- гладки подове => 

### Рис. 10\*

Изсмукване на прах с принадлежности (в зависимост от необходимостта принадлежностите се поставят върху дръжката или върху смукателната тръба).

- дюза за фуги за изсмукване на прах от фуги, ъгли и др..
- дюза за тапицерия за изсмукване на прах от тапицирани мебели, завеси и др.

- c) Дюза за дюшеци  
За изсмукване на прах по дюшеци, тапицерия и др.
- d) Дюза за твърди подове  
За изсмукване на прах по твърди подови настилки (плочки, паркет и др.)
- e) Четка за мебели  
За изсмукване на прах от рамки на прозорци, шкафове, профили, и др.

**Рис. 11**

При кратки паузи при изсмукване на прах Вие можете да използвате спомагателното устройство за паркиране на обратната страна на уреда. Вкарайте куката на подовата дюза във вдлъбнатината на обратната страна на уреда.

**Рис. 12**

При изсмукване на прах, например по стълби, прахосмукачката може да се транспортира като се държи за двете ръкохватки.

## След работа

**Рис. 13**

Извадете щекера от контакта.  
n Дръпнете кратко кабела за включване в мрежата и го отпуснете (кабелът автоматично се навива).

**Рис. 14**

За паркиране / транспортиране на прахосмукачката Вие можете да използвате спомагателното устройство за паркиране на долната страна на уреда.  
Поставете прахосмукачката във вертикално положение. Вкарайте куката на подовата дюза във вдлъбнатината на долната страна на уреда.

## Смяна на филтъра

**Смяна на филтърната торбичка****Рис. 15\***

В случай, че при вдигната от пода подова дюза и най-голяма мощност на прахоизсмукване индикацията за смяна на филтъра в капака е напълно жълта, сменете филтърната торбичка даже ако тя още не е пълна. В този случай смяната е необходима поради вида на запълнения материал. При това дюзата, смукателната тръба и смукателния маркуч не бива да са задръстени, тъй като това също води до задействане на индикацията за смяна на филтъра.

**Рис. 16**

За да отворите капака задвижете блокиращия лост в посока на стрелката.

**Рис. 17**

- a) Затворете филтърната торбичка като издърпате клапата за затваряне и я извадете.
- b) Вкарайте новата филтърната торбичка в държача до упор.

! **Внимание:** капакът може да се затвори само с поставена филтърна торбичка.  
След изсмукване на фини частици прах (като например гипс, цимент, и т.н.), почистете филтъра на двигателя и евентуално сменете микрохигиеничния филтър.

**Почистване на защитния филтър на двигателя**

Почиствайте редовно на равни интервали от време защитния филтър на двигателя посредством почукване или промиване!

**Рис. 18\***

- Отворете капака на прахоуловителното отделение.
- Извадете защитния филтър на двигателя чрез издърпване в посока на стрелката.
- Почистете защитния филтър на двигателя посредством почукване.
- В случай на силно замърсяване промийте защитния филтър на двигателя.  
След това оставете филтъра да постои най-малко 24 часа, за да изсъхне.
- След почистване вкарайте защитния филтър на двигателя в уреда и затворете капака на прахоуловителното отделение.

## Поддържане

- Преди всяко почистване на прахосмукачката първо трябва да я изключите и да извадите щекера от контакта.
- Прахосмукачката и принадлежностите от пластмаса могат да се почистват с обичайните на пазара средства за почистване на пластмаси.

! Не използвайте изтривачи средства, препарати за почистване на стъкло и универсални средства за чистене.  
Никога не потапяйте прахосмукачката във вода.

- При необходимост прахоуловителното отделение може да бъде изсмукано с втора прахосмукачката или просто да бъде почистено със суха кърпа за прах / четка за прах.

Правото за внасяне на технически изменения е запазено

\*според окомплектовката

## Описание прибора

- |   |   |
|---|---|
| 1 Насадка для пола/ковра*                                     | 15 Подставка для щетки                            |
| 2 Насадка для твердых покрытий*                               | 16 Защитный фильтр двигателя                      |
| 3 Всасывающая трубка*   | 17 Парковочные защелки (с нижней стороны прибора) |
| 4 Телескопическая трубка*                                     | 18 Мешок для сбора пыли                           |
| 5 Кнопка-ползунок / муфта-ползунок*                           | 19 Крышка   |
| 6 Регулятор дополнительного воздуха*                          | 20 Рукоятка                                       |
| 7 Ручка*  | 21 Решетка вентилятора                            |
| 8 Шланг   | 22 Индикатор загрязнения фильтра                  |
| 9 Щеточка*  |   |
| 10 Насадка для матрасов*                                      |   |
| 11 Насадка для мягкой мебели*                                 |   |
| 12 Щелевая насадка*   |   |
| 13 Сетевой кабель   |   |
| 14 Выключатель с электронным регулятором мощности всасывания* | *в зависимости от оснащения                       |

## Запасные части и дополнительные приспособления

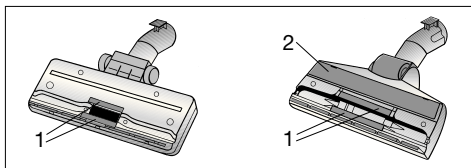

Полоски для улавливания ниток (1) и полирующие полоски (2) можно приобрести в сервисной службе, где производится их замена.

### A Упаковка сменных пылесборников

- Фильтр, тип G (BBZ41FG)
  - Для лучшей производительности: Gplus (BBZ41GPLUS)
- В наборе:  
4 сменных пылесборника с застёжкой  
1 гигиенический микрофильтр  
<http://www.dust-bag-bosch.com>

### B Текстильный фильтр (неменяемый фильтр)

BBZ10TFG  
Постоянный фильтр, закрываемый "липучкой".

### C Фильтр HEPA BBZ8SF1

Дополнительный фильтр для очистки отходящего воздуха. Рекомендуются для аллергиков. Менять раз в год.

### D Щетка для мягкой мебели TURBO-UNIVERSAL®-BBZ42TB

Турбощетка для чистки мягкой мебели, матрасов, сидений автомобиля и т. п. Особенно пригодна для уборки шерсти животных. Круглая щетка приводится в действие потоком засасываемого воздуха. Возможно использование без подключения к электросети.

### E Щетка для пола TURBO-UNIVERSAL®-BBZ102TBV

Турбощетка для чистки ковров с коротким ворсом и ковровых покрытий любого типа. Особенно пригодна для уборки шерсти животных. Круглая щетка приводится в действие потоком засасываемого воздуха. Возможно использование без подключения к электросети.

### F Насадка для твердых полов BBZ123HD

Для уборки гладких покрытий (паркета, кафеля, ...)

Мы рады, что Вы остановили свой выбор на пылесосе Bosch серии BSG4.

В этой инструкции по эксплуатации представлены различные модели BSG4. Поэтому возможно, что некоторые функции и принадлежности, описанные здесь, могут отсутствовать у Вашего прибора. Чтобы гарантировать наилучший результат уборки, Вам необходимо использовать только оригинальные принадлежности Bosch, разработанные специально для Вашего пылесоса.

Сохраните инструкцию по эксплуатации. При передаче пылесоса новому владельцу не забудьте передать также инструкцию по эксплуатации.

## Указания по использованию

Данный пылесос предназначен для уборки бытовых помещений, он не предназначен для промышленного использования.

Используйте пылесос только согласно инструкции по эксплуатации.

Изготовитель не несёт ответственности за повреждения, полученные в результате использования пылесоса не по назначению или неправильного обращения с ним. Поэтому обязательно соблюдайте указания, приведённые ниже!

### В процессе эксплуатации пылесоса необходимо использовать:

- оригинальный сменный пылесборник
- оригинальные запчасти, принадлежности или специальные принадлежности

## Правила техники безопасности

Данный пылесос соответствует общепризнанным техническим требованиям и специальным правилам техники безопасности.

- Подсоединение к электросети и включение пылесоса должно производиться только с учётом данных типовой таблички.
- Не используйте пылесос без сменного пылесборника.  
=> Пылесос может быть повреждён!
- Разрешайте детям пользоваться пылесосом только в присутствии взрослых.
- Запрещается самостоятельно пользоваться прибором людям с ограниченными физическими или умственными способностями, а также лицам, не ознакомленным с правилами эксплуатации пылесоса (в том числе детям).

### Запрещается использовать пылесос для:

- чистки людей и животных;
- всасывания:

- вредных для здоровья веществ, острых, горячих или раскалённых предметов;
- мокрых предметов или жидкостей;
- легковоспламеняющихся или взрывчатых веществ и газов;
- пепла, сажи из кафельных печей и установок центрального отопления;
- тонера из принтеров или копировальных аппаратов.

- Не подносите всасывающий шланг с ручкой, насадки и трубку к голове.
- => Это может привести к травме!
- При уборке ставьте пылесос на твёрдую и устойчивую поверхность.
- При уборке лестницы пылесос всегда должен находиться ниже пользователя.
- В следующих случаях следует немедленно прекратить использование пылесоса и связаться с сервисной службой:
  - при повреждении сетевого кабеля;
  - при случайном всасывании жидкости или при попадании жидкости внутрь пылесоса;
  - при падении пылесоса.
- Не используйте сетевой кабель для переноски/транспортировки пылесоса.
- Для многочасовой работы в непрерывном режиме полностью вытягивайте сетевой кабель.
- При отсоединении пылесоса от электросети всегда беритесь рукой за вилку, а не за сетевой кабель.
- Следите за тем, чтобы сетевой кабель не был зажат и не попал на острые края предметов.
- Перед проведением любых работ по ремонту и техническому обслуживанию пылесоса отсоединяйте его от электросети.
- Не пользуйтесь неисправным пылесосом. При возникновении неисправности вынимайте вилку из розетки.
- Во избежание опасности все работы по ремонту и замене деталей пылесоса следует выполнять только в авторизованной сервисной службе.
- Защищайте пылесос от воздействия неблагоприятных климатических условий, влажности и источников тепла.
- Пылесос не предназначен для эксплуатации на строительных объектах. => При засасывании строительного мусора пылесос может выйти из строя.
- Выключайте пылесос даже при небольших паузах в уборке.
- Отслуживший пылесос сделайте непригодным для дальнейшего использования, а затем утилизируйте в соответствии с действующими правилами.
- Пакеты и плёнки из полимерных материалов следует хранить и утилизировать вне зоны доступа малолетних детей (опасность удушья).
- запрещается обрабатывать пылесборник и фильтры (моторный фильтр, выпускной фильтр и т.д.) горючими спиртосодержащими веществами.

## Инструкции по утилизации

### ■ Упаковка

Упаковка служит для защиты пылесоса от повреждений при транспортировке. Она изготовлена из экологически чистых материалов, поэтому её можно использовать для вторичной переработки.

Использованные упаковочные материалы относите в пункты приёма вторсырья.

### ■ Отслужившие приборы

Отслужившие приборы являются ценным сырьем для дальнейшего использования. Поэтому отслуживший прибор следует отнести дилеру или в пункт приёма вторсырья для дальнейшей утилизации. Информацию о способах утилизации спрашивайте у дилера или в местной администрации.

### ■ Утилизация фильтра и сменного пылесборника

Фильтр и сменный пылесборник изготовлены из экологически безвредных материалов. Если они не содержат в себе никаких веществ, запрещённых к утилизации с бытовым мусором, то вы можете утилизировать их вместе с бытовым мусором.

### ! Внимание:

- Сетевая розетка должна быть защищена предохранителем на 16 А. Если при включении прибора предохранитель сразу же перегорел, это означает, что одновременно в данную электрическую цепь был включён другой прибор с большой общей потребляемой мощностью. Срабатывание предохранителя можно предотвратить, если перед включением прибора установить минимальную мощность, а затем постепенно увеличить её.

Разверните страницы с рисунками!

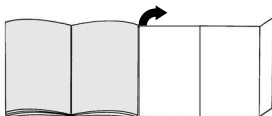

## Перед первым использованием

### Рис. 1\*

Вставьте рукоятку на шланг и защелкните ее.

## Подготовка к работе

### Рис. 2

- Вставьте патрубков шланга в приемное отверстие.
- Чтобы отсоединить шланг, нажмите на оба фиксатора и выньте патрубок шланга из отверстия.

### Рис. 3\*

Соедините ручку и всасывающую трубку/телескопическую трубу.

### Рис. 4\*

Вставьте телескопическую трубку в насадку для пола / всасывающую трубку.

### Рис. 5\*

- Соедините всасывающие трубки. Передвигая кнопку-/муфту-ползунок в направлении стрелки, разблокируйте телескопическую трубу и установите необходимую длину.

### Рис. 6

Возьмитесь за вилку сетевого кабеля, вытяните его на нужную длину и вставьте вилку в розетку.

### Рис. 7

Включение / выключение пылесоса - нажатием выключателя в направлении стрелки.



### Рис. 8\*

- Выбор мощности всасывания осуществляется поворотом выключателя в направлении стрелки.
- С вращением регулятора дополнительного воздуха в направлении стрелки дополнительно регулируется мощность всасывания.
- Отверстие дополнительного воздуха открыто  
=> мощность всасывания уменьшается
  - Отверстие дополнительного воздуха закрыто  
=> максимальная мощность всасывания

## Уборка

### Рис. 9

Используйте насадку для пола:

- для ковров и ковровых покрытий => 
- гладкие напольные покрытия => 

### Рис. 10\*

Использование принадлежностей (надевать на ручку или всасывающую трубку):

- Щелевая насадка предназначена для использования в углах, различных углублениях и т. д..
- Насадка для мягкой мебели предназначена для чистки мягкой мебели, штор и т. д.
- Насадка для матрасов  
Для чистки матрасов, подушек и т. п.

**d) Насадка для твердых покрытий**

Для чистки твердых напольных покрытий (кафельная плитка, паркет и т. п.).

**e) Щеточка**

Для чистки оконных рам, шкафов, профилей и т. п.

**Рис. 11**

Если Вам необходимо сделать короткую паузу в уборке, используйте подставку для щетки с задней стороны прибора.

Вставьте насадку для пола крючком в гнездо на задней стороне прибора.

**Рис. 12**

При уборке, например, на лестнице, пылесос можно переносить за обе ручки.

## По окончании уборки

**Рис. 13**

Выньте вилку из розетки.

Слегка потяните за сетевой кабель и отпустите его (кабель автоматически сматывается).

**Рис. 14**

Для хранения/транспортировки прибора можно использовать парковочные фиксаторы, расположенные снизу.

Поставьте прибор вертикально. Вставьте насадку для пола крючком в гнездо на нижней стороне прибора.

## Смена фильтра

### Смена мешка для сбора пыли

**Рис. 15\***

Если насадка не касается пола при самой высокой мощности всасывания, а индикатор загрязнения фильтра на крышке постоянно горит желтым, мешок для сбора пыли следует заменить, даже если он еще не полон. В этом случае необходимость замены зависит от характера содержащегося в мешке мусора.

Проверьте, чтобы насадка, всасывающая трубка и шланг не были забиты пылью, потому что индикатор загрязнения фильтра в таком случае тоже срабатывает.

**Рис. 16**

Отожмите рычаг фиксатора в направлении стрелки и откройте крышку.

**Рис. 17**

**a)** Потянув за клапан, закройте мешок и выньте его.

**b)** Вставьте новый мешок для сбора пыли в держатель до упора.

**!** Крышка пылесборного отсека закрывается только при вставленном мешке для сбора пыли.

Мешок для сбора пыли.

После уборки мелкой пыли (напр., гипса, цемента и т. п.), выколотите пыль из фильтра защиты двигателя, при необходимости замените его.

### Чистка фильтра защиты двигателя

Фильтр защиты двигателя рекомендуется регулярно чистить!

**Рис. 18\***

- Откройте крышку пылесборного отсека.
- Выньте фильтр защиты двигателя в направлении стрелки.
- Отряхните пыль с фильтра защиты двигателя.
- В случае сильного загрязнения замените фильтр защиты двигателя.
- Дайте фильтру обсохнуть в течение 24 часов.
- После очистки вставьте фильтр защиты двигателя на место и закройте крышку пылесборного отсека.

## Уход

- Перед каждой чисткой пылесоса выключите его и выньте вилку сетевого кабеля из розетки.
- Пылесос и пластмассовые принадлежности можно чистить обычными средствами для чистки пластмассы.
- !** Не использовать пенные моющие средства, средства для мытья стекол или универсальные моющие средства.
- Не погружайте пылесос в воду.
- При необходимости пылесборный отсек можно вычистить при помощи другого пылесоса, протереть сухой тряпочкой или почистить кисточкой для пыли.

Оставляем за собой право на внесение технических изменений.

\*в зависимости от комплектации



## Descrierea agregatului.

- |   |   |
|---|---|
| 1 Perie comutabilă pentru podele*   | 15 Dispozitiv auxiliar de fixare                                      |
| 2 Perie pentru podele rigide*   | 16 Filtru de protecție a motorului                                    |
| 3 Tub de aspirație*   | 17 Dispozitiv auxiliar pentru așezare (pe partea de jos a aparatului) |
| 4 Tub telescopic*   | 18 Sac de filtrare  |
| 5 Buton glisant/ mufă glisantă*   | 19 Capac  |
| 6 Regulator ptr. aer auxiliar*  | 20 Mâner portant  |
| 7 Mânerul furtunului*   | 21 Grătar pentru aerul evacuat  |
| 8 Furtun de aspirație   | 22 Indicator de schimbare a sacului/filtrului*                        |
| 9 Pensulă pentru mobilă*  |   |
| 10 Duză pentru saltele*   |   |
| 11 Perie pentru tapițerie*  |   |
| 12 Duză pentru locuri înguste*  |   |
| 13 Cablu de racordare la rețea  |   |
| 14 Buton de pornire-oprire cu regulator electronic al puterii de aspirație* |   |
- \*în funcție de dotare

## Piese de schimb și accesorii deosebite

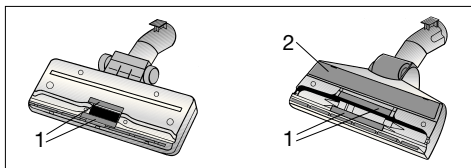

Ridicătoarele al firelor și fișile de lustru se găsește la serviciul respectiv și se vor înlocui acolo la fața locului.

### A Filtru de schimb

- Tip filtru G (BBZ41FG)
  - Pentru performanță maximă: Gplus (BBZ41GPLUS)
- Conținut:  
4 saci de filtrare cu închizătoare  
1 filtru Micro-Higiene  
<http://www.dust-bag-bosch.com>

### B Filtru textil (Filtru permanent) BBZ10TFG

Filtrele reutilizabile cu închizător.

### C Filtru HEPA BBZ8SF1

Filtru suplimentar pentru un aer suflant mai curat.  
Recomandat pentru persoane alergice.  
Se va schimba anual.

### D TURBO-UNIVERSAL®- fPerie pentru perne BBZ42TB

Periat și aspirat într-un singur proces al mobilierului tapițat, al saltelelor, a scaunelor auto, etc.  
Indicat îndeosebi pentru aspirarea părului de animale.  
Angrenarea periei cilindrice se produce prin curentul de absorbție al aspiratorului.  
Nu necesită conexiune la rețeaua electrică.

### E TURBO-UNIVERSAL®-Perie pentru pardoseli

BBZ102TBB  
Periat și aspirat într-un singur proces al covorilor cu flor mic, al covorilor respectiv toate felurile de podele.  
Indicat îndeosebi pentru aspirarea părului de animale.  
Angrenarea periei cilindrice se produce prin curentul de absorbție al aspiratorului.  
Nu necesită conexiune la rețeaua electrică.

**F Duză pentru pardoseli din materiale tari**  
BBZ123HD Pentru aspirat pardoseli netede.  
(parchet, faianță, teracotta)

Ne bucurăm pentru faptul că ați decis să achiziționați un aspirator Bosch din seria de fabricație BSG4.

În aceste instrucțiuni de utilizare sunt reprezentate diferite modele BSG4. De aceea este posibil ca nu toate caracteristicile de dotare și funcțiile descrise să fie valabile pentru modelul dumneavoastră.

Utilizați numai accesoriile originale Bosch, care au fost dezvoltate special pentru aspiratorul dumneavoastră, pentru a obține cel mai bun rezultat posibil al aspirării.

Vă rugăm să păstrați instrucțiunile de utilizare. În caz că dați aspiratorul altcuiva, vă rugăm să înmânați și instrucțiunile de utilizare.

## Utilizare conform destinației

Acest aspirator este destinat numai pentru utilizarea casnică, nu în scopuri profesionale.

Utilizați aspiratorul exclusiv în conformitate cu aceste instrucțiuni de utilizare.

Producătorul nu e responsabil pentru eventualele pagube apărute ca urmare a utilizării necorespunzătoare sau a operării greșite a aparatului. De aceea vă rugăm să respectați neapărat următoarele indicații!

### Aspiratorul poate fi utilizat numai cu:

- Filtru original
- Piese de schimb, accesoriile și accesoriile speciale originale

## Instrucțiuni de siguranță

Acest aspirator corespunde regulilor tehnice recunoscute precum și condițiilor de siguranță corespunzătoare.

- Conectați aspiratorul la rețea și puneți-l în funcțiune doar cu respectarea indicațiilor de pe plăcuța de construcție.
- Nu aspirați niciodată fără filtru.  
=> Aparatul poate fi deteriorat!
- Nu permiteți copiilor să utilizeze aspiratorul decât sub supraveghere.
- Acest aparat nu trebuie folosit de persoane cu capacități fizice, senzoriale sau psihice limitate sau de persoane fără experiență/cunoștințe (inclusiv copiii), decât dacă au fost instruite cu privire la manipularea aparatului de către o persoană responsabilă.

### Aspiratorul de praf nu are voie să fie folosit pentru:

- aspirarea pe persoane sau animale
- aspirarea următoarelor:
  - substanțe periclitante pentru sănătate, cu muchii ascuțite, fierbinți sau incandescente,
  - substanțe umede sau lichide,

- substanțelor și a gazelor ușor inflamabile sau explozive
- cenușă, funingine din sobele de teracotă și instalațiile de încălzire centrală
- prafului de toner din imprimante și copiatoare.

- Evitați să aspirați cu mânerul, duzele sau țeava în apropierea capului.  
=> Pericol de accidentare!
- În timpul utilizării așezați aparatul pe o suprafață stabilă și sigură.
- Dacă aspirați pe trepte, aparatul trebuie să se afle în permanență sub nivelul utilizatorului.
- În următoarele cazuri aparatul se va scoate imediat din funcțiune și se va contacta unitatea service:
  - când cablul de legătură la rețea este deteriorat.
  - când ați aspirat din greșeală lichide sau dacă lichidul a ajuns în interiorul aparatului
  - când aparatul a suferit o cădere.
- Nu utilizați cablul de alimentare pentru tragerea / transportul aspiratorului.
- Dacă utilizați aspiratorul pe durata mai multor ore, scoateți în întregime cablul de alimentare.
- Nu trageți de cablul de alimentare ci de fișă atunci când doriți să deconectați aparatul de la rețeaua de alimentare.
- Nu trageți cablul de alimentare peste muchii ascuțite și nu îl striviți.
- Scoateți aspiratorul din priză înaintea oricărei lucrări la el.
- Nu utilizați aspiratorul dacă e defect. În cazul existenței unui deranjament scoateți ștecherul din priză.
- Pentru a evita pericolele, reparațiile și schimbul pieselor se vor face doar de către serviciul clienți autorizat.
- Protejați aspiratorul de intemperii, umiditate și surse de căldură.
- Aspiratorul nu este adecvat pentru utilizarea pe șantiere..  
=> Aspirarea molozului poate duce la deteriorarea aparatului.
- Oprii aspiratorul atunci când nu aspirați.
- Aparatele scoase din uz trebuie făcute nefuncționale imediat, apoi reciclate corespunzător.
- Pungile din plastic și foliile se vor păstra în afara razei de acces a copiilor și se vor elimina ca deșeururi (pericol de asfixiere).
- nu puneți substanțe inflamabile sau cu conținut de alcool pe filtru (punga filtrului, filtrul de protecție a motorului, filtrul de evacuare, etc.).

## Indicații asupra îndepărtării ambalajului și a aparatului scos din uz

### ■ Ambalajul

Ambalajul protejează aspiratorul împotriva deteriorării pe timpul transportului. Ambalajul este fabricat din materiale ecologice și este de aceea reciclabil.

Predați materialele de ambalaj care nu mai sunt necesare la punctele de colectare a deșeurilor.

### ■ Aparatele vechi

Aparatele vechi conțin încă multe materiale valorificabile. De aceea, predați aparatul ieșit din uz la dealerul dumneavoastră, respectiv la un centru de reciclare în vedere reutilizării. Vă rugăm să solicitați informații în privința căilor actuale de îndepărtare a ambalajelor și aparatelor scoase din uz la un magazin de specialitate sau la administrația comunală din localitatea dumneavoastră.

### ■ Dezafectarea filtrului și a sacului de filtrare

Filtrul și sacul de filtrare sunt realizate din materiale neecologice. În măsura în care nu conțin materiale ce nu pot fi aruncate în gunoii menajer, ele pot fi aruncate la gunoi.

### ! Luați în considerare

- Priza de alimentare trebuie să aibă o siguranță de cel puțin 16 A.

Dacă siguranța se declanșează la pornirea aparatului, s-ar putea ca la instalația electrică să fie conectate și alte aparate cu amperaj mare.

Se poate evita declanșarea siguranței dacă înainte de pornirea aparatului setați la cea mai scăzută treaptă și treceți abia după pornire la o treaptă mai mare.

Vă rugăm să deschideți la paginile cu imagini!

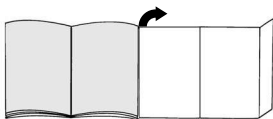

## Înainte de prima utilizare

### Imag. 1\*

Introduceți mânerul pe furtunul de aspirație și cuplați-l.

## Punerea în funcțiune

### Imag. 2

- Introduceți capătul furtunului de aspirație în orificiul de aspirație.
- La îndepărtarea furtunului de aspirație strângeți ambele butoane de blocare și scoateți furtunul.

### Imag. 3\*

Îmbinați mânerul cu tubul de aspirație/tubul telescopic.

### Imag. 4\*

Îmbinați peria pentru podele cu tubul de aspirație/tubul telescopic.

### Imag. 5\*

- Îmbinați tuburile de aspirație.
- Deblocați tubul telescopic prin deplasarea butonului glisant/mufei glisante în direcția săgeții și fixați lungimea dorită.

### Imag. 6

Apucați ștecherul cablului de racordare la rețea, trageți afară cablul la lungimea dorită și introduceți ștecherul în priză.

### Imag. 7

Conectați/deconectați aspiratorul prin acționarea butonului de pornire-oprire în direcția săgeții.



### Imag. 8\*

- Reglarea puterii de aspirație se efectuează prin rotirea butonului de pornire-oprire în direcția săgeții.
  - Prin acționarea regulatorului de aer auxiliar în direcția săgeții se poate regla suplimentar puterea de aspirație.
- Orificiul de aer auxiliar deschis  
=> puterea de aspirație redusă
  - Orificiul de aer auxiliar închis  
=> putere maximă de aspirație

## Aspirarea

### Imag. 9

Reglarea periei pentru podele:

- covoare și mochete => 
- podele netede => 

### Imag. 10\*

Aspirare cu accesorii (în funcție de necesitate, introduceți pe mâner, respectiv pe tubul de aspirație).

- Duza pentru spații înguste pentru aspirarea rosturilor și colțurilor, etc..
- Peria pentru tapițerie pentru aspirarea mobilei tapițate, draperiilor etc.
- Duza pentru saltele  
Pentru aspirarea de saltele, tapițerii ș.a.m.d.
- Peria pentru podele rigide  
Pentru aspirarea pardoselilor rigide (dale de gresie sau faianță, parchet ș.a.m.d.)
- Pensulă pentru mobilă  
Pentru aspirarea ramelor de fereastră, dulapurilor, profilurilor, ș.a.m.d.

**Imag. 11**

În cazul pauzelor scurte puteți folosi dispozitivul auxiliar de fixare, de pe partea din spate a aparatului.  
Împingeți cârligul de la peria de podele în orificiul de pe partea din spate a aparatului.

**Imag. 12**

La aspirarea, de ex. pe trepte, aparatul poate fi transportat și de ambele mâner.

**După lucrul cu aspiratorul****Imag. 13**

Scoateți ștecherul din priză.  
Trageți scurt de cablul de racordare la rețea și lăsați-l apoi liber (cablul se înfășoară automat).

**Imag. 14**

Pentru așezarea/ transportarea aparatului puteți utiliza dispozitivul auxiliar de așezare, de pe partea de jos a aparatului.  
Așezați aparatul pe verticală. Împingeți cârligul de la peria de podele în orificiul de pe partea din spate a aparatului.

**Schimbarea sacului****Înlocuirea sacului de filtrare****Imag. 15\***

Dacă indicatorul puterii de aspirație din capac luminează complet galben când peria pentru podele este ridicată de pe podea și este reglată puterea maximă, atunci trebuie înlocuit sacul de filtrare, chiar și în cazul în care el nu este plin. În acest caz natura materialului aspirat face necesară această înlocuire.  
Duza, tubul de aspirație și furtunul de aspirație nu au voie să fie în acest caz înfundate, deoarece și acest lucru conduce la declanșarea indicatorului de schimbare a sacului.

**Imag. 16**

Deschideți capacul prin acționarea mânerului de închidere în direcția săgeții.

**Imag. 17**

- a) Închideți sacul de filtrare prin tragerea clapetei de închidere și scoateți-l.
- b) Introduceți în suport până la refuz un sac de filtrare nou.

! **Atenție:** capacul se închide numai când sacul de filtrare este introdus.

După aspirarea particulelor fine de praf (cum ar fi de ex. ghips, ciment, ș.a.m.d.), curățați filtrul de protecție a motorului, eventual înlocuiți microfiltrul.

**Curățarea filtrului de protecția a motorului**

Filtrul de protecție a motorului trebuie curățat la intervale regulate prin scuturare, respectiv prin spălare!

**Imag. 18\***

- Deschideți capacul compartimentului de praf.
- Scoateți filtrul de protecție a motorului în direcția săgeții.
- Curățați filtrul de protecție a motorului prin scuturare.
- Dacă filtrul de protecție este foarte murdar atunci el trebuie spălat.  
Lăsați apoi filtrul să se usuce cel puțin 24 ore.
- După curățare, introduceți filtrul de protecție a motorului în aparat și închideți capacul compartimentului de praf.

**Întreținere**

- Înaintea fiecărei curățări a aspiratorului, acesta trebuie deconectat și ștecherul trebuie scos din priză.
- Aspiratorul și accesoriile din material plastic pot fi întreținute cu un produs de curățat pentru materiale plastice, obișnuit din comerț.

! Nu folosiți produse de curățare prin frecare, produse de curățat sticla sau produse de curățat universale.  
Nu scufundați niciodată aspiratorul în apă.

- Compartimentul de praf poate să fie aspirat, dacă este necesar, cu un alt aspirator sau poate fi curățat simplu cu o cârpă de praf uscată/ pensulă de praf.

Se rezervă dreptul la modificări tehnice.

## التنظيف

صورة 9

ضبط رأس تنظيف الأرضيات:

- السجاجيد والموكيت < = <img alt="Icon of a diamond shape" data-bbox="705 148 725 165"/>
- الأرضيات الملساء < = <img alt="Icon of a square shape" data-bbox="715 170 745 187"/>

صورة 10

التنظيف باستخدام الملحقات التكميلية

(يتم تركيب رأس التنظيف - حسب احتياجك - إما في المقبض أو في ماسورة الشفط).

- (a) رأس تنظيف الشقوق: لتنظيف الشقوق والأركان، الخ
- (b) رأس تنظيف المفروشات: لتنظيف مفروشات الأثاث، والسائتر، الخ.
- (c) رأس تنظيف المراتب  
لتنظيف المراتب، المفروشات، وما شابه.
- (d) رأس تنظيف الأرضيات الصلبة  
لتنظيف الأرضيات الصلبة (الباركيه، البلاط، التراكويتا، وما شابه).
- (e) فرشاة تنظيف الأثاث  
لتنظيف إطارات النوافذ، الدواليب، القطاعات الغائرة، وما شابه.

صورة 11

عند التوقف عن التنظيف لفترة قصيرة يمكنك استعمال وسيلة المساعدة على وقوف المكنتسة الموجودة في مؤخرة المكنتسة.

للقيام بذلك ادفع الطرف البلاستيكي البارز الموجود في رأس تنظيف الأرضيات في التجويف الموجود في مؤخرة المكنتسة.

صورة 12

يمكن استعمال كلا المقبضين لنقل المكنتسة، وذلك عند التنظيف على درجات السلم مثلاً.

## بعد إتمام أعمال التنظيف

صورة 13

اجذب القابس الكهربائي من المقبض.

اجذب السلك جذبة قصيرة ثم اتركه (فيتم لف السلك أوتوماتيكياً).

صورة 14

لتخزين أو نقل الجهاز يمكنك استعمال السنادة الموجودة أسفل المكنتسة.

أوقف المكنتسة رأسياً. للقيام بذلك ادفع الطرف البلاستيكي البارز الموجود في رأس تنظيف الأرضيات في التجويف الموجود في مؤخرة المكنتسة.

## تغيير الفلتر

استبدال كيس الفلتر

صورة 15\*

إذا أضاء مبین تغيير الفلتر الموجود في الغطاء بكامل باللون الأصفر رأس تنظيف الأرضيات مرفوعة عن الأرض بينما قوة الشفط مضبوطة على أقصى درجة، يجب أن يتم تغيير كيس الفلتر حتى إذا لم يكن قد امتلأ بالكامل بعد، حيث تكون نوعية الأشياء الموجودة في الفلتر هي السبب في تغييره. يجب ألا يكن هناك أي انسداد في رأس التنظيف أو ماسورة الشفط؛ حيث يتسبب ذلك في إضاءة مبین تغيير الفلتر.

صورة 16

افتح الغطاء بالضغط على ذراع القفل في اتجاه السهم.

صورة 17

(أ) أغلق كيس الفلتر بجذب طرف القفل ثم أخرجه من

المكنتسة.

(ب) أدخل كيس الفلتر في الحامل حتى النهاية

تنبيه: لا يمكن غلق الغطاء إلا بعد تركيب كيس الفلتر. بعد شفط الجزئيات الدقيقة من الغبار قم بتنظيف فلتر حماية المحرك، وقد تحتاج إلى تغيير الفلتر الدقيق.

صورة 18\*

- فتح غطاء حيز تجميع الأتربة
- اجذب فلتر حماية المحرك في اتجاه السهم.
- قم بتنظيف فلتر حماية المحرك من خلال نفضه.
- في حالة اتساع فلتر حماية المحرك بشدة، يجب أن يتم غسله لتنظيفه.
- اترك الفلتر بعدها على الأقل لمدة ٢٤ ساعة ليجف.
- بعد تنظيف فلتر حماية المحرك، قم بتركيبه في المكنتسة وأغلق غطاء حيز تجميع الأتربة.

## العناية

- قبل كل مرة يتم فيها تنظيف المكنتسة يجب أن يتم أولاً إيقافها وإخراج القابس الكهربائي من المقبض.
- يمكن العناية بالمكنتسة وكذلك الملحقات التكميلية المصنوعة من البلاستيك باستخدام منظفات البلاستيك المتداولة في الأسواق.
- لا تستخدم مواداً خشنة ولا منظفات خاصة بالزجاج أو تلك المنظفات التي تستخدم لجميع الأغراض.
- لا تضع المكنتسة أبداً في الماء.
- عند الضرورة يمكن تنظيف المكنتسة من الداخل باستخدام مكنتسة أخرى أو بمجرد فوطة تنظيف أو فرشاة تنظيف جافة.

نحتفظ بحق إدخال تعديلات فنية.

## إرشادات التخلص من المخلفات

قم من فضلك بفرد الصفحات التي توجد بها الصور.

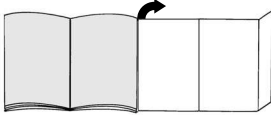

## ■ عبوة التغليف

تعمل عبوة التغليف على حماية المكنسة من التعرض للضرر أثناء نقلها. وهي مكونة من مواد غير ضارة بالبيئة، لذا يمكن إعادة تدويرها. تخلص من مواد التغليف التي لم تعد هناك حاجة إليها بتسليمها إلى مستودعات التجميع التابعة لنظام إعادة استغلال المخلفات «Grüner Punkt» (النقطة الخضراء).

## ■ المكناس القديمة

تحتوي المكناس القديمة على العديد من المواد ذات القيمة. لذلك قم بتسليم مكنستك المستهلكة إلى التاجر الذي تتعامل معه أو إلى أحد مراكز إعادة التدوير، حتى يتم إعادة الانتفاع بها مرة أخرى. للاستعلام عن أحدث سبل التخلص من المواد والأجهزة القديمة توجه من فضلك إلى التاجر الذي تتعامل معه أو إلى رئاسة الصي الذي تتبعه.

## ■ التخلص من الفلتر وكيس الفلتر

الفلتر وكيس الفلتر مصنوعان من مواد غير ضارة بالبيئة. وطالما أنهما لا يحتويان على أية مواد يُحظر إلقاؤها ضمن القمامة المنزلية، فإنه يمكن التخلص منهما ضمن القمامة المنزلية العادية.

## انتبه من فضلك

يجب تأمين المقبس عن طريق مصهر ١٠ أمبير على الأقل.

إذا حدث واحترق المصهر الكهربائي في إحدى مرات تشغيل المكنسة، فقد يكون ذلك بسبب توصيل أجهزة كهربائية أخرى ذات استهلاك عال للتيار بنفس الدائرة الكهربائية في نفس الوقت. يمكن تفادي احتراق المصهر الكهربائي، وذلك بضبط المكنسة على أدنى درجة للشفط قبل تشغيلها ثم اختيار درجة شفط أعلى بعد ذلك.

## قبل الاستعمال لأول مرة

## صورة \*1

قم بتركيب المقبض في خرطوم الشفط، وثبته.

## التشغيل

## صورة 2

(أ) أدخل عنق خرطوم الشفط في فتحة الشفط حتى يثبت.  
(ب) عند فك خرطوم الشفط اضغط على طرفي التثبيت معاً، واجذب الخرطوم للخارج.

## صورة \*3

ادفع المقبض في ماسورة الشفط/الماسورة التلسكوبية حتى يثبت.

## صورة \*4

ادفع رأس تنظيف الأرضيات في ماسورة الشفط/الماسورة التلسكوبية حتى تثبت.

## صورة \*5

(أ) ركب أجزاء مواسير الشفط معاً.  
(ب) حرر الماسورة التلسكوبية بتحريك الزر الانزلاقي / الحلقة الانزلاقية في اتجاه السهم، واضبط الطول الذي تريده لها.

## صورة 6

أمسك السلك من القابض، واسحب السلك حتى يصل إلى الطول المرغوب، ثم ضع القابض في المقبس الكهربائي.

## صورة 7

يتم تشغيل وإيقاف المكنسة بالضغط على زر التشغيل والإيقاف في اتجاه السهم.

## صورة \*8

(أ) يتم التحكم في قوة الشفط بإدارة زر التشغيل والإيقاف في اتجاه السهم.

(ب) يمكن التحكم بصورة إضافية في قوة الشفط بتحريك زر التحكم في الهواء الجانبي في اتجاه السهم.

■ فتحة الهواء الجانبي مفتوحة

= < قوة شفط منخفضة

■ فتحة الهواء الجانبي مغلقة

= < أقصى قوة الشفط

- المواد الرطبة أو السائلة
- الغازات والمواد سريعة الاشتعال أو المتفجرة
- الرماد والسخام من المدافئ الحجرية وأنظمة التدفئة المركزية
- مسحوق الحبر من الطابعات وماكينات التصوير.

التالية، حيث يلزم عندئذ الاتصال بمركز خدمة العملاء:

- في حالة شطف سائل سهواً أو في حالة توغل سائل إلى داخل المكنسة
- في حالة سقوط المكنسة.
- لا تستخدم كابيل الكهرباء في حمل/نقل المكنسة.
- في حالة تشغيل المكنسة لعدة ساعات متواصلة يجب سحب كابيل الكهرباء بالكامل للخارج.
- في الحالات التالية يجب إيقاف المكنسة على الفور والاتصال بمركز خدمة العملاء:
- إذا كان كابيل الكهرباء تالفاً.
- في حالة شطف سائل سهواً أو في حالة توغل سائل إلى داخل المكنسة
- في حالة سقوط المكنسة.

- لا تستخدم كابيل الكهرباء في حمل/نقل المكنسة.
- في حالة تشغيل المكنسة لعدة ساعات متواصلة يجب سحب كابيل الكهرباء بالكامل للخارج.

- لفصل المكنسة عن التيار الكهربائي لا تجذب كابيل الكهرباء، بل اجذب القابيس.
- لا تمرر كابيل الكهرباء على حواف حادة أثناء سحبه ولا تجعله يتعرض للانحصار.
- قبل القيام بأية أعمال على المكنسة والملحقات التكميلية أفضل القابيس الكهربائي عن مصدر التيار.

- لا تقم بتشغيل المكنسة إذا كان بها تلف. وفي حالة ظهور أي خلل أفضل القابيس الكهربائي عن مصدر التيار.

- لتجنب التعرض للأخطار لا يجوز أن تتم عمليات الإصلاح واستبدال قطع غيار المكنسة إلا لدى مركز خدمة العملاء المعتمد.

- يجب حماية المكنسة من تأثير عوامل الطقس والرطوبة ومصادر الحرارة.
- المكنسة غير مناسبة للاستخدام في أماكن البناء. <= شطف مخلفات البناء قد يلحق الضرر بالمكنسة.

- يجب إيقاف المكنسة في حالة عدم استخدامها.
- يلزم على الفور تعطيل الأجهزة القديمة وجعلها غير صالحة للاستخدام ثم التخلص منها بعد ذلك بالطرق الصحيحة المقررة.

- يجب حفظ الأكياس البلاستيكية والرقاقات بعيداً عن متناول الأطفال والتخلص منها (خطر الاختناق).

لا تضع أية مواد قابلة للاشتعال أو محتوية على كحول على الغلاطر (كيس الفلتر، فلتر حماية المحرك، فلتر الطرد وخلافه).

يسعدنا أنك قد وقع اختيارك على مكنسة ماركة Bosch من سلسلة الطرازات BSG4 يتناول دليل الاستخدام هذا شرح موديلات مختلفة من سلسلة الطرازات BSG4 لذلك فمن الوارد ألا تتطابق بعض التجهيزات والوظائف المشروحة على موديل مكنستك. يتعين عليك الإقتصار على استخدام الملحقات التكميلية الأصلية من Bosch، حيث إنها قد تم تطويرها خصيصاً لمكنستك لتحقيق أفضل نتيجة تنظيف ممكنة.

يرجى الاحتفاظ بدليل الاستخدام. وفي حالة تسليم المكنسة لشخص آخر يرجى تسليمه دليل الاستخدام معها.

### الاستخدام المطابق للتعليمات

هذه المكنسة مخصصة للاستخدام المنزلي فقط، وليست مخصصة للاستخدام في أغراض تجارية. يجب دائماً استخدام المكنسة طبقاً للتعليمات المذكورة في هذا الدليل. الجهة الصانعة غير مسؤولة عن الأضرار التي قد تنتج عن الاستخدام غير المطابق للتعليمات أو الاستعمال الخاطئ، لذلك يرجى الالتزام التام بالإرشادات التالية!

لا يجوز استعمال المكنسة إلا مع استخدام:

- كيس الفلتر الأصلي
- قطع الغيار الأصلية أو الملحقات التكميلية الأصلية أو الملحقات التكميلية الخاصة بالأصلية

### إرشادات الأمان

هذه المكنسة تطابق القواعد التقنية المعتمدة واشتراطات الأمان ذات الصلة.

- يجب دائماً توصيل المكنسة وتشغيلها وفقاً للبيانات المحددة في لوحة الصنع.
- لا تستخدم المكنسة أبداً للتنظيف دون كيس الفلتر.
- <= وإلا فقد تتعرض المكنسة للضرر!
- لا يجوز السماح للأطفال باستخدام المكنسة إلا تحت إشرافك.

- هذه المكنسة لا تصلح للاستخدام من قبل الأشخاص (بما في ذلك الأطفال) ذوي القدرات الجسدية أو الحسية أو العقلية المحدودة أو عند وجود قصور في الخبرة و/أو ضعف في المعرفة، إلا إذا قام شخص مسؤول بشرح التعليمات والإرشادات الخاصة بكيفية استخدام المكنسة لهؤلاء الأشخاص.

لا يجوز استعمال المكنسة في الأعمال التالية:

- تنظيف الأشخاص أو الحيوانات
- شطف:

- المواد الضارة بالصحة أو الساخنة أو الملتهبة أو الأجسام حادة الحواف

- 15 وسيلة المساعدة على وقوف المكنسة
- 16 فلتر محافظ للمحرك (الموتور)
- 17 وسيلة مساعدة الإسناد (أسفل المكنسة)
- 18 كيس الفلتر
- 19 الغطاء
- 20 مقبض حمل المكنسة
- 21 فلتر الطرد
- 22 مبيّن تغيير الفلتر\*

- 1 الرأس المتحولة لتنظيف الأرضيات\*
- 2 رأس تنظيف الأرضيات الصلبة\*
- 3 ماسورة الشفط\*
- 4 الماسورة التلسكوبية\*
- 5 الزر الانزلاقي/الحلقة الانزلاقية\*
- 6 زر التحكم في الهواء الجانبي\*
- 7 مقبض الخرطوم\*
- 8 خرطوم الشفط
- 9 فرشاة تنظيف الأثاث\*
- 10 رأس ، تنظيف المراتب\*
- 11 فرشاة تنظيف الأثاث\*
- 12 رأس تنظيف المفروشات\*
- 13 السلك
- 14 زر التشغيل والإيقاف وبه تحكم أوتوماتيكي في قوة الشفط\*

\* حسب التجهيز الخاص بكل مكنسة

## قطع الغيار والملحقات واللوازم الخاصة

يمكن الحصول على رافع الخيط (1) و شريطة التلميع (2) لدى خدمة الزبائن كما ويتم تبديلها هناك.

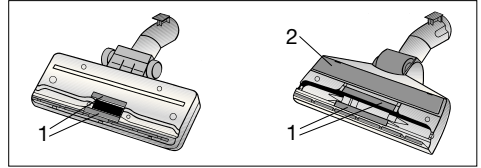

### E TURBO-UNIVERSAL توربو-عالمي®

فرشاة للأرضيات BBZ102TBB  
الفرش والشفط في دفعة واحدة للسجاد ذو الأنسجة القصيرة وسجاد الأرضيات ولكافة أنواع فرش الأرضيات الأخرى. ملائمة بشكل خاص لشفط شعر الحيوانات. يتم تشغيل فرشاة الشفط عبر تدفق هواء شفط المكنسة الكهربائية. لا ضرورة للتوصيل بمصدر كهربائي.

### F منفث الأرضيات القاسية BBZ123HD

للشفط من على الأرضيات الملساء (خشب الباركيه، البلاط، الطين النضيج "تراكونا"، ...).

### A عبوة الفلاتر البديلة

- نوع الفلتر G (BBZ41FG)
- للحصول على أعلى كفاءة: Gplus (BBZ41GPLUS)

المحتويات: 4 أكياس للفلتر مزودة بقفل ميكروفلتر صحي

<http://www.dust-bag-bosch.com>

### B فلتر قماشى (فلتر دائم) BBZ10TFG

فلتر قابل للإستخدام لمرات متعددة، مع سداة.

### C HEPA-فلتر هيبا BBZ8SF1

فلتر إضافي لشفط هواء أنظف. ينصح به للأشخاص الذين يعانون من الحساسية.

### D TURBO-UNIVERSAL توربو-عالمي®

فرشاة لقطع الأثاث المنجدة BBZ42TB  
الفرش والشفط في دفعة واحدة للموبيليا والأثاث المنجد، للفرش، لمقاعد السيارة، إلخ. ملائمة بشكل خاص لشفط شعر الحيوانات. يتم تشغيل فرشاة الشفط عبر تدفق هواء شفط المكنسة الكهربائية. لا ضرورة للتوصيل بمصدر كهربائي.



**DE Deutschland, Germany**

BSH Hausgeräte Service GmbH  
Zentralwerkstatt  
für kleine Hausgeräte  
Trautskirchener Strasse 6 – 8  
90431 Nürnberg

Online Auftragsstatus, Filterbeutel-  
Konfigurator und viele weitere  
Infos unter: [www.bosch-home.de](http://www.bosch-home.de)

**Reparaturservice\***

(Mo-Fr: 8.00-18.00 erreichbar)

Tel.: 01801 33 53 03

mailto:cp-servicecenter@  
bshg.com

**Ersatzteilbestellung\***

(365 Tage rund um die Uhr erreichbar)

Tel.: 01801 33 53 04

Fax: 01801 33 53 08

mailto:spareparts@bshg.com

\*) 3,9 Ct./Min. aus dem Festnetz,  
Mobilfunk max. 0,42 €/Min.

**AE United Arab Emirates,**

الإمارات العربية المتحدة

BSH Home Appliances FZE

Round About 13,

Plot Nr MO-0532A

17312 Jebel Ali Free Zone – Dubai

Tel.: 04 881 4401

Fax: 04 881 4805

[www.bosch-home.com](http://www.bosch-home.com)

**AT Österreich, Austria**

BSH Hausgeräte  
Gesellschaft mbH  
Werkskundendienst  
für Hausgeräte  
Quellenstrasse 2  
1100 Wien

Tel.: 0810 240 260\*

Fax: 01 605 75 51 212

mailto:vie-stoerungsannahme@

bshg.com

Hotline für Espresso-Geräte:

Tel.: 0810 700 400\*

[www.bosch-home.at](http://www.bosch-home.at)

\*innerhalb Österreichs zum Regionaltarif

**AU Australia**

BSH Home Appliances Pty. Ltd.  
7-9 Arco Lane  
HEATHERTON, Victoria 3202  
Tel.: 1300 368 339  
Fax: 1300 306 818

valid only in AUS

mailto:bshau-as@bshg.com

[www.bosch-home.com.au](http://www.bosch-home.com.au)

**BA Bosna i Hercegovina,  
Bosnia-Herzegovina**

"HIGH" d.o.o.

Odobašina 57

71000 Sarajewo

Info-Line: 061 100 905

Fax: 033 213 513

mailto:delicnanda@hotmail.com

**BE Belgique, België, Belgium**

BSH Home Appliances S.A.

Avenue du Laerbeek 74

Laarbeeklaan 74

1090 Bruxelles – Brussel

Tel.: 070 222 141

Fax: 024 757 291

mailto:bru-repairs@bshg.com

[www.bosch-home.be](http://www.bosch-home.be)

**BG Bulgaria**

EXPO2000-service

Ks. Ljuljin, bl.549/B - patrer

1359 Sofia

Tel.: 02 826 0148

Fax: 02 925 0991

mailto:service@expo2000.bg

**BH Bahrain, البحرين**

Khalaifat Est.

P.O.BOX 5111

Manama

Tel.: 1759 2233

Fax: 1759 3340

mailto:info@khalaifat.com

**BR Brasil, Brazil**

Mabe Hortolândia

Eletrodomésticos Ltda.

Rua Barão Geraldo Rezende, 250

13020-440 Campinas/SP

Tel.: 0800 704 5446

Fax: 0193 737 7769

mailto:bshconsumidor@

ATENTO.com.br

[www.boscheletrodomesticos.com.br](http://www.boscheletrodomesticos.com.br)

**CH Schweiz, Suisse,  
Svizzera, Switzerland**

BSH Hausgeräte AG

Werkskundendienst für

Hausgeräte

Fahrweidstrasse 80

8954 Geroldswil

mailto:ch-info.hausgeraete@

bshg.com

Service Tel.: 0848 840 040

Service Fax: 0848 840 041

mailto:ch-reparatur@bshg.com

Ersatzteile Tel.: 0848 880 080

Ersatzteile Fax: 0848 880 081

mailto:ch-ersatzteil@bshg.com

[www.bosch-home.com](http://www.bosch-home.com)

**CY Cyprus, Κύπρος**

BSH Ikiakes Syskeves-Service

39, Arh. Makaanou III Str.

2407 Egomi/Nikosia (Lefkosia)

Tel.: 77 77 807

Fax: 022 658 128

mailto:bsh.service.cyprus@

cytanet.com.cy

**CZ Česká Republika,  
Czech Republic**

BSH domácí spotřebiče s.r.o.

Firemní servis domácích

spotřebičů

Pekařská 10b

155 00 Praha 5

Tel.: 0251 095 546

Fax: 0251 095 549

[www.bosch-home.com](http://www.bosch-home.com)

**DK Danmark, Denmark**

BSH Hvidevarer A/S

Bosch Hvidevareservice

Telegrafvej 4

2750 Ballerup

Tel.: 44 89 89 85

Fax: 44 89 89 86

mailto:BSH-Service.dk@

BSHG.com

[www.bosch-home.dk](http://www.bosch-home.dk)

**EE Eesti, Estonia**

SIMSON OÜ

Raua 55

10152 Tallinn

Tel.: 0627 8730

Fax: 0627 8733

mailto:teenindus@simson.ee

**ES España, Spain**

BSH Electrodomésticos

España S.A.

Servicio BSH al Cliente

Polígono Malpica, Calle D

Parcela 96 A

50016 Zaragoza

Tel.: 902 351 352

Fax: 976 578 425

mailto:CAU-Bosch@bshg.com

[www.bosch-home.es](http://www.bosch-home.es)

**FI Suomi, Finland**

BSH Kodinkoneet Oy

Sinimäentie 8 D, PL 86

02631 Espoo

Tel.: 020 7510700

Fax: 020 7510790

mailto:Bosch-Service-FI@

bshg.com

[www.bosch-home.fi](http://www.bosch-home.fi)

#### FR France

BSH Electroménager S.A.S.  
50 rue Ardoin – BP 47  
93401 SAINT-OUEN cedex  
Service interventions à domicile:  
01 40 10 11 00

Service Consommateurs:  
0 892 698 010 (0,34 € TTC/mn)

Service Pièces Détachées et  
Accessoires:  
0 892 698 009 (0,34 € TTC/mn)  
www.bosch-home.fr

#### GB Great Britain

BSH Home Appliances Ltd.  
Grand Union House  
Old Wolverton Road  
Wolverton  
Milton Keynes MK12 5PT  
To arrange an engineer visit, to  
order spare parts and accessories  
or for product advice please visit  
www.bosch-home.co.uk  
or call  
Tel.: 0844 892 8979\*

\*Calls from a BT landline will be charged at  
up to 3 pence per minute. A call set-up fee  
of up to 6 pence may apply.

#### GR Greece, Ελλάδα

BSH Ikiakes Siskeves A.B.E.  
Central Branch Services  
17 km E.O. Athinon-Lamias &  
Potamou 20  
145 64 Kifisia

Greece – Athens  
Tel.: 2104 277 701  
Fax: 2104 277 669

North-Greece – Thessaloniki  
Tel.: 2310 497 200  
Fax: 2310 497 220

South-Greece – Heraklion/Kreta  
Tel.: 2810 325 403  
Fax: 2810 324 585

Central-Greece – Patras  
Tel.: 2610 330 478  
Fax: 2610 331 832  
mailto:cs\_gr\_helpdesk@bshg.com  
www.bosch-home.gr

#### HK Hong Kong, 香港

BSH Home Appliances Limited  
Unit 1 & 2, 3rd Floor  
North Block, Skyway House  
3 Sham Mong Road  
Tai Kok Tsui, Kowloon  
Hong Kong  
Tel.: 2565 6151  
Fax: 2565 6252  
mailto:bshhkg.service@bshg.com

#### HR Hrvatska, Croatia

Andabaka d.o.o.  
Gunduliceva 10  
21000 Split  
Info-Line: 021 481 403  
Info-Fax: 021 481 402  
mailto:servis@andabaka.hr

#### HU Magyarország, Hungary

BSH Háztartási Készülék  
Kereskedelmi Kft.  
Háztartási gépek márkaszervize  
Királyhágó tér 8-9  
1126 Budapest  
Hibabejelentés  
Tel.: 01 489 5461  
Fax: 01 201 8786  
mailto:hibabejelentes@bsh.hu  
Alkatrészrendelés  
Tel.: 01 489 5463  
Fax: 01 201 8786  
mailto:alkatreszrendeles@bsh.hu  
www.bosch-home.com

#### IE Republic of Ireland

BSH Home Appliances Ltd.  
Unit F4, Ballymount Drive  
Ballymount Industrial Estate  
Walkinstown  
Dublin 12  
Service Requests,  
Spares and Accessories  
Tel.: 01450 2655  
Fax: 01450 2520  
www.bosch-home.eu.uk

#### IL Israel, ישראל

C/S/B Home Appliance Ltd.  
Uliel Building  
2, Hamelacha St.  
Industrial Park North  
71293 Lod  
Tel.: 08 9777 222  
Fax: 08 9777 245  
mailto:csb-serv@zahav.net.il

#### IS Iceland

Smith & Norland hf.  
Noatuni 4  
105 Reykjavik  
Tel.: 0520 3000  
Fax: 0520 3011  
www.sminor.is

#### IT Italia, Italy

BSH Elettrodomestici S.p.A.  
Via. M. Nizzoli 1  
20147 Milano (MI)  
Numero verde 800 829120  
mailto:mil-assistenza@bshg.com  
www.bosch-home.com

#### KZ Kazakhstan, Қазақстан

Kombitechnocenter  
Seyfulina No:422  
480096 Almaty  
Tel.: 272 793 333  
Fax: 272 798 383  
mailto:cts\_pavel@bk.ru

#### LB Lebanon, لبنان

Teheni, Hana & Co.  
Boulevard Dora 4043 Beyrouth  
P.O. Box 90449  
Jdeideh 1202 2040  
Tel.: 01 255 211  
Fax: 01 257 359  
mailto:Info@Teheni-Hana.com

#### LT Lietuva, Lithuania

Senuku prekybos centras UAB  
Jonavos g. 62  
44192 Kaunas  
Tel.: 0372 12146  
Fax: 0372 12165  
www.senukai.lt

#### LU Luxembourg

BSH électroménagers S.A.  
13-15 Zl Breedeweues  
1259 Senningerberg  
Tel.: 26349 300  
Fax: 26349 315  
mailto:lux-service.electromenager@  
bshg.com  
www.bosch-home.com

#### LV Latvija, Latvia

Sia Olimpeks Elektroniks Ltd.  
Bullu street 70c  
1067 Riga  
Tel.: 07 42 41 37  
mailto:bt@olimpeks.lv

#### ME Crna Gora, Montenegro

Elektronika komerc  
Ul. 27 Mart br.2  
81000 Podgorica  
Tel./Fax: 020 662 444  
Mobil: 069 324 812  
mailto:ekobosch.servis@t-com.me

#### MK Macedonia, Македонија

GORENEC  
Jane Sandanski 69 lok.3  
1000 Skopje  
Tel.: 02 2454 600  
Mobil: 070 697 463  
mailto:gorenece@yahoo.com

#### **MT Malta**

Oxford House Ltd.  
Notabile Road  
Mriehel BKR 14  
Tel.: 021 442 334  
Fax: 021 488 656  
www.oxfordhouse.com.mt

#### **NL Nederland, Netherlands**

BSH Huishoudapparaten B.V.  
Burg. Stramanweg 122  
1101 EN Amsterdam Zuidoost  
Storingsmelding:  
Tel.: 020 430 3 430  
Fax: 020 430 3 445  
mailto:contactcenter-nl@  
bshg.com

Onderdelenverkoop:  
Tel.: 020 430 3 435  
Fax: 020 430 3 400  
mailto:bosch-onderdelen@bshg.com  
www.bosch-home.nl

#### **NO Norge, Norway**

BSH Husholdningsapparater A/S  
Grensesvingen 9  
0661 Oslo  
Tel.: 22 66 06 00  
Fax: 22 66 05 50  
5052 Bergen  
Tel.: 55 59 68 80  
Fax: 55 59 68 90  
7037 Trondheim  
Tel.: 73 95 23 30  
Fax: 73 95 23 40  
mailto:Bosch-Service-NO@bshg.com  
www.bosch-home.no

#### **NZ New Zealand**

BSH Home Appliances Ltd.  
Unit F 2, 4 Orbit Drive  
Mairangi BAY  
Auckland 0632  
Tel.: 09 477 0492  
Fax: 09 477 2647  
mailto:bshnz-cs@bshg.com  
www.bosch-home.co.nz

#### **PL Polska, Poland**

BSH Sprzęt Gospodarstwa  
Domowego sp. z o.o.  
Al. Jerozolimskie 183  
02-222 Warszawa  
Centrala Serwisu  
Tel.: 0801 191 534  
Fax: 022 57 27 709  
mailto:Serwis.Fabryczny@bshg.com  
www.bosch-home.pl

#### **PT Portugal**

BSHP Electrodomésticos Lda.  
Rua Alto do Montijo, nº 15  
2790-012 Carnaxide  
Tel.: 707 500 545  
Fax: 21 4250 701  
mailto:bosch.electrodomesticos.pt@  
bshg.com  
www.bosch-home.pt

#### **RO România, Romania**

BSH Electrocasnice srl.  
Sos. Bucuresti-Ploiesti,  
nr.17-21, sect.1  
13682 Bucuresti  
Tel.: 0801 000 110  
Fax: 021 203 9731  
mailto:service.romania@bshg.com  
www.bosch-home.com

#### **RU Russia, Россия**

ООО "БСХ Бытовая техника"  
Сервис от производителя  
Малая Калужская 19/1  
119071 Москва  
тел.: 495 737 2961  
факс: 495 737 2982  
mailto:mok-kdhl@bshg.com  
www.bosch-home.com

#### **SE Sverige, Sweden**

BSH Hushållsapparater AB  
Landsvägen 32  
169 29 Solna  
Tel.: 0771 11 22 77  
mailto:Bosch-Service-SE@  
bshg.com  
www.bosch-home.se

#### **SG Singapore, 新加坡**

BSH Home Appliances Pte. Ltd.  
37 Jalan Pemimpin  
Union Industrial Building  
Block A, #01-03  
577177 Singapore  
Tel.: 6751 5000  
Fax: 6751 5005  
mailto:bshsgp.service@bshg.com

#### **SI Slovenija, Slovenia**

BSH Hišni aparati d.o.o.  
Litostrojska 48  
1000 Ljubljana  
Tel.: 01 583 08 87  
Fax: 01 583 08 89  
mailto:informacije.servis@  
bshg.com  
www.bosch-home.com

#### **SK Slovensko, Slovakia**

Technoservis Bratislava  
Trhová 38  
84108 Bratislava – Doubravka  
Tel.: 02 6446 3643  
Fax: 02 6446 3643  
www.bosch-home.com

#### **TR Türkiye, Turkey**

BSH Ev Aletleri Sanayi  
ve Ticaret A.Ş.  
Cakmak Mahallesi  
Balkan Caddesi No: 51  
34770 Ümraniye, Istanbul  
Tel.: 0 216 444 6333  
Fax: 0 216 528 9188  
mailto:careline.turkey@bshg.com  
www.bosch-home.com

#### **TW Taiwan, 台灣**

Achelis Taiwan Co. Ltd.  
4th Floor, No.112  
Chung Hsiao E. Road, Sec. 1  
Taipei ROC 100  
Tel.: 02 5556 2556  
Fax: 02 5556 1235  
www.boschappliance.com.tw

#### **UA Ukraine, Україна**

ТОВ "БСХ Побутова Техніка"  
тел.: 044 4902095  
www.bosch-home.com

#### **XK Kosovo**

NTP GAMA  
Rruga Mag Prishtine-Ferizaj  
70000 Ferizaj  
Tel.: 038 502 448  
Fax: 029 021 434  
mailto:gama\_mb@yahoo.com

#### **XS Srbija, Serbia**

SZR "SPECIJALELEKTRO"  
Bulevar Milutina Milankovića 34  
11070 Novi Beograd  
Tel.: 011 2147 110  
Fax: 011 2139 689  
mailto:spec.el@eunet.rs

#### **ZA South Africa**

BSH Home Appliances (Pty) Ltd.  
15th Road Randjespark  
Private Bag X36, Randjespark  
1685 Midrand – Johannesburg  
Tel.: 086 002 6724  
Fax: 0866 171 780  
mailto:applianceserviceza@  
bshg.com  
www.bosch-home.com

## DE Garantie

Bundesrepublik Deutschland  
siehe letzte Seite.

**Ausland:** Für dieses Gerät gelten die von der Vertretung unseres Hauses in dem Kaufland herausgegebenen Garantiebedingungen. Einzelheiten hierüber teilt Ihnen der Händler, bei dem Sie das Gerät gekauft haben, auf Anfrage jederzeit mit.  
Zur Inanspruchnahme von Garantieleistungen ist in jedem Fall aber die Vorlage des Kaufbeleges erforderlich.

## GB Conditions of guarantee

For this appliance the guarantee conditions as set out by our representatives in the country of sale apply. Details regarding same may be obtained from the dealer from whom the appliance was purchased. For claims under guarantee the sales receipt must be produced.

## FR Conditions de garantie

A l'étranger, les conditions de garantie applicables à cet appareil sont celles s'accordées par la filiale du pays concerné.  
Celles-ci peuvent être fournies par le Revendeur auprès duquel vous avez acheté l'appareil ou directement auprès de notre filiale. Si vous aviez besoin d'utiliser la garantie, la présentation de la facture d'achat sera nécessaire.

## IT Condizioni di garanzia

Per questo apparecchio valgono le condizioni di garanzia stabilite dalla ns. Rappresentanza nella rispettiva Nazione.  
Il venditore dell'apparecchio è a disposizione per ulteriori chiarimenti. La garanzia viene riconosciuta soltanto se accompagnata da regolare documento fiscale di acquisto rilasciato dal venditore.

## NL Garantievoorwaarden

Voor het aangeschafte apparaat gelden de garantievoorwaarden welke door de vertegenwoordiging van de moederorganisatie in het land van aankoop zijn uitgegeven.  
Eventuele bijzonderheden hiervoor zal de leverancier, waarbij het apparaat is gekocht, desgevraagd verschaffen.  
Om aanspraak te kunnen maken op eventuele garantie is het overleggen van de aankoopbon met koop/en/of leverdatum vereist.

## DK Garanti

Garantiebestemmelserne er ikke vedlagt, men fremsendes ved henvendelse til Bosch kundeservice. I øvrigt henvises til købelovens bestemmelser.

## NO Leveringsbetingelse

I Norge gjelder NEL's leveringsbetingelser. Disse kan De få hos Deres forhandler eller direkte ved vårt hovedkontor.

## SE Konsumentbestämmelser

I Sverige gäller av EHL antagna konsumentbestämmelser.

## FI Takuu aika

Kodintekniikan tuotteille annetaan vähintään kahentoista (12) kuukauden takuu tuotteesta riippuen. Takuu aika määritellään kunkin tuotteen osalta erikseen ja se on voimassa annetun määräajan tuotteen ostop. Tuotteen tietyille osille voidaan antaa em. määräajoista poikkeava takuu.

## PT Condições de Garantia

Para este aparelho são válidas as condições de garantia emitidas pela nossa representação no país da aquisição. Mais detalhes poderão ser facultados pelo revendedor onde foi adquirido o aparelho.  
Para recorrer aos serviços de garantia é imprescindível a apresentação da Fatura de Compra e bem assim, do documento de Garantia.

## ES Condiciones de garantía

A este aparato son aplicables las condiciones de garantía acordadas por la representación de nuestra firma en el país de compra. Para más detalles sirvanse dirigir al correspondiente establecimiento del ramo en que se ha comprado el aparato. En caso de hacer uso de la garantía es necesario presentar el correspondiente comprobante de compra.

## TR Garanti Şartları

Bu cihaz için satışın gerçekleştiği ülkedeki temsilciğimiz tarafından berilinen garanti şartları geçerlidir. Garanti şartları ile ilgili detaylı bilgi için; cihazın satın alındığı bayiye ya da Tüketiciler Danışma Merkezimize başvurabilirsiniz. Garanti kapsamındaki taleplerinize cevap verilebilmesi için Yetkili Servisimize, cihaza ait faturayı veya okunaklı fotokopisini göstermeniz gerekmektedir.

## PL Gwarancja

Dla urządzenia obowiązują warunki gwarancyjne wydane przez nasze przedstawicielstwo w kraju zakupu. O szczegółach możecie się Państwo dowiedzieć u sprzedawcy, u którego dokonano zakupu urządzenia. Przy korzystaniu ze świadczeń gwarancyjnych wymagane jest przedłożenie dowodu zakupu.

## الضمان AE

لهذا الجهاز تسري شروط الضمان السارية و الصادرة عن وكيل شركتنا في بلدكم.  
يمكنكم السؤال عن الأمور التفصيلية الخاصة بهذا الشأن و في أي وقت لدى التاجر الذي قيمتم باقتناء هذا الجهاز عنده.  
عند المعطاة باستحقاقات الضمان فإنه من الضروري و في كمال حال تقديم قسيمة الشراء .



## RU Условия гарантийного обслуживания

Получить исчерпывающую информацию об условиях гарантийного обслуживания Вы можете в Вашем ближайшем авторизованном сервисном центре или в сервисном центре от производителя ООО «БХС Бытовая Техника», а также найти в фирменном гарантийном талоне, выдаваемом при иродаже.

## BG Гаранция

За този уред вжат условията, установени от представителството на нашата фирма в страната-купувач. Подробностите ще Ви бъдат разяснени от търговеца, от когото сте купили уреда, по всяко време при запитване. За извършване на поправки в рамките на гаранционния срок във всеки случай е необходимо представянето на касовата бележка.

## HU Garanciaiis feltételek

A garanciaiis feltételeket a 117/1991 (IX. 10) számú kormányrendelet szabályozza. 72 órán belüli meghibásodas esetén a készüléket a kereskedelem cseréli ki. Ezután vevőszolgálatunk gondoskodik az előirt 15 napon belüli, kölcsönkészlélek biztositása esetén 30 napon belüli javitásról. A garanciaiis szolgáltatásokat a vásárlásnál kapott, szabályosan kitöltött garanciajeggyel lehet igénybevenni, amely minden egyéb garanciaiis feltételt is részletesen ismertet. A készülékek csak KERMI és MEEI által engedélyzett garanciajeggyel kerülnek forgalomba.

## RO Garantie

Pentru acest aparat sunt valabile prevederile de garantie acordate de reprezentantul nostru și conforme cu legislația în vigoare.

Comerciantul la care ați achiziționat aparatul, vă oferă la cerere informații amănunțite despre prevederile de garantie.

Pentru a beneficia de serviciile de garantie va trebuie însă să prezentați în orice caz bonul de cumpărare.

**UK** На цей пристрій поширюються гарантійні зобов'язання, надані представництвом нашої фірми в країні придбання. Докладні відомості про гарантійні зобов'язання можна отримати будь-коли в продавця, в якого був придбаний цей пристрій. Під час звертання в гарантійному випадку потрібно пред'явити оригінал документу, що підтверджує купівлю пристрою.

## GR ΟΡΟΙ ΕΓΓΥΗΣΗΣ

1. Η εγγύηση παρέχεται για είκοσι πέντε (24) μήνες, από την ημερομηνία αγοράς της συσκευής που αναγράφεται στη θεωρημένη απόδειξη αγοράς (δελτίο λιανικής πώλησης ή τιμολόγιο). Για την παροχή της εγγύησης απαιτείται η επίδειξη της θεωρημένης απόδειξης αγοράς.
2. Η εταιρεία, μέσα στα πιο πάνω χρονικά όρια, σε περίπτωση πλημμελούς λειτουργίας της συσκευής, αναλαμβάνει την υποχρέωση επαναφοράς της σε ομαλή λειτουργία και της αντικατάστασης κάθε τυχόν ελαττωματικού μέρους (πλην των αναλώσιμων και των ευπαθών, όπως τα γυάλινα, οι λαμπτήρες κ.λπ.), εφόσον αυτή προέρχεται από την κατασκευή και όχι από την κακή χρησιμοποίηση, την λανθασμένη εγκατάσταση, την μη τήρηση των οδηγιών χρήσης, την ακατάλληλη συντήρηση, την επέμβαση μη εξουσιοδοτημένων προσώπων ή εξωγενείς παράγοντες όπως ηλεκτρικές επιδράσεις κ.λπ. Στην περίπτωση που η εταιρεία ειδοποιηθεί για την πλημμελή λειτουργία μετά την πάροδο εξαμήνου από την αγορά της, θεωρείται ότι η συσκευή κατά την παράδοσή της στον τελικό καταναλωτή λειτουργούσε κανονικά και ότι η βλάβη δεν οφείλεται σε ελαττωματικότητα της εκτός αν ο τελικός καταναλωτής απόδειξει το αντίθετο. Κατά τη διάρκεια της εγγύησης παρέχονται δωρεάν τα ανταλλακτικά, η εργασία επισκευής και η μεταφορά της συσκευής (αν αυτό κριθεί απαραίτητο) στα συνεργεία της εταιρείας. Οποιαδήποτε άλλη αξίωση απόκλείεται.
3. Η εγγύηση δεν ισχύει σε περίπτωση πραγματοποίησης επισκευών ή γενικά παρεμβάσεων μη εξουσιοδοτημένων από την εταιρεία προσώπων στην συσκευή.
4. Η κάθε επίσκεψη ή η αντικατάσταση ελαττωματικού μέρους δεν παρατείνει τον χρόνο της εγγύησης.
5. Εξορτήματα και υλικά που αντικαθίστώνται κατά τη διάρκεια της εγγύησης επιστρέφονται στο συνεργείο.
6. Η εγγύηση παύει να ισχύει από τη στιγμή που η κυριότητα της συσκευής μεταβιβαστεί σε τρίτο πρόσωπο από τον αγοραστή.
7. Αλλαγή της συσκευής γίνεται μόνον στην περίπτωση που δεν είναι δυνατή η επιδιόρθωσή της.

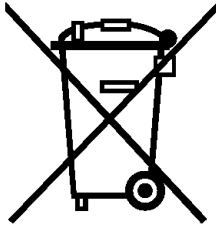

#### de

"Dieses Gerät ist entsprechend der europäischen Richtlinie 2002/96/EG über Elektro- und Elektronikaltgeräte (waste electrical and electronic equipment - WEEE) gekennzeichnet.  
Die Richtlinie gibt den Rahmen für eine EU-weit gültige Rücknahme und Verwertung der Altgeräte vor."

#### en

"This appliance is labelled in accordance with the European directive 2002/96/EG concerning waste electrical and electronic equipment - WEEE.  
The directive provides the framework for the return and recycling of used appliances as applicable throughout the EU."

#### fr

"Cet appareil est marqué selon la directive européenne 2002/96/CE relative aux appareils électriques et électroniques usagés (waste electrical and electronic equipment - WEEE).  
La directive définit le cadre pour une reprise et une récupération des appareils usagés applicables dans les pays de la CE."

#### it

"Questo apparecchio dispone di contrassegno ai sensi della direttiva europea 2002/96/CE in materia di apparecchi elettrici ed elettronici dismessi (waste electrical and electronic equipment - WEEE).  
Questa direttiva definisce le norme per la raccolta e il riciclaggio degli apparecchi dismessi valide su tutto il territorio dell'Unione Europea."

#### nl

"Dit apparaat is conform de Europese richtlijn 2002/96/EG inzake gebruikte elektro en elektronica-apparatuur (waste electrical and electronic equipment WEEE) gekarakteriseerd.  
De richtlijn biedt het kader voor de terugname en verwerking van gebruikte apparaten geldend voor de hele EU."

#### da

"Dette apparat er klassificeret iht. det europæiske direktiv 2002/96/EF om affald af elektrisk- og elektronisk udstyr (waste electrical and electronic equipment - WEEE).  
Dette direktiv angiver rammerne for indlevering og recycling af kasserede apparater gældende for hele EU."

#### no

"Dette apparatet er merket i henhold til det europeiske direktivet 2002/96/EG om gamle elektriske og elektroniske apparater (waste electrical and electronic equipment - WEEE).  
Direktivet gir rammeforskrifter for hvordan gammelt utstyr skal samles inn og gjenvinnes."

#### sv

"Maskinen är märkt i enlighet med EU-direktiv 2002/96/EG om el- eller elektronikavfall (waste electrical and electronic equipment - WEEE).  
Direktivet anger ramarna för inlämning och återvinning av uttjänta enheter inom EU."

#### fi

"Tämä laite on merkitty käytöstä poistettuja sähkö- ja elektroniikkalaitteita koskevan eurooppalaisen direktiivin 2002/96/EU mukaisesti (waste electrical and electronic equipment - WEEE).  
Tämä direktiivi määrittää puitteet käytettyjen laitteiden palauttamiselle ja hyödyntämiselle koko EU:n alueella."

#### es

"Este aparato tiene la marca de conformidad con la directiva europea 2002/96/CE sobre residuos de aparatos eléctricos y electrónicos RAEE (waste electrical and electronic equipment - WEEE).  
La directiva establece el marco para la recogida y reutilización de aparatos usados válido en toda la UE."

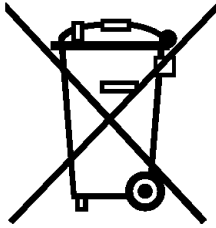

## pt

"Este aparelho está identificado em conformidade com a Directiva 2002/96/CE relativa aos resíduos de equipamentos eléctricos e electrónicos (waste electrical and electronic equipment – WEEE).

A directiva estabelece o quadro para um sistema de recolha e valorização dos equipamentos usados, válido em toda União Europeia."

## el

"Αυτή η συσκευή είναι χαρακτηρισμένη σύμφωνα με την ευρωπαϊκή οδηγία 2002/96/ΕΚ περί ηλεκτρικών και ηλεκτρονικών παλιών συσκευών (waste electrical and electronic equipment – WEEE).

Η οδηγία δίνει το πλαίσιο για μια απόσυρση και αξιοποίηση των παλιών συσκευών, με ισχύ σε όλη την ΕΕ."

## tr

"Bu cihaz, Elektrikli ve Elektronik Eski Cihazlar İle İlgili Avrupa Yönetmeliği 2002/96/EG (waste electrical and electronic equipment – WEEE) doğrultusunda işaretlenmiştir.

Bu direktif, AB dahilinde geçerli olan eski cihazların geri alınmasına ve değerlendirilmesine ait kapsamı belirler."

## pl

To urządzenie jest oznaczone zgodnie z Dyrektywą Europejską 2002/96/EC (WEEE) oraz polską Ustawą z dnia 29 lipca 2005 r. „O zużytych sprzęcie elektrycznym i elektronicznym” (Dz.U. z 2005 r. Nr 180, poz. 1495) symbolem przekreślonego kontenera na odpady. Takie oznakowanie informuje, że sprzęt ten, po okresie jego użytkowania nie może być umieszczany łącznie z innymi odpadami pochodzącymi z gospodarstwa domowego.

Użytkownik jest zobowiązany do oddania go prowadzącym zbieranie użytego sprzętu elektrycznego i elektronicznego. Prowadzący zbieranie, w tym lokalne punkty zbiórki, sklepy oraz gminne jednostki, tworzą odpowiedni system umożliwiający oddanie tego sprzętu.

Właściwe postępowanie ze zużytym sprzętem elektrycznym i elektronicznym przyczynia się do uniknięcia szkodliwych dla zdrowia ludzi i środowiska naturalnego konsekwencji, wynikających z obecności składników niebezpiecznych oraz niewłaściwego składowania i przetwarzania takiego sprzętu.

## hu

"Ezt a készüléket a gyártó az elektromos és elektronikus berendezések hulladékairól szóló 2002/96/EK irányelv (waste electrical and electronic equipment – WEEE) szerinti jelöléssel látta el. Az irányelv előírja a berendezések hulladékainak visszavételére és hasznosítására vonatkozó, egész Európára érvényes kereteket.

## bg

"Този уред е маркиран в съответствие с директива 2002/96/ЕО за електрически и електронни уреди (WEEE – директива за отпадно електрическо и електронно оборудване).

Директивата определя рамката за важното в ЕС връщане и оползотворяване на стари уреди."

## ru

Данный прибор имеет отметку о соответствии европейским нормам 2002/96/EG утилизации электрических и электронных приборов (waste electrical and electronic equipment – WEEE).

Данные нормы определяют действующие на территории Евросоюза правила утилизации и возврата отслуживших приборов.

## ro

"Acest aparat respectă Directiva europeană 2002/96/CE cu privire la aparate electrice și electronice (waste electrical and electronic equipment – WEEE).

Directiva oferă cadrul pentru preluarea corespunzătoare și valorificarea aparatelor vechi în toată Europa."

## uk

"Даний прилад маркований відповідно до європейського Регламенту 2002/96/EG про утилізацію електричних приладів (waste electrical and electronic equipment – WEEE).

Даний Регламент встановлює основні загальноєвропейські засади щодо повернення та відшкодування вартості пристроїв, що підлягають

## ar

هذا الجهاز مطابق للمواصفة الأوربية 2002/96/المجموعة الاقتصادية الأوربية الخاصة بالأجهزة الكهربائية والإلكترونية القديمة (waste electrical and electronic equipment – WEEE). وهذه المواصفة تحدد الإطار العام لقواعد تسري في جميع دول الاتحاد الأوربي بخصوص استعادة الأجهزة القديمة وإعادة استغلالها.



**Bosch çağrı  
yönetim merkezi**

**444 6 333**  
Haftanın 7 günü hizmetinizde



**BOSCH**

(Sabit telefonlardan veya cep telefonlarından alan kodu çevirmeden)

Sabit telefonlardan yapılan aramalarda şehir içi arama tarifi üzerinden, cep telefonu ile yapılan aramalarda ise GSM-GSM tarifi üzerinden ücretlendirme yapılmaktadır.

## Yazılı başvurular için adresimiz

BSH Ev Aletleri Sanayi ve Ticaret AŞ  
Çakmak Mah. Balkan Cad. No.: 51 Ümraniye 34770 - İstanbul

**Bosch'u tercih ettiğiniz için teşekkür eder, ürününüzü iyi günlerde kullanmanızı dileriz.**



**ELEKTRİK SÜPÜRGESİ  
GARANTİ  
BELGESİ**

- Cihazınız; kullanma kılavuzunda gösterildiği şekilde kullanılması ve yetkili kıldığımız teknik servis elemanları dışındaki şahıslar tarafından bakım, onarım veya başka bir nedenle müdahale edilmemiş olması şartıyla bütün parçaları dahil olmak üzere tamamen malzeme, işçilik ve üretim hatalarına karşı **2 (İKİ) YIL SÜRE İLE GARANTİ EDİLMİŞTİR.**
- Arızaların giderilmesi konusunda uygulanacak teknik yöntemlerin tespiti ile değiştirilecek parçaların saptanması tamamen firmamıza aittir.
- Malın tesliminden sonraki yükleme, boşaltma ve sevkiyat anında meydana gelecek arızalar garanti kapsamı dışındadır.
- Belge üzerine tahrifat yapıldığı, cihazın üzerindeki orjinal seri numarası kaldırıldığı veya tahrifat yapıldığı takdirde garanti geçersizdir.

### **GARANTİ ŞARTLARI**

1. Garanti süresi malın teslim tarihinden itibaren başlar ve 2 yıldır.
2. Malın bütün parçaları dahil olmak üzere tamamı firmamızın garantisine kapsamındadır.
3. Malın garanti süresi içerisinde arızalanması durumunda, tamirde geçen süre garanti süresine eklenir. Malın tamir süresi en fazla 30 iş günüdür. Bu süre, mala ilişkin arızanın servis istasyonuna, servis istasyonunun olmaması durumunda, malın satıcısı, bayi, acentası, temsilciliği, ithalatçısı veya imalatçısından birisine bildirim tarihinden itibaren başlar. Sanayi malının arzısının 1.5 iş günü içerisinde giderilmemesi halinde imalatçı veya ithalatçı malın tamiri tamamlanuncaya kadar benzer özelliklere sahip başka bir sanayiye malını tüketicinin kullanımına tahsis etmek zorundadır.
4. Malın garanti süresi içerisinde, gerek malzeme ve işçilik gerekse montaj hatalarından dolayı arızalanması halinde, işçilik masrafı, değiştirilen parça bedeli ya da başka herhangi bir ad altında hiçbir ücret talep etmeksizin tamiri yapılacaktır.
5. Tüketicinin onarım hakkını kullanmasına rağmen malın;
  - Tüketicie teslim edildiği tarihten itibaren, belirlenen garanti süresi içinde kalmak kaydıyla, 1 yıl içerisinde; aynı arızanın ikiden fazla tekrarlanması veya farklı arızaların dörtten fazla meydana gelmesi veya belirlenen garanti süresi içerisinde farklı arızaların toplamının altıdan fazla olması unsularının yanı sıra, bu arızaların maldan yararlanamamayı sürekli kılması,
  - Tamiri için gereken azami sürenin aşılması,
  - Firmanın servis istasyonunun, servis istasyonunun mevcut olmaması halinde sırasıyla satıcısı, bayi, acentası, temsilciliği, ithalatçısı veya imalatçı-üreticisinden birisinin düzenleyeceği raporla arızanın tamiri mümkün bulunmadığının belirlenmesi, durumlarında, tüketicinin malın ücretsiz değiştirilmesini, bedel iadesi veya ayıp oranında bedel indirimi talep edebilir.
6. Malın kullanma kılavuzunda yer alan hususlara aykırı kullanımlarından kaynaklanan arızalar garanti kapsamı dışındadır.
7. Garanti belgesi ile ilgili olarak çıkabilecek sorunlar için Sanayi ve Ticaret Bakanlığı, Tüketicinin ve Rekabetin Korunması Genel Müdürlüğü'ne başvurabilir.  
Bu belgenin kullanılmasında; 4077 sayılı Tüketicinin Korunması Hakkında Kanun ve bu Kanun'a dayanılarak yürürlüğe konulan Garanti Belgesi Uygulanma Esaslarına Dair Yönetmelik uyarınca, T.C. Sanayi ve Ticaret Bakanlığı Tüketicinin ve Rekabetin Korunması Genel Müdürlüğü tarafından izin verilmiştir.

**Bu ürün Bosch için BSH Ev Aletleri San. ve Tic. AŞ tarafından ithal edilmektedir.**

**BSH Ev Aletleri San. ve Tic. AŞ bir BOSCH UND SIEMENS HAUSGERÄTE GMBH kuruluşudur.**

**BSH EV ALETLERİ SAN. VE TİC. AŞ**  
Çakmak Mah. Balkan Cad. No.: 51  
Ümraniye 34770 - İstanbul  
Tel.: (0216) 528 90 00  
Faks: (0216) 528 91 88

**BSH Bosch und Siemens Hausgeräte GmbH**  
Carl-Wery-Str. 34  
D-81739 München  
Phone: +49 (89) 45 90 01  
Fax: +49 (89) 45 90 21 28

**Sanayi ve Ticaret Bakanlığı  
Garanti Belgesi**  
Belge Numarası: 85222  
Belge Onay Tarihi: 18.06.2010



## Değerli Müşterimiz

Bosch Çağrı Yönetim Merkezi 444 6 333 no.lu telefon numarası ile, hafta içi ve cumartesi günleri 08.00-22.00, pazar günleri 09.00-22.00 saatleri arasında hizmet vermektedir. Bu saatler dışında aradığınızda adınızı, soyadınızı ve telefon numaranızı alan kodu ile bıraktığınızda ilk mesai saatinde sizinle irtibata geçilecektir.

Mesai saatleri içerisinde doğrudan bu numarayı çevirerek size en yakın Yetkili Servis telefonunu alabilir veya arzu ettiğiniz hizmeti talep edebilirsiniz.

Bosch Çağrı Yönetim Merkezimize ayrıca [www.boschevaletleri.com](http://www.boschevaletleri.com) adresindeki Müşteri Hizmetleri bölümünde bulunan Müşteri Hizmetleri Formunu doldurarak ya da 0216 528 91 88 no.lu telefona faks çekerek de ulaşabilirsiniz.

### Aşağıda yer alan konularda yardımcı olmanızı rica ederiz.

1. Cihazınızı kullanma kılavuzunda belirtilen hususlara göre kullanmaya özen gösteriniz.
2. Ürününüzle ilgili hizmet talebiniz olduğunda yukarıda yazılı telefonlardan Çağrı Yönetim Merkezimizi arayınız.
3. Hizmet için gelen teknisyene "BOSCH YETKİLİ SERVİS" kimlik kartını sorunuz. Bu kimlik kartı, 18 yaşından küçük elemanlara verilmemektedir.
4. Yetkili servisimiz, cihazınızda yapılan herhangi bir işlemden sonra size servis fişini düzenleyip vermek zorundadır. Bu servis fişini mutlaka isteyiniz ve kesinlikle saklayınız.



## DİKKAT

Garanti süresinin anlaşmazlık durumunda fatura tarihi esas alınacağından bu belge ile birlikte faturanın veya okunaklı fotokopisinin saklanması gereklidir.

## YETKİLİ SATICI

**BSH EV ALETLERİ SAN. VE TİC. A.Ş.**

## İmza ve kaşesi

## MALIN

Cinsi : ..... ELEKTRİK SÜPÜRGESİ .....  
Markası : ..... BOSCH .....  
Modeli : .....  
Bandrol ve Seri No. : .....  
Teslim tarihi ve yeri : .....  
Azami tamir süresi : .....  
Cihaz ömrü : .....  
Kullanım Süresi : ..... 10 YIL (Ürünün fonksiyonunu yerine getirebilmesi için gerekli yedek parça bulundurma süresi) .....

## SATICI FİRMANIN

Ünvanı : .....  
Adresi : .....  
Telefonu : .....  
Telefaksı : .....  
Tarih / İmza / Kaşe

# Информация изготовителя о гарантийном и сервисном обслуживании

1. Изделие \_\_\_\_\_  
Пункты 1-2 заполняются только в случае, если эти данные не содержатся в документах о покупке изделия (кассовый чек и/или товарный чек, товарная накладная).

2. Модель \_\_\_\_\_

3. Данная информация распространяется на малые бытовые приборы товарного знака Bosch: кофеварки, кофемалы, весы, кухонные комбайны, миксеры, пылесосы, резки, тостеры, утюги, фены, распылители для волос, электрошвейные, соковыжималки, измельчители, блендеры, гладильные доски, массажеры, ванночки, электрогрелки и аналогичные им изделия.



4. Уважаемые дамы и господа, сообщаем Вам, что наша продукция соответствует требованиям Технического Регламента о безопасности низковольтного оборудования №347-ФЗ от 27.12.2009. Соответствие регламенту подтверждает сертификатами и маркировкой продукции знаком обращения на рынке. Продукция маркируется знаком обращения на рынке на типовой табличке и/или на упаковке, а также в сопроводительной документации.

Информацию по сертификации наших приборов, а также данные о номере сертификата соответствия и сроке его действия Вы можете получить в ООО «БСХ Бытовая техника». Наша продукция произведена под контролем транснациональной корпорации «БСХ Бош унд Сименс Хаусгерете ГмбХ», адрес штаб-квартиры: 81739 Мюнхен, Карл-Вери Штрассе 34, Германия. Организация, уполномоченной изготовителем на основании договора с ним, является ООО «БСХ Бытовая техника», адрес: Москва, 119071, ул. Малая Калужская, д.19, стр.1; тел.: (495) 737-2777, факс: (495) 737-2798.

5. Обязательные сведения о технических характеристиках прибора приведены на типовой табличке прибора или на его этикетке и/или в сопроводительной документации.

## 6. Аксессуары и средства по уходу

Для безупречного функционирования Вашей техники и ухода за ней производитель рекомендует использовать только оригинальные аксессуары и средства по уходу. Оригинальные аксессуары разработаны производителем, они идеально подходят именно для Вашего прибора. Оригинальные аксессуары и средства по уходу соответствуют самым высоким требованиям качества товарного знака Bosch, они проходят заводские испытания для обеспечения максимальной надежности в работе. По всем вопросам, связанным с аксессуарами и средствами по уходу для Вашей бытовой техники, Вы можете обратиться в авторизованные сервисные центры, перечисленные на обороте.

## 7. Гарантия изготовителя

Фирма-изготовитель предоставляет на приобретенный Вами бытовой прибор гарантию в соответствии с действующим законодательством РФ о защите прав потребителей сроком **1 год**.

Прием заявок на ремонт в г. Москве:

☎ (495) 737-2961

Прием заявок на ремонт в г. Санкт-Петербурге:

☎ (812) 449-3161

Адреса и телефоны авторизованных сервисных центров приведены на обороте, а также в интернете: <http://www.bsh-service.ru>

Рекомендуем Вам пользоваться услугами только авторизованных сервисных центров.

Узнайте больше об оригинальных аксессуарах и средствах по уходу для Вашей бытовой техники в интернете: <http://www.bosch-esshop.ru>

## 8. Внимание! Важная информация для потребителей

Данный прибор предназначен для использования исключительно для личных, семейных, домашних и иных нужд, не связанных с осуществлением предпринимательской деятельности либо удовлетворением бытовых потребностей в офисе предприятия, учреждения или организации. Использование прибора в целях, отличных от вышеуказанных, является нарушением правил надлежащей эксплуатации прибора.

Наличие фирменной заводской типовой таблички на приборе обязательно! Пожалуйста, убедитесь в ее наличии и сохраните ее на приборе в течение всего срока службы прибора. Удаление таблички ведет к обесцениванию прибора и к возможным нарушениям правил его эксплуатации.

Изготовитель не несет ответственность за недостатки в приборе, если сервисной службой будет доказано, что они возникли после передачи прибора потребителю вследствие нарушения им продавцом правил транспортировки, хранения, действий третьих лиц, непредвиденной силы (пожара, природной катастрофы и т.п.), попадания бытовых насекомых и грызунов, воздействия иных посторонних факторов, а также вследствие существующих нарушений технических требований, оговоренных в инструкции по эксплуатации, в том числе нестабильности параметров электросети; установленных ГОСТ 131.09-97.

Для подтверждения даты покупки прибора при гарантийном ремонте или предъявлении иных предусмотренных законом требований убедительно просим Вас сохранять документы о покупке (чек, квитанцию, иные документы, подтверждающие дату и место покупки).

Соблюдение рекомендаций и указаний, содержащихся в инструкции по эксплуатации (правилах пользования), поможет избежать проблем в эксплуатации прибора и его обслуживании.

Неисправные узлы приборов в гарантийный период бесплатно ремонтируются или заменяются новыми. Решение вопроса о целесообразности их замены или ремонта остается за службами сервиса.

## 9. Информация о сервисе

В период и после истечения гарантийного срока наша Служба Сервиса, а также мастера наших партнеров всегда готовы предложить Вам свои услуги. Список адресов уполномоченных изготовителем пунктов авторизованного сервисного обслуживания находится на обороте.

Срок службы малых бытовых приборов (кроме кухонных комбайнов и пылесосов) составляет 2 года. Срок службы кухонных комбайнов и пылесосов составляет 5 лет. Срок службы изделия исчисляется с даты его покупки, либо при невозможности ее определения, с даты изготовления изделия, нанесенной на типовую табличку изделия. В соответствии со стандартом изготовления дата изготовления маркируется FD TMM, где FD – год изготовления минус 1920, а MM – месяц изготовления.



# BOSCH

Разработано для жизни





## Информация о бытовой технике товарного знака Bosch в соответствии с требованиями Федерального Закона РФ от 27 декабря 2009 г. № 347-ФЗ

**Малые бытовые приборы (кофеварки, кофемашинки, кофемолки, кухонные комбайны, миксеры, пылесосы, резки, тостеры, утюги, фены, распрямители для волос, электроточилки, соковыжималки, измельчители, блендеры, гладильные доски, массажеры, ванночки, электротрогелки и другие аналогичные товары)**



**ВНИМАНИЕ!** Ассортимент продукции постоянно обновляется. Технические характеристики продукции, постоянно улучшаются. Продукция регулярно проходит процедуру обязательной сертификации. При сертификации продукция как правило идентифицируется по аппаратному типу, нанесенному на типовую табличку прибора рядом с его модельным обозначением. Информацию о реквизитах сертификатов соответствия и сроках их действия, информацию об актуальном ассортименте продукции можно получить у организации, действующей на основании договора с производителем ООО «БСХ Бытовая техника», адрес: Москва, 119071, ул. Малая Калужская, д.19, стр.1, тел.: (495) 737-2777, факс: (495) 737-2798. В состав сопроводительной документации, предоставляемой изготовителем для продукции, входит настоящая информация, инструкция по эксплуатации, информация об условиях гарантийного и сервисного обслуживания. Маркировка продукции производится изготовителем на типовой табличке, на упаковочной этикетке и/или на других наклейках, расположенных на приборе или на его упаковке. Маркировка продукции, относящейся к классу защиты от поражения электрическим током II, маркируется согласно п. 7.1 ГОСТ Р 52161.1-2004.

Модель	Апробационный тип	Сертификат соответствия	Дата выдачи	Действует до	Класс защиты	Страна-изготовитель
MSM6150	CNHR8	DE АРА6 В07577	Блендер	14.05.10	13.05.13	II
MSM6250	CNHR8	DE АРА6 В07577		14.05.10	13.05.13	II
MSM6300	CNHR8	DE АРА6 В07577		14.05.10	13.05.13	II
MSM6320	CNHR9EV	DE АРА6 В07577		14.05.10	13.05.13	II
MSM6600	CNHR9EV	DE АРА6 В07577		14.05.10	13.05.13	II
MSM6700	CNHR9EV	DE АРА6 В07577		14.05.10	13.05.13	II
MSM6850	CNHR10	DE АРА6 В07577		14.05.10	13.05.13	II
MSM6850	CNHR11	DE АРА6 В07577		14.05.10	13.05.13	II
MSM68150	CNHR11	DE АРА6 В07577		14.05.10	13.05.13	II
MSM68250	CNHR11	DE АРА6 В07577		14.05.10	13.05.13	II
MSM68500	CNHR12	DE АРА6 В07577		14.05.10	13.05.13	II
MSM67400	CNHR21	DE АРА6 В07577		14.05.10	13.05.13	II
MSM7000	CNHR20	DE АРА6 В07577		04.02.12	04.02.12	II
MSM7600	CNHR21	DE АРА6 В07577		04.02.12	04.02.12	II
TDN1010	CRKB01	DE АРА6 В72225	Гладильная доска	28.08.09	27.08.12	I
TKA11500	CNKM69SST	DE АРА6 В13630	Ирригатор	25.11.11	25.11.11	II
TKA11500	CNKM33EV	DE АРА6 В13630		26.11.08	25.11.11	II
TKA16000	CNKM13S11	DE АРА6 В13630		25.11.11	25.11.11	II
TKA11501	CNKM13S12	DE АРА6 В13630		25.11.11	25.11.11	II
TKA11400	CUK42	DE АРА6 В11629	Кофеварка	06.08.08	05.08.11	II
TKA6024V	CTKA6	DE АРА6 В11629		06.08.08	05.08.11	II
TKA6028	CTKA6	DE АРА6 В11629		06.08.08	05.08.11	II
TKA6021V	CTKA6	DE АРА6 В11629		06.08.08	05.08.11	II
TKA6833	CTKA15A	DE АРА6 В09220		08.10.10	07.10.13	I
CTE520	CTE520	DE АРА6 В68215	Косылка	20.01.09	18.12.11	I
CTE520	CTE520	DE АРА6 В68215		20.01.09	18.12.11	I
CTE520	CTE520	DE АРА6 В68215		20.01.09	18.12.11	I
CTE525	CTE525	DE АРА6 В06191		08.02.10	25.12.12	I
CTE510	CTE510	DE АРА6 В68215		20.01.09	18.12.11	I
CTE515	CTE515	DE АРА6 В68215		20.01.09	18.12.11	I
CTE515	CTE515	DE АРА6 В68215		20.01.09	18.12.11	I
MKM6000	KM13	DE АРА6 В72397	Косылка	29.10.09	28.10.12	II
MKM6003	KM13	DE АРА6 В72397		29.10.09	28.10.12	II
MCM2050	CNCM11S1	DE АРА6 В09398	Кухонный комбайн	26.05.08	25.05.11	II
MCM2150	CNCM11S1	DE АРА6 В09398		26.05.08	25.05.11	II

Модель	Апробационный тип	Сертификат соответствия	Дата выдачи	Действует до	Класс защиты	Страна-изготовитель
MSM44000	CNKM20	DE АРА6 В71714	29.07.09	28.07.12	II	Словения
MSM44000	CNKM20	DE АРА6 В71714	29.07.09	28.07.12	II	Словения
MSM44000	CNKM21	DE АРА6 В71714	29.07.09	28.07.12	II	Словения
MSM45225	CNKM55	DE АРА6 В09398	26.05.08	25.05.11	II	Словения
MSM529RU	CNKM56	DE АРА6 В09398	26.05.08	25.05.11	II	Словения
MSM5530	CNKM57	DE АРА6 В09398	26.05.08	25.05.11	II	Словения
MSM4406	CNKM58	DE АРА6 В09398	26.05.08	25.05.11	II	Словения
MLM465EEU	CNLM5S7	DE АРА6 В09398	26.05.08	25.05.11	II	Словения
MLM465EEU	CNLM5EV	DE АРА6 В09398	26.05.08	25.05.11	II	Словения
MLM69400	CNLM70	DE АРА6 В11630	19.08.08	18.08.11	II	Словения
MLM69400	CNLM70	DE АРА6 В11630	19.08.08	18.08.11	II	Словения
MLM66811	CNLM70	DE АРА6 В11630	19.08.08	18.08.11	II	Словения
MLM66811	CNLM70	DE АРА6 В11630	19.08.08	18.08.11	II	Словения
MFQ3010	CNHR19	DE АРА6 В07577	14.05.10	13.05.13	II	Словения
MFQ3320	CNHR18	DE АРА6 В66632	05.02.09	04.02.12	II	Словения
MFQ3340	CNHR18	DE АРА6 В66632	05.02.09	04.02.12	II	Словения
MFQ3550	CNHR18	DE АРА6 В66632	05.02.09	04.02.12	II	Словения
MFQ3555	CNHR18	DE АРА6 В66632	05.02.09	04.02.12	II	Словения
MFQ3560	CNHR18	DE АРА6 В66632	05.02.09	04.02.12	II	Словения
MFQ4200	CNHR22	DE АРА6 В07577	14.05.10	13.05.13	II	Словения
MFQ4300	CNHR22	DE АРА6 В07577	14.05.10	13.05.13	II	Словения
MFQ4700	CNHR22	DE АРА6 В07577	14.05.10	13.05.13	II	Словения
MFC4060	CNHR22	DE АРА6 В07577	14.05.10	13.05.13	II	Словения
MFC4060	SW1	DE АРА6 В13628	Месорубка	26.11.08	25.11.11	II
MFC4060	CNFW2	DE АРА6 В13628		26.11.08	25.11.11	II
MFC4060	CNFW2	DE АРА6 В13628		26.11.08	25.11.11	II
BGS6114M2	VCB522X6V0	DE АРА6 В07017	05.04.10	04.04.13	II	Китай
BGS6114M2	VCB522X6V0	DE АРА6 В07017	05.04.10	04.04.13	II	Китай
BGS6114M2	VCB522X6V0	DE АРА6 В07017	05.04.10	04.04.13	II	Китай
BGS6114M2	BSSA129RU	DE АРА6 В09481	23.04.08	22.04.13	II	Германия
BSA1129RU	VBBS550V20	DE АРА6 В07016	05.04.10	04.04.13	II	Германия
BSA3129RU	VBBS550V20	DE АРА6 В07016	05.04.10	04.04.13	II	Германия
BSA3129RU	VBBS550V25	DE АРА6 В07016	05.04.10	04.04.13	II	Германия
BSSG6180RRU	VBBS60V00	DE АРА6 В14863	05.03.08	04.03.11	II	Германия
BSSG620X0C0	VBBS60V02	DE АРА6 В14863	05.03.08	04.03.11	II	Германия
BSSG2144I	VBBS60V02	DE АРА6 В07016	05.04.10	04.04.13	II	Германия
BSSG2145	VBBS60V02	DE АРА6 В07016	05.04.10	04.04.13	II	Германия
BSSG2242S	VBBS70V02	DE АРА6 В07016	05.04.10	04.04.13	II	Германия
BSSG2242S	VBBS82V00	DE АРА6 В07016	05.04.10	04.04.13	II	Германия
BSSG2440	VBBS82V00	DE АРА6 В07016	05.04.10	04.04.13	II	Германия
BSSGPH01	VBBS82V00	DE АРА6 В07016	05.04.10	04.04.13	II	Германия





## **Garantiebedingungen** Gültig in der Bundesrepublik Deutschland

Die nachstehenden Bedingungen, die Voraussetzungen und Umfang unserer Garantieleistung umschreiben, lassen die Gewährleistungsverpflichtungen des Verkäufers aus dem Kaufvertrag mit dem Endabnehmer unberührt.

Für dieses Gerät leisten wir Garantie gemäß nachstehenden Bedingungen:

1. Wir beheben unentgeltlich nach Maßgabe der folgenden Bedingungen (Nr. 2 - 6) Mängel am Gerät, die nachweislich auf einem Material- und/ oder Herstellungsfehler beruhen, wenn sie uns unverzüglich nach Feststellung und innerhalb von 24 Monaten nach Lieferung an den Erstendabnehmer gemeldet werden. Zeigt sich der Mangel innerhalb von 6 Monaten ab Lieferung, wird vermutet, dass es sich um einen Material- oder Herstellungsfehler handelt.
2. Die Garantie erstreckt sich nicht auf leicht zerbrechliche Teile wie z.B. Glas oder Kunststoff bzw. Glühlampen. Eine Garantiepflicht wird nicht ausgelöst durch geringfügige Abweichungen von der Soll-Beschaffenheit, die für Wert und Gebrauchstauglichkeit des Gerätes unerheblich sind, oder durch Schäden aus chemischen und elektrochemischen Einwirkungen von Wasser, sowie allgemein aus anomalen Umweltbedingungen oder sachfremden Betriebsbedingungen oder wenn das Gerät sonst mit ungeeigneten Stoffen in Berührung gekommen ist. Ebenso kann keine Garantie übernommen werden, wenn die Mängel am Gerät auf Transportschäden, die nicht von uns zu vertreten sind, nicht fachgerechte Installation und Montage, Fehlgebrauch, eine nicht haushaltsübliche Nutzung, mangelnde Pflege oder Nichtbeachtung von Bedienungs- oder Montagehinweisen zurückzuführen sind. Der Garantieanspruch erlischt, wenn Reparaturen oder Eingriffe von Personen vorgenommen werden, die hierzu von uns nicht ermächtigt sind, oder wenn unsere Geräte mit Ersatzteilen, Ergänzungs- oder Zubehörteilen versehen werden, die keine Originalteile sind und dadurch ein Defekt verursacht wird.
3. Die Garantieleistung erfolgt in der Weise, dass mangelhafte Teile nach unserer Wahl unentgeltlich instandgesetzt oder durch einwandfreie Teile ersetzt werden.  
Geräte, die zumutbar (z.B. im PKW) transportiert werden können, und für die unter Bezugnahme auf diese Garantie eine Garantieleistung beansprucht wird, sind unserer nächstgelegenen Kundendienststelle oder unserem Vertragskundendienst zu übergeben oder zuzusenden. Instandsetzungen am Aufstellungsort können nur für stationär betriebene (feststehende) Geräte verlangt werden.  
Es ist jeweils der Kaufbeleg mit Kauf- und/oder Lieferdatum vorzulegen. Ersetzte Teile gehen in unser Eigentum über.
4. Sofern die Nachbesserung von uns abgelehnt wird oder fehlschlägt, wird innerhalb der oben genannten Garantiezeit auf Wunsch des Endabnehmers kostenfrei gleichwertiger Ersatz geliefert.
5. Garantieleistungen bewirken weder eine Verlängerung der Garantiefrist, noch setzen sie eine neue Garantiefrist in Lauf. Die Garantiefrist für eingebaute Ersatzteile endet mit der Garantiefrist für das ganze Gerät.
6. Weitergehende oder andere Ansprüche, insbesondere solche auf Ersatz außerhalb des Gerätes entstandener Schäden sind - soweit eine Haftung nicht zwingend gesetzlich angeordnet ist - ausgeschlossen.

Diese Garantiebedingungen gelten für in Deutschland gekaufte Geräte. Werden Geräte ins Ausland verbracht, die die technischen Voraussetzungen (z.B. Spannung, Frequenz, Gasarten, etc.) für das entsprechende Land aufweisen und die für die jeweiligen Klima- und Umweltbedingungen geeignet sind, gelten diese Garantiebedingungen auch, soweit wir in dem entsprechenden Land ein Kundendienstnetz haben. Für im Ausland gekaufte Geräte gelten die von unserer jeweils zuständigen Landesvertretung herausgegebenen Garantiebedingungen. Diese können Sie über Ihren Fachhändler, bei dem Sie das Gerät gekauft haben, oder direkt bei unserer Landesvertretung anfordern.

### **Beachten Sie unser weiteres Kundendienst-Angebot:**

Auch nach Ablauf der Garantie stehen Ihnen unser Werkskundendienst und unsere Servicepartner zur Verfügung.

**Robert Bosch Hausgeräte GmbH**  
**Carl-Wery-Str. 34 / 81739 München // Germany**

**Für Produktinformationen sowie Anwendungs- und Bedienungsfragen aus Deutschland:**

## **Bosch-Infoteam**

(Mo – Fr: 8.00 – 18.00 Uhr erreichbar)

**Tel.: 018 05-26 72 42\*** oder unter  
**bosch-infoteam@bshg.com**

\*) 0,14 EUR/Min. aus dem Festnetz der T-Com, Mobilfunktarife können abweichen!