



TES 506..



BOSCH

- de** Gebrauchsanleitung
- en** Operating instructions
- fr** Notice d'utilisation
- it** Istruzioni per l'uso

de	Deutsch	2
en	English	21
fr	Français	39
it	Italiano	58

Lieferumfang (siehe Seite 3)
Included in delivery (see page 22)
Contenu de l'emballage (voir page 40)
Contenuto della confezione (ved. pagina 59)



BOSCH

E-Nr. FD... ..

d

e

f

g

A

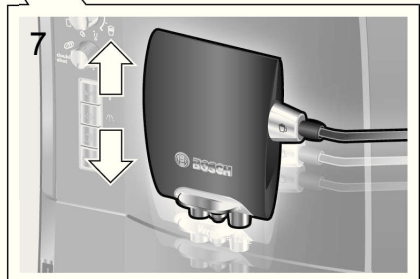
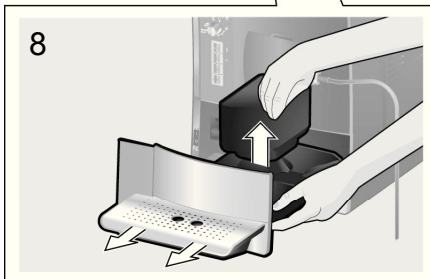
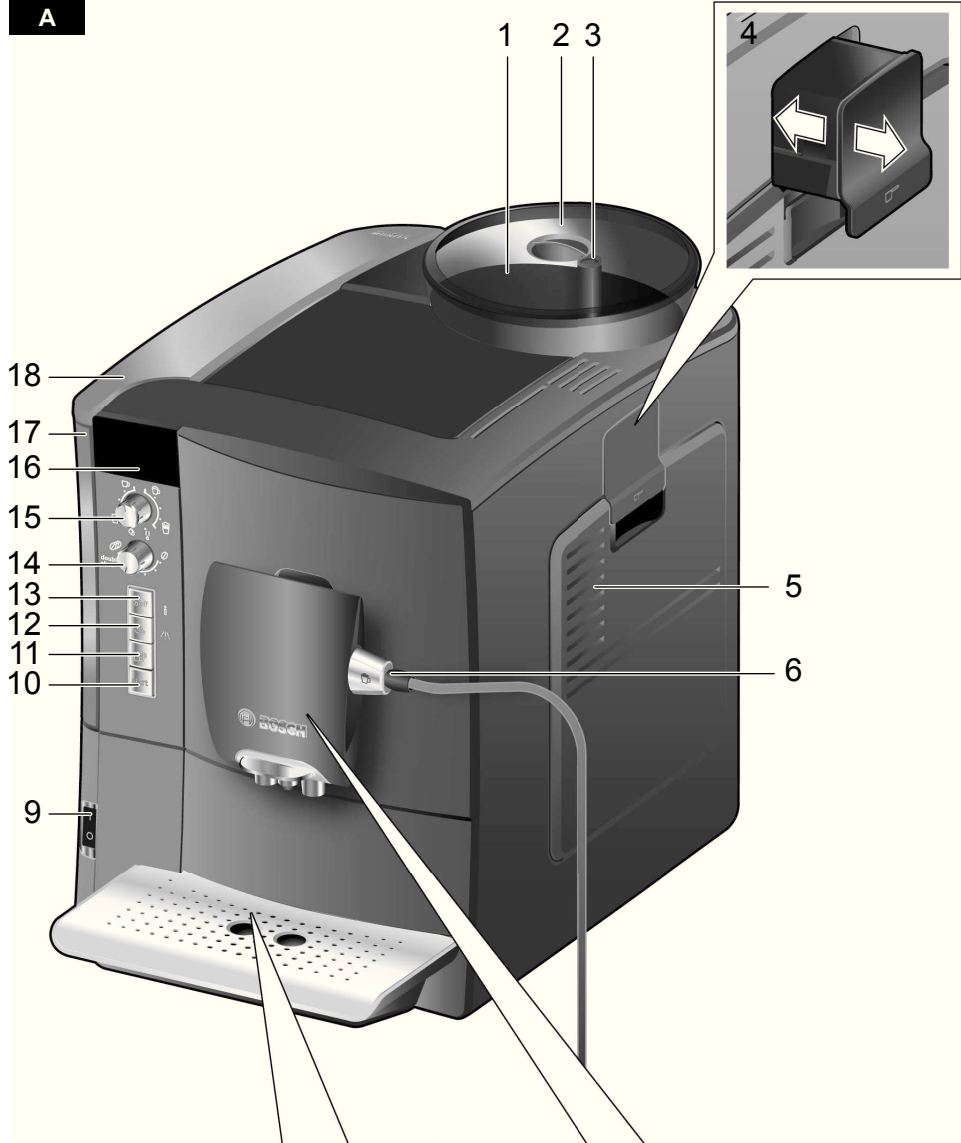

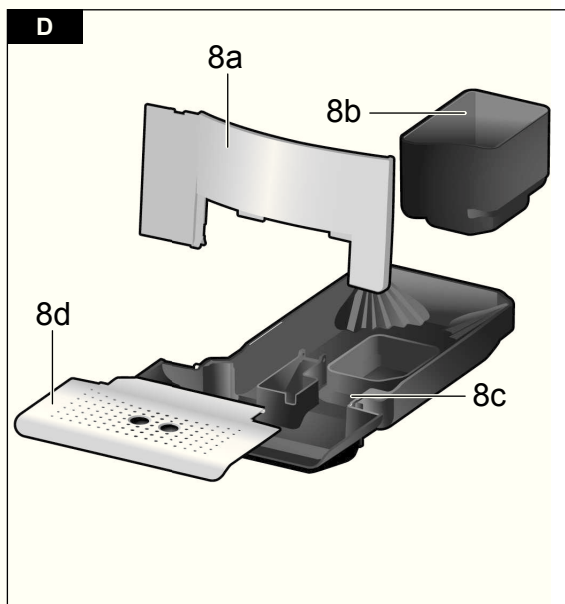
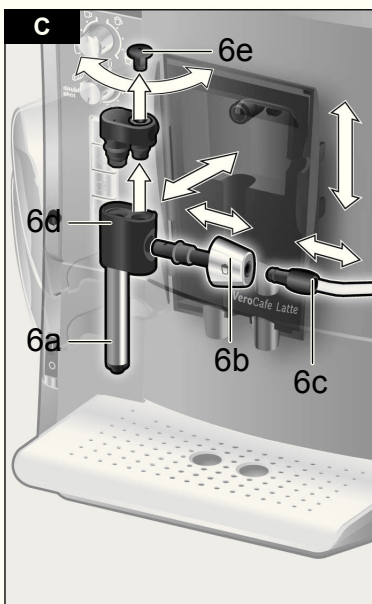
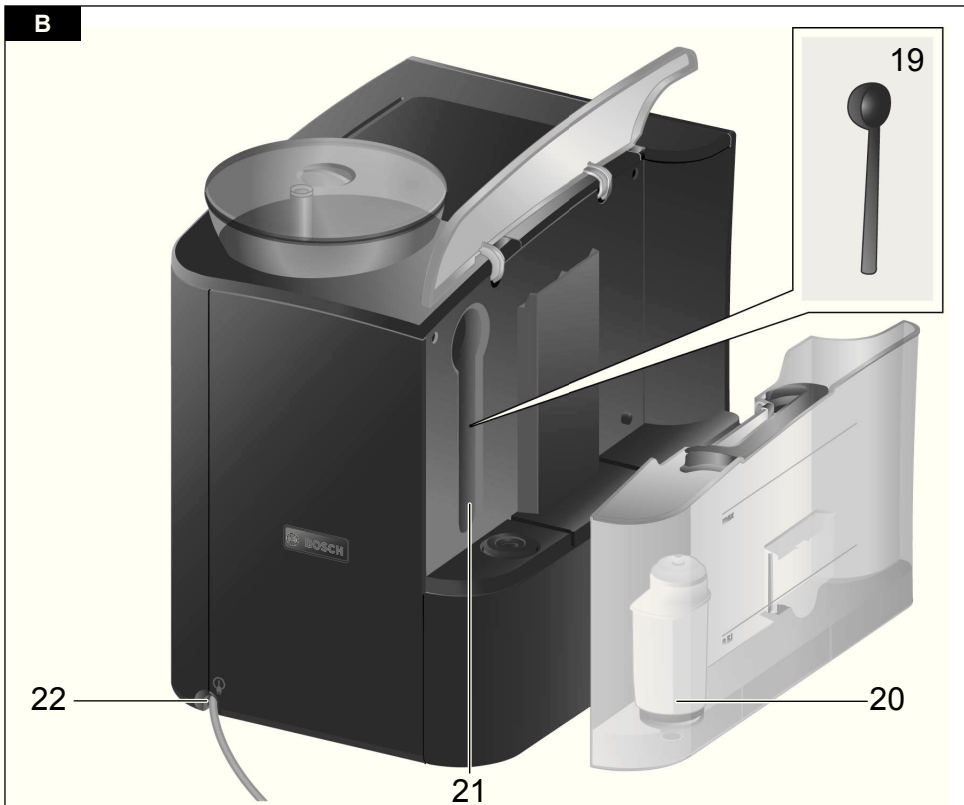



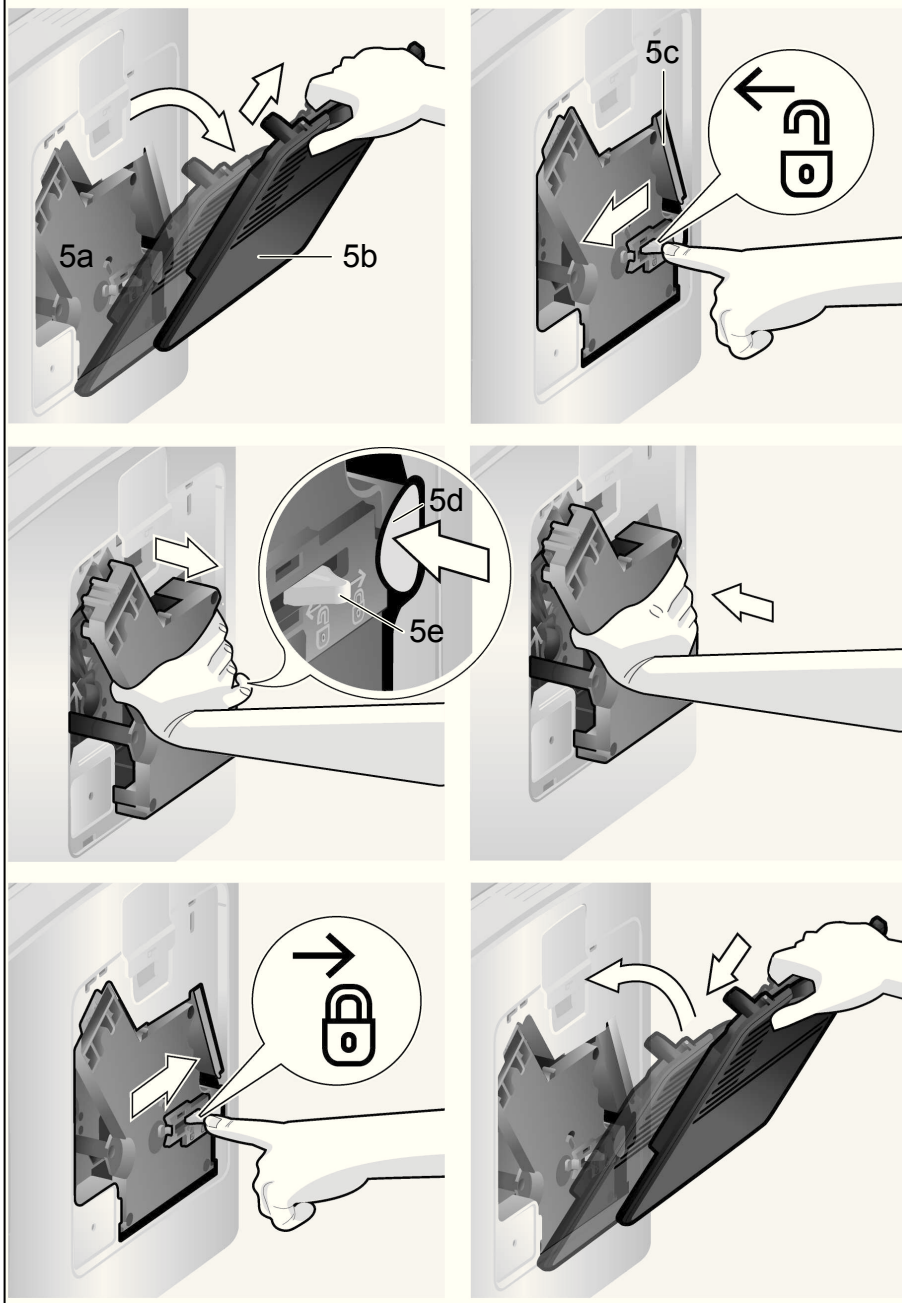

E



Inhalt

Lieferumfang.....	3
Auf einen Blick.....	3
Bedienelemente.....	4
– Netzschalter O/I	4
– Taste 	4
– Taste  off / i	4
– Taste  / 	4
– Taste start	4
– Drehknopf „Kaffeestärke“.....	4
– Drehknopf „Getränkeauswahl“.....	4
– Drehwähler warme Milch/Milchschaum...5	5
Displaymeldungen.....	5
AromaDouble Shot.....	5
Vor dem ersten Gebrauch.....	5
Wasserfilter.....	7
Menüeinstellungen.....	8
– AUTO OFF.....	8
– FILTER.....	8
– START CALC'N'CLEAN.....	8
– TEMP.....	8
– SPRACHE.....	8
– WASSERHÄRTE.....	8
– GETRÄNKEZÄHLER.....	8
Mahlgrad einstellen.....	9
Zubereitung mit Kaffeebohnen.....	9
Zubereitung mit gemahlenem Kaffee.....	10
Heißwasser beziehen.....	10
Milchschaum oder warme Milch zubereiten.....	10
Pflege und tägliche Reinigung.....	11
– Milchschaum reinigen.....	12
– Brüheinheit reinigen.....	13
Tipps zum Energiesparen.....	13
Service-Programme.....	14
– Entkalken.....	14
– Reinigen.....	15
– Calc'n'Clean.....	16
Frostschutz.....	17
Zubehör.....	17
Entsorgung.....	17
Garantiebedingungen.....	17
Einfache Probleme selbst beheben.....	18
Technische Daten.....	20

Sehr geehrte Kaffeeliebhaberin,
sehr geehrter Kaffeeliebhaber.
Herzlichen Glückwunsch zum Kauf dieses
Espressovollautomaten aus dem Hause
Bosch.

Diese Gebrauchsanleitung beschreibt ver-
schiedene Modelle, die sich in der Ausstat-
tung unterscheiden.

Bitte auch die beiliegende Kurzanleitung
beachten. Sie kann in einem speziellen
Aufbewahrungsfach (5c) bis zum nächsten
Gebrauch verstaut werden.

Sicherheitshinweise

**Die Gebrauchsanleitung bitte sorgfältig
durchlesen, danach handeln und aufbe-
wahren! Wenn Sie das Gerät weiterge-
ben, legen Sie die Anleitungen bei.
Dieser Espressovollautomat ist für die
Verarbeitung haushaltsüblicher Mengen
im Haushalt oder in haushaltsähnli-
chen, nicht-gewerblichen Anwendungen
bestimmt. Haushaltsähnliche Anwen-
dungen umfassen z.B. die Verwendung
in Mitarbeiterküchen von Läden, Büros,
landwirtschaftlichen und anderen ge-
werblichen Betrieben, sowie die Nutzung
durch Gäste von Pensionen, kleinen Ho-
tels und ähnlichen Wohneinrichtungen.**

Stromschlaggefahr!

Gerät nur gemäß Angaben auf dem Typen-
schild anschließen und betreiben.

Nur benutzen, wenn Zuleitung und Gerät
keine Beschädigungen aufweisen.

Gerät nur in Innenräumen bei Raum-
temperatur verwenden.

Personen (auch Kinder) mit verminderten
körperlichen Sinneswahrnehmungs- oder
geistigen Fähigkeiten oder mit mangelnder
Erfahrung und Wissen, das Gerät nicht be-
dienen lassen, außer sie werden beaufsich-
tigt oder hatten eine Einweisung bezüglich
des Gebrauchs des Gerätes durch eine Per-
son, die für ihre Sicherheit verantwortlich ist.

Kinder vom Gerät fernhalten. Kinder beaufsichtigen, um zu verhindern, dass sie mit dem Gerät spielen.

Im Fehlerfall sofort den Netzstecker ziehen.

Reparaturen am Gerät, wie z. B. eine beschädigte Zuleitung auswechseln, dürfen nur durch unseren Kundendienst ausgeführt werden, um Gefährdungen zu vermeiden. Gerät oder Netzkabel niemals in Wasser tauchen.

Nicht in das Mahlwerk greifen.

Gerät nur in frostfreien Räumen verwenden.

⚠ Verbrühungsgefahr!

Der Auslauf (6a) des Milchsäumers wird sehr heiß. Nach Benutzung zuerst abkühlen lassen und erst dann berühren.

Gerät nur benutzen, wenn der Milchschaumer (6) komplett zusammengebaut und montiert ist.

⚠ Erstickungsgefahr!

Kinder nicht mit Verpackungsmaterial spielen lassen.



Lieferumfang

siehe Übersichtsbild am Anfang der Anleitung

- a** Espressovollautomat TES506
- b** Kurzanleitung
- c** Gebrauchsanleitung
- d** Milchschaumer
- e** Wasserhärtestreifen
- f** Pulverlöffel
- g** Fett (Tube)

Auf einen Blick

Bilder A, B, C, D und E

- 1** Bohnenbehälter
- 2** Aromadeckel
- 3** Drehwähler für Mahlgradeinstellung
- 4** Pulverschublade (Kaffeepulver/Reinigungstablette)
- 5** Brüheinheit (**Bild E**)
 - a)** Brüheinheit
 - b)** Tür
 - c)** Aufbewahrungsfach Kurzanleitung
 - d)** Drucktaste
 - e)** Verriegelung
- 6** Milchschaumer (**Bild C**)
 - a)** Auslauf
 - b)** Drehwähler warme Milch/Milchschaum
 - c)** Milchschauch
 - d)** Oberteil
 - e)** Luftdüse
- 7** Kaffeeauslauf höhenverstellbar
- 8** Tropfschale (**Bild D**)
 - a)** Blende
 - b)** Kaffeesatzbehälter
 - c)** Tropfschale Kaffeeauslauf
 - d)** Tropfblech Kaffeeauslauf
- 9** Netzschalter **O/I**
- 10** Taste **start**
- 11** Taste 
- 12** Taste 
- 13** Taste  **off / i**
- 14** Drehknopf „Kaffeestärke“
- 15** Drehknopf „Getränkeauswahl“
- 16** Display
- 17** Abnehmbarer Wassertank
- 18** Wassertankdeckel
- 19** Pulverlöffel (Einsetzhilfe für Wasserfilter)
- 20** Wasserfilter
- 21** Aufbewahrungsfach für Pulverlöffel
- 22** Stromanschlusskabel mit Staufach

Bedienelemente

Netzschalter O/I



Mit dem Netzschalter **O/I** (9) wird das Gerät eingeschaltet oder vollständig ausgeschaltet (Stromzufuhr wird unterbrochen).

Wichtig: Vor dem Ausschalten das Spülprogramm ausführen oder zum Ausschalten die Taste  **off / i** (13) benutzen.



Taste

Durch Drücken der Taste  (11) können vom gewählten Getränk zwei Tassen gleichzeitig zubereitet werden. Taste ist aktiv bei Getränken ohne Milch und ohne **AromaDouble Shot**-Funktion.

Taste off / i

Durch kurzes Drücken der Taste  **off / i** (13) spült das Gerät und schaltet aus. Durch langes Drücken der Taste  **off / i** (13) werden die Benutzereinstellungen aufgerufen oder die Entkalkungs- und Reinigungsfunktion gestartet.

Taste /





Durch Drücken der Taste  /  (12) wird Dampf erzeugt, der zur Zubereitung von Milchschaum oder warmer Milch dient. Außerdem wird über diese Taste Heißwasser bezogen.

Taste **start**

Durch Drücken der Taste **start** (10) wird die Getränkezubereitung oder ein Serviceprogramm gestartet. Durch erneutes Drücken während der Getränkezubereitung kann der Bezug vorzeitig gestoppt werden.





Drehknopf „Kaffeestärke“

Mit diesem Drehknopf (14) wird die Kaffeestärke eingestellt.

	SEHR MILD
	MILD
bis	NORMAL
	STARK
	DOUBLESHOT STARK +
	DOUBLESHOT STARK ++
	Bei diesen Kaffeestärken wird der Kaffee in 2 Stufen gebrüht. Siehe Kapitel „AromaDouble Shot“ auf Seite 5.
double shot 	

Drehknopf „Getränkeauswahl“

Mit diesem Drehknopf (15) werden das gewünschte Getränk und die Menge ausgewählt. Außerdem werden damit Benutzereinstellungen verändert.

	Kaffeegetränke ohne Milch: KLEINER ESPRESSO
	ESPRESSO
bis	KLEINER CAFÉ CRÈME
	CAFÉ CRÈME
	GROSSER CAFÉ CRÈME
	Kaffeegetränke mit Milch: KLEINER CAPPUCCINO
	GROSSER CAPPUCCINO
bis	KLEINER MACCHIATO
	MACCHIATO
	GROSSER MACCHIATO
	GERÄT SPÜLEN
	MILCHSYSTEM REINIGEN

Hinweis: Wird ein Getränk ausgewählt, das nicht zubereitet werden kann, erscheint im Display KOMBINATION UNGÜLTIG. Ändern Sie die Kaffeestärke oder die Getränkeauswahl.

Drehwähler warme Milch/Milchschaum

Um Milchschaum zu beziehen – zum Beispiel für Latte Macchiato oder Cappuccino – drehen Sie das Symbol ☞ nach vorne. Um warme Milch zu beziehen, drehen Sie das Symbol ☞ nach vorne. Um Heißwasser zu beziehen, stellen Sie den Drehwähler waagrecht.

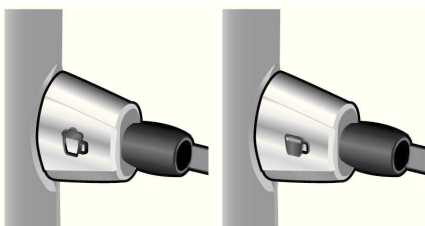

Displaymeldungen

Im Display (16) werden außer dem aktuellen Betriebszustand verschiedene Meldungen angezeigt, die Zustandsinformationen geben oder mitteilen, wenn Ihr Eingreifen erforderlich ist. Sobald Sie die erforderliche Maßnahme ausgeführt haben, erlischt die Meldung und es wird wieder das Menü für die Getränkeauswahl angezeigt.

AromaDouble Shot

Je länger der Kaffee gebrüht wird, desto mehr Bitterstoffe und unerwünschte Aromen werden gelöst. Geschmack und Bekömmlichkeit des Kaffees werden dadurch beeinträchtigt. Für extra starken Kaffee verfügt die TES506 deswegen über eine spezielle AromaDouble Shot-Funktion. Nach der Hälfte der zubereiteten Menge wird erneut Kaffeepulver gemahlen und gebrüht, so dass jeweils nur die wohlschmeckenden und gut bekömmlichen Aromastoffe gelöst werden.

Die AromaDouble Shot-Funktion ist aktiv bei den folgenden Einstellungen:

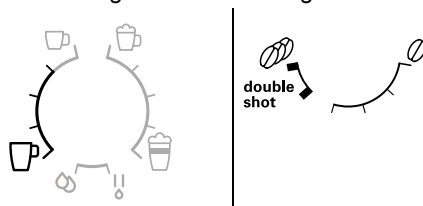

Vor dem ersten Gebrauch

Allgemeines

Nur reines, kaltes Wasser ohne Kohlen- säure und vorzugsweise Espresso- oder Vollautomaten-Bohnenmischungen in die entsprechenden Behälter füllen. Keine glasierten, karamellisierten oder mit sonstigen zuckerhaltigen Zusätzen behandelte Kaffeebohnen verwenden, sie verstopfen die Brüheinheit.

Bei diesem Gerät ist die Wasserhärte einstellbar. Ab Werk ist die Wasserhärte 4 eingestellt. Die Wasserhärte des verwendeten Wassers mit beiliegendem Prüfstreifen feststellen. Ergibt die Prüfung einen anderen Wert als 4, das Gerät nach Inbetriebnahme entsprechend programmieren (siehe WASSERHÄRTE im Kapitel „Menüeinstellungen“ auf Seite 8).

Gerät in Betrieb nehmen

1. Den Espressovollautomat auf eine ebene und für das Gewicht ausreichende wasserfeste Fläche stellen. Die Lüftungsschlitze des Gerätes müssen frei bleiben.
2. Netzstecker aus dem Kabelfach (22) ziehen und anschließen. Die Länge kann durch Zurückschieben und Herausziehen passend eingestellt werden. Das Gerät dazu mit der Rückseite z.B. an die Tischkante stellen und das Kabel entweder nach **unten** ziehen, oder nach **oben** schieben.
3. Milchschaumer montieren. Gerät nur benutzen, wenn der Milchschaumer (6) komplett zusammengebaut und montiert ist.



4. Wassertankdeckel (18) hochklappen.
5. Wassertank (17) abnehmen, ausspülen und mit frischem, kaltem Wasser füllen. Die Markierung **max** beachten.
6. Den Wassertank (17) gerade aufsetzen und ganz nach unten drücken.
7. Den Wassertankdeckel (18) wieder schließen.
8. Bohnenbehälter (1) mit Kaffeebohnen füllen. (Für Zubereitung mit Kaffeepulver siehe Kapitel „Zubereitung mit gemahltem Kaffee“ auf Seite 10.)
9. Gerät am Netzschalter **O/I** (9) einschalten. Im Display (16) erscheint das Menü zum Einstellen der Displaysprache.

10. Mit dem oberen Drehknopf (15) die gewünschte Displaysprache auswählen. Folgende Sprachen stehen zur Auswahl:
DEUTSCH
ENGLISH
FRANÇAIS
ITALIANO

11. Gefäß unter den Auslauf (6a) stellen.

12. Taste **start** (10) drücken. Die ausgewählte Sprache ist gespeichert.

Das Gerät heizt auf und spült. Etwas Wasser läuft aus dem Kaffeeauslauf. Wenn im Display die Getränkeauswahl erscheint, ist das Gerät betriebsbereit.

Gerät ausschalten

Wenn das Gerät eine Stunde lang nicht bedient wurde, spült es automatisch und schaltet aus (Dauer einstellbar, siehe **AUTO OFF** im Kapitel „Menüeinstellungen“ auf Seite 8).

Ausnahme: Wenn nur Heißwasser oder Dampf bezogen wurde, schaltet das Gerät aus, ohne zu spülen.

Um das Gerät vorher manuell auszuschalten, drücken Sie die Taste **off / i** (13). Das Gerät spült und schaltet aus.

Hinweis: Bei der ersten Benutzung, nach der Durchführung eines Service-Programms oder wenn das Gerät längere Zeit nicht in Betrieb war, hat das erste Getränk noch nicht das volle Aroma und sollte nicht getrunken werden.

Nach Inbetriebnahme des Espressovollautomaten wird eine feinporige und standfeste „Crema“ erst nach dem Bezug einiger Tassen dauerhaft erreicht.

Bei längerem Gebrauch ist es normal, dass sich an den Lüftungsschlitzen Wassertropfen bilden.

Wasserfilter

Ein Wasserfilter kann Kalkablagerungen vermindern.

Bevor ein neuer Wasserfilter verwendet werden kann, muss dieser gespült werden.

Dazu gehen Sie folgendermaßen vor:

1. Wasserfilter (20) mit Hilfe des Pulverlöffels (19) in den Wassertank fest eindrücken.
 2. Wassertank (17) bis zur Markierung **max** mit Wasser füllen.
 3. Taste **off / i** (13) mindestens 3 Sekunden gedrückt halten. Die Menüeinstellung öffnet sich.
 4. Taste **off / i** (13) so oft drücken, bis **FILTER NEIN / ALT** im Display erscheint.
 5. Mit dem oberen Drehknopf (15) **FILTER AKTIVIEREN** wählen.
 6. Taste **start** (10) drücken.
 7. Einen Behälter mit 0,5 Liter Fassungsvermögen unter den Auslauf (6a) stellen.
 8. Taste **start** (10) drücken.
 9. Wasser fließt durch den Filter und spült ihn.
 10. Den Behälter entleeren.
- Das Gerät ist wieder betriebsbereit.

Info: Durch das Spülen des Filters ist gleichzeitig die Einstellung für die Anzeige **FILTER WECHSELN!** aktiviert worden.

Nach Anzeige **FILTER WECHSELN!** oder spätestens nach zwei Monaten ist die Wirkung des Filters erschöpft. Er ist aus hygienischen Gründen und damit das Gerät nicht verkalkt (Gerät kann Schaden nehmen), auszutauschen. Ersatzfilter sind über den Handel (TCZ7003) oder den Kundendienst (467873) erhältlich. Wird kein neuer Filter eingesetzt, die Einstellung **FILTER** auf **NEIN / ALT** drehen.

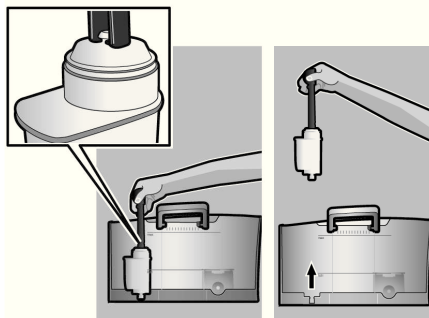

Info: Mit dem Filter-Indikator können Sie den Monat markieren, in dem Sie den Filter eingesetzt haben. Sie können auch den Monat markieren, in dem Sie den Filter das nächste mal wechseln müssen (spätestens nach zwei Monaten).

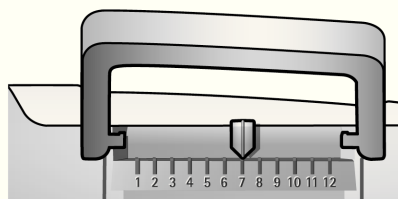

Info: Wurde das Gerät längere Zeit nicht benutzt (z.B. im Urlaub), sollte der eingesetzte Filter vor dem Gebrauch durchgespült werden. Dazu eine Tasse Heißwasser beziehen und wegschütten.

Menüeinstellungen

In den Menüeinstellungen können Sie das Gerät individuell anpassen.

1. Taste **off / i** (13) mindestens 3 Sekunden gedrückt halten.
2. Taste **off / i** (13) so oft drücken, bis der gewünschte Menüpunkt im Display erscheint.
3. Mit dem oberen Drehknopf (15) die gewünschte Einstellung wählen.
4. Mit Taste **start** (10) bestätigen.

Um das Menü ohne Änderungen zu verlassen, den Drehwähler auf **ZURÜCK** stellen und Taste **start** (10) drücken.

Folgendes können Sie einstellen:

AUTO OFF: Hier kann die Zeitspanne eingestellt werden, nach der das Gerät nach der letzten Getränkezubereitung automatisch ausschaltet. Die Einstellung ist von 15 Minuten bis 4 Stunden möglich. Die voreingestellte Zeit ist 1 Stunde; sie kann zum Energiesparen verkürzt werden.

FILTER: Hier kann eingestellt werden, ob ein Wasserfilter verwendet wird. Wird kein Wasserfilter verwendet, die Einstellung auf **NEIN/ALT** drehen. Wird ein Wasserfilter verwendet, die Einstellung auf **FILTER AKTIVIEREN** drehen. Bevor ein neuer Wasserfilter verwendet werden kann, muss dieser gespült werden (siehe „Wasserfilter“ auf Seite 7).

START CALC'N'CLEAN: Hier können die Service-Programme (**CALC'N'CLEAN / ENTKALKEN / REINIGEN**) manuell ausgewählt werden. Die Taste **start** (10) drücken und das ausgewählte Programm durchführen (siehe Kapitel „Service-Programme“ auf Seite 14)

TEMP.: Hier kann die Brühtemperatur (**HOCH / MITTEL / NIEDRIG**) eingestellt werden.

SPRACHE: Hier kann die Displaysprache eingestellt werden.

WASSERHÄRTE: Bei diesem Gerät ist die Wasserhärte einstellbar. Die richtige Einstellung der Wasserhärte ist wichtig, damit das Gerät rechtzeitig anzeigt, wenn es entkalkt werden muss. Ab Werk ist die Wasserhärte 4 voreingestellt. Die Wasserhärte kann mit dem beiliegenden Teststreifen festgestellt oder bei der örtlichen Wasserversorgung erfragt werden.

Den Teststreifen kurz in Wasser tauchen, leicht abschütteln und nach einer Minute das Ergebnis ablesen.

Stufe	Wasserhärtegrad	
	Deutsch (°dH)	Französisch (°fH)
1	1-7	1-13
2	8-14	14-25
3	15-21	26-38
4	22-30	39-54

GETRÄNKEZÄHLER: Hier kann die Menge der seit der Inbetriebnahme zubereiteten Getränke abgerufen werden.

Mahlgrad einstellen

Mit dem Drehwähler (3) für Mahlgradeinstellung kann die gewünschte Feinheit des Kaffeepulvers eingestellt werden.

Achtung

Den Mahlgrad nur bei laufendem Mahlwerk verstellen! Das Gerät kann sonst beschädigt werden. Nicht in das Mahlwerk greifen.

- Bei laufendem Mahlwerk den Drehwähler (3) zwischen feinem Kaffeepulver (**a**: Drehen gegen den Uhrzeigersinn) und gröberem Kaffeepulver (**b**: Drehen im Uhrzeigersinn) einstellen.

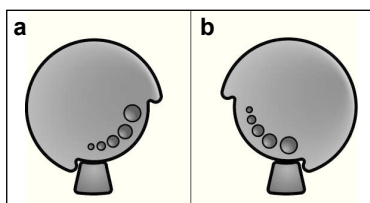

Info: Die neue Einstellung macht sich erst ab der zweiten Tasse Kaffee bemerkbar.

Tipp: Bei dunkel gerösteten Bohnen einen feineren, bei helleren Bohnen einen gröberen Mahlgrad einstellen.

Zubereitung mit Kaffeebohnen

Dieser Espressovollautomat mahlt für jeden Brühvorgang frischen Kaffee.

Das Gerät muss betriebsbereit sein. Um ein Kaffeegetränk mit Milch zuzubereiten, zuerst den Milchschauch in einen Milchbehälter einführen und den Drehwähler (6b) auf „Milchschaum“ ☞ drehen.

Wichtig: Getrocknete Milchreste sind schwer zu entfernen, deshalb **unbedingt** nach jeder Benutzung den Milchschaumer (6) mit lauwarmem Wasser reinigen und

mit Hilfe des Programms MILCHSYSTEM REINIGEN (siehe Seite 12) durchspülen.

Tipp: Vorzugsweise Espresso- oder Vollautomaten-Bohnenmischungen verwenden. Für eine optimale Qualität die Bohnen kühl und verschlossen aufbewahren oder tiefgefrieren. Die Kaffeebohnen können auch tiefgefroren gemahlen werden.

Wichtig: Täglich frisches Wasser in den Wassertank (17) füllen. Es sollte immer ausreichend Wasser für den Betrieb des Gerätes im Wassertank (17) sein.

Zubereitung

1. Vorgewärmte Tasse(n) unter den Kaffeeauslauf (7) stellen.

Tipp: Bei kleinem Espresso immer die Tasse vorwärmen, z.B. mit Heißwasser.

2. Den gewünschten Kaffee und die gewünschte Menge durch Drehen des oberen Drehknopfs (15) auswählen. Der gewählte Kaffee und die Menge werden im Display angezeigt.
3. Die gewünschte Stärke des Kaffees durch Drehen des unteren Drehknopfs (14) auswählen. Die gewählte Stärke wird im Display angezeigt. Um zwei Tassen gleichzeitig zuzubereiten, Taste ☞ (11) drücken (nur bei Getränken ohne Milch und ohne AromaDouble Shot-Funktion).

4. Taste **start** (10) drücken.

Der Kaffee wird vorgebrüht und läuft anschließend in die Tasse(n).

Hinweis: Bei einigen Einstellungen wird der Kaffee in zwei Schritten zubereitet (siehe Kapitel „AromaDouble Shot“ auf Seite 5). Warten Sie, bis der Vorgang komplett abgeschlossen ist.

Durch erneutes Drücken der Taste **start** (10) kann der Brühvorgang vorzeitig beendet werden.

Zubereitung mit gemahlenem Kaffee

Dieser Vollautomat kann auch mit gemahlenem Kaffee (kein löslicher Kaffee) betrieben werden.

Das Gerät muss betriebsbereit sein. Um ein Kaffeegetränk mit Milch zuzubereiten, zuerst den Milchschauch in einen Milchbehälter einführen und den Drehwähler (6b) auf „Milchschaum“ ☞ drehen.

Hinweis: Bei der Zubereitung mit gemahlenem Kaffee ist die AromaDouble Shot-Funktion nicht verfügbar.

Wichtig: Getrocknete Milchreste sind schwer zu entfernen, deshalb **unbedingt** nach jeder Benutzung den Milchschaumer (6) mit lauwarmem Wasser reinigen und mit Hilfe des Programms MILCHSYSTEM REINIGEN (siehe Seite 12) durchspülen.

Wichtig: Täglich frisches Wasser in den Wassertank (17) füllen. Es sollte immer ausreichend Wasser für den Betrieb des Gerätes im Wassertank (17) sein.

Zubereitung

1. Pulverschublade (4) öffnen.
2. Maximal 2 gestrichene Pulverlöffel Kaffee in die Pulverschublade einfüllen.
Achtung: Keine ganzen Bohnen oder löslichen Kaffee einfüllen.
3. Pulverschublade (4) schließen.
4. Gewünschtes Getränk durch Drehen des oberen Drehknopfs (15) auswählen (nur eine Tasse möglich).
5. Taste **start** (10) drücken.

Der Kaffee wird gebrüht und läuft anschließend in die Tasse.

Hinweis: Für eine weitere Tasse Kaffee den Vorgang wiederholen. Wird innerhalb von 90 Sekunden kein Kaffee bezogen, entleert sich die Brühkammer automatisch, um eine Überfüllung zu vermeiden. Das Gerät spült.

Heißwasser beziehen

⚠ Verbrennungsgefahr!

Der Milchschaumer (6) wird sehr heiß. Milchschaumer (6) nur am Kunststoffteil anfassen.

Das Gerät muss betriebsbereit sein.

1. Vorgewärmte Tasse oder Glas unter den Auslauf des Milchschaumers (6) stellen.
2. Drehwähler (6b) waagrecht stellen.

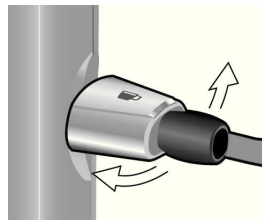

3. Taste ☞ / !\ (12) ca. 3 Sekunden lang drücken. Das Gerät heizt auf. Heißes Wasser läuft für ca. 40 Sekunden aus dem Auslauf des Milchschaumers (6).
4. Durch erneutes Drücken der Taste ☞ / !\ (12) kann der Vorgang vorzeitig abgebrochen werden.

Milchschaum oder warme Milch zubereiten

⚠ Verbrennungsgefahr!

Der Milchschaumer (6) wird sehr heiß. Milchschaumer (6) nur am Kunststoffteil anfassen.

Tip: Erst die Milch aufschäumen und dann Kaffee beziehen oder die Milch separat aufschäumen und auf den Kaffee geben.

Das Gerät muss betriebsbereit sein.

1. Vorgewärmte Tasse unter den Auslauf (6a) stellen.
2. Den Milchschauch (6c) in einen Milchbehälter einführen.

3. Den Drehwähler (6b) auf „Milchschaum“ ☞ oder „warme Milch“ ☞ stellen.

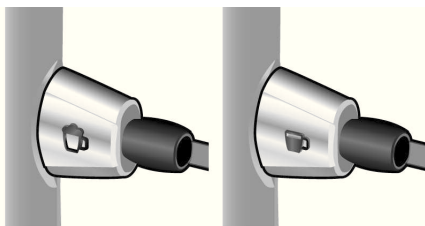

4. Taste ☞ / ☞ (12) drücken.
Die Taste ☞ / ☞ (12) blinkt, das Gerät heizt nun ca. 20 Sekunden lang auf.

⚠ **Verbrennungsgefahr!**

Milchschaum oder warme Milch tritt mit hohem Druck aus dem Milchschaumer (6) aus. Milchspritzer können zu Verbrühungen führen. Auslauf (6a) nicht berühren oder auf Personen richten.

5. Vorgang durch Drücken der Taste ☞ / ☞ (12) beenden.

Tipp: Für einen optimalen Milchschaum bevorzugt kalte Milch mit einem Fettgehalt von mindestens 1,5% verwenden.

Wichtig: Getrocknete Milchreste sind schwer zu entfernen, deshalb **unbedingt** nach jeder Benutzung den Milchschaumer (6) mit lauwarmem Wasser reinigen und mit Hilfe des Programms MILCHSYSTEM REINIGEN (siehe Seite 12) durchspülen.

Pflege und tägliche Reinigung

⚠ **Stromschlag-Gefahr!**

Vor der Reinigung den Netzstecker ziehen.
Das Gerät niemals in Wasser tauchen.
Keinen Dampfreiniger benutzen.

- Das Gehäuse mit einem weichen, feuchten Tuch abwischen.
- Keine scheuernden Tücher oder Reinigungsmittel verwenden.
- Rückstände von Kalk, Kaffee, Milch und Entkalkungslösung immer sofort entfernen. Unter solchen Rückständen kann sich Korrosion bilden.
- Tropfschale (8c) mit Kaffeesatzbehälter (8b) nach vorne herausziehen. Blende (8a) und Tropfblech (8d) abnehmen. Tropfschale und Kaffeesatzbehälter entleeren und reinigen.
- Pulverschublade (4) entnehmen und reinigen.

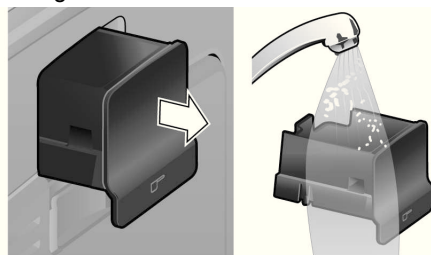

- Die folgenden Bauteile **nicht in den Geschirrspüler geben**: Verschluss Kurzanleitungsbewahrungsfach (5c), Blende (8a), Pulverschublade (4), Brüheinheit (5a).
- Die folgenden Bauteile sind geeignet für den Geschirrspüler: Tropfschale (8c), Kaffeesatzbehälter (8b), Tropfblech (8d), Aromadeckel (2) und Pulverlöffel (19).
- Innenraum des Gerätes (Aufnahme Schalen und Pulverschublade) auswischen.

Wichtig: Tropfschale (8c) und Kaffeesatzbehälter (8b) sollten täglich geleert und gereinigt werden, um Schimmelbildung zu vermeiden.

Hinweis: Wenn das Gerät in kaltem Zustand mit dem Netzschalter **O/I** (9) eingeschaltet wird oder nach Bezug von Kaffee automatisch ausschaltet, spült das Gerät automatisch. Das System reinigt sich somit selbst.

Wichtig: Sollte das Gerät längere Zeit (z.B. Urlaub) nicht benutzt werden, das komplette Gerät einschließlich Milchschaumsystem und Brüheinheit gründlich reinigen.

Milchschaumsystem reinigen

Wenn nach einem Milchbezug das Milchschaumsystem nicht gereinigt wurde, erscheint nach einer gewissen Zeit im Display die Meldung **MILCHSYSTEM REINIGEN!**

Milchschaumsystem nach jeder Benutzung reinigen! Den Drehwähler (6b) zum Reinigen in der Position der letzten Benutzung lassen.

Milchschaumsystem automatisch vorreinigen:

1. Mit dem Drehknopf (15) $\frac{1}{2}$ auswählen.
2. Ein leeres, möglichst hohes Gefäß unter den Auslauf (6a) stellen.
3. Den Kaffeeauslauf möglichst nah an das Gefäß schieben.
4. Das Ende des Milchschaumschlauchs (6c) in das Gefäß geben.
5. Taste **start** (10) drücken.

Das Gerät füllt nun automatisch Wasser in das Gefäß und saugt es zum Spülen über den Milchschaumschlauch (6c) wieder an. Nach ca. einer Minute stoppt der Spülvorgang automatisch.

6. Gefäß entleeren und den Milchschaumschlauch (6c) reinigen.

Zusätzlich das Milchschaumsystem regelmäßig gründlich reinigen (Geschirrspüler oder per Hand).

Milchschaumsystem zum Reinigen zerlegen:

1. Milchschaumer (6) gerade nach vorne aus dem Gerät herausziehen.
2. Milchschaumer in Einzelteile (6a) bis (6d) zerlegen (siehe **Bild C** am Anfang der Anleitung).
3. Die Einzelteile mit Spüllauge und einer weichen Bürste reinigen, bei Bedarf in warmer Spüllauge einlegen.

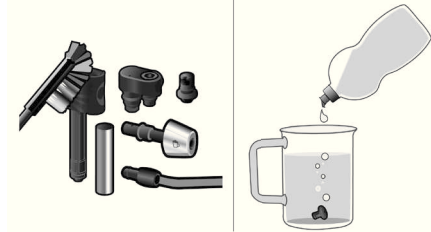

4. Alle Teile mit klarem Wasser spülen und abtrocknen.
5. Alle Teile wieder zusammenstecken und bis zum Anschlag einsetzen.

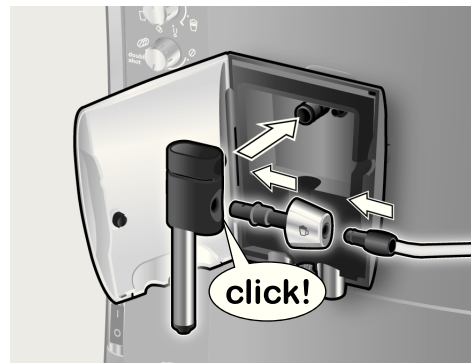

⚠ Verbrühungsgefahr!

Gerät nur benutzen, wenn der Milchschaumer (6) komplett zusammengebaut und montiert ist.

Brüheinheit reinigen

Brüheinheit regelmäßig reinigen!

Brüheinheit automatisch vorreinigen:

1. Mit dem Drehknopf (15) ☉ auswählen.
2. Ein leeres Glas unter den Auslauf (6a) stellen.
3. Taste **start** (10) drücken.
Das Gerät spült.

Zusätzlich zum automatischen Reinigungsprogramm sollte die Brüheinheit (5a) regelmäßig zum Reinigen entnommen werden (**Bild E** am Anfang der Anleitung).

1. Mit dem Netzschalter **O/I** (9) das Gerät ausschalten. Keine Taste leuchtet.
2. Die Tür (5b) zur Brüheinheit öffnen.
3. Die rote Verriegelung (5e) an der Brüheinheit ganz nach links schieben.
4. Die rote Drucktaste (5d) drücken, die Brüheinheit an den Griffmulden fassen und herausnehmen.
5. Die Brüheinheit (5a) unter fließendem Wasser gründlich reinigen.



Wichtig: Ohne Spül- und sonstige Reinigungsmittel reinigen und nicht in den Geschirrspüler geben.

6. Den Geräte-Innenraum mit einem feuchten Tuch gründlich reinigen, eventuell vorhandene Kaffeereste entfernen.
7. Brüheinheit (5a) und Geräte-Innenraum trocknen lassen.
8. Die Brüheinheit (5a) bis zum Anschlag einsetzen.
9. Die rote Verriegelung (5e) ganz nach rechts schieben und die Tür (5b) schließen.

Hinweis: Nach dem gründlichen Reinigen sollten die Dichtungen in der Brüheinheit zur optimalen Pflege regelmäßig gefettet werden. Dazu auf die Dichtungen ein speziell dafür abgestimmtes Fett (Best.Nr. 311368) rundum dünn auftragen.

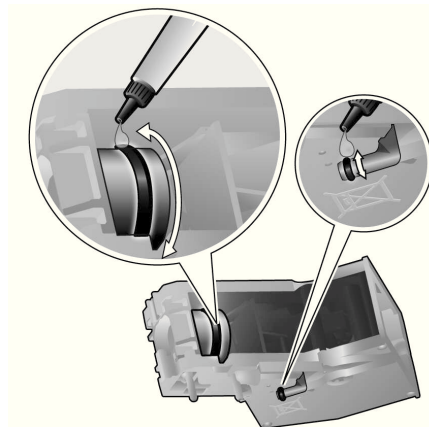

Tipps zum Energiesparen

- Der Espresso-Vollautomat schaltet automatisch nach einer Stunde (Werkseinstellung) aus. Die voreingestellte Zeit von einer Stunde kann verkürzt werden (siehe **AUTO OFF** im Kapitel „Menüeinstellungen“ auf Seite 8).
- Wird der Espressovollautomat nicht benutzt, das Gerät ausschalten. Dazu die Taste ☉ **off / i** (13) drücken. Das Gerät spült und schaltet aus.
- Kaffee- oder Milchschaumbezug nach Möglichkeit nicht unterbrechen. Vorzeitiger Abbruch führt zu erhöhtem Energieverbrauch und zu einer schnelleren Füllung der Tropfschale.
- Das Gerät regelmäßig entkalken, um Kalkablagerungen zu vermeiden. Kalkrückstände führen zu einem höheren Energieverbrauch.

Service-Programme

Tipp: Siehe auch Kurzanleitung im Aufbewahrungsfach (5c).

Je nach Benutzung erscheinen in gewissen Zeitabständen die folgenden Meldungen im Display:

ENTKALKEN NOTWENDIG!

oder

REINIGEN NOTWENDIG!

oder

CALC'N'CLEAN NOTWENDIG!

Das Gerät sollte unverzüglich mit dem entsprechenden Programm gereinigt oder entkalkt werden. Wahlweise können beide Vorgänge durch die Funktion Calc'n'Clean zusammengefasst werden (siehe Kapitel „Calc'n'Clean“ auf Seite 16). Erfolgt das Service-Programm nicht nach Anweisung, kann das Gerät beschädigt werden.

Achtung

Bei jedem Service-Programm Entkalkungs- und Reinigungsmittel nach Anleitung benutzen. Sicherheitshinweise auf der Verpackung der Reinigungsmittel beachten. Das Service-Programm keinesfalls unterbrechen! Flüssigkeiten nicht trinken! Niemals Essig, Mittel auf Essigbasis, Zitronensäure oder Mittel auf Zitronensäurebasis verwenden! Keinesfalls Entkalkungstabletten oder andere Entkalkungsmittel in die Pulverschublade (4) einfüllen!

Speziell entwickelte und geeignete Entkalkungs- und Reinigungstabletten sind über den Handel sowie den Kundendienst erhältlich.

Bestellnummer	Handel	Kundendienst
Reinigungstabletten	TCZ6001	310575
Entkalkungstabletten	TCZ6002	310967

Wichtig: Ist ein Wasserfilter in den Wassertank (17) eingesetzt, diesen unbedingt vor dem Start des Service-Programms entfernen.

Entkalken

Dauer: ca. 25 Minuten.

Wichtig: Ist ein Wasserfilter in den Wassertank (17) eingesetzt, diesen unbedingt vor dem Start des Entkalkungsvorgangs entfernen.

Wenn im Display die Meldung ENTKALKEN NOTWENDIG! erscheint, drücken Sie die Taste **off / i** (13) für 3 Sekunden und drücken Sie anschließend die Taste **start** (10). Der Entkalkungsvorgang startet. Um das Gerät zwischendurch zu entkalken, drücken Sie die Taste **off / i** (13) für mindestens 3 Sekunden. Drücken Sie dann zweimal kurz die Taste **off / i** (13). Drehen Sie den oberen Drehknopf (15) so lange, bis im Display START ENTKALKEN erscheint. Um den Entkalkungsvorgang zu starten, drücken Sie die Taste **start** (10). Das Display führt durch das Programm.

SCHALE LEEREN

SCHALE EINSETZEN

- Tropfschale (8) leeren und wieder einsetzen.

Hinweis: Ist der Wasserfilter (20) aktiviert, erscheint die entsprechende Aufforderung, den Filter (20) zu entfernen und erneut die Taste **start** (10) zu drücken. Falls noch nicht geschehen, Filter jetzt entfernen. Taste **start** (10) drücken.

ENTKALKER EINFÜLLEN START DRÜCKEN

- Lauwarmes Wasser in den leeren Wassertank (17) bis zur Markierung **0,5l** einfüllen und 2 Bosch Entkalkungstabletten darin auflösen.
- Taste **start** (10) drücken.

BEHÄLTER PLATZIEREN START DRÜCKEN

- Einen Behälter mit mindestens 0,5 Liter Fassungsvermögen unter den Auslauf (6a) stellen.
- Taste **start** (10) drücken.

ENTKALKUNG LÄUFT

Das Entkalkungsprogramm läuft jetzt ca. 20 Minuten.

TANK REINIGEN/FÜLLEN START DRÜCKEN

- Den Wassertank (17) spülen und frisches Wasser bis zur Markierung **max** einfüllen.
- Taste **start** (10) drücken.

ENTKALKUNG LÄUFT

Das Entkalkungsprogramm läuft jetzt ca. 3 Minuten und spült das Gerät.

SCHALE LEEREN SCHALE EINSETZEN

- Tropfschale (8) leeren und wieder einsetzen.

Wenn ein Filter verwendet wird, diesen jetzt wieder einsetzen. Das Gerät ist fertig entkalkt und wieder betriebsbereit.

Reinigen

Dauer: ca. 10 Minuten.

Wenn im Display die Meldung REINIGEN NOTWENDIG! erscheint, drücken Sie die Taste **off / i** (13) für 3 Sekunden und drücken Sie anschließend die Taste **start** (10). Der Reinigungsvorgang startet.

Um das Gerät zwischendurch zu reinigen, drücken Sie die Taste **off / i** (13) für mindestens 3 Sekunden. Drücken Sie dann zweimal kurz die Taste **off / i** (13). Drehen Sie den oberen Drehknopf (15) so lange, bis im Display START REINIGEN erscheint. Um den Reinigungsvorgang zu starten, drücken Sie die Taste **start** (10). Das Display führt durch das Programm.

SCHALE LEEREN SCHALE EINSETZEN

- Tropfschale (8) leeren und wieder einsetzen.

REINIGUNG LÄUFT

Das Gerät spült zweimal.

SCHUBLADE ÖFFNEN

- Die Pulverschublade (4) öffnen.

REINIGER EINFÜLLEN

- Eine Bosch Reinigungstablette einwerfen und die Pulverschublade (4) schließen.

REINIGUNG LÄUFT

Das Reinigungsprogramm läuft jetzt ca. 8 Minuten.

SCHALE LEEREN SCHALE EINSETZEN

- Tropfschale (8) leeren und wieder einsetzen.

Das Gerät ist fertig gereinigt und wieder betriebsbereit.

Calc'n'Clean

Dauer: ca. 35 Minuten.

Calc'n'Clean kombiniert die Einzelfunktionen Entkalken und Reinigen. Liegt die Fälligkeit der beiden Programme nah beieinander, schlägt der Espresso-Vollautomat automatisch dieses Serviceprogramm vor.

Wichtig: Ist ein Wasserfilter in den Wassertank (17) eingesetzt, diesen unbedingt vor dem Start des Service-Programms entfernen.

Wenn im Display die Meldung **CALC'N'CLEAN NOTWENDIG!** erscheint, drücken Sie die Taste **☒ off / i** (13) für 3 Sekunden und drücken Sie anschließend die Taste **start** (10).

Das Service-Programm startet.

Um Calc'n'Clean zwischendurch durchzuführen, drücken Sie die Taste **☒ off / i** (13) für mindestens 3 Sekunden. Drücken Sie dann zweimal kurz die Taste **☒ off / i** (13). Drehen Sie den oberen Drehknopf (15) so lange, bis im Display **START CALC'N'CLEAN** erscheint. Um Calc'n'Clean zu starten, drücken Sie die Taste **start** (10). Das Display führt durch das Programm.

SCHALE LEEREN

SCHALE EINSETZEN

- Tropfschale (8) leeren und wieder einsetzen.

CALC'N'CLEAN LÄUFT

Das Gerät spült zweimal.

SCHUBLADE ÖFFNEN

- Die Pulverschublade (4) öffnen.

REINIGER EINFÜLLEN

- Eine Bosch Reinigungstablette einwerfen und die Pulverschublade (4) schließen.

Hinweis: Ist der Wasserfilter (20) aktiviert, erscheint die entsprechende Aufforderung, den Filter (20) zu entfernen und erneut die Taste **start** (10) zu drücken. Falls noch nicht geschehen, Filter jetzt entfernen. Taste **start** (10) drücken.

ENTKALKER EINFÜLLEN

START DRÜCKEN

- Lauwarmes Wasser in den leeren Wassertank (17) bis zur Markierung **0,5l** einfüllen und 2 Bosch Entkalkungstabletten darin auflösen.
- Taste **start** (10) drücken.

BEHÄLTER PLATZIEREN

START DRÜCKEN

- Einen Behälter mit mindestens 1 Liter Fassungsvermögen unter den Auslauf (6a) stellen.
- Taste **start** (10) drücken.

CALC'N'CLEAN LÄUFT

Das Entkalkungsprogramm läuft jetzt ca. 22 Minuten.

TANK REINIGEN/FÜLLEN

START DRÜCKEN

- Den Wassertank (17) spülen und frisches Wasser bis zur Markierung **max** einfüllen.
- Taste **start** (10) drücken.

CALC'N'CLEAN LÄUFT

Das Entkalkungsprogramm läuft jetzt ca. 10 Minuten und spült das Gerät.

SCHALE LEEREN

SCHALE EINSETZEN



- Tropfschale (8) leeren und wieder einsetzen.

Wenn ein Filter verwendet wird, diesen jetzt wieder einsetzen. Das Gerät ist fertig gereinigt und wieder betriebsbereit.

Frostschutz

△ **Um Schäden durch Frosteinwirkung bei Transport und Lagerung zu vermeiden, muss das Gerät vorher vollständig entleert werden.**

Info: Das Gerät muss betriebsbereit und der Wassertank (17) gefüllt sein.

1. Ein großes Gefäß unter den Auslauf (6a) stellen.
2. Taste  /  (12) drücken und Gerät ca. 15 Sekunden lang dampfen lassen.
3. Mit dem Netzschalter **O/I** (9) das Gerät ausschalten.
4. Den Wassertank (17) und die Tropfschale (8) entleeren.

Zubehör

Folgendes Zubehör ist über den Handel und Kundendienst erhältlich.

Bestellnummer	Handel	Kundendienst
Reinigungs-tabletten	TCZ6001	310575
Entkalkungs-tabletten	TCZ6002	310967
Wasserfilter	TCZ7003	467873
Milchbehälter (isoliert)	TCZ7009	674992
Fett (Tube)	–	311368

Entsorgung

Entsorgen Sie die Verpackung umweltgerecht. Dieses Gerät ist entsprechend der europäischen Richtlinie 2002/96/EG über Elektro- und Elektronik-Altgeräte (waste electrical and electronic equipment – WEEE) gekennzeichnet. Die Richtlinie gibt den Rahmen für eine EU-weit gültige Rücknahme und Verwertung der Altgeräte vor. Über aktuelle Entsorgungswege bitte beim Fachhändler informieren.

Garantiebedingungen

Für dieses Gerät gelten die von unserer jeweils zuständigen Landesvertretung herausgegebenen Garantiebedingungen, in dem das Gerät gekauft wurde. Sie können die Garantiebedingungen jederzeit über Ihren Fachhändler, bei dem Sie das Gerät gekauft haben oder direkt bei unserer Landesvertretung anfordern. Die Garantiebedingungen für Deutschland und die Adressen finden Sie auf den letzten vier Seiten dieses Heftes.

Darüber hinaus sind die Garantiebedingungen auch im Internet unter der benannten Webadresse hinterlegt. Für die Inanspruchnahme von Garantieleistungen ist in jedem Fall die Vorlage des Kaufbeleges erforderlich.

Änderungen vorbehalten.



Einfache Probleme selbst beheben

Problem	Ursache	Abhilfe
Displayanzeige BOHNEN NACHFÜLLEN! trotz gefülltem Bohnenbehälter (1) oder Mahlwerk mahlt keine Kaffeebohnen.	Bohnen fallen nicht ins Mahlwerk (zu ölige Bohnen).	Leicht an den Bohnenbehälter (1) klopfen. Eventuell Kaffeesorte wechseln. Bei geleertem Bohnenbehälter (1) diesen mit einem trockenen Tuch auswischen.
Kein Heißwasserbezug möglich.	Der Milchschaumer (6) ist verschmutzt.	Milchschaumer (6) reinigen, siehe Kapitel „Pflege und tägliche Reinigung“.
Zu wenig oder kein Milchschaum oder der Milchschaumer (6) saugt keine Milch an.	Der Milchschaumer (6) ist verschmutzt.	Milchschaumer (6) reinigen, siehe Kapitel „Pflege und tägliche Reinigung“.
	Das Gerät ist stark verkalkt.	Das Gerät entkalken.
	Ungeeignete Milch.	Milch mit mindestens 1,5 % Fettgehalt verwenden.
Kaffee läuft nur tropfenweise oder es fließt kein Kaffee mehr.	Der Mahlgrad ist zu fein eingestellt oder das Kaffeepulver ist zu fein.	Mahlgrad gröber stellen oder gröberes Kaffeepulver verwenden.
	Das Gerät ist stark verkalkt.	Das Gerät entkalken.
Kaffee hat keine „Crema“.	Ungeeignete Kaffeesorte.	Kaffeesorte mit höherem Anteil an Robusta-Bohnen verwenden.
	Die Bohnen sind nicht mehr röstfrisch.	Frische Bohnen verwenden.
	Der Mahlgrad ist nicht auf die Kaffeebohnen abgestimmt.	Mahlgrad auf fein einstellen.
Können Probleme nicht behoben werden, unbedingt die Hotline anrufen! Telefon Nr. 018 05 26 72 42 (14 Cent/Min. aus dem dt. Festnetz, max. 42 Cent/Min. aus Mobilfunknetzen)		

Einfache Probleme selbst beheben

Problem	Ursache	Abhilfe
Der Kaffee ist zu „sauer“.	Der Mahlgrad ist zu grob eingestellt oder das Kaffeepulver ist zu grob.	Mahlgrad feiner stellen oder feineres Kaffeepulver verwenden.
	Ungeeignete Kaffeesorte.	Dunklere Röstung verwenden.
Der Kaffee ist zu „bitter“.	Der Mahlgrad ist zu fein eingestellt oder das Kaffeepulver ist zu fein.	Mahlgrad gröber stellen oder gröberes Kaffeepulver verwenden.
	Ungeeignete Kaffeesorte.	Kaffeesorte wechseln.
Displayanzeige STÖRUNG HOTLINE.	Im Gerät ist ein Fehler.	Bitte die Hotline anrufen.
Der Wasserfilter (20) hält nicht im Wassertank (17).	Der Wasserfilter (20) ist nicht richtig befestigt.	Wasserfilter (20) gerade und fest in den Tankanschluss drücken.
Der Kaffeesatz ist nicht kompakt und zu nass.	Der Mahlgrad ist zu fein oder zu grob eingestellt oder es wird zu wenig Kaffeepulver verwendet.	Mahlgrad gröber oder feiner stellen oder 2 gestrichene Messlöffel Kaffeepulver verwenden.
Displayanzeige BRÜHEINHEIT REINIGEN.	Verschmutzte Brüheinheit (5).	Brüheinheit (5) reinigen.
	Zuviel Pulverkaffee in der Brüheinheit (5).	Brüheinheit (5) reinigen. (Maximal 2 gestrichene Pulverlöffel mit Kaffeepulver einfüllen).
	Der Mechanismus der Brüheinheit ist schwergängig.	Brüheinheit entnehmen und mit einem speziell dafür abgestimmtem Fett (Best.Nr. 311368) behandeln, siehe Kapitel „Pflege und tägliche Reinigung“.
Stark schwankende Kaffee- bzw. Milchschaumqualität.	Das Gerät ist verkalkt.	Das Gerät nach Anleitung mit zwei Entkalkungstabletten entkalken.
Können Probleme nicht behoben werden, unbedingt die Hotline anrufen! Telefon Nr. 018 05 26 72 42 (14 Cent/Min. aus dem dt. Festnetz, max. 42 Cent/Min. aus Mobilfunknetzen)		



Einfache Probleme selbst beheben

Problem	Ursache	Abhilfe
Tropfwasser auf innerem Geräteboden bei entnommener Tropfschale (8).	Tropfschale (8) zu früh entnommen.	Tropfschale (8) erst einige Sekunden nach dem letzten Getränkebezug entnehmen.
Displayanzeige BRÜHEINHEIT EINSETZEN.	Brüheinheit (5) fehlt oder wurde nicht erkannt.	Gerät bei eingesetzter Brüheinheit (5) ausschalten, drei Sekunden warten und wieder einschalten.
Die Werkseinstellungen wurden verändert und sollen wieder aktiviert werden („Reset“).	Eigene, nicht mehr gewünschte Einstellungen wurden vorgenommen.	Gerät mit dem Netzschalter O/I (9) ausschalten. Taste  off / i (13) und Taste  /  (12) gedrückt halten und Gerät mit Netzschalter O/I (9) einschalten. Anschließend mit Taste start (10) bestätigen. Die Werkeinstellungen sind aktiviert.
<p>Können Probleme nicht behoben werden, unbedingt die Hotline anrufen! Telefon Nr. 018 05 26 72 42 (14 Cent/Min. aus dem dt. Festnetz, max. 42 Cent/Min. aus Mobilfunknetzen)</p>		

Technische Daten

Elektrischer Anschluss (Spannung/Frequenz)	220-240 V / 50-60 Hz
Leistung der Heizung	1600 W
Maximaler Pumpendruck, statisch	15 bar
Maximales Fassungsvermögen Wassertank (ohne Filter)	1,7 l
Maximales Fassungsvermögen Bohnenbehälter	300 g
Länge der Zuleitung	100 cm
Abmessungen (H x B x T)	385 x 280 x 479 mm
Gewicht, ungefüllt	9,3 kg
Art des Mahlwerks	Keramik

Table of Contents

Included in delivery	22
Overview	22
Controls	23
– Power on/off switch O/I	23
–  button	23
–  off / i button	23
–  start button	23
– “Coffee strength” rotary knob	23
– “Drink selection” rotary knob	23
– Rotary selector for warm milk/milk froth	24
Display messages	24
AromaDouble Shot	24
Before using for the first time	24
Water filter	26
Menu settings	26
– SHUT OFF	27
– FILTER	27
– START CALC’N’CLEAN	27
– TEMP.	27
– LANGUAGE	27
– WATER HARDNESS	27
– DRINK COUNTER	27
Adjusting the grinding unit	27
Preparation using coffee beans	28
Preparation using ground coffee	28
Dispensing hot water	29
Preparing milk froth and warm milk	29
Maintenance and daily cleaning	30
– Cleaning the milk system	30
– Cleaning the brewing unit	31
Tips on energy saving	32
Service Programmes	32
– Descaling	33
– Cleaning	33
– Calc’n’Clean	34
Frost protection	35
Accessories	35
Disposal	35
Guarantee	35
Simple troubleshooting	36
Technical data	38

Dear Coffee Connoisseur.

Congratulations on purchasing this fully automatic espresso machine from Bosch. These instructions describe various models with different features.

Please also note the enclosed quick reference guide. It can be kept in the special storage compartment (5c) until it is needed.

Safety instructions

Please read the operating instructions carefully and keep them for future reference. Please pass on these manuals to the new owner if you sell the appliance. This fully automatic espresso machine is designed for preparation of small amounts of coffee for domestic use or for use in non-commercial, household-like environments, such as staff kitchens in shops, offices, agricultural and other small businesses or for use by guests at bed-and-breakfast establishments, small hotels and similar residential facilities.

Risk of electric shock

Connect and operate the appliance only in accordance with the specifications on the rating label.

Do not use if either the power cord or the appliance is damaged.

Use indoors at room temperature only.

This appliance is not intended for use by persons (including children) with reduced physical, sensory or mental capabilities, or lack of experience and knowledge, unless they have been given supervision or instruction concerning use of the appliance by a person responsible for their safety.

Keep children away from the appliance.

Children should be supervised to ensure that they do not play with the appliance.

In the event of malfunction, unplug the appliance immediately.

To avoid potential hazards, repairs such as replacing a damaged cord should only be performed by our service personnel.

Never immerse the appliance or power cord in water.

Do not reach into the grinding unit.

Use the appliance only in frost-free rooms.

Risk of scalding

The milk frother outlet (6a) gets very hot. After use, allow to cool down first before touching.

Use this appliance only after the milk frother (6) has been fully assembled and installed.

Risk of suffocation

Do not allow children to play with packaging material.



Included in delivery

See the illustration at the beginning of this instruction manual.

- a** Fully automatic espresso machine TES506
- b** Quick reference guide
- c** Instruction manual
- d** Milk frother
- e** Water hardness testing strip
- f** Measuring spoon
- g** Grease (tube)

Overview

Figures A, B, C, D and E

- 1** Bean container
- 2** Aroma cover
- 3** Selector for grind setting
- 4** Drawer
(ground coffee/cleaning tablet)
- 5** Brewing unit (**Fig. E**)
 - a)** Brewing unit
 - b)** Door
 - c)** Storage compartment for quick reference guide
 - d)** Push button
 - e)** Lock
- 6** Milk frother (**Fig. C**)
 - a)** Outlet
 - b)** Rotary selector for warm milk/milk froth
 - c)** Milk tube
 - d)** Upper part
 - e)** Air nozzle
- 7** Coffee outlet, height-adjustable
- 8** Drip tray (**Fig. D**)
 - a)** Drip tray panel
 - b)** Coffee grounds container
 - c)** Drip tray for coffee outlet
 - d)** Grate for coffee outlet
- 9** Power on/off switch **O/I**
- 10** start button
- 11**  button
- 12**  button
- 13**  **off / i** button
- 14** "Coffee strength" rotary knob
- 15** "Drink selection" rotary knob
- 16** Display
- 17** Removable water tank
- 18** Lid for water tank
- 19** Measuring spoon
(insertion aid for water filter)
- 20** Water filter
- 21** Storage compartment for measuring spoon
- 22** Power cable with storage compartment

Controls

Power on/off switch O/I



The power switch **O/I** (9) is used to switch the appliance on or to switch it off fully (power supply off).

Important: Before switching off, run the cleaning programme or use the  **off / i** button (13) to switch off.



button

Press the  button (11) to prepare two cups of the selected drink at the same time. The button can be activated for drinks without milk and without the **AromaDouble Shot** function.

off / i button

When the  **off / i** button (13) is pressed briefly, the appliance rinses and switches off. Pressing and holding down the  **off / i** button (13) displays the user settings or starts the descaling and cleaning function.

/ button



Press the  /  button (12) to generate steam for preparing milk froth or warm milk. This button is also used to dispense hot water.

start button

Press the **start** button (10) to begin drink preparation or to start a service programme. Press the **start** button (10) again during drink preparation to cut the dispensing process short.

“Coffee strength” rotary knob



 This rotary knob (14) is used to set the coffee strength.



	VERY MILD
	MILD
to	NORMAL
	STRONG
	DOUBLESHOT STRONG+
	DOUBLESHOT STRONG++

 With these coffee strengths the coffee is brewed in 2 stages. See “AromaDouble Shot” on page 24.

“Drink selection” rotary knob

 This rotary knob (15) is used to select the required drink and the per-cup quantity. It is also used to change user settings.

	Coffee-based drinks without milk:
	SMALL ESPRESSO
	ESPRESSO
to	SMALL CAFÉ CRÈME
	CAFÉ CRÈME
	LARGE CAFÉ CRÈME

	Coffee-based drinks with milk:
	SMALL CAPPUCCINO
	LARGE CAPPUCCINO
to	SMALL MACCHIATO
	MACCHIATO
	LARGE MACCHIATO

	RINSE MACHINE
---	---------------

	RINSE MILK SYSTEM
---	-------------------

N.B.: If a drink is selected that cannot be prepared, INVALID COMBINATION appears in the display. Change the coffee strength or the selected drink.

Rotary selector for warm milk/milk froth

To dispense milk froth – for example for a latte macchiato or cappuccino – turn the ☐ symbol to the front.

To dispense warm milk, turn the ☐ symbol to the front.

To dispense hot water, set the rotary selector to the horizontal position.

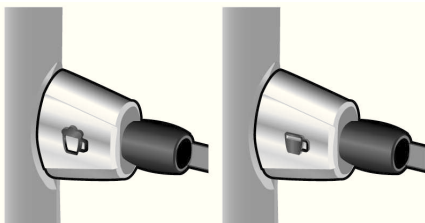

Display messages

The display (16) shows not only the current operating status, but also various messages that give you status information or let you know when you need to take action. As soon as you have taken the necessary action, the message disappears and the menu for drink selection is displayed again.

AromaDouble Shot

The longer the coffee is brewed, the more bitter substances and undesired aromas are released. This has a negative effect on the taste and makes the coffee less easily digestible. So for extra strong coffee the TES506 has a special AromaDouble Shot function. When half the quantity has been prepared, coffee is ground and brewed again so that only the pleasant, aromatic scents are released.

The AromaDouble Shot function is activated with the following settings:

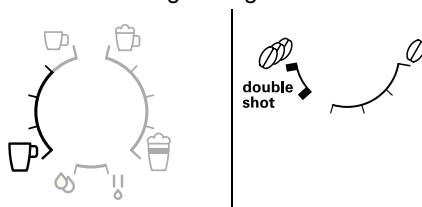

Before using for the first time

General

Fill the water tank with fresh, cold, uncarbonated water only, and preferably use only beans for fully automatic coffee and espresso machines. Do not use coffee beans that have been glazed, caramelised or treated with other additives containing sugar, since they will block the brewing unit.

The water hardness setting can be adjusted on this appliance. The factory default setting for the water hardness is 4. Check the water hardness with the enclosed test strip. If the check reveals a value other than 4, change the setting on the appliance accordingly after switching on (see “Menu settings” WATER HARDNESS on page 27).

Switching on the appliance

1. Place the fully automatic espresso machine on a flat, water-resistant surface that can take its weight. Make sure that the machine's ventilation slots remain unobstructed.
2. Pull the power cord out of the storage compartment (22) and plug in. Adjust the length of the cable by pushing it back in or pulling it out. The easiest way to do this is to place the appliance so that its back is flush with the edge of the counter and either pull the cable **downward** or push it **upward**.
3. Install the milk frother. Operate the machine only after the milk frother (6) has been fully assembled and installed.



4. Lift the lid of the water tank (18).
5. Remove and rinse the water tank (17) and fill it with fresh cold water. Do not fill above the **max** mark.
6. Replace the water tank (17) and push it firmly downward into place.
7. Close the lid of the water tank (18) again.
8. Fill the bean container (1) with coffee beans. (For preparation using ground coffee, see "Preparation using ground coffee" on page 28.)
9. Press the power switch **O/I** (9). The display (16) shows the menu for setting the display language.

10. Select the required display language with the upper rotary knob (15). The following languages are available:

ENGLISH	NEDERLANDS
FRANÇAIS	ITALIANO
SVENSKA	ESPAÑOL
POLSKI	MAGYAR
TÜRKÇE	DANSK
NORSK	SUOMI
PORTUGUÊS	ČEŠTINA
ΕΛΛΗΝΙΚΑ	БЪЛГАРСКИ
РУССКИЙ	

11. Place a receptacle under outlet (6a).

12. Press the **start** button (10). The language you selected is saved.

The appliance heats up and rinses. Some water will run out of the coffee outlet.

When the drink selection menu is shown in the display, the appliance is ready for use.

Switching off the appliance

If the appliance has not been used for an hour, it rinses automatically and then switches off (time span can be programmed, see "Menu settings" SHUT OFF on page 27).

Exception: The appliance switches off without rinsing if only hot water or steam were dispensed.

To switch the appliance off manually before this, press the **off / i** button (13). The appliance rinses and switches off.

N.B.: If the appliance is being used for the first time, a service program has been run, or the appliance has not been operated for a long period, the first beverage will not have the full aroma and should not be consumed.

When using the espresso machine for the first time, you will achieve a suitably thick and stable "crema" only after the first few cups have been dispensed.

After extended use, water droplets may form on the ventilation slots. This is normal.

Water filter

A water filter can prevent scale buildup. Before a new water filter is used, it must be rinsed. To do this, proceed as follows:

1. Press the water filter (20) firmly into the water tank with the aid of the measuring spoon (19).
2. Fill the water tank (17) with water up to the **max** mark.
3. Press and hold the **off / i** button (13) for at least three seconds. The menu opens.
4. Press the **off / i** button (13) repeatedly until the display shows **NO / OLD FILTER**.
5. Select **ACTIVATE FILTER** with the upper rotary knob (15).
6. Press the **start** button (10).
7. Place a receptacle with a capacity of 0.5 litres under the outlet (6a).
8. Press the **start** button (10).
9. Water will now flow through the filter to rinse it.
10. Empty the container.

The appliance is ready to use once more.

Note: Rinsing the filter simultaneously activates the setting for the **CHANGE FILTER!** display.

The filter is no longer effective when the **CHANGE FILTER!** display appears, or at the latest after 2 months. It needs to be replaced for reasons of hygiene and so that there is no build-up of limescale (this could damage the appliance). Replacement filters can be obtained from retailers (TCZ7003) or from customer service (467873). If no new filter is used, turn the **FILTER** setting to **NO / OLD**.

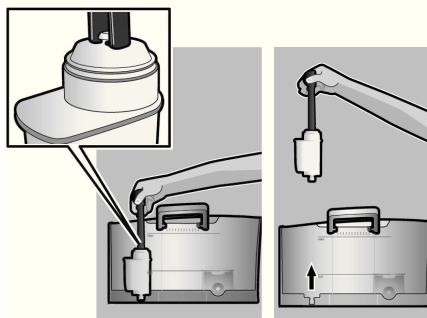

Note: You can use the filter indicator to mark the month in which you inserted the filter. You can also mark the month in which you will need to replace the filter next (at the latest after two months).

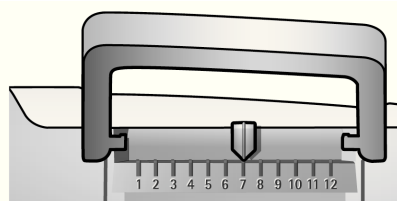

Note: If the appliance has not been used for a prolonged period (e.g. vacation) the filter should be rinsed before the appliance is used again. To do so, dispense a cup of hot water and pour it away.

Menu settings

You can adapt the appliance to your individual needs in the menu settings.

1. Hold the **off / i** button (13) down for at least 3 seconds.
2. Press the **off / i** button (13) repeatedly until the required menu item appears in the display.
3. Select the required setting with the upper rotary knob (15).
4. Confirm by pressing the **start** button (10).

To leave the menu without making any changes, turn the rotary selector to **EXIT** and press the **start** button (10).

You can set the following:

SHUT OFF: Here you can set the time span after which the appliance automatically switches off following the last drink preparation. A time between 15 minutes and 4 hours can be set. The default time is 1 hour, but this can be shortened to save energy.

FILTER: Here you can set whether a water filter is being used. If a water filter is not being used, turn the setting to **NO / OLD**. If a water filter is being used, turn the setting to **ACTIVATE FILTER**. New water filters have to be rinsed before use (see "Water filter" on page 26).

START CALC'N'CLEAN: The service programmes (**CALC'N'CLEAN / DESCALING / CLEANING**) can be selected manually here. Press the **start** button (10) and run the selected programme (see "Service Programmes" on page 32).

TEMP.: The brewing temperature (**HIGH / MIDDLE / LOW**) can be set here.

LANGUAGE: The display language can be set here.

WATER HARDNESS: The water hardness setting can be adjusted on this appliance. It is important to set the water hardness correctly, so that the appliance indicates accurately when the descaling programme should be run. The factory setting for the water hardness is 4.

You can check the water hardness using the enclosed test strip or by asking your local water supplier.

Dip the test strip briefly in water, gently shake off any drips, and check the result after one minute.

Level	Water hardness	
	German (°dH)	French (°fH)
1	1-7	1-13
2	8-14	14-25
3	15-21	26-38
4	22-30	39-54

DRINK COUNTER: This displays how many drinks have been dispensed since the appliance was first put into operation.

Adjusting the grinding unit

The rotary selector (3) adjusts the grind settings from coarse to fine.

Warning

Adjust the grinding unit only while it is running! Otherwise the appliance may be damaged. Do not reach into the grinding unit.

- While the grinding unit is running, adjust the rotary selector (3) from fine (**a**: Turn anticlockwise) to coarse (**b**: Turn clockwise) as required.

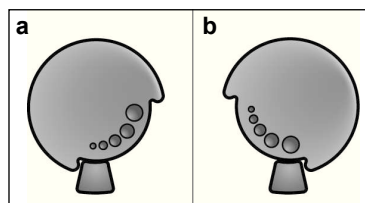

Note: The new setting will not become apparent until after the second cup of coffee.

Tip: For dark roast coffee beans, choose a finer grind, for lighter beans a coarser grind.

Preparation using coffee beans

This fully automatic espresso machine grinds beans freshly for each brew.

The appliance must be ready for use. To prepare a coffee-based drink with milk, first insert the milk tube into a milk container and turn the rotary selector (6b) to "Milk froth" .

Important: Dried milk residue is difficult to remove, so the milk frother (6) **must be** cleaned with lukewarm water immediately after use and rinse using the RINSE MILK SYSTEM programme (see page 30).

Tip: If possible, use only beans for fully automatic coffee and espresso machines. For optimal quality, deep-freeze the beans or store in a cool place in sealed containers. Coffee beans can be ground while frozen.

Important: Fill the water tank (17) with fresh water every day. The tank (17) should always contain sufficient water for operating the appliance.

Preparation

1. Place the pre-warmed cup(s) under the coffee outlet (7).

Tip: For a small espresso, always pre-heat the cup, e.g. using hot water.

2. Select the required coffee and the required per-cup quantity by turning the upper rotary knob (15). The selected coffee and the per-cup quantity are shown in the display.
3. Select the required coffee strength by turning the lower rotary knob (14). The selected coffee strength is shown in the display. To prepare two cups at the same time, press the  button (11) (only for drinks without milk and without the AromaDouble Shot function).
4. Press the **start** button (10).

The coffee is brewed and then dispensed into the cup(s).

N.B.: With some settings the coffee is prepared in two stages (see "AromaDouble Shot" on page 24). Wait until the procedure is fully completed.

Press the **start** button (10) again to cut the brewing process short.

Preparation using ground coffee

This fully automatic espresso machine can also be operated with ground coffee (not instant coffee powder).

The appliance must be ready for use. To prepare a coffee-based drink with milk, first insert the milk tube into a milk container and turn the rotary selector (6b) to "Milk froth" .

N.B.: The AromaDouble Shot function cannot be used when coffee is prepared using ground coffee.

Important: Dried milk residue is difficult to remove, so the milk frother (6) **must be** cleaned with lukewarm water immediately after use and rinse using the RINSE MILK SYSTEM programme (see page 30).

Important: Fill the water tank (17) with fresh water every day. The tank (17) should always contain sufficient water for operating the appliance.

Preparation

1. Open the drawer (4).
2. Pour in no more than 2 level measuring spoons of ground coffee.
Warning: Do not use whole beans or instant coffee.
3. Close the drawer (4).

- Select the required drink by turning the upper rotary knob (15) (only one cup possible).
- Press the **start** button (10).
The coffee is brewed and then dispensed into the cup.

N.B.: Repeat the procedure for another cup of coffee. If no coffee is taken within 90 seconds, the brewing chamber empties automatically to avoid overfilling. The appliance rinses.

Dispensing hot water





Risk of burns

The milk frother (6) gets very hot. Hold the milk frother (6) by the plastic part only.

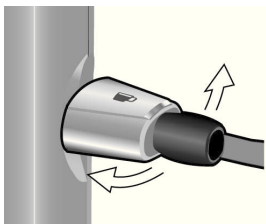
The appliance must be ready for use.

- Place the pre-warmed cup or glass under the outlet of the milk frother (6).
- Set the rotary selector (6b) to the horizontal position.



- Press and hold the  /  button (12) for approx. 3 seconds. The appliance heats up. Hot water runs out of the milk frother outlet (6) for about 40 seconds.
- Press the  /  button (12) again to cut the process short.



Preparing milk froth and warm milk

Risk of burns





The milk frother (6) gets very hot. Hold the milk frother (6) by the plastic part only.

Tip: You can foam the milk first and then dispense coffee, or foam the milk separately and pour it onto the coffee.

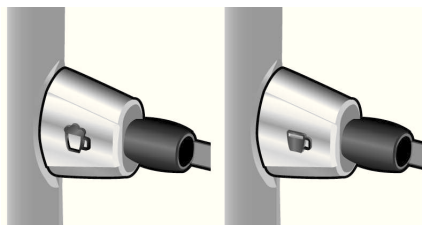
The appliance must be ready for use.



- Place a pre-warmed cup under outlet (6a).
- Insert the milk tube (6c) into a milk container.
- Turn the rotary selector (6b) to “Milk froth”  or “Warm milk” .



- Press the  /  button (12).
The  /  button (12) flashes and the appliance now heats up for approx. 20 seconds.

Risk of burns

Milk froth or warm milk comes out of the milk frother (6) at high pressure. Splashes of milk can scald. Do not touch the outlet (6a) or aim it at anyone.

- End the process by pressing the  /  button (12).

Tip: For optimal milk froth quality, use cold milk with a fat content of at least 1.5 % if possible.

Important: Dried milk residue is difficult to remove, so the milk frother (6) **must be** cleaned with lukewarm water immediately after use and rinse using the RINSE MILK SYSTEM programme (see page 30).

Maintenance and daily cleaning

Risk of electric shock

Unplug the appliance before cleaning it. Never immerse the appliance in water. Do not use a steam cleaner.

- Wipe the outside of the appliance with a soft, damp cloth.
- Do not use abrasive cloths or cleaning agents.
- Always remove any limescale, coffee, milk or descaling fluid residue immediately. Such residue can cause corrosion.
- Pull the drip tray (8c) with the coffee grounds container (8b) forward and out. Remove the panel (8a) and the grate (8d). Empty and clean the drip tray and coffee grounds container.
- Remove drawer (4) and clean.

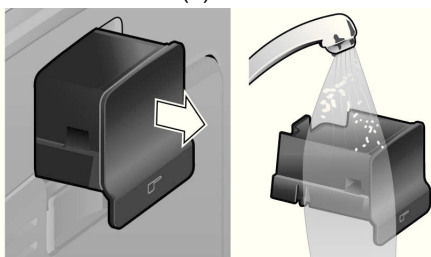

- **Do not put the following items in the dishwasher:** cover of the storage compartment (5c), drip tray panel (8a), drawer (4), brewing unit (5a).
- The following items are dishwasher-safe: drip tray for coffee outlet (8c), coffee grounds container (8b), grate for coffee outlet (8d), aroma cover (2) and measuring spoon (19).
- Wipe out the inside of the appliance (tray holders and drawer).

Important: Drip tray for coffee outlet (8c) and coffee grounds container (8b) should be emptied and cleaned daily to prevent mould from developing.

N.B.: If the appliance is cold when switched on with the power switch **O/I** (9) or if it switches off automatically after coffee has been dispensed, it rinses automatically. In other words the system cleans itself.

Important: If the appliance has not been used for a prolonged period of time (e.g. after a vacation), clean the entire appliance thoroughly, including the milk system and brewing unit.

Cleaning the milk system

If the milk system was not cleaned after milk has been dispensed, after a certain amount of time the message RINSE MILK SYSTEM! will appear on the display. Clean the milk system immediately after use! To clean, leave the rotary selector (6b) in the same position it was in when last used.

To pre-clean the milk system automatically:

1. Select $\frac{1}{2}$ by turning the rotary knob (15).
2. Place a tall, empty container under the outlet (6a).
3. Push the outlet as close as possible to the container.
4. Place the end of the milk tube (6c) into the container.
5. Press the **start** button (10).
The machine automatically releases water into the container and vacuums it up again via the milk tube to rinse the milk system. The rinse procedure stops automatically after about 1 minute.
6. Empty the container and clean the milk tube (6c).

In addition to this, clean the milk system thoroughly at regular intervals (by hand or in the dishwasher).

Dismantling the milk system for cleaning:

1. Pull the milk frother (6) forward out of the appliance.
2. Dismantle the milk frother into its individual parts (6a) to (6d) (see **figure C** at the start of the operating instructions).
3. Clean the individual parts with a detergent solution and a soft brush. If necessary, soak in a warm detergent solution.

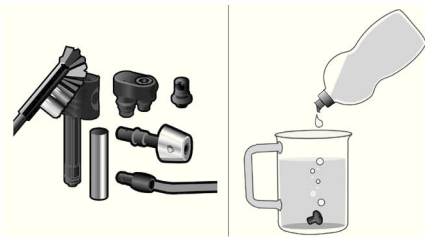

4. Rinse all parts with clear water and dry them.
5. Reassemble all the parts and replace fully in the appliance.

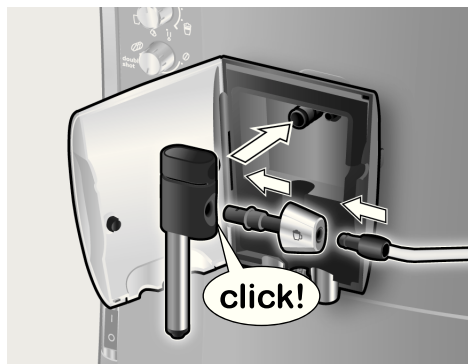

⚠ Risk of scalding

Use this appliance only after the milk frother (6) has been fully assembled and installed.

Cleaning the brewing unit

Clean the brewing unit regularly!

To pre-clean the brewing unit automatically:

1. Select ☉ by turning the rotary knob (15).
2. Place an empty glass under outlet (6a).
3. Press the **start** button (10).

The appliance rinses.

In addition to the automatic cleaning programme, the brewing unit (5a) should be removed regularly for cleaning. (See **figure E** at the start of the operating instructions.)

1. Switch the appliance off at the power on/off switch **O/I** (9). No buttons are lit.
2. Open the door (5b) to the brewing unit.
3. Slide the red lock (5e) on the brewing unit completely to the left.
4. Press the red button (5d), grasp the brewing unit by the recessed grips and remove carefully.
5. Rinse the brewing unit (5a) thoroughly under running water.

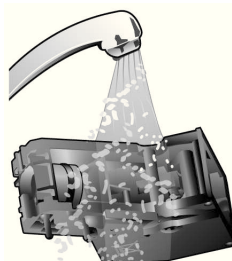

Important: Do not clean with detergent or other cleaning agents and do not put it in the dishwasher.

6. Wipe out the inside of the appliance thoroughly with a damp cloth and remove any coffee residues.
7. Allow the brewing unit (5a) and the inside of the appliance to dry.
8. Reinsert the brewing unit (5a) fully into the appliance.
9. Slide the red lock (5e) fully to the right and close the door (5b).

N.B.: After cleaning thoroughly, the seals of the brewing unit should be greased regularly for optimal care. Apply a thin layer of the special grease intended for this purpose (Order No. 311368) all around the seals.

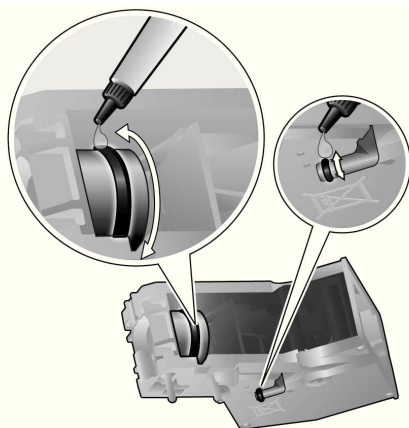

Tips on energy saving

- The fully automatic espresso machine switches off automatically after one hour (factory setting). The default time of one hour can be shortened (see “Menu settings” SHUT OFF on page 27).
- Switch off the fully automatic espresso machine when not in use. To do this, press the **off / i** button (13). The appliance rinses and switches off.
- If possible, do not interrupt coffee or milk froth dispensing. Cutting the coffee or milk froth dispensing process short results in higher energy consumption and in more residual water collecting in the drip tray.
- Descale the appliance regularly to avoid a build-up of limescale. Limescale residue results in higher energy consumption.

Service Programmes

Tip: Refer also to the quick reference guide in the storage compartment (5c).

Depending on usage, the following messages will appear on the display at certain intervals:

DESCALE REQUIRED!
or
CLEAN REQUIRED!
or
CALC'N'CLEAN REQUIRED!

The appliance should be cleaned or descaled immediately using the corresponding programme. You also have the option of combining both processes with the Calc'n'Clean function (see “Calc'n'Clean” on page 34). If the service programme is not run as instructed, the appliance may be damaged.

Warning

Each time you run the service programme, you should follow the instructions for using the descaling and cleaning agents. Please observe the safety instructions on the packaging of the cleaning agent.
Never interrupt the service programme!
Do not drink the liquids!
Never use vinegar, vinegar-based products, citric acid or citric acid-based products!
Never put descaling tablets or other descaling agents in the ground coffee drawer or the drawer for cleaning tablets (4)!

Specially developed descaling and cleaning tablets are available from retailers or customer service.

Order number	Retail	Customer service
Cleaning tablets	TCZ6001	310575
Descaling tablets	TCZ6002	310967

Important: If there is a filter in the water tank (17), it needs to be removed before the service programme is run.

Descaling

Duration: approx. 25 minutes.

Important: If there is a filter in the water tank (17), it needs to be removed before the descaling programme is run.

If the message **DESCALE REQUIRED!** appears on the display, press the **off / i** button (13) for 3 seconds and then press the **start** button (10). The descaling programme will start.

To descale the appliance before being prompted, press the **off / i** button (13) for at least 3 seconds. Then press the **off / i** button (13) briefly twice. Turn the upper rotary knob (15) until **START DESCALING** appears in the display. To start the descaling procedure, press the **start** button (10). The display will guide you through the programme.

EMPTY DRIP TRAY
INSERT DRIP TRAY

- Empty drip tray (8) and replace them.

N.B.: If the water filter (20) is activated, the display will prompt you to remove the filter (20) and then press the **start** button (10) again. Remove the filter now if you have not already done so. Press the **start** button (10).

FILL DESCALER
PRESS START

- Pour lukewarm water into the empty water tank (17) up to the **0,5l** mark and dissolve 2 Bosch descaling tablets in it.
- Press the **start** button (10).

PLACE CONTAINER
PRESS START

- Place a receptacle with a capacity of at least 0.5 litres under the outlet (6a).
- Press the **start** button (10).

DESCALE IN PROGRESS

The descaling programme will now run for about 20 minutes.

CLEAN / FILL WATER TANK
PRESS START

- Rinse the water tank (17) and refill it with fresh water up to the **max** mark.
- Press the **start** button (10).

DESCALE IN PROGRESS

The descaling programme now runs for about 3 minutes and rinses the appliance.

EMPTY DRIP TRAY
INSERT DRIP TRAY

- Empty drip tray (8) and replace them. Replace the filter if one is being used. The appliance has completed descaling and is ready for use again.

Cleaning

Duration: approx. 10 minutes.

If the message **CLEAN REQUIRED!** appears on the display, press the **off / i** button (13) for 3 seconds and then press the **start** button (10).

The cleaning programme will start.

To clean the appliance before being prompted, press the **off / i** button (13) for at least 3 seconds. Then press the **off / i** button (13) briefly twice. Turn the upper rotary knob (15) until **START CLEANING**

appears in the display. To start the cleaning procedure, press the **start** button (10). The display will guide you through the programme.

EMPTY DRIP TRAY
INSERT DRIP TRAY

- Empty drip tray (8) and replace them.

CLEANING IN PROGRESS
The appliance rinses twice.

OPEN DRAWER

- Open the drawer (4).

FILL CLEANER

- Drop a Bosch cleaning tablet in the drawer (4) and close.

CLEANING IN PROGRESS
The cleaning programme will now run for about 8 minutes.

EMPTY DRIP TRAY
INSERT DRIP TRAY

- Empty drip tray (8) and replace them.
- The appliance has finished cleaning is ready for use again.

Calc'n'Clean

Duration: approx. 35 minutes.

Calc'n'Clean combines the separate functions of descaling and cleaning. If both programmes are due to be run soon, the espresso machine automatically suggests this service programme.

Important: If there is a filter in the water tank (17), it needs to be removed before the service programme is run.

If the message **CALC'N'CLEAN REQUIRED!** appears on the display, press the **off / i** button (13) for 3 seconds and then press the **start** button (10). The service programme will start.

To run Calc'n'Clean before being prompted, press the **off / i** button (13) for at least 3 seconds. Then press the **off / i** button (13) briefly twice. Turn the upper rotary knob (15) until **START CALC'N'CLEAN** appears in the display. To start Calc'n'Clean, press the **start** button (10). The display will guide you through the programme.

EMPTY DRIP TRAY
INSERT DRIP TRAY

- Empty drip tray (8) and replace them.

CALC'N'CLEAN IN PROGRESS
The appliance rinses twice.

OPEN DRAWER

- Open the drawer (4).

FILL CLEANER

- Drop a Bosch cleaning tablet in the drawer (4) and close.

N.B.: If the water filter (20) is activated, the display will prompt you to remove the filter (20) and then press the **start** button (10) again. Remove the filter now if you have not already done so. Press the **start** button (10).

FILL DESCALER
PRESS START

- Pour lukewarm water into the empty water tank (17) up to the **0,5l** mark and dissolve 2 Bosch descaling tablets in it.
- Press the **start** button (10).

PLACE CONTAINER
PRESS START

- Place a receptacle with a capacity of at least 1 litre under the outlet (6a).
- Press the **start** button (10).

CALC'N'CLEAN IN PROGRESS
The descaling programme will now run for about 22 minutes.

CLEAN / FILL WATER TANK PRESS START

- Rinse the water tank (17) and refill it with fresh water up to the **max** mark.
- Press the **start** button (10).

CALC'N'CLEAN IN PROGRESS

The descaling programme now runs for about 10 minutes and rinses the appliance.

EMPTY DRIP TRAY



INSERT DRIP TRAY

- Empty drip tray (8) and replace them. Replace the filter if one is being used. The appliance has finished cleaning is ready for use again.

Frost protection

-  **To avoid damage from low temperatures during transport and storage, the appliance must be completely emptied first.**

Note: The appliance must be ready for use and the water tank (17) filled.

1. Place a large receptacle under outlet (6a).
2. Press the  /  button (12) and allow the appliance to steam for about 15 seconds.
3. Switch the appliance off at the power on/off switch **O/I** (9).
4. Empty the water tank (17) and the drip tray (8).

Accessories

The following accessories can be obtained from retailers and customer service.

Order number	Retail	Customer service
Cleaning tablets	TCZ6001	310575
Descaling tablets	TCZ6002	310967
Water filters	TCZ7003	467873
Milk container (insulated)	TCZ7009	674992
Grease (tube)	–	311368

Disposal

Dispose of packaging in an environmentally-friendly manner. This appliance is labelled in accordance with the European Directive 2002/96/EG relating to waste electrical and electronic equipment – WEEE. The directive provides the framework for the EU-wide take-back and disposal of end-of-life appliances. Please ask your specialist retailer about current disposal facilities.

Guarantee

The guarantee conditions for this appliance are as defined by our representative in the country in which it is sold. Details regarding these conditions can be obtained from the dealer from whom the appliance was purchased. The bill of sale or receipt must be produced when making any claim under the terms of this guarantee.

Right of modification reserved.

Simple troubleshooting

Problem	Cause	Solution
Display shows REFILL BEANS! although the bean container (1) is full, or the grinding unit does not grind the beans.	Beans are not falling into the grinding unit (beans too oily).	Gently tap the bean container (1). Change the type of coffee if necessary. When the bean container (1) is empty, wipe it with a dry cloth.
No hot water dispensed.	The milk frother (6) is soiled.	Clean the milk frother (6), see "Maintenance and daily cleaning".
Too little or no milk froth or the milk frother (6) does not draw the milk in.	The milk frother (6) is soiled.	Clean the milk frother (6), see "Maintenance and daily cleaning".
	Build-up of limescale in the appliance.	Descale the appliance.
	Milk unsuitable for frothing.	Use low-fat milk (1.5 % fat).
Coffee dispensing slows to a trickle or stops completely.	The milk frother (6) is not correctly assembled.	Wet the milk frother parts and press together firmly.
	Coffee is ground too finely. Pre-ground coffee is too fine.	Adjust the grinding unit to a coarser setting. Use coarser pre-ground coffee.
Coffee has no "crema".	Build-up of limescale in the appliance.	Descale the appliance.
	Unsuitable type of coffee.	Use a type of coffee with a higher proportion of robusta beans.
	The beans are no longer fresh.	Use fresh beans.
Coffee is too "acidic".	The grinding setting is not suitable for the beans.	Adjust grinding setting to fine.
	The grinding setting is too coarse or the pre-ground coffee is too coarse.	Adjust the grinding unit to a finer setting or use finer pre-ground coffee.
	Unsuitable type of coffee.	Use a darker roast.
If you are unable to solve the problem, please call the hotline.		

Simple troubleshooting

Problem	Cause	Solution
Coffee is too "bitter".	The grinding setting is too fine or the pre-ground coffee is too fine.	Adjust the grinding unit to a coarser setting or use coarser pre-ground coffee.
	Unsuitable type of coffee.	Change type of coffee used.
Display shows ERROR CALL HOTLINE.	The appliance has a fault.	Please call the hotline.
The water filter (20) does not stay in position in the water tank (17).	The water filter (20) is not mounted correctly.	Firmly press the water filter (20) straight down into the tank connection.
The coffee grounds are not compact and are too wet.	The grinding setting is too fine or too coarse, or not enough ground coffee has been used.	Adjust the grinding unit to a coarser or finer setting, or use 2 level measuring spoons of ground coffee.
Display shows CLEAN BREWING UNIT.	Brewing unit (5) is soiled.	Clean brewing unit (5).
	Too much pre-ground coffee in the brewing unit (5).	Clean brewing unit (5). (Pour in no more than 2 level measuring spoons of ground coffee).
	The brewing unit's mechanism is stiff.	Remove the brewing unit and treat with a special grease intended for this purpose (Order No. 311368), see "Maintenance and daily cleaning".
Coffee or milk froth quality varies considerably.	Build-up of limescale in the appliance.	Descale the appliance with two descaling tablets as described in the instructions.
Water dripped onto the inner floor of the appliance when the drip tray (8) was removed.	Drip tray (8) removed too early.	Wait a few seconds after the last drink was dispensed before removing the drip tray (8).
If you are unable to solve the problem, please call the hotline.		





Simple troubleshooting

Problem	Cause	Solution
Display shows INSERT BREWING UNIT.	Brewing unit (5) is missing or was not recognised.	Switch off the appliance with the brewing unit (5) in place, wait three seconds and switch on the appliance.
Restore the unit to its original factory settings ("Reset").	You changed some settings and want to discard them.	Turn off the unit with the power on/off switch O/I (9). Press and hold the off / i (13) and the ☺ (12) button and turn the appliance on with the power on/off switch O/I (9). Confirm by pressing the start button start (10). The factory settings are now activated.
If you are unable to solve the problem, please call the hotline.		

Technical data

Power connection (voltage/frequency)	220-240 V / 50-60 Hz
Heater wattage	1600 W
Maximum static pump pressure	15 bar
Maximum water tank capacity (without filter)	1.7 liters
Maximum capacity of the coffee bean container	300 grams
Length of power cable	100 cm
Dimensions (H x W x D)	385 x 280 x 479 mm
Weight, empty	9.3 kg
Type of grinding unit	Ceramic

Sommaire

Contenu de l'emballage	40
Présentation	40
Éléments de commande	41
– Interrupteur électrique O/I	41
– Touche 	41
– Touche  off / i	41
– Touche  / 	41
– Touche start	41
– Sélecteur rotatif « Arôme du café »	41
– Sélecteur rotatif « Sélection de la boisson »	41
– Sélecteur rotatif Lait chaud/Mousse de lait	42
Messages à l'écran	42
AromaDouble Shot	42
Avant la première utilisation	42
Filtre eau	44
Réglages menu	45
– ARRÊT	45
– FILTRE	45
– DÉMARRER CALC'N'CLEAN	45
– TEMP.	45
– LANGUE	45
– EAU DURETÉ	45
– COMPTEUR DE BOISSONS	45
Régler la finesse de la mouture	46
Préparation avec du café en grains	46
Préparation à partir de café moulu	47
Préparer de l'eau chaude	47
Préparer de la mousse de lait et du lait chaud	48
Entretien et nettoyage quotidien	48
– Nettoyage du mousser de lait	49
– Nettoyer l'unité de percolation	50
Conseils pour économiser l'énergie	51
Programmes de maintenance	51
– Détartrage	52
– Nettoyage	52
– Calc'n'Clean	53
Protection contre le gel	54
Accessoires	54
Mise au rebut	54
Garantie	54
Éliminer soi-même les problèmes simples	55
Caractéristiques techniques	57

Chère amatrice de café,
cher amateur de café.

Félicitation pour avoir choisi la cafetière
Bosch.

Ce mode d'emploi décrit différents modèles
qui se différencient par leur niveau
d'équipement.

Veillez également tenir compte du Mé-
mento fourni.

Un logement (5c) a été prévu pour le con-
server à portée de main dans la machine.

Consignes de sécurité

**Lire attentivement le mode d'emploi,
se conformer à ses indications et le
conserver à portée de la main ! Si vous
remettez l'appareil à un tiers, veuillez-y
joindre les notices.**

**Cette machine Espresso tout automa-
tique est conçue pour la préparation de
quantités usuelles, dans le cadre d'un
foyer ou d'un usage non-commercial de
type domestique. Citons par ex. les cui-
sines du personnel dans les commerces,
bureaux, exploitations agricoles et étab-
lissements artisanaux ainsi que les cli-
ents de pensions, petits hôtels et toute
autre résidence de type similaire.**

Risque de choc électrique !

Pour le raccordement et l'utilisation de la
machine, respecter impérativement les indi-
cations figurant sur la plaque signalétique.
N'utiliser la machine que si le cordon élec-
trique et la machine ne présentent aucun
dommage.

N'utiliser la machine qu'à l'intérieur de lo-
caux, à température ambiante.

Ne pas confier l'appareil à des enfants ou
à des personnes aux capacités sensori-
elles ou intellectuelles diminuées ou ne
disposant pas d'une expérience ou d'une
connaissance suffisante, sauf si elles le
font sous surveillance ou si elles ont béné-
ficié préalablement d'une information à
propos de la manipulation de l'appareil de

la part de la personne responsable de leur sécurité.

Bien surveiller les enfants afin de les empêcher de jouer avec l'appareil.

En cas de défaut, débrancher immédiatement le cordon électrique. Les réparations sur la machine, par ex. le remplacement du cordon électrique, doivent être effectuées uniquement par notre Service après-vente afin d'éliminer tous les risques. Ne jamais plonger la machine ou le cordon électrique dans l'eau.

Ne pas glisser les doigts à l'intérieur du moulin.

Utiliser la machine uniquement dans des locaux à l'abri du gel.

Risque de brûlure !

L'embout (6a) du mousser de lait devient brûlant. Après utilisation, bien laisser refroidir la buse avant de la saisir.

N'utilisez la machine que lorsque le mousser de lait (6) est entièrement monté et installé.

Risque d'étouffement !

Ne pas laisser les enfants jouer avec les emballages.





Contenu de l'emballage

Voir l'illustration figurant au début du présent Mode d'emploi.

- a** Machine à café TES506
- b** Mémento
- c** Mode d'emploi
- d** Mousseur lait
- e** Bandelette pour déterminer la dureté de l'eau
- f** Cuillère-dose
- g** Graisse (tube)

Présentation

Figures A, B, C, D et E

- 1** Bac à café
- 2** Couvercle préservateur d'arôme
- 3** Sélecteur de réglage de finesse de mouture
- 4** Tiroir à café
(café en poudre/pastille de nettoyage)
- 5** Unité de percolation (**figure E**)
 - a)** Unité de percolation
 - b)** Volet
 - c)** Logement du Mémento
 - d)** Bouton poussoir
 - e)** Verrouillage
- 6** Mousseur lait (**figure C**)
 - a)** Embout
 - b)** Sélecteur rotatif Lait chaud/
Mousse de lait
 - c)** Flexible Lait
 - d)** Partie supérieure
 - e)** Buse à air
- 7** Bec verseur du café,
réglable en hauteur
- 8** Bac collecteur (**figure D**)
 - a)** Support des bacs collecteurs
 - b)** Récipient pour marc de café
 - c)** Bac collecteur du bec verseur du café
 - d)** Grille bec verseur du café
- 9** Interrupteur électrique **O/I**
- 10** Touche **start**
- 11** Touche 
- 12** Touche  / 
- 13** Touche  **off / i**
- 14** Sélecteur rotatif « Arôme du café »
- 15** Sélecteur rotatif « Sélection de la boisson »
- 16** Ecran
- 17** Réservoir d'eau amovible
- 18** Couvercle du réservoir d'eau
- 19** Cuillère-dose (sert de poignée pour placer le filtre d'eau)
- 20** Filtre eau
- 21** Logement de la cuillère-dose
- 22** Cordon électrique et logement

Éléments de commande

Interrupteur électrique O/I



L'interrupteur réseau **O/I** (9) permet de mettre en marche et d'arrêter entièrement la machine (alimentation électrique coupée).

Important : Avant d'arrêter la machine, lancer un programme de rinçage ou bien utiliser la touche  **off / i** (13).



Touche

Appuyer sur la touche  (11) pour préparer simultanément deux tasses de la boisson sélectionnée. La touche est utilisable pour les boissons sans lait et sans fonction **AromaDouble Shot**.

Touche off / i

Appuyer brièvement sur la touche  **off / i** (13) pour effectuer un rinçage et arrêter la machine. Appuyer de manière prolongée sur la touche  **off / i** (13) pour afficher les réglages utilisateur ou pour lancer un cycle de détartrage et de nettoyage.

Touche /

Appuyer sur la touche  /  (12) pour produire de la vapeur, nécessaire pour la production de mousse de lait ou de lait chaud. Cette touche permet également de prélever de l'eau chaude.

Touche start

Appuyer sur la touche **start** (10) pour lancer la préparation d'une boisson ou pour effectuer un programme de Service. Pour réduire la quantité de boisson appuyer de nouveau sur la touche **start** (10) en cours de préparation.

Sélecteur rotatif « Arôme du café »



Le sélecteur rotatif (14) sert à régler l'arôme du café.



TRÈS DOUX



DOUX



NORMAL

FORT

DOUBLESHOT FORT +

DOUBLESHOT FORT ++



Avec ces réglages de l'arôme, le café est préparé en 2 étapes. Voir point « AromaDouble Shot » à page 42.

Sélecteur rotatif « Sélection de la boisson »



Le sélecteur (15) permet de sélectionner la boisson et la quantité. Il permet aussi de modifier les réglages de l'utilisateur.



Boisson café sans lait :

PETIT ESPRESSO



ESPRESSO

PETIT CAFÉ CRÈME



CAFÉ CRÈME

GRAND CAFÉ CRÈME



Boisson café avec lait :

PETIT CAPPUCCINO



GRAND CAPPUCCINO



PETIT MACCHIATO

MACCHIATO



GRAND MACCHIATO



RINÇAGE MACHINE



RINÇAGE SYST. LAIT

Remarque : lorsqu'il est sélectionné une boisson impossible à préparer, l'écran affiche COMBINAISON NON VALIDE. Modifier l'arôme du café ou la sélection de la boisson.

Sélecteur rotatif

Lait chaud/Mousse de lait

Pour prélever de la mousse de lait – par exemple pour préparer du Latte Macchiato ou un Cappuccino – tourner le symbole ☞ vers l'avant.

Pour prélever du lait chaud, tourner le symbole ☞ vers l'avant.

Pour prélever de l'eau chaude, placer le sélecteur horizontalement.

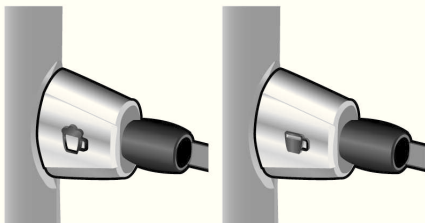

Messages à l'écran

En plus de l'état de fonctionnement actuel, l'écran (16) affiche également différents messages qui correspondent à des informations d'état ou qui vous demandent d'intervenir. Dès que vous avez effectué l'opération nécessaire, le message disparaît et le menu de sélection des boissons s'affiche de nouveau.

AromaDouble Shot

Plus la percolation du café dure longtemps, plus les substances amères et les arômes indésirables sont prononcés. Cela a un effet négatif sur le goût et rend le café moins digeste. La TES506 dispose donc d'une fonction spéciale, AromaDouble Shot pour préparer un café très fort. Une fois que la moitié de la quantité a été préparée, la machine moule de nouveau du café et effectue une percolation. Cela permet de ne développer que les arômes parfumés et très digestes du café.

Pour activer la fonction AromaDouble Shot, procéder comme indiqué ci-après :

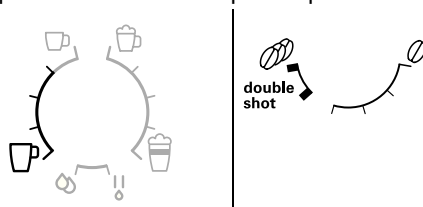

Avant la première utilisation

Généralités

N'utiliser que de l'eau pure et froide, sans gaz carbonique, et de préférence un mélange de café adapté, pour espresso ou machine à café. Ne pas employer des grains de café avec glaçage, des grains caramélisés ou enrobés d'une substance sucrée quelconque ; ils encrassent et obturent l'unité de passage.

Sur cette machine, il existe un réglage de la dureté de l'eau. En usine, la machine est réglée sur la dureté 4. Se servir de la bandelette fournie pour déterminer la dureté de l'eau.

Si le contrôle donne une valeur différente de 4, il faut programmer la machine en conséquence après la mise en service (Voir EAU DURETÉ point « Réglages menu », page 45).

Mise en service de la machine

1. Placer la machine à café sur un plan horizontal, suffisamment solide pour supporter son poids et résistant à l'eau. Assurez-vous que la fente de ventilation de la machine n'est pas obstruée.
2. Extraire du logement (22) la longueur de cordon électrique nécessaire et brancher dans une prise. Pour ajuster la longueur du cordon, il suffit de le tirer ou de le repousser à l'intérieur. Pour cela, placer la machine sur un bord de table, par ex., et tirer le câble **vers le bas** ou le pousser **vers le haut**.
3. Installez le mousseur de lait. N'utilisez la machine que lorsque le mousseur de lait (6) est entièrement monté et installé.



4. Rabattre vers le haut le couvercle du réservoir d'eau (18).
5. Retirer le réservoir d'eau (17), le rincer et le remplir d'eau froide. Ne pas dépasser le repère **max**.
6. Placer le réservoir d'eau (17) bien vertical et appuyer pour le faire descendre.
7. Refermer le couvercle du réservoir d'eau (18).
8. Remplir de café en grains le bac à café (1). (Pour la préparation à partir de café moulu, voir point « Préparation à partir de café moulu », page 47.)
9. Appuyer sur l'interrupteur électrique **O/I** (9). L'écran (16) affiche le menu de réglage de la langue d'affichage.

10. A l'aide du sélecteur (15), choisir la langue d'affichage souhaitée. Les langues suivantes sont disponibles :

ENGLISH	NEDERLANDS
FRANÇAIS	ITALIANO
SVENSKA	ESPAÑOL
POLSKI	MAGYAR
TÜRKÇE	DANSK
NORSK	SUOMI
PORTUGUÊS	ČEŠTINA
ΕΛΛΗΝΙΚΑ	БЪЛГАРСКИ
РУССКИЙ	

11. Placer un récipient sous l'embout (6a).
12. Appuyer sur la touche **start** (10). La langue sélectionnée est enregistrée.

La machine chauffe et effectue un rinçage. Un peu d'eau s'écoule à partir du bec verseur du café. Lorsque la sélection de boisson apparaît à l'écran, la machine est prête à fonctionner.

Arrêter la machine

Lorsque la machine est restée inutilisée durant une heure, elle effectue automatiquement un rinçage et s'arrête (durée réglable, voir **ARRÊT** point « Réglages menu », page 45).

Exception : lorsque vous avez prélevé de l'eau chaude ou de la vapeur, la machine s'arrête sans effectuer de nettoyage.

Pour arrêter la machine manuellement, appuyer sur la touche **off / i** (13). La machine effectue un rinçage et s'arrête.

Remarque : lors de la première utilisation de la machine ou après un programme de service ou encore après une longue période d'inutilisation, la première tasse préparée n'a pas encore son plein arôme. Il ne faut donc pas la boire.

Une fois effectuée la mise en service de la machine, la présence d'une mousse dense et fine sur le café n'est obtenue qu'après avoir préparé plusieurs tasses.

Après une utilisation extensive, il peut se former des gouttelettes d'eau sur les fentes de ventilation. C'est un phénomène normal.

Filtere eau

L'utilisation d'un filtre à eau peut diminuer la formation de dépôts calcaires.

Avant d'utiliser un nouveau filtre à eau il faut tout d'abord effectuer un rinçage. Pour cela, procéder comme indiqué ci-après.

1. En s'aidant de la cuillère dose (19), bien insérer le filtre à eau (20) dans le réservoir d'eau.
 2. Remplir d'eau le réservoir (17) jusqu'au repère **max**.
 3. Maintenez appuyé le bouton **off / i** (13) durant au moins trois secondes. Le menu s'ouvre.
 4. Appuyez plusieurs fois sur le bouton **off / i** (13) jusqu'à ce que l'écran affiche **SANS/ANCIEN FILTRE**.
 5. A l'aide du sélecteur du haut (15), choisir **ACTIVER FILTRE**.
 6. Appuyer sur la touche **start** (10).
 7. Placer un récipient d'une contenance de 0,5 litre sous l'embout (6a).
 8. Appuyer sur la touche **start** (10).
 9. L'eau traverse le filtre pour le rincer.
 10. Ensuite, vider le récipient.
- La machine est de nouveau prête à fonctionner.

Info : le rinçage du filtre a activé le réglage pour l'affichage du changement de filtre.

Au moment où s'affiche **REEMPLACER FILTRE !** ou bien au bout de 2 mois, au plus tard, le filtre n'est plus efficace. Pour des raisons d'hygiène et pour éviter l'entartrage de la machine (ce qui provoque des dommages), il faut remplacer le filtre.

Les filtres de rechange sont disponibles dans le commerce (TZ70003) ou peuvent être commandés auprès du Service Clientèle (467873). Si l'on n'utilise pas un nouveau filtre, il faut régler **FILTRE** sur **SANS/ANCIEN**.

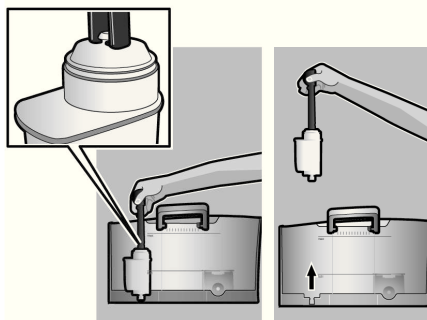

Info : l'indicateur de filtre vous permet d'indiquer le mois où vous avez placé le filtre. Vous pouvez aussi préciser le mois où vous devrez le remplacer (au plus tard au bout de deux mois).

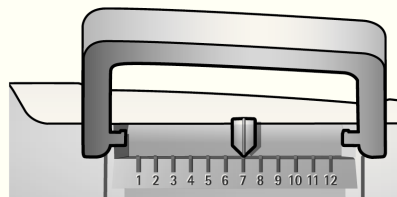

Info : si la machine n'est pas utilisée durant une période prolongée (par ex. congés), il faut que le filtre utilisé soit rincé avant utilisation. Pour cela, prélever une tasse d'eau chaude et en jeter le contenu.

Réglages menu

Vous pouvez adapter votre machine de manière individuelle à l'aide des réglages menu.

1. Maintenir appuyée la touche **off / i** (13) au moins 3 secondes.
2. Appuyer plusieurs fois sur la touche **off / i** (13) jusqu'à ce que l'option de menu souhaitée s'affiche à l'écran.
3. A l'aide du sélecteur du haut (15), choisir le réglage souhaité.
4. Confirmer avec la touche **start** (10).
Pour quitter le menu sans enregistrer les modifications, placer le sélecteur sur **QUITTER** et appuyer sur la touche **start** (10).

Vous pouvez effectuer les réglages suivants :

ARRÊT : Vous pouvez régler ici l'intervalle de temps à l'issue duquel la machine s'arrête automatiquement après la préparation de la dernière boisson. La plage de réglage est de 15 minutes à 4 heures. Le réglage par défaut est 1 heure, cette valeur peut être diminuée afin de permettre des économies d'énergie.

FILTRE : Vous pouvez indiquer ici si vous utilisez ou non un filtre à eau avec la machine. Si vous n'utilisez pas de filtre, sélectionnez le réglage **SANS/ANCIEN**. Si vous utilisez un filtre, sélectionnez le réglage **ACTIVER FILTRE**. Avant de placer un nouveau filtre à eau, rincez celui-ci (voir point « Filtre eau » à page 44).

DÉMARRER CALC'N'CLEAN : Vous pouvez ici sélectionner manuellement les programmes de service (**CALC'N'CLEAN / DÉTARTRAGE / NETTOYAGE**). Appuyer sur la touche **start** (10) et effectuer le programme sélectionné (voir point « Programmes de maintenance » à page 51).

TEMP. : Vous pouvez régler ici la température de percolation (**ÉLEVÉE / MOYENNE / BASSE**).

LANGUE : Vous pouvez régler ici la langue d'affichage.

EAU DURETÉ : Il est possible, sur cette machine, de régler la dureté de l'eau. Le réglage correct de la dureté de l'eau est important car il permet à la machine d'indiquer le moment où un détartrage est nécessaire. En usine, la dureté de l'eau est réglée sur 4. La dureté de l'eau peut être déterminée à l'aide de la bandelette fournie ou être demandée au Service des Eaux local. Plonger brièvement la bandelette dans l'eau, la secouer légèrement et attendre une minute pour lire le résultat.

Niveau	Dureté de l'eau	
	Allemagne (°dH)	France (°fH)
1	1-7	1-13
2	8-14	14-25
3	15-21	26-38
4	22-30	39-54

COMPTEUR DE BOISSONS : Il est possible d'afficher ici le nombre des boissons préparées depuis la mise en service de la machine.

Régler la finesse de la mouture

Le sélecteur (3) de réglage de la mouture du café permet de régler la finesse de mouture souhaitée du café.

Attention

Modifier le réglage de la mouture uniquement lorsque le broyeur fonctionne. Sinon la machine peut être endommagée. Ne pas glisser les doigts à l'intérieur du moulin.

- Lorsque le broyeur fonctionne, régler le sélecteur (3) entre une mouture fine (a: tourner dans le sens opposé aux aiguilles d'une montre) et une mouture plus grossière (b: tourner dans le sens des aiguilles d'une montre).

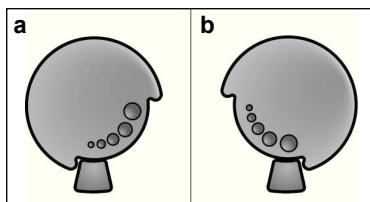

Info : le nouveau réglage n'est perceptible qu'à la seconde ou la troisième tasse.

Conseil pratique : régler une mouture plus fine pour les grains torréfiés foncés et une mouture plus grossière pour les grains torréfiés clairs.

Préparation avec du café en grains

Cette machine Espresso tout automatique moule le café frais lors de chaque préparation.

La machine doit être prête à fonctionner. Pour préparer une boisson café avec du lait, placer tout d'abord le flexible lait dans un récipient de lait et positionner le sélecteur rotatif (6b) sur « Mousse lait » ☞.

Important : les restes de lait séchés sont difficiles à retirer. Après chaque utilisation du mousser lait (6), **il est impératif** d'effectuer un nettoyage à l'eau tiède à l'aide du programme RINÇAGE SYST. LAIT (voir page 49).

Conseil pratique : utiliser de préférence du café pour espresso / pour percolateur. Conserver le café au froid dans un récipient hermétiquement fermé ou le congeler. Il est possible de broyer les grains de café congelés.

Important : mettre tous les jours de l'eau fraîche dans le réservoir d'eau (17). Celui-ci doit toujours contenir suffisamment d'eau pour assurer le fonctionnement de la machine.

Préparation

1. Placer la(les) tasse(s) sous le bec verseur du café (7).
Conseil pratique : Pour préparer un espresso, toujours préchauffer la tasse, par ex. à l'eau bouillante.
2. Sélectionner le café et la quantité à l'aide du sélecteur rotatif (15). Le café et la quantité sélectionnés s'affichent à l'écran.
3. Sélectionner l'arôme du café en tournant le sélecteur inférieur (14). L'arôme sélectionné est affiché à l'écran. Pour préparer simultanément deux tasses de la même boisson, appuyer sur la touche ☞ (11) (uniquement pour les boissons sans lait et sans fonction AromaDouble Shot).
4. Appuyer sur la touche **start** (10). La machine effectue la percolation du café qui s'écoule dans la tasse / les tasses.

Remarque : Avec certains réglages, le café est préparé en deux étapes (voir point « AromaDouble Shot » à page 42). Attendre que l'opération soit entièrement terminée.

Appuyer de nouveau sur la touche **start** (10) pour interrompre avant terme la percolation.

Préparation à partir de café moulu

La machine peut aussi préparer un café à partir de café moulu (pas du café soluble).

La machine doit être prête à fonctionner. Pour préparer une boisson café avec du lait, placer tout d'abord le flexible lait dans un récipient de lait et positionner le sélecteur rotatif (6b) sur « Mousse lait » .

Remarque : lorsque l'on utilise du café moulu pour la préparation du café, la fonction AromaDouble Shot n'est pas disponible.

Important : les restes de lait séchés sont difficiles à retirer. Après chaque utilisation du mouseur lait (6), **il est impératif** d'effectuer un nettoyage à l'eau tiède à l'aide du programme RINÇAGE SYST. LAIT (voir page 49).

Important : mettre tous les jours de l'eau fraîche dans le réservoir d'eau (17). Celui-ci doit toujours contenir suffisamment d'eau pour assurer le fonctionnement de la machine.

Préparation

1. Ouvrir le tiroir à café (4).
2. Verser au maximum 2 cuillères-dose rases de café moulu.

Attention : ne pas verser de café en grains ou de café soluble.

3. Fermer le tiroir à café (4).
4. Sélectionner la boisson souhaitée à l'aide du sélecteur du haut (15) (une seule tasse possible).
5. Appuyer sur la touche **start** (10).

La machine effectue la percolation du café moulu qui s'écoule dans la tasse.

Remarque : pour préparer une autre tasse de café moulu, répéter l'opération. Si vous ne versez pas de café dans un délai de 90 s, la chambre de percolation se vide automatiquement afin d'empêcher un débordement. La machine effectue un rinçage.

Préparer de l'eau chaude





Risque de brûlure !

Le mouseur de lait (6) devient brûlant. Ne saisir le mouseur de lait (6) que par la partie plastique.

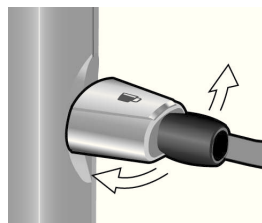
La machine doit être prête à fonctionner.

1. Placer la tasse préchauffée ou le verre sous le bec du mouseur de lait (6).
2. Placer le sélecteur (6b) en position horizontale.



3. Maintenir appuyée la touche  /  (12) env. 3 secondes. La machine chauffe. De l'eau chaude s'écoule durant env. 40 secondes du mouseur lait (6).
4. Pour arrêter l'opération avant terme, appuyer de nouveau sur la touche  /  (12).

Préparer de la mousse de lait et du lait chaud

⚠ Risque de brûlure !

Le mousser de lait (6) devient brûlant. Ne saisir le mousser de lait (6) que par la partie plastique.

Conseil pratique : faire mousser tout d'abord le lait puis préparer le café ; ou bien faire mousser séparément le lait et verser la mousse sur le café.

La machine doit être prête à fonctionner.

1. Placer une tasse préchauffée sous l'embout (6a).
2. Placer le flexible Lait (6c) dans un récipient de lait.
3. Régler le sélecteur (6b) sur « Mousse de lait » ☕ ou « Lait chaud » ☕.

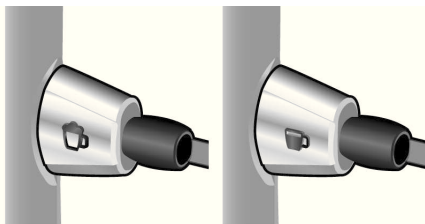

4. Appuyer sur la touche ☕ / / \ (12). La touche ☕ / / \ (12) clignote, la machine chauffe durant 20 s environ.

⚠ Risque de brûlure !

De la mousse de lait ou du lait chaud s'écoule à haute pression du mousser de lait (6). Les éclaboussures de lait peuvent provoquer des brûlures. Ne pas toucher l'embout (6a) et ne pas le diriger vers une personne.

5. Arrêter l'opération en appuyant sur la touche ☕ / / \ (12).

Conseil : pour réaliser une mousse de lait optimale, employer de préférence du lait froid avec une teneur en matières grasses d'au moins 1,5 %.

Important : les restes de lait séchés sont difficiles à retirer. Après chaque utilisation du mousser lait (6), **il est impératif** d'effectuer un nettoyage à l'eau tiède à l'aide du programme RINÇAGE SYST. LAIT (voir page 49).

Entretien et nettoyage quotidien

⚠ Risque de choc électrique !

Avant tout nettoyage, débrancher le cordon électrique. Ne jamais plonger la machine dans l'eau. Ne pas utiliser de nettoyeur à vapeur.

- Nettoyer le boîtier de la machine à l'aide d'un chiffon doux humide.
- Ne pas utiliser de tissus ou de produits nettoyants abrasifs.
- Toujours nettoyer immédiatement les résidus de calcaire, de café, de lait ou de solution détartrante. En effet, de la corrosion peut se former sous ces résidus.
- Extraire le bac collecteur (8c) et le récipient pour marc de café (8b). Retirer le support (8a) et la grille (8d). Vider et nettoyer le bac collecteur et le récipient pour marc de café.
- Retirer le tiroir à café (4) et le nettoyer.

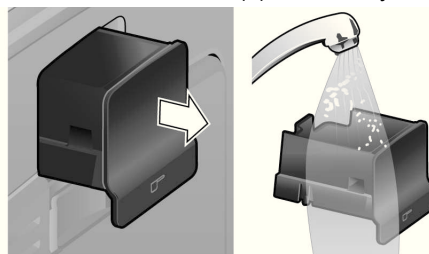

- **Ne pas passer en lave-vaisselle les éléments suivants :** volet du compartiment du memento (5c), panneau des bacs collecteurs (8a), tiroir à café (4), unité de percolation (5a).

- Les éléments suivants peuvent passer en lave-vaisselle : bac collecteur du bec verseur du café (8c), récipient pour marc de café (8b), grille bec verseur du café (8d), couvercle préservateur d'arôme (2) et cuillère-dose (19).
- Essuyer l'intérieur de la machine (bacs collecteurs et tiroir à café).

Important : vider et nettoyer tous les jours le bac collecteur du bec verseur du café (8c) et le récipient pour marc de café (8b) afin d'éviter le développement de moisissures.

Remarque : lorsque la machine est mise en marche à froid à l'aide de l'interrupteur **O/I** (9) ou lorsqu'elle s'arrête automatiquement après la préparation d'un café, elle effectue automatiquement un rinçage. Elle se nettoie donc de manière autonome.

Important : si la machine est restée inutilisée durant une période prolongée (congelés, p. ex.), nettoyer soigneusement l'ensemble de la machine, y compris le mousser lait et l'unité de percolation.

Nettoyage du mousser de lait

Si après avoir prélevé du lait vous ne nettoyez pas le système de lait, le message **RINÇAGE SYST. LAIT !** s'affiche à l'écran au bout d'un certain temps. Nettoyer le mousser de lait après chaque utilisation. Pour nettoyer le sélecteur (6b), le laisser dans la position de la dernière utilisation.

Pour effectuer un nettoyage préalable automatique du système lait :

1. A l'aide du sélecteur (15), choisir $\frac{1}{2}$.
2. Placez un récipient haut et vide sous l'embout (6a).
3. Poussez l'embout pour le rapprocher autant que possible du récipient.
4. Placez l'extrémité du flexible Lait (6c) à l'intérieur du récipient.
5. Appuyer sur la touche **start** (10).

La machine verse automatiquement de l'eau dans le récipient et l'aspire à l'aide du flexible (6c) pour effectuer le rinçage. Au bout de 1 min environ, l'opération de nettoyage s'arrête automatiquement.

6. Videz le récipient et nettoyez le flexible (6c).

De plus, nettoyer régulièrement et très soigneusement le mousser de lait (en lave-vaisselle ou à la main).

Démonter le mousser lait pour le nettoyer :

1. Tirer le mousser lait (6) droit vers l'avant hors de la machine.
2. Démonter les différents éléments du mousser lait (6a) à (6d) (voir **figure C** au début du mode d'emploi).
3. Nettoyer les différentes pièces avec une solution de produit détergent et une brosse douce. Si nécessaire, laisser tremper dans une solution détergente chaude.

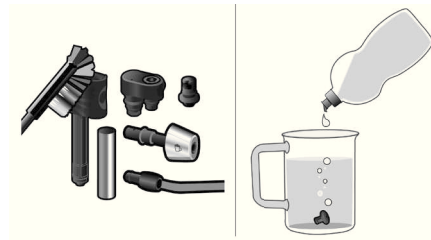

4. Bien rincer tous les éléments à l'eau courante et les sécher.
5. Remonter tous les éléments et les remplacer jusqu'en butée.

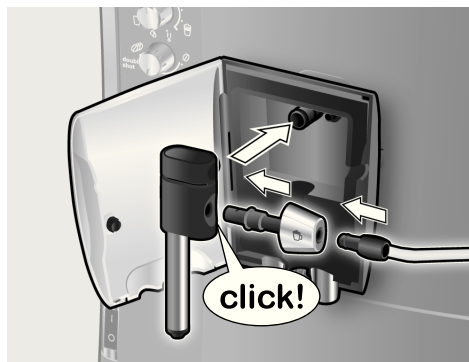

⚠ Risque de brûlure !

N'utilisez la machine que lorsque le mousseur de lait (6) est entièrement monté et installé.

Nettoyer l'unité de percolation

Nettoyer régulièrement l'unité de percolation !

Pour effectuer un nettoyage préalable automatique de l'unité de percolation :

1. A l'aide du sélecteur (15), choisir ☉.
2. Disposer un verre vide sous l'embout (6a).
3. Appuyer sur la touche **start** (10). La machine effectue un rinçage.

En plus du programme de nettoyage automatique, il convient de retirer régulièrement l'unité de percolation (5a) afin de la nettoyer (voir la **figure E** au début du mode d'emploi).

1. Arrêter la machine à l'aide de l'interrupteur électrique **O/I** (9). Aucune touche n'est allumée.
2. Ouvrir le volet (5b) de l'unité de percolation.
3. Faire glisser le verrouillage rouge (5e) de l'unité de percolation vers la gauche.
4. Appuyer sur le bouton poussoir rouge (5d) et saisir l'unité de percolation par les évidements et la retirer avec précaution.

5. Rincer soigneusement l'unité de percolation (5a) sous un jet d'eau courante.

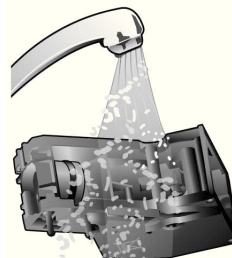

Important : effectuer le nettoyage sans produit vaisselle ou autre produit nettoyant et ne pas placer en lave-vaisselle.

6. Essuyer l'intérieur de la machine avec un chiffon humide et retirer tous les résidus de café.
7. Laisser sécher l'unité de percolation (5a) et l'intérieur de la machine.
8. Replacer l'unité de percolation (5a) et pousser jusqu'en butée.
9. Faire glisser vers la droite le verrouillage rouge (5e) et fermer le volet (5b).

Remarque : après un nettoyage complet, il convient de graisser régulièrement les joints de l'unité de percolation afin d'assurer un entretien optimal. Pour cela, appliquer sur les joints une mince couche de graisse spéciale (N° de commande 311368).

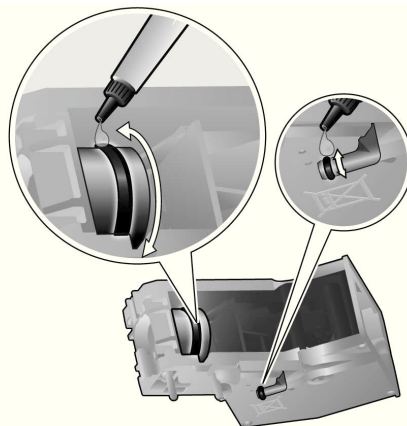

Conseils pour économiser l'énergie

- La machine à café s'arrête automatiquement au bout d'une heure (réglage usine). Il est possible de réduire la durée de une heure réglée (voir ARRÊT point « Réglages menu », page 45).
- Lorsque vous n'utilisez pas la machine à café, vous devez l'arrêter. Pour cela, appuyer sur la touche ☺ **off / i** (13). La machine effectue un rinçage et s'arrête.
- Autant que possible ne jamais interrompre la production de café ou de mousse de lait. Une interruption provoque en effet une consommation d'énergie supérieure ainsi que le remplissage plus rapide des bacs collecteurs.
- Détartrer régulièrement la machine afin d'éviter les dépôts de calcaire. Les dépôts de calcaire provoquent en effet une consommation électrique plus élevée.

Programmes de maintenance

Conseil : voir aussi le Mémento placé dans son logement (5c).

En fonction de l'utilisation, les messages suivant apparaissent à l'écran à certains intervalles.

DÉTARTRAGE NÉCESSAIRE !

ou

NETTOYAGE NÉCESSAIRE !

ou

CALC'N'CLEAN NÉCESSAIRE !

La machine doit alors être nettoyée ou détartrée sans délai avec le programme correspondant. Il est également possible d'effectuer les deux opérations simultanément avec la fonction Calc'n'Clean (voir point « Calc'n'Clean » à page 53). Si le programme de maintenance n'est pas réalisé conformément aux indications, cela peut détériorer la machine.

Attention

Lors de chaque programme de maintenance, utiliser le produit détartrant et le produit nettoyant conformément aux indications. Respecter les consignes de sécurité figurant sur l'emballage du produit nettoyant.

Ne jamais interrompre le programme de maintenance !

Ne jamais boire les liquides !

Ne jamais utiliser de vinaigre, de produits à base de vinaigre, d'acide citrique ou de produits à base d'acide citrique !

Ne jamais déposer de pastilles de détartrage ou autres produits de détartrage dans le tiroir du café moulu (4) !

Des pastilles de détartrage et de nettoyage spécialement développées sont disponibles dans le commerce et auprès du Service Clientèle.

N° commande	Commerce	Service Clientèle
Pastilles de nettoyage	TCZ6001	310575
Pastilles de détartrage	TCZ6002	310967

Important : si un filtre d'eau est placé dans le réservoir d'eau (17) le retirer impérativement avant de lancer le programme de maintenance.



Détartrage

Durée : env. 25 minutes.

Important : lorsqu'un filtre à eau est présent dans le réservoir d'eau (17), le retirer impérativement avant de lancer un détartrage.

Lorsque le message DÉTARTRAGE NÉCESSAIRE ! apparaît à l'écran, appuyer sur la touche  **off / i** (13) durant 3 secondes et appuyer ensuite sur la touche **start** (10).

Le détartrage commence.

Pour détartrer entre-temps la machine, appuyer sur la touche  **off / i** (13) durant au moins 3 secondes. Appuyer brièvement à deux reprises sur la touche  **off / i** (13). Tourner le sélecteur du haut (15) jusqu'à ce que DÉMARRER DÉTARTRAGE s'affiche à l'écran. Pour lancer le détartrage, appuyer sur la touche **start** (10).

Le programme défile à l'écran.

VIDER BAC

PLACER BAC

- Vider le bac collecteur (8) et le replacer.

Remarque : si le filtre (20) à eau est activé, le message correspondant s'affiche, demandant de retirer le filtre (20) et d'appuyer de nouveau sur la touche **start** (10). Si cela n'a pas déjà été fait, retirer le filtre maintenant. Appuyer sur la touche **start** (10).

REMPLEIR DÉTARTRANT

APPUYER SUR START

- Verser de l'eau tiède dans le réservoir d'eau (17) jusqu'au repère **0,5l** et dissoudre 2 pastilles de détartrage Bosch.
- Appuyer sur la touche **start** (10).

PLACER RÉSERVOIR

APPUYER SUR START

- Placer un récipient d'une contenance d'au moins 0,5 litre sous l'embout (6a).
- Appuyer sur la touche **start** (10).

DÉTARTRAGE EN COURS

Le programme de détartrage se déroule maintenant durant 20 minutes environ.

NETT./REMP. RÉSERV. EAU

APPUYER SUR START

- Rincer le réservoir d'eau (17) et le remplir d'eau fraîche jusqu'au repère **max**.
- Appuyer sur la touche **start** (10).

DÉTARTRAGE EN COURS

Le programme de détartrage se déroule durant env. 3 minutes et effectue un rinçage de la machine.

VIDER BAC

PLACER BAC

- Vider le bac collecteur (8) et le replacer. Si un filtre est utilisé, le replacer maintenant. La machine est maintenant détartrée et de nouveau prête à fonctionner.



Nettoyage

Durée : env. 10 minutes.

Lorsque le message NETTOYAGE NÉCESSAIRE ! apparaît à l'écran,

appuyer sur la touche  **off / i** (13) durant 3 secondes et appuyer ensuite sur la touche **start** (10).

Le nettoyage commence.

Pour nettoyer entre-temps la machine, appuyer sur la touche  **off / i** (13) durant au moins 3 secondes. Appuyer brièvement à deux reprises sur la touche  **off / i** (13). Tourner le sélecteur du haut (15) jusqu'à ce que DÉMARRER NETTOYAGE s'affiche à l'écran. Pour lancer le nettoyage, appuyer sur la touche **start** (10).

Le programme défile à l'écran.

VIDER BAC

PLACER BAC

- Vider le bac collecteur (8) et le replacer.

NETTOYAGE EN COURS

La machine effectue deux rinçages.

OUVRIRE TIROIR

- Ouvrir le tiroir à café (4).

REEMPLIR NETTOYANT

- Placer une pastille de nettoyage Bosch dans le tiroir (4) et refermer.

NETTOYAGE EN COURS

Le nettoyage est activé pour une durée de 8 minutes env.

VIDER BAC**PLACER BAC**

- Vider le bac collecteur (8) et le replacer. La machine est maintenant nettoyée et de nouveau prête à fonctionner.

Calc'n'Clean

Durée : env. 35 minutes.

Calc'n'Clean combine les fonctions Détartrage et Nettoyage. Si le moment de réaliser chacun des deux programmes est proche, la machine propose automatiquement ce programme.

Important : si un filtre d'eau est placé dans le réservoir d'eau (17) le retirer impérativement avant de lancer le programme de maintenance.

Lorsque le message **CALC'N'CLEAN NÉCESSAIRE !** apparaît à l'écran, appuyer sur la touche **☺ off / i** (13) durant 3 secondes et appuyer ensuite sur la touche **start** (10).

Le programme de service démarre.

Pour effectuer entre-temps l'opération Calc'n'Clean, appuyer sur la touche **☺ off / i** (13) durant au moins 3 secondes. Appuyer brièvement à deux reprises sur la touche **☺ off / i** (13). Tourner le sélecteur du haut (15) jusqu'à ce que **DÉMARRER CALC'N'CLEAN** s'affiche à l'écran. Pour lancer Calc'n'Clean, appuyer sur la touche **start** (10).

Le programme défile à l'écran.

VIDER BAC**PLACER BAC**

- Vider le bac collecteur (8) et le replacer.

CALC'N'CLEAN EN COURS

La machine effectue deux rinçages.

OUVRIRE TIROIR

- Ouvrir le tiroir à café (4).

REEMPLIR NETTOYANT

- Placer une pastille de nettoyage Bosch dans le tiroir (4) et refermer.

Remarque : si le filtre à eau (20) est activé, le message correspondant s'affiche, demandant de retirer le filtre (20) et d'appuyer de nouveau sur la touche **start** (10). Si cela n'a pas déjà été fait, retirer le filtre maintenant. Appuyer sur la touche **start** (10).

REEMPLIR DÉTARTRANT**APPUYER SUR START**

- Verser de l'eau tiède dans le réservoir d'eau (17) jusqu'au repère **0,5l** et dissoudre 2 pastilles de détartrage Bosch.
- Appuyer sur la touche **start** (10).

PLACER RÉSERVOIR**APPUYER SUR START**

- Placer un récipient d'une contenance d'au moins 1 litre sous l'embout (6a).
- Appuyer sur la touche **start** (10).

CALC'N'CLEAN EN COURS

Le programme de détartrage se déroule maintenant durant 22 minutes environ.

NETT./REMP. RÉSERV. EAU**APPUYER SUR START**

- Rincer le réservoir d'eau (17) et le remplir d'eau fraîche jusqu'au repère **max**.
- Appuyer sur la touche **start** (10).

CALC'N'CLEAN EN COURS

Le programme de détartrage se déroule durant env. 10 minutes et effectue un rinçage de la machine.



VIDER BAC PLACER BAC

- Vider le bac collecteur (8) et le replacer.
- Si un filtre est utilisé, le replacer maintenant. La machine est maintenant nettoyée et de nouveau prête à fonctionner.

Protection contre le gel

- ⚠ **Afin d'éviter les dommages provoqués par le gel lors du transport et du stockage, il faut préalablement vider entièrement la machine.**

Info : la machine doit être prête à fonctionner et le réservoir d'eau (17) doit être rempli.

1. Placer un grand récipient sous l'embout (6a).
2. Appuyer sur la touche  /  (12) et laisser s'échapper la vapeur durant 15 s environ.
3. Arrêter la machine à l'aide de l'interrupteur électrique **O/I** (9).
4. Vider le réservoir d'eau (17) et le bac collecteur (8).

Accessoires

Les accessoires suivants sont disponibles dans le commerce ou auprès du service Clientèle.

N° commande	Commerce	Service Clientèle
Pastilles de nettoyage	TCZ6001	310575
Pastilles de détartrage	TCZ6002	310967
Filtre d'eau	TZ70003	467873
Réservoir de lait (isolé)	TCZ7009	674992
Graisse (tube)	–	311368

Mise au rebut

Éliminez l'emballage en respectant l'environnement. Cet appareil est identifié selon la Directive européenne 2002/96/CE relative aux déchets d'équipements électriques et électroniques (DEEE). Cette directive définit les conditions de collecte et de recyclage des anciens appareils à l'intérieur de l'Union Européenne. S'informer auprès du revendeur sur la procédure actuelle de recyclage.

Garantie

Les conditions de garantie applicables sont celles publiées par notre distributeur dans le pays où a été effectué l'achat. Le revendeur chez qui vous vous êtes procuré l'appareil fournira les modalités de garantie sur simple demande de votre part. En cas de recours en garantie, veuillez toujours vous munir de la preuve d'achat.

Sous réserve de modifications.

Éliminer soi-même les problèmes simples

Problème	Cause	Remède
Affichage de REMPLIR GRAINS ! bien que le bac à café (1) soit rempli, ou bien le moulin ne parvient pas à moudre.	Les grains ne tombent pas dans le broyeur (grains trop gras).	Frapper légèrement le bac à café (1). Changer éventuellement de café. Une fois que le bac à café (1) est vide, l'essuyer avec un chiffon sec.
Impossible de produire de l'eau chaude.	Le mousseur lait (6) ou le support du mousseur lait est obturé.	Nettoyer le mousseur lait (6) ou son support, voir chapitre « Entretien et nettoyage quotidien ».
Trop peu de mousse ou pas de mousse ou le mousseur de lait (6) n'aspire pas le lait.	Le mousseur lait (6) ou le support du mousseur lait est obturé.	Nettoyer le mousseur lait (6) ou son support, voir chapitre « Entretien et nettoyage quotidien ».
	La machine est fortement entartrée.	Détartrer la machine.
	Lait non adapté.	Utiliser du lait à une teneur de 1,5 % de matières grasses.
Le café s'écoule goutte à goutte ou ne s'écoule plus.	Le mousseur de lait (6) n'est pas correctement monté.	Humidifier les éléments du mousseur lait et serrer vigoureusement.
	Mouture trop fine, café moulu trop fin.	Régler une mouture moins fine. Utiliser du café moulu moins fin.
	La machine est fortement entartrée.	Détartrer la machine.
Le café ne présente pas de « crème ».	Qualité du café ne convient pas.	Utiliser un café avec une proportion plus importante de Robusta.
	Les grains ne sont pas fraîchement torréfiés.	Utiliser des grains fraîchement torréfiés.
	La mouture n'est pas adaptée aux grains de café.	Optimiser la finesse de la mouture.
S'il n'est pas possible de résoudre les problèmes, appeler impérativement le Service Clientèle!		

Éliminer soi-même les problèmes simples

Problème	Cause	Remède
Le café est trop « acide ».	La mouture n'est pas assez fine ou bien le café moulu n'est pas assez fin.	Régler une mouture plus fine ou acheter du café moulu plus fin.
	Qualité de café non adaptée.	Utiliser un café torréfié plus foncé.
Le café est trop « amer ».	La mouture est trop fine ou le café moulu est trop fin.	Régler une mouture moins fine ou acheter du café moulu moins fin.
	Qualité du café ne convient pas.	Changer de qualité de café.
Affichage à l'écran DÉFAILLANCE HOTLINE.	Une défaillance s'est produite dans la machine.	Appeler le Service Clientèle.
Le filtre à eau (20) ne tient pas dans le réservoir d'eau (17).	Le filtre d'eau (20) n'est pas correctement fixé.	Placer le filtre d'eau (20) bien droit et appuyer fortement pour l'enfoncer dans le réservoir.
Le marc de café n'est pas compact et il est trop humide.	La mouture est trop fine ou trop grossière ou bien la quantité de café moulu utilisée est trop faible.	Régler la mouture plus grossière ou plus fine ou bien utiliser 2 cuillères-doses de café moulu bien rases.
Affichage du message NETTOYER UNITÉ PERC.	Unité de percolation (5) encrassée.	Nettoyer l'unité de percolation (5).
	Trop de café moulu dans l'unité de percolation (5).	Nettoyer l'unité de percolation (5) (remplir au maximum 2 cuillères-doses de café moulu bien rases).
	Le mécanisme de l'unité de percolation ne fonctionne pas aisément.	Démonter l'unité de percolation et appliquer de la graisse spéciale (N° de commande 311368), voir chapitre « Entretien et nettoyage quotidien ».
S'il n'est pas possible de résoudre les problèmes, appeler impérativement le Service Clientèle!		

Éliminer soi-même les problèmes simples

Problème	Cause	Remède
Qualité de la mousse de café ou de lait variable.	La machine est entartrée.	Détartrer la machine en utilisant deux pastilles de détartrage et en respectant les instructions.
Présence d'eau sur le fond interne de la machine une fois que l'on a retiré le bac collecteur (8).	Bac collecteur (8) retiré trop tôt.	Retirer le bac collecteur (8) en attendant quelques secondes après la dernière boisson préparée.
Affichage du message PLACER UNITÉ PERCO.	Unité de percolation (5) non placée ou non reconnue.	Une fois l'unité de percolation (5) placée, arrêter la machine, attendre trois secondes, puis la remettre en marche.
Les réglages usine ont été modifiés et doivent être rétablis (« Reset »).	Des réglages individuels ont été antérieurement définis ; ils ne sont plus souhaités.	Arrêter la machine à l'aide de l'interrupteur électrique O/I (9). Maintenir appuyées les touches ☺ off / i (13) et ☺ (12) et remettre en marche la machine à l'aide de l'interrupteur électrique O/I (9). Ensuite, confirmer avec la touche start (10). Les réglages usine sont rétablis.
S'il n'est pas possible de résoudre les problèmes, appeler impérativement le Service Clientèle!		

Caractéristiques techniques

Raccordement électrique (tension/fréquence)	220-240 V / 50-60 Hz
Puissance de chauffage	1600 W
Pression statique maximale de la pompe	15 bars
Contenance maximale du réservoir d'eau (sans filtre)	1,7 l
Contenance du bac à café	300 g
Longueur du cordon d'alimentation	100 cm
Dimensions (Ht x Lg x Prof)	385 x 280 x 479 mm
Poids, à vide	9,3 kg
Type de meule	céramique

Sommario

Contenuto della confezione	59
Riepilogo delle parti e degli elementi di comando	59
Elementi di comando	60
- Interruttore di rete O/I	60
- Tasto 	60
- Tasto off / i	60
- Tasto / 	60
- Tasto start	60
- Pulsante "Intensità caffè"	60
- Pulsante "Selezione bevanda"	60
- Selettore per latte caldo/schiuma	61
Messaggi sul display	61
AromaDouble Shot	61
Al primo impiego	61
Filtro per l'acqua	63
Impostazioni del menu	63
- SHUT OFF	64
- FILTRO	64
- AVVIO CALC'N'CLEAN	64
- TEMP.	64
- LINGUA	64
- DUREZZA ACQUA	64
- CONTATORE BEVANDE	64
Regolare il grado di macinatura	64
Preparazione con chicchi di caffè	65
Preparazione con caffè macinato	65
Prelievo di acqua calda	66
Preparazione di schiuma di latte e di latte caldo	66
Cura e pulizia quotidiana	67
- Risciacquare il sistema del latte	68
- Pulire l'unità di infusione	69
Consigli per risparmiare energia	69
Programmi di assistenza	70
- Decalcificare	70
- Pulire	71
- Calc'n'Clean	72
Protezione dal gelo	73
Accessori	73
Smaltimento	73
Garanzia	73
Soluzione di piccoli guasti	74
Dati tecnici	76

Gentili amanti del caffè.

Congratulazioni per aver acquistato questa macchina automatica per espresso della società Bosch.

Il presente manuale d'uso descrive diversi modelli con dotazioni diverse.

Si prega di osservare anche le istruzioni brevi. Queste si possono inserire in un apposito scomparto (5c), che consente di tenerle sempre a portata di mano per la consultazione durante l'uso.

Istruzioni di sicurezza

Leggere con attenzione interamente, osservare e conservare le istruzioni per l'uso! Nel caso in cui cediate l'apparecchio a terzi, allegare anche le istruzioni corrispondenti.

Questa macchina per espresso automatica è destinata alla produzione di quantità per l'uso domestico o ad usi simili a quello domestico, quali cucine per piccoli studi, negozi, uffici, aziende agricole o altro tipo di aziende artigianali, nonché per l'utilizzo da parte di ospiti in pensioni, piccoli alberghi e simili configurazioni residenziali.

Pericolo di scarica elettrica!

Nel collegamento e nell'uso dell'apparecchio rispettare i dati della targhetta di identificazione.

Usare solo se il cavo di alimentazione e l'apparecchio non presentano danni.

Usare l'apparecchio solo in ambienti interni a temperatura ambientale.

Non permettere l'uso dell'apparecchio ai bambini o a soggetti con ridotte capacità fisiche o psichiche o comunque non dotati di sufficiente esperienza e conoscenza, a meno che non siano sorvegliati o non abbiano ricevuto istruzioni sull'uso dell'apparecchio da una persona che sia responsabile della loro sicurezza.

Tenere i bambini lontani dall'apparecchio. Sorvegliare i bambini, per evitare che giochino con l'apparecchio.

In caso di guasto, estrarre immediatamente la spina di alimentazione.

Per evitare rischi, le riparazioni all'apparecchio, quali ad esempio la sostituzione di un cavo di alimentazione danneggiato, devono essere eseguite solo dal nostro servizio di assistenza clienti.

Non immergere mai l'apparecchio o il cavo di alimentazione in acqua.

Non toccare i dispositivi di macinazione. Utilizzare l'apparecchio solo in ambienti protetti dal gelo.

Pericolo di scottature!

L'uscita (6a) dell'inserto schiuma diventa molto caldo. Prima di toccarlo, dopo l'uso, è necessario lasciarlo raffreddare.

Utilizzare l'apparecchio solo se l'inserto schiuma (6) è completamente assemblato e montato.

Pericolo di soffocamento!

Non lasciare che i bambini giochino con il materiale di imballaggio.





Contenuto della confezione

vedere la panoramica all'inizio delle istruzioni per l'uso

- a** Macchina automatica per espresso TES506
- b** Istruzioni brevi
- c** Istruzioni per l'uso
- d** Inserto schiuma
- e** Striscia per la misurazione della durezza dell'acqua
- f** Dosatore del caffè macinato
- g** Grasso (in tubo)
- h** Filtro per l'acqua

Riepilogo delle parti e degli elementi di comando

Figure A, B, C, D ed E

- 1** Serbatoio chicchi
- 2** Coperchio salva-aroma
- 3** Selettore della regolazione del grado di macinatura
- 4** Cassetto per caffè macinato/pastiglie di pulizia
- 5** Unità di infusione (**figura E**)
 - a)** Unità di infusione
 - b)** Sportello
 - c)** Scomparto per riporre le istruzioni brevi
 - d)** Pulsante
 - e)** Dispositivo di blocco
- 6** Inserto schiuma (**figura C**)
 - a)** Uscita
 - b)** Selettore per latte caldo/schiuma
 - c)** Tubetto latte
 - d)** Coperchio inserto schiuma
 - e)** Ugello aria
- 7** Uscita caffè regolabile in altezza
- 8** Raccogliocce (**figura D**)
 - a)** Pannello raccogliocce
 - b)** Contenitore per fondi di caffè
 - c)** Raccogliocce uscita caffè
 - d)** Griglia di sgocciolamento uscita caffè
- 9** Interruttore di rete **O/I**
- 10** Tasto **start**
- 11** Tasto 
- 12** Tasto  / 
- 13** Tasto  **off / i**
- 14** Pulsante "Intensità caffè"
- 15** Pulsante "Selezione bevanda"
- 16** Display
- 17** Serbatoio acqua rimovibile
- 18** Coperchio del serbatoio per l'acqua
- 19** Dosatore del caffè macinato (guida di inserimento per il filtro dell'acqua)
- 20** Filtro per l'acqua
- 21** Scomparto per il dosatore del caffè
- 22** Cavo di corrente con cassetto

Elementi di comando

Interruttore di rete O/I



L'apparecchio si accende o si spegne completamente con l'interruttore di rete **O/I** (9) (interruzione dell'alimentazione elettrica).

Importante: prima dell'accensione, avviare il programma di pulizia e per spegnere utilizzare il tasto **☺ off / i** (13).



Tasto

Premendo il tasto  (11) è possibile preparare contemporaneamente due tazze della bevanda scelta. Il tasto è disponibile per bevande senza latte e senza funzione **AromaDouble Shot**.

Tasto off / i

Premendo brevemente il tasto  **off / i** (13) l'apparecchio esegue un lavaggio e si spegne. Premendo a lungo il tasto  **off / i** (13) si richiamano le impostazioni utente o si avvia la funzione di decalcificazione e di pulizia.

Tasto /

Azionando il tasto  /  (12) si produce il vapore che serve per la preparazione della schiuma del latte o del latte caldo. Inoltre questo tasto serve per prelevare acqua calda.

Tasto **start**

Premendo il tasto **start** (10) si avvia la preparazione della bevanda e un programma di assistenza.

Premendo nuovamente il tasto **start** (10) durante la preparazione della bevanda è possibile interrompere anticipatamente il prelievo.

Pulsante “Intensità caffè”



Con il pulsante (14) si imposta l'intensità del caffè.

Da 

a



MOLTO DELICATO
DELICATO
NORMALE
FORTE
DOUBLESHOT FORTE +
DOUBLESHOT FORTE ++



Con queste intensità, il caffè viene preparato con 2 livelli di infusione. Ved. capitolo “AromaDouble Shot” a pagina 61.

Pulsante “Selezione bevanda”



Con il pulsante (15) si seleziona la bevanda e la quantità. Inoltre permette di modificare le impostazioni per l'utente.

Da 

a



Bevande a base di caffè senza latte:
ESPRESSO RISTRETTO
ESPRESSO
CAFÉ CRÈME RISTRETTO
CAFÉ CRÈME
CAFÉ CRÈME LUNGO

Da 

a



Bevande a base di caffè con latte:
CAPPUCCINO PICCOLO
CAPPUCCINO LUNGO
MACCHIATO PICCOLO
MACCHIATO
MACCHIATO LUNGO



RISCIACQUARE
APPARECCHIO



RISCIACQUARE
SIST. LATTE

Nota: se viene selezionata una bevanda, che non può essere preparata, nel display compare COMB.NON VALIDA. Modificare l'intensità del caffè oppure la bevanda scelta.

Selettore per latte caldo/schiuma

Per prelevare la schiuma del latte, ad esempio per il Latte Macchiato o il Cappuccino, ruotare finché il simbolo ☉ è rivolto in avanti.

Per prelevare latte caldo, ruotare finché il simbolo ☐ è rivolto in avanti.

Per prelevare acqua calda, posizionare il selettore in posizione orizzontale.

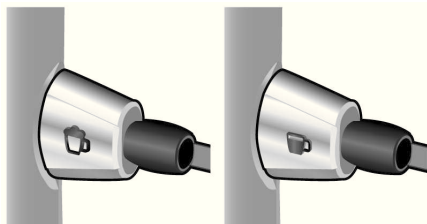

Messaggi sul display

Sul display (16), oltre all'attuale stato operativo, vengono visualizzati altri messaggi, che forniscono informazioni sugli altri stati oppure comunicano quando è necessario l'intervento dell'utente. Non appena l'intervento è stato eseguito, il messaggio scompare e viene nuovamente visualizzato il menu per la selezione delle bevande.

AromaDouble Shot

Una cottura prolungata del caffè provoca un gusto più amaro e la formazione di aromi indesiderati, che ne compromettono il sapore e la digeribilità. Per un caffè extra-forte la TES506 dispone di un'apposita funzione speciale AromaDouble Shot. A metà della quantità di preparazione il caffè viene macinato nuovamente e infuso in modo da attivare solo gli aromi più profumati e pregiati. La funzione AromaDouble Shot è attiva nelle seguenti impostazioni:

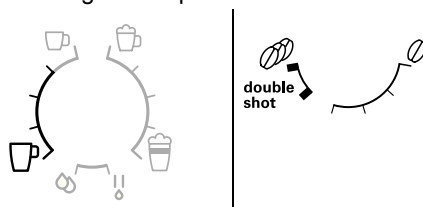

Al primo impiego

Informazioni generali

Usare solo acqua pulita e fresca, non addizionata con anidride carbonica, e preferibilmente miscele di caffè apposite per macchine per espresso o macchine automatiche per caffè. Non usare chicchi di caffè glassati, caramellati o trattati con altri additivi contenenti zucchero, in quanto otturano l'unità di infusione.

In questo apparecchio è possibile regolare la durezza dell'acqua. Il valore preimpostato è 4. Determinare la durezza dell'acqua con le apposite strisce fornite in dotazione. Se dal controllo risulta un valore diverso da 4, dopo la messa in funzione programma di conseguenza l'apparecchio (vedere capitolo "Impostazioni del menu" DUREZZA ACQUA a pagina 64).

Mettere l'apparecchio in funzione

1. Posizionare la macchina automatica per espresso su una superficie piana e sufficiente resistente all'acqua in funzione del peso dell'apparecchio stesso. La fessura di ventilazione dell'apparecchio deve restare libera.
2. Estrarre il cavo dal vano portacavo (22) e inserire la spina. Per regolare la lunghezza, estrarre il cavo spostandolo verso il **basso** oppure reinserirlo spostandolo verso l'**alto**. Per eseguire questa operazione, posizionare l'apparecchio ad esempio al bordo del tavolo.
3. Montare l'insero schiuma. Utilizzare l'apparecchio solo se l'insero schiuma (6) è completamente assemblato e montato.



4. Sollevare il coperchio del serbatoio per l'acqua (18).
5. Estrarre il serbatoio per l'acqua (17), sciacquarlo e riempirlo con acqua pulita fredda. Non superare il livello indicato come **max**.
6. Posizionare il serbatoio dell'acqua (17) diritto e spingerlo completamente verso il basso.
7. Richiudere il coperchio del serbatoio per l'acqua (18).
8. Riempire l'apposito serbatoio (1) con i chicchi di caffè. (Per la preparazione del caffè macinato, vedere il capitolo "Preparazione con caffè macinato" a pagina 65.)
9. Premere l'interruttore di rete **O/I** (9). Sul display (16) compare il menu per l'impostazione della lingua del display.

10. Con il pulsante (15) selezionare la lingua desiderata. Sono disponibili le seguenti lingue:

DEUTSCH
ENGLISH
FRANÇAIS
ITALIANO

11. Posizionare il recipiente sotto l'uscita (6a).
12. Premere il tasto **start** (10). La lingua selezionata viene memorizzata. L'apparecchio inizia il riscaldamento e il lavaggio. Dall'uscita caffè fuoriesce un po' di acqua. Quando il display visualizza la selezione delle bevande, l'apparecchio è pronto per l'uso.

Spegnere l'apparecchio

Se l'apparecchio non viene utilizzato per un'ora, esegue automaticamente il lavaggio e si spegne (la durata è liberamente impostabile, ved. capitolo "Impostazioni del menu" SHUT OFF a pagina 64).

Eccezione: Se è stata prelevata solo acqua calda oppure vapore, l'apparecchio si spegne senza eseguire il lavaggio.

Per spegnere prima l'apparecchio manualmente, premere il tasto **off / i** (13). L'apparecchio esegue il lavaggio e si spegne.

Nota: al primo utilizzo dopo l'esecuzione di un programma di servizio, oppure se l'apparecchio non è stato utilizzato per lungo tempo, la prima bevanda non ha ancora il suo pieno aroma e non dovrebbe essere consumata.

Dopo la prima messa in funzione della macchina automatica per espresso, si otterrà una crema consistente e densa solo dopo aver prodotto alcune tazze.

Dopo un utilizzo prolungato è normale che sulle fessure di ventilazione si formino delle gocce d'acqua.

Filtro per l'acqua

Un filtro per l'acqua consente di ridurre la presenza di depositi di calcare.

Ogni volta che si inserisce un nuovo filtro acqua nel serbatoio acqua, è necessario eseguire un risciacquo del nuovo filtro.

Procedere come descritto qui di seguito:

1. Spingere fino in fondo al serbatoio acqua il filtro acqua (20) aiutandosi con il dosatore (19).
 2. Riempire poi il serbatoio (17) con acqua fino al contrassegno **max**.
 3. Tenere premuto il tasto **off / i** (13) per almeno 3 secondi. Si apre l'impostazione del menu.
 4. Premere il tasto **off / i** (13) fino a quando sul display compare **NESS. FILTRO VECCHIO**.
 5. Con il pulsante superiore (15) selezionare **ATTIVARE FILTRO**.
 6. Premere il tasto **start** (10).
 7. Posizionare sotto l'uscita (6a) un recipiente da 0,5 litri.
 8. Premere il tasto **start** (10).
 9. Ora l'acqua scorre attraverso il filtro per sciacquarlo.
 10. Quindi vuotare il recipiente.
- L'apparecchio è nuovamente pronto per l'uso.

Informazione: contemporaneamente al risciacquo del filtro viene attivata l'impostazione di visualizzazione del cambio filtro.

L'effetto del filtro è esaurito quando compare l'indicazione **CAMBIARE FILTRO!** oppure al massimo dopo 2 mesi dalla sostituzione.

Il filtro deve essere sostituito per ragioni igieniche e affinché l'apparecchio non presenti un eccesso di calcare (che può danneggiare l'apparecchio stesso).

Filtri di ricambio sono disponibili presso i rivenditori (TCZ7003) o presso il servizio di assistenza clienti (467873).

Se non viene inserito alcun nuovo filtro, posizionare l'impostazione **FILTRO** su **NESS. FILTRO VECCHIO**.

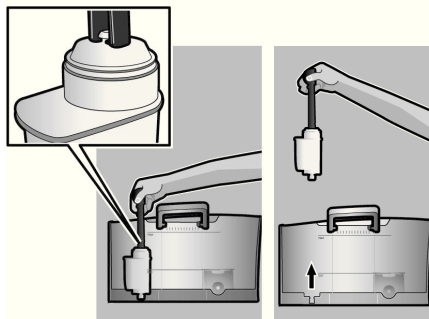

Informazione: con l'indicatore del filtro è possibile evidenziare il mese nel quale è stato inserito il filtro. È anche possibile evidenziare il mese futuro nel quale si dovrà cambiare il filtro (al più tardi entro due mesi).

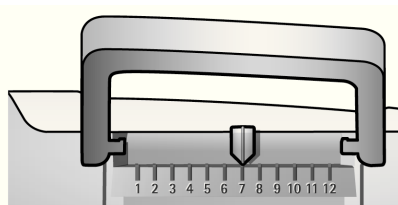

Informazione: se l'apparecchio resta inattivo per un periodo prolungato (ad esempio durante le vacanze), prima dell'uso si dovrebbe eseguire il risciacquo del filtro inserito. A tale scopo prelevare una tazza di acqua calda e buttarla via.

Impostazioni del menu

Nelle impostazioni del menu è possibile personalizzare l'utilizzo dell'apparecchio.

1. Tenere premuto il tasto **off / i** (13) per almeno 3 secondi.
2. Premere il tasto **off / i** (13) fino a quando sul display compare la voce di menu desiderata.
3. Con il pulsante (15) selezionare l'impostazione desiderata.
4. Confermare con il tasto **start** (10).

Per uscire dal menu senza eseguire modifiche, posizionare il selettore su **ESCI** e premere il tasto **start** (10).

Le impostazioni possibili sono:

SHUT OFF: Qui è possibile impostare l'intervallo di tempo, successivo all'ultima bevanda preparata, al termine del quale l'apparecchio si spegne automaticamente. Il periodo impostabile varia dai 15 minuti alle 4 ore. L'intervallo preimpostato è di 1 ora; per ragioni di risparmio energetico è anche possibile ridurlo.

FILTRO: Qui è possibile impostare se viene utilizzato un filtro per l'acqua. Se non viene utilizzato nessun filtro per l'acqua, ruotare l'impostazione su **NESS.FILTRO VECCHIO**. Se viene utilizzato un filtro per l'acqua, ruotare l'impostazione su **ATTIVARE**

FILTRO. Prima di poter utilizzare un nuovo filtro per l'acqua, è necessario lavarlo (ved. capitolo "Filtro per l'acqua" a pagina 63).

AVVIO CALC'N'CLEAN: Qui potete selezionare manualmente i programmi di assistenza (**CALC'N'CLEAN / DECALCIF. / PULIZIA**). Premere il tasto **start** (10) ed eseguire il programma selezionato (ved. capitolo "Programmi di assistenza" a pagina 70).

TEMP.: Qui è possibile impostare la temperatura di infusione (**ALTA / MEDIA / BASSA**).

LINGUA: Qui è possibile impostare la lingua del display.

DUREZZA ACQUA: Questo apparecchio consente di impostare la durezza dell'acqua. L'impostazione corretta della durezza dell'acqua è importante affinché l'apparecchio possa indicare per tempo quando è necessario eseguire la decalcificazione. Il valore predefinito per la durezza dell'acqua è 4.

La durezza dell'acqua si può testare mediante l'apposita striscia di test fornita in dotazione, oppure è possibile richiedere questa informazione all'azienda locale fornitrice.

Immergere per breve tempo la striscia di test in acqua, scuotere leggermente e dopo un minuto leggere il risultato.

Livello	Grado di durezza dell'acqua	
	Tedesco (°dH)	Francese (°fH)
1	1-7	1-13
2	8-14	14-25
3	15-21	26-38
4	22-30	39-54

CONTATORE BEVANDE: Qui è possibile richiamare la quantità di bevande preparate dalla messa in servizio.

Regolare il grado di macinatura

Con il selettore (3) è possibile regolare il grado di macinatura desiderato per il caffè.

Attenzione

Regolare il grado di macinatura solo con il macinacaffè in funzione! In caso contrario l'apparecchio potrebbe subire danni. Non toccare i dispositivi di macinazione.

- Con il macinacaffè in funzione, posizionare il selettore (3) su un valore compreso tra caffè macinato fine (**a**: Ruotare in senso antiorario) è caffè macinato grosso (**b**: Ruotare in senso orario).

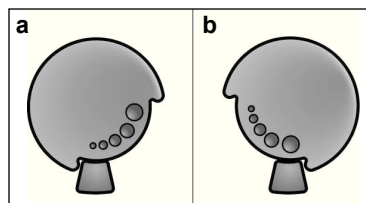

Informazione: la nuova regolazione risulta effettiva solo a partire dalla seconda tazza.

Consiglio: per chicchi più tostati scegliere un grado di macinatura più fine, per chicchi meno tostati scegliere un grado di macinatura più grosso.

Preparazione con chicchi di caffè

Questa macchina automatica per espresso macina automaticamente i chicchi freschi prima di ogni preparazione.

L'apparecchio deve essere pronto per l'uso. Per preparare una bevanda a base di caffè con latte, è necessario inserire il flessibile del latte in un recipiente e ruotare il selettore (6b) su "Schiuma latte" .

Importante: i resti secchi di latte sono difficili da rimuovere, per questa ragione si **deve assolutamente** sempre pulire l'inserito schiuma (6) con acqua tiepida dopo ogni uso e avviare il programma RISCIAQUARE SIST. LATTE (ved. pagina 68).

Consiglio: usare preferibilmente miscele di caffè o espresso appositamente preparate per l'uso con macchine da caffè. Per garantire una qualità ottimale, conservare i chicchi di caffè in luogo fresco e chiuso oppure congelarli. È possibile macinare anche chicchi congelati.

Importante: l'acqua del serbatoio dell'acqua (17) deve essere sempre fresca. Il serbatoio (17) dovrebbe contenere sempre una quantità di acqua sufficiente per garantire il funzionamento dell'apparecchio.

Preparazione

1. Posizionare la o le tazze preriscaldate sotto l'uscita caffè (7).

Consiglio: per un espresso ristretto, riscaldare sempre prima la tazza, ad esempio con acqua calda.

2. Selezionare il caffè desiderato e la quantità richiesta ruotando il pulsante superiore (15). Il caffè e la quantità richiesti vengono visualizzati sul display.
3. Selezionare l'intensità desiderata del caffè ruotando il pulsante (14). L'intensità desiderata viene visualizzata sul display. Per preparare due tazze contemporaneamente, premere il tasto  (11) (solo per bevande senza latte e senza funzione AromaDouble Shot).
4. Premere il tasto **start** (10).

Il caffè viene preriscaldato e poi fluisce nella o nelle tazze.

Nota: in alcune impostazioni il caffè viene preparato in due fasi (ved. capitolo "AromaDouble Shot" a pagina 61).

Attendere fino a quando la procedura è completamente conclusa.

Premendo nuovamente il tasto **start** (10), è possibile concludere anticipatamente il processo di infusione.

Preparazione con caffè macinato

Questa macchina automatica per caffè espresso può funzionare anche con caffè macinato (non con caffè solubile).

L'apparecchio deve essere pronto per l'uso. Per preparare una bevanda a base di caffè con latte, è necessario inserire il flessibile del latte in un recipiente e ruotare il selettore (6b) su "Schiuma latte" .

Nota: la funzione AromaDouble Shot non è disponibile per la preparazione con caffè macinato.

Importante: i resti secchi di latte sono difficili da rimuovere, per questa ragione si **deve assolutamente** sempre pulire l'inserto schiuma (6) con acqua tiepida dopo ogni uso e avviare il programma RISCIAQUARE SIST. LATTE (ved. pagina 68).

Importante: l'acqua del serbatoio dell'acqua (17) deve essere sempre fresca. Il serbatoio (17) dovrebbe contenere sempre una quantità di acqua sufficiente per garantire il funzionamento dell'apparecchio.

Preparazione

1. Aprire il cassetto del caffè macinato (4).
2. Versare 2 dosatori di caffè pieni.

Attenzione: non versare nel cassetto chicchi interi o caffè solubile.

3. Chiudere il cassetto del caffè macinato (4).
4. Selezionare la bevanda desiderata ruotando il pulsante superiore (15) (è possibile solo una tazza).
5. Premere il tasto **start** (10).

Il caffè viene preriscaldato e poi fluisce nella tazza.

Nota: per preparare un'altra tazza con caffè, ripetere l'operazione. Se entro 90 secondi non viene prelevato caffè, l'unità di infusione si vuota automaticamente per prevenire che l'acqua trabordi. L'apparecchio esegue un risciacquo.

Prelievo di acqua calda

⚠ Pericolo di ustioni!

L'inserto schiuma (6) diventa molto caldo. Toccare l'inserto schiuma (6) solo afferrando l'impugnatura in plastica.

L'apparecchio deve essere pronto per l'uso.

1. Posizionare la tazza o il bicchiere sotto l'uscita dell'inserto schiuma (6).
2. Portare il selettore (6b) in posizione orizzontale.

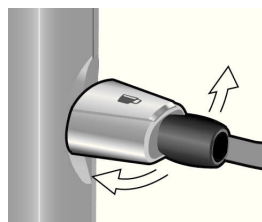

3. Tenere il tasto ☺ / !\ (12) premuto per circa 3 secondi. L'apparecchio si riscalda. L'acqua calda scorre per circa 40 secondi fuori dallo scarico dell'inserto schiuma (6).
4. Premendo nuovamente il tasto ☺ / !\ (12) è possibile interrompere l'operazione in anticipo.

Preparazione di schiuma di latte e di latte caldo

⚠ Pericolo di ustioni!

L'inserto schiuma (6) diventa molto caldo. Toccare l'inserto schiuma (6) solo afferrando l'impugnatura in plastica.

Consiglio: eseguire prima la schiumatura del latte e poi prelevare il caffè oppure schiumare il latte separatamente e aggiungerlo al caffè.

L'apparecchio deve essere pronto per l'uso.

1. Posizionare la tazza preriscaldata sotto l'uscita (6a).

- Introdurre il tubetto del latte (6c) in un apposito recipiente.
- Posizionare il selettore (6b) su "Schiuma latte" ☼ o "Latte caldo" ☼.

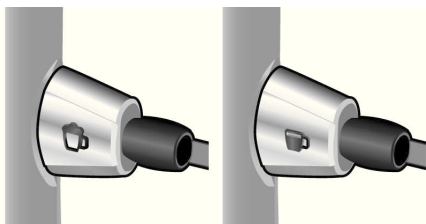

- Premere il tasto ☼ / ☼ (12). Il tasto ☼ / ☼ (12) lampeggia e l'apparecchio si riscalda per circa 20 secondi.

⚠ Pericolo di ustioni!

Dall'inserto schiuma (6) fuoriesce schiuma di latte oppure latte caldo ad alta pressione. Gli spruzzi di latte possono provocare ustioni. Non toccare l'uscita (6a), né orientarla verso le persone.

- Concludere l'operazione premendo il tasto ☼ / ☼ (12).

Consiglio: per ottenere una schiuma di latte di ottima qualità, utilizzare preferibilmente latte freddo con una percentuale minima di grasso dello 1,5%.

Importante: i resti secchi di latte sono difficili da rimuovere, per questa ragione si **deve assolutamente** sempre pulire l'inserto schiuma (6) con acqua tiepida dopo ogni uso e avviare il programma RISCIAQUARE SIST. LATTE (ved. pagina 68).

Cura e pulizia quotidiana

⚠ Pericolo di scarica elettrica!

Prima della pulizia, staccare la spina di rete. Non immergere mai l'apparecchio in acqua. Non usare dispositivi di pulizia a vapore.

- Pulire l'esterno con un panno morbido e umido.
- Non usare panni o detergenti abrasivi.
- Rimuovere sempre subito eventuali resti di calcare, caffè, latte e decalcificante. Sotto questi resti possono formarsi punti di corrosione.
- Estrarre in avanti il pannello raccogli-gocce (8c) con il contenitore per fondi di caffè (8b). Estrarre il pannello (8a) e la griglia (8d). Svuotare la pannello e il contenitore per fondi di caffè.
- Togliere il cassetto per caffè macinato (4) e pulirlo.

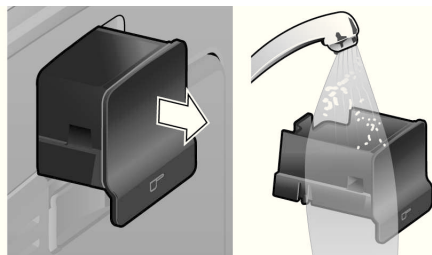

- Non lavare in lavastoviglie i seguenti componenti:** coperchio dello scomparto per riporre le istruzioni brevi (5c), pannello raccogli-gocce (8a), cassetto per caffè macinato (4), unità di infusione (5a).
- I seguenti componenti possono essere lavati in lavastoviglie: raccogli-gocce uscita caffè (8c), contenitore per fondi di caffè (8b), griglia di sgocciolamento uscita caffè (8d), aroma cover (2) e dosatore del caffè macinato (19).
- Pulire con un panno l'interno dell'apparecchio (supporto vaschette e cassetto del caffè macinato).

Importante: il raccogliocce uscita caffè (8c) e il contenitore per fondi di caffè (8b) si dovrebbero vuotare e pulire ogni giorno, per evitare la formazione di muffe.

Nota: se l'apparecchio è freddo quando viene acceso con l'interruttore di rete **O/I** (9) o se si spegne automaticamente dopo il prelievo del caffè, esso si lava automaticamente. Il sistema è quindi autopulente.

Importante: se l'apparecchio non è stato utilizzato per lungo tempo (ad esempio dopo una vacanza), è necessario eseguire una pulizia a fondo dello stesso, comprendendo anche il sistema del latte e l'unità di infusione.

Risciacquare il sistema del latte

Se dopo un prelievo di latte il sistema latte non è stato pulito, dopo un certo periodo di tempo sul display compare il messaggio **RISCIACQUARE SIST. LATTE!**.

Risciacquare il sistema del latte dopo ogni utilizzo! Per il risciacquo lasciare il selettore (6b) nella posizione dell'ultimo utilizzo.

Pre-risciacquo automatico del sistema del latte:

1. Con il pulsante selezionare (15) $\frac{1}{2}$.
2. Posizionare un recipiente vuoto, possibilmente alto, sotto l'uscita (6a).
3. Spostare l'uscita del caffè il più vicino possibile al recipiente.
4. Inserire l'estremità del tubetto latte (6c) nel recipiente.
5. Premere il tasto **start** (10).

L'apparecchio ora riempie automaticamente il recipiente con acqua e quindi la riaspira attraverso il tubetto latte (6c) per pulirlo. La procedura di risciacquo si conclude automaticamente dopo circa 1 minuto.

6. Svuotare il recipiente e pulire il tubetto latte (6c).

Inoltre pulire a fondo regolarmente anche il sistema del latte (in lavastoviglie oppure a mano).

Smontare il sistema del latte per sciacquarlo:

1. Estrarre l'insero schiuma (6) dall'apparecchio, tirando diritto in avanti.
2. Scomprre l'insero schiuma nelle sue singole parti da (6a) a (6d) (ved. **figura C** all'inizio delle istruzioni).
3. Pulire le singole parti con una miscela di acqua e detersivo e una spazzola morbida. Se necessario immergere nella miscela di acqua e detersivo calda.

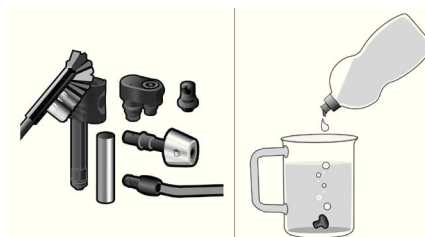

4. Sciacquare ed asciugare tutte le parti.
5. Rimontare tutti i pezzi, inserendoli fino in fondo nelle loro posizioni.

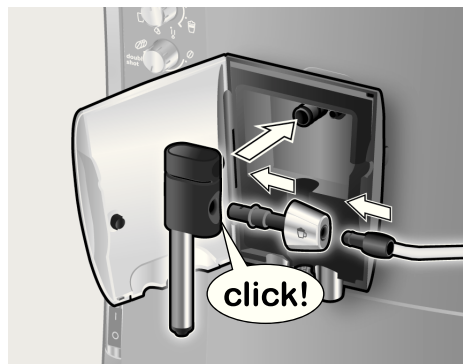

⚠ Pericolo di scottature!

Utilizzare l'apparecchio solo se l'insero schiuma (6) è completamente assemblato e montato.

Pulire l'unità di infusione

Pulire regolarmente l'unità di infusione!
Per eseguire la pulizia preventiva automatica dell'unità di infusione:

1. Con il pulsante (15) selezionare ☺.
2. Posizionare un bicchiere vuoto sotto l'uscita (6a).
3. Premere il tasto **start** (10).
L'apparecchio esegue un risciacquo.

Oltre al programma di pulizia automatica, l'unità di infusione (5a) dovrebbe venir tolta regolarmente per poterla pulire (ved. **figura E** all'inizio delle istruzioni).

1. Spegner l'apparecchio con l'interruttore di rete **O/I** (9). Non è illuminato nessun tasto.
2. Aprire lo sportello (5b) dell'unità di infusione.
3. Spingere completamente verso sinistra il blocco rosso (5e) sull'unità di infusione.
4. Premere il pulsante (5d), afferrare l'unità di infusione per le apposite maniglie sagomate ed estrarla con cautela.
5. Lavare bene l'unità di infusione (5a) sotto l'acqua corrente.



Importante: eseguire il lavaggio senza utilizzare detersivi o altri prodotti per la pulizia e non lavare in lavastoviglie.

6. Pulire bene l'interno dell'apparecchio con un panno umido e togliere le eventuali tracce di caffè.
7. Lasciar asciugare l'unità di infusione (5a) e l'interno dell'apparecchio.
8. Inserire l'unità di infusione (5a) fino in fondo.

9. Spingere completamente verso destra il blocco rosso (5e) e chiudere lo sportello (5b).

Nota: dopo una pulizia approfondita, sarebbe opportuno lubrificare regolarmente tutte le guarnizioni dell'unità di infusione per garantire una cura ottimale. A tale scopo applicare in modo uniforme uno strato sottile dell'apposito grasso (n.ordine 311368).

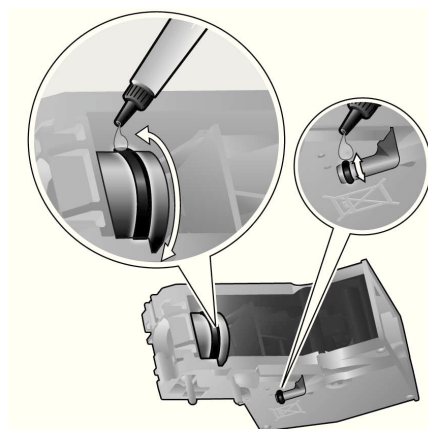

Consigli per risparmiare energia

- La macchina automatica per espresso si spegne automaticamente dopo un'ora (impostazione predefinita). Il tempo preimpostato di un'ora può essere ridotto (ved. SHUT OFF nel capitolo "Impostazioni del menu" a pagina 64).
- Se la macchina per espresso non viene utilizzata, spegnere l'apparecchio. A tale scopo premere il tasto ☺ **off / i** (13). L'apparecchio esegue il lavaggio e si spegne.
- Se possibile non interrompere mai il prelievo di caffè o di latte. L'arresto anticipato del prelievo di latte o di caffè provoca un consumo maggiorato di energia e un eccessivo livello di acqua residua nel raccogliogocce.

- Decalcificare regolarmente l'apparecchio, per evitare eccessivi depositi di calcare. La presenza di residui di calcare provoca un maggior consumo di energia.

Programmi di assistenza

Consiglio: vedere anche Istruzioni brevi nello scomparto per la conservazione (5c).

A seconda della frequenza di utilizzo, a determinati intervalli di tempo, il display visualizza i seguenti messaggi:

DECALCIF. NECESSARIA!

oppure

PULIZIA NECESSARIA!

oppure

CALC'N'CLEAN NECESSARIO!

In questo caso l'apparecchio deve essere immediatamente pulito o decalcificato utilizzando il corrispondente programma. A scelta le due procedure si possono riunire nella funzione Calc'n'Clean (ved. capitolo "Calc'n'Clean" a pagina 72). Se il programma di assistenza non viene utilizzato correttamente secondo le istruzioni, esiste il rischio di provocare dei danni all'apparecchio.

Attenzione

Per ogni programma di assistenza, utilizzare i decalcificanti e i detergenti seguendo le istruzioni. Osservare le istruzioni di sicurezza sulla confezione del detergente.

Non interrompere mai il programma di assistenza. Non ingerire i liquidi utilizzati!

Non utilizzare mai aceto, sostanze a base di aceto, acido citrico o sostanze a base di acido citrico! Non mettere mai le pastiglie di decalcificante o altri decalcificanti nel cassetto del caffè macinato (4)!

Presso i rivenditori autorizzati e il servizio clienti sono disponibili specifiche pastiglie decalcificanti e detergenti.

Codice ordinazione	Rivenditori	Servizio clienti
Pastiglie di pulizia	TCZ6001	310575
Pastiglie decalcificanti	TCZ6002	310967



Importante: se nel serbatoio per l'acqua (17) è inserito un filtro per l'acqua, è assolutamente necessario toglierlo prima di iniziare il programma di assistenza.

Decalcificare

Durata: circa 25 minuti.

Importante: se nel serbatoio acqua (17) è inserito un filtro, è obbligatorio toglierlo prima di iniziare la decalcificazione.

Se sul display compare il messaggio DECALCIF. NECESSARIA!, premere il tasto  **off / i** (13) per 3 secondi e successivamente premere il tasto **start** (10). La decalcificazione si avvia.

Per decalcificare ogni tanto l'apparecchio, premere il tasto  **off / i** (13) per almeno 3 secondi. Quindi premere per due volte rapidamente il tasto  **off / i** (13). Ruotare il pulsante superiore (15) fino a quando sul display compare AVVIO DECALCIF. Per avviare la decalcificazione, premere il tasto **start** (10).

Il display guida nelle fasi del programma.

VUOTARE VASCHETTA

INSERIRE VASCHETTA

- Svuotare il raccogliacqua (8) e reinserirlo.

Nota: se il filtro per l'acqua (20) è attivo, compare il corrispondente invito, togliere il filtro (20) e premere nuovamente il tasto **start** (10). Togliere ora il filtro, se non è già stato fatto. Premere il tasto **start** (10).

AGGIUNGERE DECALCIF.**PREMERE START**

- Riempire il serbatoio dell'acqua (17) con acqua tiepida fino al contrassegno **0,5l** e sciogliervi 2 pastiglie decalcificanti Bosch.
- Premere il tasto **start** (10).

INSERIRE RECIPIENTE**PREMERE START**

- Posizionare un recipiente da almeno 0,5 litri sotto l'uscita (6a).
- Premere il tasto **start** (10).

DECALCIF. IN CORSO

Il programma di decalcificazione dura circa 20 minuti.

PULIRE/RIEMP.SERB.**PREMERE START**

- Sciacquare il serbatoio dell'acqua (17) e riempirlo con acqua pulita fino al contrassegno **max**.
- Premere il tasto **start** (10).

DECALCIF. IN CORSO

Il programma di decalcificazione dura circa 3 minuti e poi esegue il risciacquo.

VUOTARE VASCHETTA**INSERIRE VASCHETTA**

- Svuotare il raccogliocce (8) e reinserirlo. Se viene utilizzato un filtro, è il momento di reinserirlo. L'apparecchio è decalcificato e nuovamente pronto per l'uso.

Pulire

Durata: circa 10 minuti.

Se sul display compare il messaggio **PULIZIA NECESSARIA!**, premere il tasto **off / i** (13) per 3 secondi e successivamente premere il tasto **start** (10). Il processo di pulizia si avvia.

Per pulire ogni tanto l'apparecchio, premere il tasto **off / i** (13) per almeno 3 secondi. Quindi premere per due volte rapidamente il tasto **off / i** (13). Ruotare il pulsante superiore (15) fino a quando sul display compare **AVVIO PULIZIA**. Per avviare il processo di pulizia, premere il tasto **start** (10). Il display guida nelle fasi del programma.

VUOTARE VASCHETTA**INSERIRE VASCHETTA**

- Svuotare il raccogliocce (8) e reinserirlo.

PULIZIA IN CORSO

L'apparecchio esegue un doppio ciclo di lavaggio.

APRIRE CASSETTO

- Aprire il cassetto del caffè macinato (4).

AGGIUNGERE DETERGENTE

- Inserire una pastiglia di pulizia Bosch e chiudere il cassetto (4).

PULIZIA IN CORSO

Il programma di pulizia dura circa 8 minuti.

VUOTARE VASCHETTA**INSERIRE VASCHETTA**

- Svuotare il raccogliocce (8) e reinserirlo. L'apparecchio è pulito e nuovamente pronto per l'uso.

Calc'n'Clean

Durata: circa 35 minuti.

La funzione Calc'n'Clean combina le due operazioni di decalcificazione e di pulizia. Se la scadenza delle due procedure è ravvicinata, la macchina automatica per caffè espresso propone questo programma di servizio.

Importante: se nel serbatoio per l'acqua (17) è inserito un filtro per l'acqua, è assolutamente necessario toglierlo prima di iniziare il programma di assistenza.

Se sul display compare il messaggio **CALC'N'CLEAN NECESSARIO!**, premere il tasto **off / i** (13) per 3 secondi e successivamente premere il tasto **start** (10). Il programma di servizio si avvia. Per eseguire ogni tanto il Calc'n'Clean, premere il tasto **off / i** (13) per almeno 3 secondi. Quindi premere per due volte rapidamente il tasto **off / i** (13). Ruotare il pulsante superiore (15) fino a quando sul display compare **AVVIO CALC'N'CLEAN**. Per avviare il Calc'n'Clean di pulizia, premete il tasto **start** (10). Il display guida nelle fasi del programma.

**VUOTARE VASCHETTA
INSERIRE VASCHETTA**

- Svuotare il raccogliocce (8) e reinserirlo.

CALC'N'CLEAN IN CORSO

L'apparecchio esegue un doppio ciclo di lavaggio.

APRIRE CASSETTO

- Aprire il cassetto del caffè macinato (4).

AGGIUNGERE DETERGENTE

- Inserire una pastiglia di pulizia Bosch e chiudere il cassetto (4).

Nota: se il filtro per l'acqua (20) è attivo, compare il corrispondente invito, togliere il filtro (20) e premere nuovamente il tasto **start** (10). Togliere ora il filtro, se non è già stato fatto. Premere il tasto **start** (10).

AGGIUNGERE DECALCIF.

PREMERE START

- Riempire il serbatoio dell'acqua (17) con acqua tiepida fino al contrassegno **0,5l** e sciogliervi 2 pastiglie decalcificanti Bosch.
- Premere il tasto **start** (10).

INSERIRE RECIPIENTE

PREMERE START

- Posizionare un recipiente da almeno 1 litro sotto l'uscita (6a).
- Premere il tasto **start** (10).

CALC'N'CLEAN IN CORSO

Il programma di decalcificazione dura circa 22 minuti.

PULIRE/RIEMP.SERB.

PREMERE START

- Sciacquare il serbatoio dell'acqua (17) e riempirlo con acqua pulita fino al contrassegno **max**.
- Premere il tasto **start** (10).

CALC'N'CLEAN IN CORSO

Il programma di decalcificazione dura circa 10 minuti e poi esegue il risciacquo.

VUOTARE VASCHETTA



INSERIRE VASCHETTA

- Svuotare il raccogliocce (8) e reinserirlo. Se viene utilizzato un filtro, è il momento di reinserirlo. L'apparecchio è pulito e nuovamente pronto per l'uso.

Protezione dal gelo

⚠ **Per evitare danni provocati dall'azione del gelo durante il trasporto o il deposito, è necessario svuotare completamente l'apparecchio.**

Informazione: l'apparecchio deve essere pronto per l'uso e il serbatoio dell'acqua (17) deve essere pieno.

1. Posizionare un grande recipiente sotto l'uscita (6a).
2. Premere il tasto  /  (12) e lasciare che il tasto vapore fuoriesca dall'apparecchio per circa 15 secondi.
3. Spegnerlo l'apparecchio con l'interruttore di rete **O/I** (9).
4. Svuotare il serbatoio dell'acqua (17) ed il raccogliogocce (8).

Accessori

I seguenti accessori generalmente sono disponibile presso i rivenditori e presso il servizio clienti.

Codice ordinazione	Rivenditori	Servizio clienti
Pastiglie di pulizia	TCZ6001	310575
Pastiglie decalcificanti	TCZ6002	310967
Filtro acqua	TCZ7003	467873
Recipiente per il latte (isolato)	TCZ7009	674992
Grasso (in tubo)	–	311368

Smaltimento

Si prega di smaltire le confezioni nel rispetto dell'ambiente. Questo apparecchio è contrassegnato conformemente alla Direttiva europea 2002/96/CE Rifiuti di apparecchiature elettriche ed elettroniche (waste electrical and electronic equipment – WEEE). La direttiva stabilisce il quadro generale per un ritiro e recupero valido in tutta l'UE. Informarsi presso il rivenditore specializzato sulle attuali disposizioni per la rottamazione.

Garanzia

Per questo apparecchio sono valide le condizioni di garanzia pubblicate dal nostro rappresentante nel paese di vendita. Il rivenditore, presso il quale è stato acquistato l'apparecchio, è sempre ben disposto a fornire a richiesta informazioni a proposito. Per l'esercizio del diritto di garanzia è comunque necessario presentare il documento di acquisto.

Con riserva di modifica.

Soluzione di piccoli guasti

Guasto	Causa	Rimedio
Sul display compare il messaggio AGGIUNGERE CHICCHI! anche se il serbatoio chicchi (1) è pieno o se il macinacaffè non macina chicchi.	I chicchi non ricadono nel macinacaffè (chicchi troppo oleosi).	Battere leggermente il serbatoio chicchi (1). Eventualmente cambiare il tipo di caffè. Quando il serbatoio chicchi (1) è vuoto, pulirlo con un panno asciutto.
Prelievo acqua calda impossibile.	L'inserto schiuma (6) o l'alloggiamento dell'inserto schiuma è otturato.	Pulire l'inserto schiuma (6) o il suo alloggiamento, cfr. Cap. "Cura e pulizia quotidiana".
Troppo poco o troppa schiuma oppure L'inserto schiuma (6) non aspira il latte.	L'inserto schiuma (6) o l'alloggiamento dell'inserto schiuma è sporco.	Pulire l'inserto schiuma (6) o il suo alloggiamento, cfr. Cap. "Cura e pulizia quotidiana".
	L'apparecchio ha troppi depositi di calcare.	Decalcificare l'apparecchio.
	Latte non adatto.	Usare latte con una percentuale di grasso del 1,5%.
Il caffè scende solo a gocce oppure non è possibile più alcun prelievo di caffè.	L'inserto schiuma (6) non è montato correttamente.	Inumidire le parti dell'inserto schiuma e rimontarle.
	Grado di macinatura troppo fine. Caffè macinato troppo fine.	Aumentare il grado di macinatura. Usare caffè macinato più grosso.
Il caffè non ha nessuna crema.	L'apparecchio ha troppi depositi di calcare.	Decalcificare l'apparecchio.
	Tipo di caffè non adatto.	Utilizzare una qualità di caffè che contenga una percentuale elevata di chicchi robusta.
	I chicchi non sono freschi di tostatura.	Utilizzare chicchi freschi.
	Il grado di macinatura non è adeguato ai chicchi di caffè.	Impostare il grado di macinatura fine.
Se non è possibile risolvere un problema, chiamare l'assistenza!		

Soluzione di piccoli guasti

Guasto	Causa	Rimedio
Il caffè è troppo "acido".	Il grado di macinatura è troppo grosso oppure il caffè è macinato troppo grosso.	Impostare il grado di macinatura su un valore più fine oppure utilizzare un caffè macinato più fine.
	Tipo di caffè non adatto.	Utilizzare un caffè più tostato.
Il caffè è troppo "amaro".	Il grado di macinatura è troppo fine oppure il caffè è macinato troppo fine.	Impostare il grado di macinatura su un valore più grosso oppure utilizzare un caffè macinato più grosso.
	Tipo di caffè non adatto.	Cambiare il tipo di caffè.
Messaggio sul display GUASTO ASSISTENZA.	Si è verificato un errore nell'apparecchio.	Chiamare l'assistenza.
Il filtro dell'acqua (20) non resta incastrato nel serbatoio dell'acqua (17).	Il filtro dell'acqua (20) non è fissato correttamente.	Tenere diritto il filtro dell'acqua (20) e spingerlo saldamente nel collegamento del serbatoio.
I fondi di caffè non sono compatti e sono troppo bagnati.	Il grado di macinatura impostato è troppo fine o troppo grosso oppure è stato utilizzato troppo poco caffè macinato.	Impostare un grado di macinatura più grosso o più fine oppure utilizzare 2 dosatori rasi di caffè macinato.
Messaggi a display PULIRE UN. INFUSIONE.	Unità di infusione (5) sporca.	Pulire l'unità di infusione (5).
	Troppo caffè macinato nell'unità di infusione (5).	Pulire l'unità di infusione (5) (usare al massimo 2 dosatori rasi di caffè macinato).
	Il meccanismo dell'unità di infusione si muove con fatica.	Rimuovere l'unità di infusione e trattare con grasso apposito (n.ordine 311368), cfr. Cap. "Cura e pulizia quotidiana".
Se non è possibile risolvere un problema, chiamare l'assistenza!		

Soluzione di piccoli guasti

Guasto	Causa	Rimedio
Forti differenze nella qualità del caffè o della schiuma del latte.	L'apparecchio presenta incrostazioni di calcare.	Procedere alla decalcificazione dell'apparecchio, secondo le istruzioni, con due compresse di decalcificante.
Presenza di gocce d'acqua sul fondo interno dell'apparecchio dopo aver tolto il raccogli-gocce (8).	Il raccogli-gocce (8) è stato estratto troppo presto.	Estrarre il raccogli-gocce (8) solo alcuni secondi dopo l'ultimo prelievo.
Messaggi a display INSERIRE UN. INFUSIONE.	Manca l'unità di infusione (5) oppure non è stata riconosciuta.	Spegnere l'apparecchio con l'unità di infusione (5) inserita, attendere per tre secondi e riaccendere.
Le impostazioni predefinite sono state modificate e ora è necessario ripristinarle ("reset").	Sono state eseguite impostazioni personali, non richieste.	Spegnere l'apparecchio con l'interruttore di rete O/I (9). Tenere premuto il tasto off / i (13) e il tasto ☺ (12) e accendere l'apparecchio con l'interruttore di rete O/I (9). Quindi confermare con il tasto start (10). Le impostazioni predefinite sono attive.

Se non è possibile risolvere un problema, chiamare l'assistenza!

Dati tecnici

Collegamento elettrico (tensione/frequenza)	220-240 V / 50-60 Hz
Potenza del riscaldamento	1600 W
Pressione massima pompa, statica	15 bar
Capacità massima del serbatoio acqua (senza filtro)	1,7 l
Capacità massima del contenitore chicchi	300 g
Lunghezza del cavo	100 cm
Dimensioni (A x L x P)	385 x 280 x 479 mm
Peso, a vuoto	9,3 kg
Tipo di meccanismo di macinatura	Ceramica

DE Deutschland, Germany

BSH Hausgeräte Service GmbH
Zentralwerkstatt für
kleine Hausgeräte
Trautskirchener Straße 6 – 8
90431 Nürnberg

Online Auftragsstatus, Pickup
Service für Kaffeefullautomaten
und viele weitere Infos unter:
www.bosch-home.com

Reparaturservice*
(Mo-Fr: 8:00-18:00 erreichbar)

Tel.: 01801 33 53 03
mailto:cp-servicecenter@
bshg.com

Ersatzteilbestellung*
(365 Tage rund um die Uhr erreichbar)

Tel.: 01801 33 53 04
Fax: 01801 33 53 08
mailto:spareparts@bshg.com
) 3,9 Ct./Min. aus dem Festnetz,
Mobilfunk max. 0,42 €/Min.

**AE United Arab Emirates,
الإمارات العربية المتحدة**

BSH Home Appliances FZE
Round About 13,
Plot Nr MO-0532A
Jebel Ali Free Zone – Dubai
Tel.: 04 881 4401
mailto:service-ua@bshg.com
www.bosch-home.com

AT Österreich, Austria

BSH Hausgeräte
Gesellschaft mbH
Werkskundendienst
für Hausgeräte
Quellenstrasse 2
1100 Wien
Tel.: 0810 240 260*
Fax: 01 605 75 51 212
mailto:vie-stoerungsannahme@
bshg.com

Hotline für Espresso-Geräte:
Tel.: 0810 700 400*

www.bosch-home.at
*innerhalb Österreichs zum Regionaltarif

AU Australia

BSH Home Appliances Pty. Ltd.
7-9 Arco Lane
HEATHERTON, Victoria 3202
Tel.: 1300 368 339
Fax: 1300 306 818

valid only in AUS
mailto:bshau-as@bshg.com
www.bosch-home.com.au

**BA Bosnia-Herzegovina
Bosna i Hercegovina,**

"HIGH" d.o.o.
Odošašina 57
71000 Sarajewo
Info-Line: 061 100 905
Fax: 033 213 513
mailto:delicnanda@hotmail.com

BE Belgique, België, Belgium

BSH Home Appliances S.A.
Avenue du Laerbeek 74
Laarbeeklaan 74
1090 Bruxelles – Brussel
Tel.: 070 222 141
Fax: 024 757 291
mailto:bru-repairs@bshg.com
www.bosch-home.be

BG Bulgaria

EXPO2000-service
жк.Овча купел 1
бул.Президент Линкълн
бл. 431-партер
1359 София
тел.: 087 982 6388
mobil: 087 814 5091
mailto:service@expo2000.bg

BH Bahrain, البحرين

Khalaifat Est.
P.O. Box 5111
Manama
Tel.: 01759 2233
mailto:service@khalaifat.com

BR Brasil, Brazil

Mabe Hortolândia
Eletrodomésticos Ltda.
Rua Barão Geraldo Rezende, 250
13020-440 Campinas/SP
Tel.: 0800 704 5446
Fax: 0193 737 7769
mailto:bshconsumidor@
ATENTO.com.br
www.boscheletrodomesticos.com.br

**CH Schweiz, Suisse,
Svizzera, Switzerland**

BSH Hausgeräte AG
Werkskundendienst
für Hausgeräte
Fahrweidstrasse 80
8954 Geroldswil
mailto:ch-info.hausgeraete@
bshg.com
Service Tel.: 0848 840 040
Service Fax: 0848 840 041
mailto:ch-reparatur@bshg.com
Ersatzteile Tel.: 0848 880 080
Ersatzteile Fax: 0848 880 081
mailto:ch-ersatzteil@bshg.com
www.bosch-home.com

CY Cyprus, Κύπρος

BSH Ikiakes Syskeves-Service
39, Arh. Makaanou III Str.
2407 Egomi/Nikosia (Lefkosia)
Tel.: 77 77 807
Fax: 022 658 128
mailto:bsh.service.cyprus@
cytanet.com.cy

**CZ Česká Republika,
Czech Republic**

BSH domácí spotřebiče s.r.o.
Firemní servis domácích
spotřebičů
Pekařská 10b
155 00 Praha 5
Tel.: 0251 095 546
Fax: 0251 095 549
www.bosch-home.com

DK Danmark, Denmark

BSH Hvidevarer A/S
Telegrafvej 4
2750 Ballerup
Tel.: 44 89 89 85
Fax: 44 89 89 86
mailto:BSH-Service.dk@
BSHG.com
www.bosch-home.dk

EE Eesti, Estonia

SIMSON OÜ
Raua 55
10152 Tallinn
Tel.: 0627 8730
Fax: 0627 8733
mailto:teenindus@simson.ee

ES España, Spain

En caso de avería puede
ponerse en contacto con
nosotros, su aparato será
trasladado a nuestro taller
especializado de cafeteras.
Tel.: 902 28 88 38

BSH Electrodomésticos

España S.A.
Servicio BSH al Cliente
Polígono Malpica, Calle D,
Parcela 96 A
50016 Zaragoza
Tel.: 902 245 255
Fax: 976 578 425
mailto:CAU-Bosch@bshg.com
www.bosch-home.es

FI Suomi, Finland

BSH Kodinkoneet Oy
Itälähdenkatu 18 A, PL 123
00201 Helsinki
Tel.: 0207 510 700
Fax: 0207 510 780
mailto:Bosch-Service-FI@
bshg.com
www.bosch-home.fi
Lankapuhelimesta 8,28 snt/puhelu
+ 7 snt/min (alv 23%)
Matkapuhelimesta 8,28 snt/puhelu
+ 17 snt/min (alv 23%)

FR France

BSH Electroménager S.A.S.
50 rue Ardoin – BP 47
93401 SAINT-OUEN cedex
Service interventions à domicile:
01 40 10 11 00
Service Consommateurs:
0 892 698 010 (0,34 € TTC/mn)
Service Pièces Détachées
et Accessoires:
0 892 698 009 (0,34 € TTC/mn)
mailto:soa-bosch-conso@
bshg.com
www.bosch-home.fr

GB Great Britain

BSH Home Appliances Ltd.
Grand Union House
Old Wolverton Road
Wolverton
Milton Keynes MK12 5PT
To arrange an engineer visit, to
order spare parts and accessories
or for product advice please visit
www.bosch-home.co.uk
or call
Tel.: 0844 8928979*

*Calls from a BT landline will be charged at
up to 3 pence per minute. A call set-up fee
of up to 6 pence may apply.

GR Greece, Ελλάδα

BSH Ikiakes Siskeves A. B. E.
Central Branch Service
17 km E.O. Athinon-Lamias &
Potamou 20
145 64 Kifisia
Greece – Athens
Tel.: 2104 277 701
Fax: 2104 277 669
North-Greece – Thessaloniki
Tel.: 2310 497 200
Fax: 2310 497 220
South-Greece – Heraklion/Kreta
Tel.: 2810 325 403
Fax: 2810 324 585
Central-Greece – Patras
Tel.: 2610 330 478
Fax: 2610 331 832
mailto:cs_gr_helpdesk@bshg.com
www.bosch-home.gr

HK Hong Kong, 香港

BSH Home Appliances Limited
Unit 1 & 2, 3rd Floor
North Block, Skyway House
3 Sham Mong Road
Tai Kok Tsui, Kowloon
Hong Kong
Tel.: 2565 6151
Fax: 2565 6681
mailto:bshhkg.service@bshg.com

HR Hrvatska, Croatia

Andabaka d.o.o.
Gunduliceva 10
21000 Split
Info-Line: 021 481 403
Info-Fax: 021 481 402
mailto:servis@andabaka.hr

HU Magyarország, Hungary

BSH Háztartási Készülék
Kereskedelmi Kft.
Háztartási gépek márkaszervize
Királyhágó tér 8-9.
1126 Budapest
Hibabejelentés
Tel.: 01 489 5461
Fax: 01 201 8786
mailto:hibabejelentés@bsh.hu
Alkatrészrendelés
Tel.: 01 489 5463
Fax: 01 201 8786
mailto:alkatrészrendeles@bsh.hu
www.bosch-home.com

IE Republic of Ireland

BSH Home Appliances Ltd.
Unit F4, Ballymount Drive
Ballymount Industrial Estate
Walkinstown
Dublin 12

Service Requests, Spares and
Accessories
Tel.: 01450 2655
Fax: 01450 2520
www.bosch-home.eu.uk

IL Israel, ישראל

C/S/B Home Appliance Ltd.
Ulial Building
2, Hamelacha St.
Industrial Park North
71293 Lod
Tel.: 08 9777 222
Fax: 08 9777 245
mailto:csb-serv@zahav.net.il

IS Iceland

Smith & Norland hf.
Noatuni 4
105 Reykjavik
Tel.: 0520 3000
Fax: 0520 3011
www.sminor.is

IT Italia, Italy

BSH Elettrodomestici S.p.A.
Via. M. Nizzoli 1
20147 Milano (MI)
Numero verde 800 829120
mailto:mil-assistenza@bshg.com
www.bosch-home.com

KZ Kazakhstan, Қазақстан

IP "Batkeyev Ildus A."
B. Momysh-uly Str.7
Chymkent 160018
Tel./Fax: 0252 31 00 06
mailto:evrika_kz@mail.ru

LB Lebanon, لبنان

Teheni, Hana & Co.
Boulevard Dora 4043 Beyrouth
P.O. Box 90449
Jdeideh 1202 2040
Tel.: 01 255 211
mailto:Info@Teheni-Hana.com

LT Lietuva, Lithuania

Senuku prekybos centras UAB
Jonavos g. 62
44192 Kaunas
Tel.: 0372 12146
Fax: 0372 12165
www.senukai.lt

LU Luxembourg

BSH électroménagers S.A.
13-15, ZI Breedeweues
1259 Senningerberg
Tel.: 26349 300
Fax: 26349 315
mailto:
lux-service.electromenager@
bshg.com
www.bosch-home.com

LV Latvija, Latvia

Sia Olimpeks Elektroniks Ltd.
Bullu street 70c
1067 Riga
Tel.: 07 42 41 37
mailto:bt@olimpeks.lv

MD Moldova

S.R.L. "Rialto-Studio"
ул. Щусева 98
2012 Кишинев
тел./факс: 022 23 81 80
mailto:bosch-md@mail.ru

ME Crna Gora, Montenegro

Elektronika komerc
Ul. 27 Mart br. 2
81000 Podgorica
Tel./Fax: 020 662 444
Mobil: 069 324 812
mailto:ekobosch.servis@
t-com.me

MK Macedonia, Македонија

GORENEC
Jane Sandanski 69 lok. 3
1000 Skopje
Tel.: 02 2454 600
Mobil: 070 697 463
mailto:gorenec@yahoo.com

MT Malta

Oxford House Ltd.
Notabile Road
Mriehel BKR 14
Tel.: 021 442 334
Fax: 021 488 656
www.oxfordhouse.com.mt

MV Raajjeyge Jumhooriyyaa, Maledives

Lintel Investments
Ma. Maadheli, Majeedhee Magu Malé
Tel.: 0331 0742
mailto:mohamed.zuhuree@intel.com.mv

NL Nederlande, Netherlands

BSH Huishoudapparaten B.V.
Burg. Stramanweg 122
1101 EN Amsterdam Zuidoost
Storingsmelding:
Tel.: 088 424 4010
Fax: 088 424 4845
mailto:contactcenter-nl@bshg.com
Onderdelenverkoop:
Tel.: 088 424 4010
Fax: 088 424 4801
mailto:bosch-onderdelen@bshg.com
www.bosch-home.nl

NO Norge, Norway

BSH Husholdningsapparater A/S
Grensesvingen 9
0661 Oslo
Tel.: 22 66 06 00
Fax: 22 66 05 50
mailto:Bosch-Service-NO@bshg.com
www.bosch-home.no

NZ New Zealand

BSH Home Appliances Ltd.
Unit F2, 4 Orbit Drive
Mairangi Bay
Auckland 0632
Tel.: 09 477 0492
Fax: 09 477 2647
mailto:bshnz-cs@bshg.com
www.bosch-home.co.nz

PL Polska, Poland

BSH Sprzęt Gospodarstwa
Domowego Sp. z o.o.
Al. Jerozolimskie 183
02-222 Warszawa
Centrala Serwisu
Tel.: 0801 191 534
Fax: 022 57 27 709
mailto:Serwis.Fabryczny@bshg.com
www.bosch-home.pl

PT Portugal

BSHP Electrodomésticos, Lda.
Rua Alto do Montijo, nº 15
2790-012 Carnaxide
Tel.: 707 500 545
Fax: 21 4250 701
mailto:bosch.electrodomesticos.pt@bshg.com
www.bosch-home.pt

RO România, Romania

BSH Electrocasnice srl.
Sos. Bucuresti-Ploiesti,
nr.17-21, sect.1
13682 Bucuresti
Tel.: 0801 000 110
Fax: 021 203 9731
mailto:service.romania@bshg.com
www.bosch-home.com

RU Russia, Россия

ООО "БСХ Бытовая техника"
Сервис от производителя
Малая Калужская 19/1
119071 Москва
тел.: 495 737 2961
mailto:mok-kdhl@bshg.com
www.bosch-home.com

SE Sverige, Sweden

BSH Hushållsapparater AB
Landsvägen 32
169 29 Solna
Tel.: 0771 11 22 77
mailto:Bosch-Service-SE@bshg.com
www.bosch-home.se

SG Singapore, 新加坡

BSH Home Appliances Pte. Ltd.
37 Jalan Pemimpin
Union Industrial Building
Block A, #01-03
577177 Singapore
Tel.: 6751 5000
Fax: 6751 5005
mailto:bshsgp.service@bshg.com

SI Slovenija, Slovenia

BSH Hišni aparati d.o.o.
Litostrajska 48
1000 Ljubljana
Tel.: 01 583 08 87
Fax: 01 583 08 89
mailto:informacije.servis@bshg.com
www.bosch-home.com

SK Slovensko, Slovakia

Technoservis Bratislava
Trhová 38
84108 Bratislava – Doubravka
Tel./Fax: 02 6446 3643
www.bosch-home.com

TR Türkiye, Turkey

BSH Ev Aletleri Sanayi
ve Ticaret A. S.
Cakmak Mahallesi,
Balkan Caddesi No: 51
34770 Ümraniye, Istanbul
Tel.: 0 216 444 6333
Fax: 0 216 528 9188
mailto:careline.turkey@bshg.com
www.bosch-home.com

TW Taiwan, 台灣

Achelis Taiwan Co. Ltd.
4th floor, No. 112, Sec 1
Chung Hsiao E Road
Taipei ROC 100
Tel.: 02 2321 6222
mailto:Bosch@achelis.com.tw

UA Ukraine, Україна

ТОВ "БСХ Побутова Техніка"
тел.: 044 4902095
www.bosch-home.com

XK Kosovo

NTP GAMA
Rruga Mag Prishtine-Ferizaj
70000 Ferizaj
Tel.: 038 502 448
Fax: 029 021 434
mailto:gama_mb@yahoo.com

XS Srbija, Serbia

SZR "SPECIJALELEKTRO"
Bulevar Milutina Milankovića 34
11070 Novi Beograd
Tel.: 011 6147 110
Fax: 011 6139 689
mailto:spec.el@eunet.rs

ZA South Africa

BSH Home Appliances (Pty) Ltd.
15th Road Randjespark
Private Bag X36, Randjespark
1685 Midrand – Johannesburg
Tel.: 086 002 6724
Fax: 086 617 1780
mailto:applianceserviceza@bshg.com
www.bosch-home.com

Garantiebedingungen DEUTSCHLAND (DE)

Die nachstehenden Bedingungen, die Voraussetzungen und Umfang unserer Garantieleistung beschreiben, lassen die Gewährleistungsverpflichtungen des Verkäufers aus dem Kaufvertrag mit dem Endabnehmer unberührt.

Für dieses Gerät leisten wir Garantie gemäß nachstehenden Bedingungen:

1. Wir beheben unentgeltlich nach Maßgabe der folgenden Bedingungen (Nr. 2 - 6) Mängel am Gerät, die nachweislich auf einem Material- und/ oder Herstellungsfehler beruhen, wenn sie uns unverzüglich nach Feststellung und innerhalb von 24 Monaten nach Lieferung an den Erstendabnehmer gemeldet werden. Zeigt sich der Mangel innerhalb von 6 Monaten ab Lieferung, wird vermutet, dass es sich um einen Material- oder Herstellungsfehler handelt.

2. Die Garantie erstreckt sich nicht auf leicht zerbrechliche Teile wie z.B. Glas oder Kunststoff bzw. Glühlampen.

Eine Garantiepflcht wird nicht ausgelöst durch geringfügige Abweichungen von der Soll-Beschaffenheit, die für Wert und Gebrauchstauglichkeit des Gerätes unerheblich sind, oder durch Schäden aus chemischen und elektrochemischen Einwirkungen von Wasser, sowie allgemein aus anomalen Umweltbedingungen oder sachfremden Betriebsbedingungen oder wenn das Gerät sonst mit ungeeigneten Stoffen in Berührung gekommen ist. Ebenso kann keine Garantie übernommen werden, wenn die Mängel am Gerät auf Transportschäden, die nicht von uns zu vertreten sind, nicht fachgerechte Installation und Montage, Fehlgebrauch, eine nicht haushaltsübliche Nutzung, mangelnde Pflege oder Nichtbeachtung von Bedienungs- oder Montagehinweisen zurückzuführen sind.

Der Garantieanspruch erlischt, wenn Reparaturen oder Eingriffe von Personen vorgenommen werden, die hierzu von uns nicht ermächtigt sind, oder wenn unsere Geräte mit Ersatzteilen, Ergänzungs- oder Zubehörteilen versehen werden, die keine Originalteile sind und dadurch ein Defekt verursacht wird.

3. Die Garantieleistung erfolgt in der Weise, dass mangelhafte Teile nach unserer Wahl unentgeltlich instandgesetzt oder durch einwandfreie Teile ersetzt werden.

Geräte, die zumutbar (z.B. im PKW) transportiert werden können, und für die unter Bezugnahme auf diese Garantie eine Garantieleistung beansprucht wird, sind unserer nächstgelegenen Kundendienststelle oder unserem Vertragskundendienst zu übergeben oder zuzusenden. Instandsetzungen am Aufstellungsort können nur für stationär betriebene (feststehende) Geräte verlangt werden.

Es ist jeweils der Kaufbeleg mit Kauf- und/oder Lieferdatum vorzulegen. Ersetzte Teile gehen in unser Eigentum über.

4. Sofern die Nachbesserung von uns abgelehnt wird oder fehlschlägt, wird innerhalb der oben genannten Garantiezeit auf Wunsch des Endabnehmers kostenfrei gleichwertiger Ersatz geliefert.

5. Garantieleistungen bewirken weder eine Verlängerung der Garantiefrist, noch setzen sie eine neue Garantiefrist in Lauf. Die Garantiefrist für eingebaute Ersatzteile endet mit der Garantiefrist für das ganze Gerät.

6. Weitergehende oder andere Ansprüche, insbesondere solche auf Ersatz außerhalb des Gerätes entstandener Schäden sind - soweit eine Haftung nicht zwingend gesetzlich angeordnet ist - ausgeschlossen.

Diese Garantiebedingungen gelten für in Deutschland gekaufte Geräte. Werden Geräte ins Ausland verbracht, die die technischen Voraussetzungen (z.B. Spannung, Frequenz, Gasarten, etc.) für das entsprechende Land aufweisen und die für die jeweiligen Klima- und Umweltbedingungen geeignet sind, gelten diese Garantiebedingungen auch, soweit wir in dem entsprechenden Land ein Kundendienstnetz haben. Für im Ausland gekaufte Geräte gelten die von unserer jeweils zuständigen Landesvertretung herausgegebenen Garantiebedingungen. Diese können Sie über Ihren Fachhändler, bei dem Sie das Gerät gekauft haben, oder direkt bei unserer Landesvertretung anfordern.

Beachten Sie unser weiteres Kundendienst-Angebot:

Auch nach Ablauf der Garantie stehen Ihnen unser Werkskundendienst und unsere Servicepartner zur Verfügung.

Robert Bosch Hausgeräte GmbH
Carl-Wery-Str. 34 | 81739 München // Germany

Für Produktinformationen sowie Anwendungs- und Bedienungsfragen aus Deutschland:

Bosch-Infoteam

(Mo-Fr: 8.00-18.00 Uhr erreichbar)

Tel.: 01805 267242* oder unter

bosch-infoteam@bshg.com

*) 0,14 €/Min. aus dem Festnetz,

Mobilfunk max. 0,42 €/Min.

Nur für Deutschland gültig!



Robert Bosch Hausgeräte GmbH

Carl-Wery-Str. 34

81739 München

Germany

www.bosch-home.com