

Maxx
WFL 2860

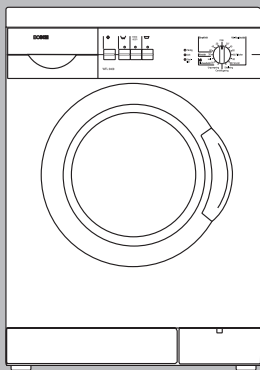

sv Bruksanvisning och
installationsanvisning

BOSCH



Internet:
[http://www.
bosch-hausgeraete.de](http://www.bosch-hausgeraete.de)

Innehåll

Bruksanvisning

Allmänt	4
Förpackningsmaterialet och den gamla tvättmaskinen	5
Allmänna säkerhetsanvisningar	6
Miljövård / Spartips	7
Beskrivning av tvättmaskinen	8
Före första tvättomgången	10
Förberedelser	11
Sortera tvätten	12
Lägga i tvätten	15
Tvättmedel och andra medel	16
Program och tillval	18
Så tvättar man	22
När programmet är färdigt	24
Blötläggning, stärkelse och färgning	25
Skötsel och vård	27
Råd vid fel	32
Service	35
Förbrukningsvärden	36
Placering, anslutning och transport	37

Installations- anvisning

Allmänt

Denna tvättmaskin är en modern hushållsapparat av mycket hög kvalitet.

Kännetecknande för tvättmaskinen är låg förbrukning av el, vatten och tvättmedel.

Alla tvättmaskiner, som lämnar vår fabrik, genomgår en noggrann kontroll vad beträffar funktion och skick. Vår kundservice besvarar gärna frågor.

Ytterligare information och ett urval av våra produkter hittar du på vår hemsida:
<http://www.bosch-hausgeraete.de>

Läs denna bruks- och installationsanvisning och all övrig information som följer med tvättmaskinen och följ råd och anvisningar i dem.

Spara all information för senare bruk eller till den som ev. övertar tvättmaskinen efter dig.

Förpackningsmaterialiet och den gamla tvättmaskinen

Förpacknings- materialiet

Förpackningen har skyddat din tvättmaskin på dess väg till dig. Allt förpackningsmaterial är miljövänligt och kan återvinnas.

Hör med din kommun eller det lokala renhållningsverket var du kan lämna det så att det tas om hand på rätt sätt.

⚠ Kvävningsrisk!

Låt inte barn leka med förpackningen eller delar av den. Vikkartonger och folie innebär risk för kvävning.

Den gamla tvättmaskinen

Gamla produkter är inte värdelöst avfall! Värdefulla råmaterial kan återvinnas om de tas om hand på ett miljöriktigt sätt.

⚠ Livsfara!

Uttjänta produkter ska göras oanvändbara. Dra ut stickkontakten, kapa sladden och släng genast sladd och kontakt.

Förstör låset till luckan så att barn inte kan stänga in sig i maskinen.

Allmänna säkerhetsanvisningar

- Denna tvättmaskin är avsedd
 - att användas i ett hushåll
 - för tvättning av textilier som tål maskintvätt
 - att anslutas till kallt dricksvatten och användas med vanliga tvättmedel som finns att köpa i affärer och som är avsedda för tvättmaskiner.
- Låt inte barn leka i närheten av tvättmaskinen utan uppsikt.
- Håll husdjur borta från tvättmaskinen.
- Sätt inte i stickkontakten resp. dra inte ut den ur vägguttaget med fuktiga händer.
- Dra i själva stickkontakten när du drar ut den ur vägguttaget, inte i sladden.
- Ta inte på luckan med händerna när du tvättar i hög temperatur.
- Var försiktig när hett tvättvatten pumpas ut ur tvättmaskinen.
- Stå inte på tvättmaskinen och luta dig inte mot luckan när den är öppen.

Miljövård / Spartips

Denna tvättmaskin har låg förbrukning av vatten, el och tvättmedel. Det gör den skonsam mot både miljö och hushållskassa. Förbrukningsvärdena finns på sidan 36.

Gör så här för att tvätta ekonomiskt och miljöriktigt:

- Överskrid inte den rekommenderade tvättmängden.

vit- och kulörtvätt	5,0 kg
strykfritt	3,0 kg
fintvätt och ylle	2,0 kg
- Är tvättmängden liten ser mängdautomatiken till att reducera förbrukningen av vatten och el.
- Istället för **Vitvätt 90 °C** ställer du in programmet **Kulörtvätt Fläckar 60 °C**. Tvätten blir lika ren som i 90 °C-programmet men energiförbrukningen blir betydligt lägre i och med att tvättiden förlängs.
- Hoppa över förtvätten när tvätten är lätt till normalt smutsad.
- Dosera tvättmedlet rätt i förhållande till hur smutsig tvätten är, till tvättmängden och till vattnets hårdhetsgrad. Läs noga doseringsanvisningen på tvättmedelsförpackningen.

Beskrivning av tvättmaskinen

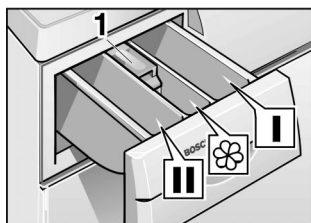

Så öppnar du luckan ...



och så stänger du den

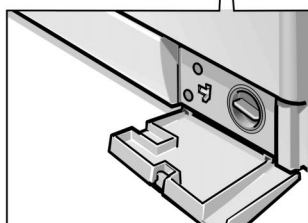

Här tömmer du tvättmaskinen på tvättvatten om det skulle bli nödvändigt.

Manöverpanelen

1. Programvred

Sätter på/stänger av tvättmaskinen. Vredet kan vridas åt båda hållen.

Programvredet går inte runt under programmets gång – förloppet styrs på elektronisk väg.

2. Lampor som tänds

Färdig när programmet är färdigt.

Drift sedan du tryckt på .

Startklar sedan du ställt in program.

Blinkande lampor anger driftstörning.



4. Tillvalstangenter som kan tryckas in

(om du vill)

"": förkortar programlängden

"": sänker centrifugeringsvarvtalet

"": tvätten blir liggande i sista sköljvattnet.

Tillvalen kan kombineras när och hur som helst.

Lampan ovanför resp. tangent lyser när du tryckt på en tangent.

Ta bort tillvalet genom att trycka en gång till på tangenten.

5. -tangent

När du trycker på tangenten startar maskinen (förutsatt att du ställt in ett program).

Före första tvättomgången

Obs!

Tvättmaskinen måste ha placerats och anslutits på fackmannamässigt sätt, se sidan 37 och vidare.

Innan tvättmaskinen lämnade fabriken testades den. Därför bör du tvätta första gången utan tvätt i maskinen för att avlägsna eventuella vattenrester efter kontrollen.

i Stoppa inte in någon tvätt i maskinen.

1. Öppna vattenkranen/vattentillförseln till maskinen.
2. Dra ut tvättmedelsfacket till stoppet.
3. Fyll på ca. 1 liter vatten i fack **II**.
4. Fyll sedan på ett halvt mått tvättmedel i fack **II**.
Använd inte tvättmedel avsett för fintvätt eller ylle (eftersom de skummar för mycket).
5. Skjut in facket.
6. Vrid programvredet till läge **Vittvätt 90 °C**.
Lampan **Startklar** tänds.
7. Tryck sedan på tangenten .
Lampan **Drift** tänds.

När lampan **Färdig** tänds:

8. Vrid programvredet till läge **Från**.

Förberedelser

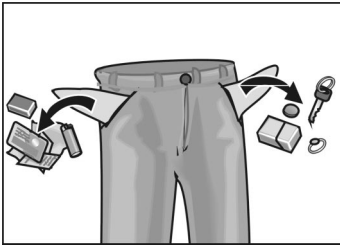

Obs!

Se till att inga metallföremål (som mynt, gem, säkerhetsnålar, spikar eller liknande) finns kvar i tvätten eftersom de kan skada både textilier och delar av tvättmaskinen (t.ex. tvättrumman).

- Töm alla fickor.
- Borsta bort sand från fickor och byxuppslag.
- Dra igen blyxtlås. Knäpp igen påslakan.
- Ta bort gardinkrokar eller lägg gardinerna i en påse.
- Följande bör du lägga i en nätpåse eller ett örngott:
 - ömtålig tvätt, t.ex. strumpbyxor, gardiner,
 - små plagg, t.ex. sockor och näsdukar,
 - Om du vill tvätta bygelbehåar i tvättmaskinen **måste byglarna tas ut före tvätt.** En bygelbehå kan skära sönder gummibälgen eller fastna i maskinen.
- Långbyxor, stickade plagg och virkade textilier som trikåplagg, T-tröjor och träningsströjor bör vändas med insidan utåt.

Sortera tvätten

Med tanke på färg

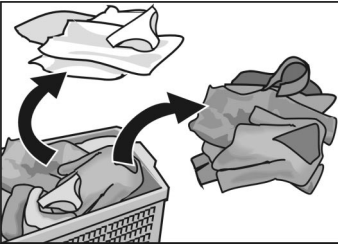

Obs!

Tvätt kan färga av sig. Tvätta därför inte nya kulörta textilier tillsammans med annan tvätt.

Vita plagg kan bli gråa. Skilj därför vita plagg från kulörta.

och hur smutsig den är

Som lätt smutsad

räknas tvätt som inte ser smutsig ut men som man kanske svettats i:

- lätta sommarkläder och sportkläder som man bara haft på sig några timmar,
- T-tröjor, skjortor, blusar som burits maximalt en dag,
- sängkläder, gästhanddukar som använts en dag.

Som normalt smutsad

räknas tvätt som är synbart smutsig och/eller med några lätta fläckar:

- T-tröjor, skjortor och blusar som luktar eller använts flera gånger,
- kalsonger och trosor som burits en dag,
- diskhanddukar, handdukar, sängkläder som använts maximalt en vecka,
- gardiner (ej inrökta) som hängt uppe maximalt ½ år.

Som starkt smutsad

räknas tvätt där smutsen och/eller fläckar syns:

- kökshanddukar som använts maximalt en vecka,
- servietter av tyg,
- babyhaklappar,
- ytterkläder för barn och fotbollskläder med fläckar av gräs och jord,
- yrkeskläder t.ex. mekanikers, bagares.

Typiska fläckar:

- hudfett, matolja, matfett, sås, mineralolja, vax (innehåller fetter/oljor),
- te, kaffe, rödvin, frukt, grönsaker (kan blekas bort),
- blod, ägg, mjölk, stärkelse (innehåller äggvita/kolhydrater),
- sot, jord, sand (pigment), tenniskläder med fläckar av kieselrött.

Fläckborttagning

Intorkade fläckar kan vara mycket besvärliga att få bort.

Därför bör fläckar tas bort eller åtminstone behandlas så snabbt som möjligt, helst innan de torkat. Sedan de väl torkat är det mycket svårare att få bort dem, ibland kan de då inte alls avlägsnas.

Fläckar som ännu inte hunnit torka: Prova först med lite tvål och vatten. Gnugga inte utan klappa försiktigt.

Tvätta därefter plagget i passande tvättprogram.

Läs plaggens skötselråd och sortera tvätten därefter

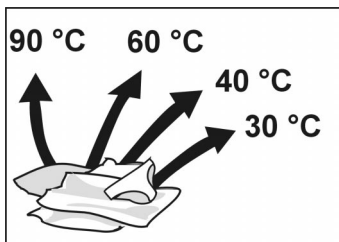

Endast tvätt märkt med följande symboler får tvättas i maskinen.



Vit tvätt 90 °C



Kulör tvätt 30 °C, 40 °C, 60 °C



Strykfritt 30 °C, 40 °C, 60 °C



Fintvätt 30 °C



Yllehand tvätt  kallt, 30 °C

Tvätt märkt med följande symbol får inte tvättas i maskinen:

 = får ej tvättas

Lägga i tvätten

⚠ Explosionsrisk!

Tvätt som förbehandlats med lösningshaltiga rengöringsmedel, t.ex. fläckborttagningsmedel och tvättbensin, kan leda till explosion sedan de stoppas in i maskinen. Skölj därför noggrant sådan tvätt först för hand.

Obs!

Lösa föremål i tvättrumman kan skada tvätten. Kontrollera därför att trumman är tom innan du lägger i tvätten.

1. Öppna luckan.



2. Skaka ut plaggen och lägg dem löst i trumman. Blanda helst stora och små plagg eftersom centrifugeringsresultatet då blir bättre.

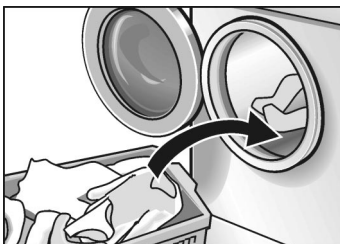

i Överskrid inte den rekommenderade tvättmängden.

Överfylld maskin försämrar tvättresultatet och gör att tvätten skrynklas.

3. Stäng luckan.

Kontrollera att inga plagg fastnat mellan luckan och gummimanschetten.



Tvättmedel och andra medel

Ta rätt mängd tvättmedel

⚠ Risk för förgiftning!

Förvara alltid tvättmedel och tvättmedelstillsatser så att barn inte kan nå dem.

- Mängden tvättmedel beror på
 - vattnets hårdhetsgrad. Kontakta ditt lokala vattenverk för information.
 - tvättmängden.
 - hur hårt smutsad tvätten är. Läs på sidan 12 och framåt om hur du kan bedöma det.
 - tillverkarens doseringsanvisningar för resp. tvättmedel. Rätt dosering avlastar miljön och ger ett gott tvättresultat.
- Flytande tvättmedel hålls i det doseringshjälpmedel som följer med tvättmedlet.

För liten mängd tvättmedel

kan leda till att tvätten inte blir ren eller med tiden grå och hård.

Små gråbruna fläckar kan bildas på tvätten och värmeelementen kan kalkas igen.

För stor mängd tvättmedel

leder till att belastningen på vår miljö blir onödigt stor, att skumbildningen blir kraftig, att tvätten inte kan flyttas runt inne i tvättrumman som den borde och därmed tvätt- och sköljresultatet dåligt.

Fylla på tvättmedel

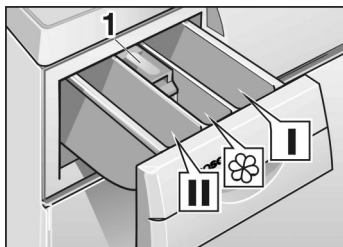

Fack I

Tvättmedel för förtvätt och stärkelsemedel.

Fack II

Tvättmedel för huvudtvätt, blötlägningsmedel, blekmedel och fläckmedel.

Fack III

Mjuk-/sköljmedel

- fyll på max till undre kanten på fack I,
- tjockflytande medel rörs ut i lite vatten (detta för att förhindra stopp i den sughävert som finns i tvättmedelsfacket).

1. Dra ut tvättmedelsfacket till stoppet.

2. Fyll på tvättmedel.

3. Skjut in facket.

Program och tillval

Basprogram

Välj bland följande program – se även den separata programöversikten.

Vittvätt 90 °C

Ett program med energiintensiv bearbetning av tvätten avsett för vittvätt t.ex. av bomull och linne som tål att kokas.

För att skydda avloppsledningarna blandas det heta tvättvattnet med ca. 7 liter kallt vatten innan det pumpas ut ur tvättmaskinen.

Kulörtvätt Fläckar 60 °C

För smutsade textilier t.ex. av bomull och linne. Ett energisparprogram. Tvätten blir lika ren som i 90 °C-programmet men energiförbrukningen blir betydligt lägre i och med att tvättiden förlängs.

Kulörtvätt 60 °C med förtvätt

För starkt smutsade slitstarka textilier t.ex. av bomull och linne.

Kulörtvätt 30, 40, 60 °C

För slitstarka textilier t.ex. av bomull och linne.

Strykfritt 30, 40, 60 °C

För strykfria textilier t.ex. av bomull, linne, syntetmaterial och blandmaterial.

Fintvätt 30 °C

För ömtåliga strykfria textilier t.ex. av siden, satin, syntetmaterial och blandmaterial (t.ex. gardiner).

Du kan använda fintvättprogrammet 30 °C till sidenplagg som ska tvättas för hand eller i maskin.

Tvätta inte sidenplagg tillsammans med textilier med strävare yta.

Mycket ömtåliga sidenplagg kan tvättas ännu varsammare om du trycker på tangenten  där tvättiden förkortas.

Ingen centrifugering sker då mellan sköljningarna.
Maximalt centrifugeringsvarvtal: 600 varv/minut.

Yllehandtvätt kallt, 30 °C

För textilier av ylle och ullblandning t.ex. av kaschmir, mohair och angora.

Tillval som ställs in med programvredet

Sköljning

Separat sköljning med efterföljande centrifugering för handtvätt eller vid stärkning.

Maximalt centrifugeringsvarvtal: 800 varv/minut.

Centrifugering

Separat centrifugering av handtvätt. Tvättvattnet resp. sköljvattnet pumpas ut före centrifugeringen.

Maximalt centrifugeringsvarvtal: 600 varv/minut.

Urpumpning

Pumpar ut sköljvattnet när du ställt in  efter ett tvättprogram.

Övriga tillval



Tvättiden förkortas – endast 2 sköljningsomgångar.
Passar lätt nedsmutsad tvätt.

Rekommenderad tvättmängd: maximalt 3 kg.



Basläge = tangenten inte intryckt

Gäller programmet **Vit-/Kulörtvätt**: Textilierna centrifugeras med det högsta varvtalet.

Gäller programmen **Strykfritt**, **Fintvätt** och **Yllehandtvätt**: Textilierna centrifugeras automatiskt med ett lågt varvtal oberoende av vredets läge. Detta för att tvätten ska behandlas på ett skonsamt sätt.

Maximala centrifugeringsvarvtal

Varv per minut	Typ av tvätt / Tillval
1400	Vit-/Kulörtvätt
800	Strykfritt
600	Fintvätt
800	Yllehandtvätt
800	Sköljning
800	Centrifugering

 (utan slutcentrifugering)

För fintvätt och gardiner.

Alla program kan köras utan slutcentrifugering.

Tvätten blir då liggande i sista sköljvattnet.

Innan tvätten kan tas ut måste du ställa in antingen programmet **Urpumpning** eller **Centrifugering** och köra det.

i I samband med sköljningar mellancentrifugeras alltid tvätten helt kort utom i programmet **Fintvätt**. Tvätten mellancentrifugeras för att sköljresultatet ska bli bättre.

Kontrollsystem

Mängdautomatik

Mängdautomatiken anpassar vatten- och elförbrukningen till respektive program beroende på tvättmängd och typ av textilier.

Det gör att vatten- och energiförbrukningen blir lägre vid tvättning av små mängder.

System för obalanskontroll

Maskinen har ett system för att beräkna obalansen under centrifugeringen och som fördelar tvätten jämnt över tvättrumman genom att flera gånger påbörja centrifugering.

Om tvätten fördelar sig mycket ogynnsamt sänks av säkerhetsskäl slutcentrifugeringsvarvtalet eller så genomförs ingen centrifugering alls.

Så tvättar man



1. Öppna vattenkranen/vattentillförseln till maskinen.

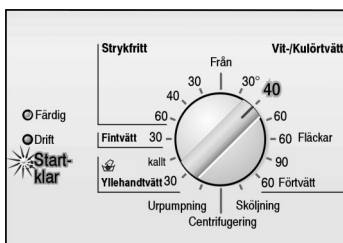

2. Vrid programvredet till önskat program (se även den separata programöversikten). Lampan **Startklar** tänds.

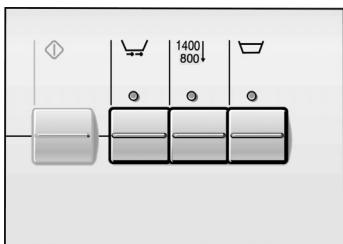

3. Tryck på en eller flera tillvalstangenter vid behov.

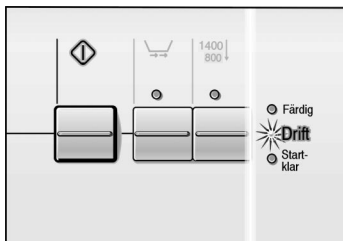

4. Tryck på tangenten .

Lampan **Drift** tänds och programmet startar.

Lampan **Drift** lyser hela tiden som programmet är igång.

Ändra sig

Om du av misstag ställt in fel program:

1. Vrid programvredet till läge **Från**.
2. Vrid sedan programvredet till det nya programmet.
Lampan **Startklar** tänds.
3. Tryck på tangenten .
Lampan **Drift** tänds och det nya program du valt startar.

Avbryta ett program

Om du vill avsluta ett program innan det är färdigt:

1. Vrid programvredet till läge **Från**.
2. Vrid sedan programvredet till läge **Urpumpning** eller **Centrifugering**. (inte läge )
Lampan **Startklar** tänds.
3. Tryck på tangenten .
Lampan **Drift** tänds.

När programmet är färdigt

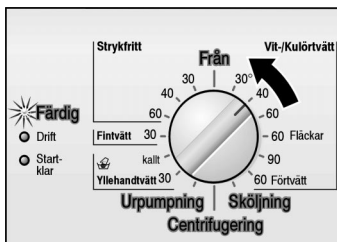

Lampan **Färdig** tänds.

1. Vrid programvredet till läge **Från**.
och, om du så vill
2. Ställ in något av tillvalen **Urpumpning**, **Centrifugering** eller **Sköljning**.
3. Tryck på tangenten \diamond .
4. När tillvalsprogrammet är färdigt, vrid programvredet till läge **Från**.

Ta ut tvätten

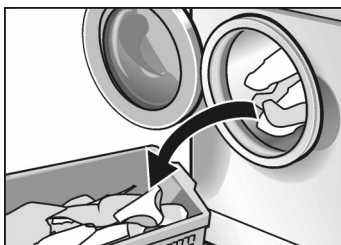

1. Stäng vattenkranen/vattentillförseln till maskinen.
2. Öppna luckan.

Om inte luckan går att öppna:

- Vänta 2 minuter (tills säkerhetsfunktionen inte längre är aktiv)

eller

- om det fortfarande är vatten i tvättmaskinen eftersom du ställt in ∇ ; vrid då programvredet till läge **Urpumpning** eller **Centrifugering**.

3. Ta ut tvätten.

Obs!

Avlägsna eventuella främmande föremål (t.ex. mynt, gem) från tvätttrumman och gummitätningen – **annars finns risk för rost!**

- i** Låt luckan stå öppen för att låta maskinen torka inuti.

Blötläggning, stärkelse och färgning



Blötläggning

1. Tvätt som blötläggs ska ha likartade färger.
2. Fyll på blötlägningsmedel i fack **II**. Följ doseringsanvisningarna på förpackningen.
3. Vrid programvredet till läge **Kulörtvätt 30 °C**. Lampan **Startklar** tänds.
4. Tryck på tangenten .
5. Efter ca. 15 minuter vrider du programvredet till läge **Från**. Tvätten ligger nu i vattnet.
6. När tvätten legat i blöt så lång tid du önskar, ställer du in ett av programmen och startar maskinen.

 Du behöver inte fylla på tvättmedel eftersom tvättvätskan från blötläggningen används till tvättningen.

 Tvätten får inte ha behandlats med mjuk-/sköljmedel.

Stärkelse

1. Lägg i tvätten.
2. Mät upp stärkelsemedel för ca. 15 liter vatten. Stärkelsemedel i pulverform löses först upp enligt anvisningarna på förpackningen.
3. Vrid programvredet till läge **Sköljning**.
4. Ställ in önskat centrifugeringsvarvtal (eller läge ).
5. Tryck på tangenten .

Så snart vattnet börjar rinna in i maskinen:

6. Dra ut tvättmedelsfacket ett litet stycke och
7. håll stärkelseslösningen i fack **I**.
8. Skjut därefter in tvättmedelsfacket.

Om du väljer  måste du avsluta med **Urpumpning**.

Färgning

Använd bara textilfärger som är skonsamma mot miljön och som är avsedda för användning i tvättmaskin.

Obs!

Missfärgning av tvätten i efterföljande tvättomgångar kan inte uteslutas eftersom det kan finnas rester av färg i maskinen.

Följ anvisningarna från tillverkaren av textilfärgen.

Efter färgningen:

- 1.** Tillsätt ett ½ mått tvättmedel i fack II.
- 2.** Kör maskinen utan tvätt med programmet **Vittvätt 90 °C**.
- 3.** Torka av gummimanschetten.

Avfärgning

Obs!

Avfärgningsmedel kan innehålla svavel eller klor vilket kan skada tvättmaskinen. Därför går maskinen inte att använda för avfärgning.

Skötsel och vård

⚠ Risk för stötar!

Dra alltid ut stickkontakten ur vägguttaget eller slå ifrån huvudströmbrytaren före alla slags arbeten på maskinen.

Duscha aldrig maskinen med vattenstråle.

⚠ Explosionsrisk!

Använd aldrig lösningsmedel för rengöring.

Tvättmaskinens utsida och manöverpanelen

Vid behov:

- Rengör med mildt rengöringsmedel utan slipande effekt.
- Torka med mjuk torkduk.

Tvättrumman

Om det blivit rostfläckar efter kvarblivna metallföremål (som mynt, gem, säkerhetsnålar, spikar):

- Använd ett rengöringsmedel utan tillsats av klor; läs noga anvisningarna på resp. förpackning. Använd aldrig stålull.

Tvättmedelsfacket

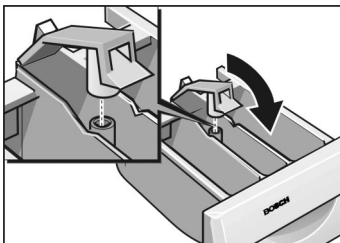
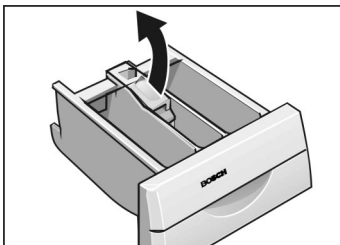

Om där finns rester av tvättmedel eller andra medel:

1. Dra ut tvättmedelsfacket till stoppet. Tryck med ett finger på insatsen och dra samtidigt ut hela facket.
2. Dra ut insatsen uppåt.
3. Rengör tvättmedelsfacket under rinnande varmt vatten.
4. Sätt tillbaka insatsen.
5. Skjut in tvättmedelsfacket på plats igen.

Avkalkning

Obs!

Avkalkningsmedel innehåller syror som kan angripa delar av tvättmaskinen och missfärga tvätten.

Vid rätt tvättmedelsdosering behöver tvättmaskinen inte avkalkas.

Om det ändå skulle bli absolut nödvändigt att avkalka tvättmaskinen, följ då de anvisningar som följer med avkalkningsmedlet.

Avloppspumpen

Avloppspumpen behöver rengöras när inte allt tvättvatten pumpas ut. Det kan bero på att du fått stopp där p.g.a. främmande föremål eller att du tvättat textilier som luddar av sig mycket.

Så tömmer du tvättmaskinen på vatten

Ha ett stort kärl till hands eftersom upptill 20 liter kan rinna ut.

⚠ Risk för skållskador!

Låt det heta tvättvattnet svalna innan du tömmer maskinen.

Håll barn och husdjur borta från maskinen.

1. Vrid programvredet till läge **Från**.

2. Fäll ned luckan.

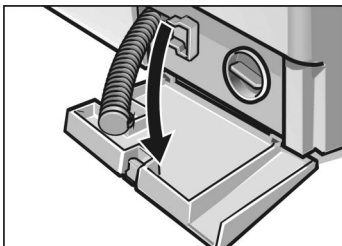
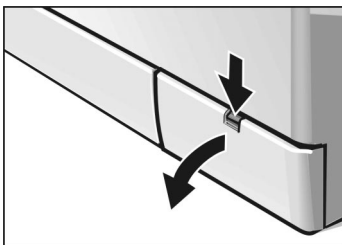

3. Lossa tömningsslangen och ta ut den.



4. Dra ut proppen och låt vattnet rinna ut i ett kärl.

Tips! Trä en trädgårdsslang av lagom längd på tömningsslangen. Låt vattnet rinna genom slangarna till golvbrunnen.

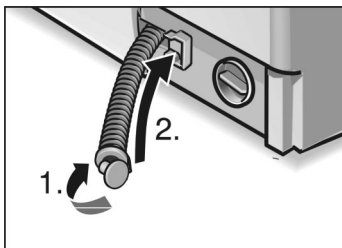

5. Tryck tillbaka proppen (1.) i tömningsslangen och sätt tillbaka slangen i fästet (2.).

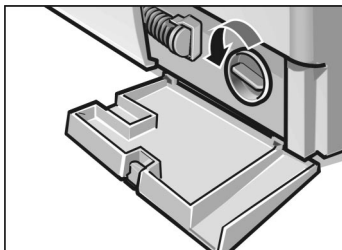

6. Skruva **försiktigt** av locket till pumphuset.

7. Ta bort ludd och skräp. Pumpvingarna ska kunna röra sig fritt.

Rengör även pumphocket och pumphuset inuti.

8. Skruva tillbaka locket till pumphuset och dra åt ordentligt.

9. Sätt tillbaka luckan och fäll upp den.

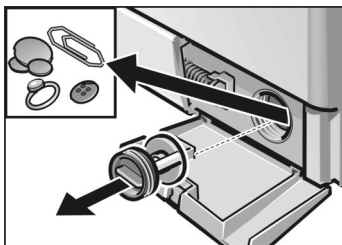

Gör därefter så här för att förhindra att tvättmedel nästa gång du tvättar outnyttjat hamnar i avloppssystemet:

10. Håll 1 liter vatten i fack I.

11. Ställ in programmet **Urpumpning** och kör det.

Silarna i vattenanslutningen

Börja med att reducera vattentrycket i tilloppsslangen

Silarna i vattenanslutningen måste rengöras när inget vatten eller inte tillräckligt med vatten rinner in i maskinen trots att vattenkranen/vattentillförseln är öppen.

1. Stäng vattenkranen/vattentillförseln till maskinen.
2. Vrid programvredet till vilket program som helst (utom **Centrifugering** och **Urpumpning**).
3. Tryck på tangenten \diamond och låt programmet gå ca. 40 sekunder.
4. Vrid programvredet till läge **Från**.

Silen i slangkopplingen vid vattenkranen

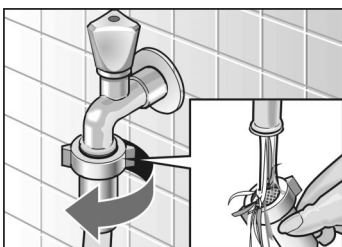

1. Lossa slangen från vattenkranen.
2. Rengör silen under rinnande vatten.
3. Skruva tillbaka slangen.

Silen i slangkopplingen på maskinens baksida

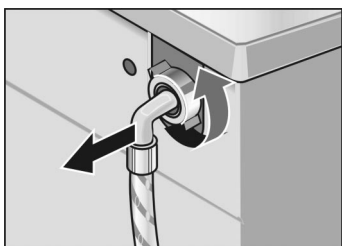

1. Lossa slangkopplingen på maskinens baksida.

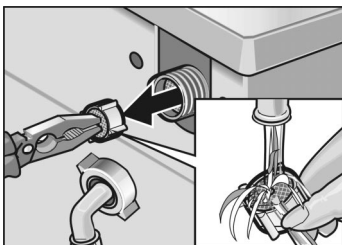

2. Dra ut silen och rengör den under rinnande vatten.
3. Sätt tillbaka silen och skruva tillbaka slangen.
4. Öppna vattenkranen helt och kontrollera att vatten inte läcker ut.
5. Öppna luckan.

Råd vid fel



⚠ Risk för stötar!

Reparationer får endast utföras av service eller auktoriserad servicetekniker.

Om maskinen måste repareras eller om du inte själv kan klara av felet med hjälp av tabellen nedan, gör då så här:

1. Vrid programvredet till läge **Från**.
2. Dra ut stickkontakten ur vägguttaget eller slå ifrån huvudströmbrytaren.
3. Stäng vattenkranen/vattentillförseln till maskinen.
4. Kontakta service, se sidan 35.

Fel	Orsak	Åtgärd
Det går inte att öppna luckan.	Du har ställt in läge  .	Vrid programvredet till läge Urpumpning eller Centrifugering .
	Säkerhetsfunktionen har aktiverats.	Vänta 2 minuter
Det finns rester av tvättmedel i tvättmedelsfacket.	Vått eller ihopklumpat tvättmedel.	Rengör och torka tvättmedelsfacket, se sidan 28.
		Flytande tvättmedel ska hållas i doseringshjälpmedlet.
Lamporna på manöverpanelen tänds inte.	Säkring trasig.	Byt till ny säkring.
		Om det händer upprepade gånger, kontakta Service.
	Strömavbrott.	När strömmen är tillbaka kommer det program du ställt in att fortsätta. Om du vill ta ut tvätten måste maskinen först tömmas på vatten, se "Avloppspumpen" på sidan 29 och framåt.
	Stickkontakten sitter inte ordentligt i vägguttaget.	Sätt stickkontakten i vägguttaget.

Fel	Orsak	Åtgärd
Det program du valt startar inte. Lampan Startklar blinkar.	Luckan är inte ordentligt stängd.	Kontrollera att inget plagg kläms i luckan. Stäng luckan ordentligt (det hörs att den fastnar).
Det program du valt startar inte.	Du har inte tryckt på tangenten  .	Tryck på  .
Vattnet rinner inte till eller så spolats inte tvättmedlet in. Lampan Drift blinkar.	Du har inte öppnat vattenkranen/vattentillförseln till maskinen.	Öppna vattenkranen/vattentillförseln.
	Tilloppsslangen vikt eller ihopklämd.	Räta ut slangen.
	Det är stopp i silarna i vattenanslutningen.	Rengör silarna, se sidan 31 och framåt.
Tvättmedlet i fack I spolats inte in.	Du har ställt in ett program utan förtvätt.	Ställ in Kulörtvätt 60 °C med Förtvätt .
Du ser inget vatten i trumman under tvättningen.	Detta är inget fel utan beror på att vattnet befinner sig så långt ner i trumman att du inte kan se det.	
Tvättvattnet pumpas inte ut helt och hållet. Lampan Färdig blinkar.	Skräp i avloppspumpen.	Rengör avloppspumpen, se sidan 29 och framåt.
	Du har tvättat textilier som luddar av sig mycket och orsakat stopp i avloppsslangen eller i avloppsröret.	Rengör avloppsrör och/eller avloppsslang.
Vatten rinner ut under maskinen.	Otät slangkoppling vid vattenkranen.	Skruva åt ordentligt.
	Avloppsslangen är otät.	Byt till ny avloppsslang.
Skum tränger ut ur tvättmedelsfacket.	För mycket tvättmedel.	Blanda 1 msk mjukmedel med ½ liter vatten och håll det i fack II. Ta mindre mängd tvättmedel nästa gång.

Fel	Orsak	Åtgärd
Tvätten blev inte ordentligt centrifugerad.	Stora plagg har rullat ihop sig istället för att fördela sig jämnt över trumman. Av säkerhetsskäl hindras då maskinen från att slutcentrifugera med högt varvtal.	Blanda alltid stora och små plagg (läs även avsnittet om obalanskontrollsystemet).
Centrifugeringsresultatet är otillfredsställande.	Du har ställt in programmet Sköljning eller Centrifugering - vilket innebär att det maximala centrifugeringsvarvtalet blir 800 varv/min.	
Maskinen centrifugerar flera gånger.	Detta är inget fel. Maskinen har ett system för att beräkna obalansen under centrifugeringen och försöker få ordning på obalansen genom att centrifugera flera gånger.	
Programmet tar längre tid än beräknat.	Detta är inget fel. Maskinen har ett system för att beräkna obalansen och försöker få ordning på obalansen genom att påbörja centrifugering flera gånger.	Tvätta alltid stora plagg blandat med små plagg.
	Det system som övervakar skumbildningen har märkt att det bildats för mycket skum. Därför sköljer maskinen en gång till.	Ta mindre mängd tvättmedel nästa gång.
Tvättresultatet blev inte bra.	Den tvätt du lade i var smutsigare än normalt. För liten mängd tvättmedel.	Välj passande program. Följ tvättmedelstillverkarens doseringsanvisningar.
Rester av tvättmedel finns kvar i tvätten.	Vissa fosfatfria tvättmedel innehåller olösliga rester som ibland lägger sig som ljusa fläckar på tvätten.	Ställ genast in Sköljning eller torcka tvätten och borsta den.
Grå rester finns kvar i tvätten.	Tvätten har fläckar från salva, fett eller olja.	Öka doseringen av tvättmedel nästa gång och ställ in högsta tillåtna temperatur för den typ av textilier som ska tvättas.

Service

Läs först under "Råd vid fel" (på sidan 32 och framöver) innan du tar kontakt med en serviceverkstad.

Om du tillkallar en reparatör för ett sådant enklare fel måste du komma ihåg att du får betala för det arbetet även om det infaller under reklamations tiden.

Se bifogad förteckning för telefonnumret till närmaste service. Service behöver veta uppgifterna om modell (E-Nr.) och tillverkningsnummer (FD) för just din tvättmaskin.

typskylt

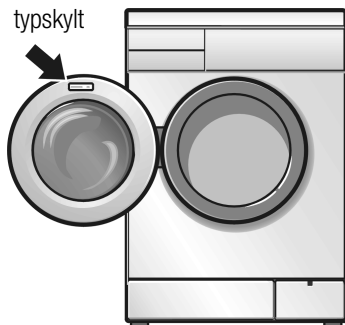

Anteckna därför uppgifterna från maskinens typskylt. En typskylt sitter på luckans insida, ytterligare en typskylt finns på baksidan av tvättmaskinen i ett fält med en tjock ram runt om.

E-Nr. _____	FD _____
-------------	----------

modell

tillverkningsnummer

Fyll i uppgifterna här redan nu så slipper du leta efter dem den dag du ev. behöver dem.

Förbrukningsvärden

Normalprogram (inget tillval)	Tvättmängd	Förbrukningsvärden **		
		El	Vatten	Tvättid
Kulörtvätt 40 °C	5,0 kg *	0,55 kWh	54 l	118 min.
Kulörtvätt 60 °C	5,0 kg	0,95 kWh	54 l	118 min.
Kulörtvätt 60 °C Fläckar	5,0 kg *	0,95 kWh	49 l	135 min.
Vittvätt 90 °C (det heta tvättvattnet blandas med ca. 7 liter kallt vatten innan det pumpas ut ur maskinen)	5,0 kg	1,9 kWh	61 l	121 min.
Strykfritt 40 °C	3,0 kg *	0,5 kWh	50 l	78 min.
Fintvätt 30 °C	2,0 kg	0,3 kWh	50 l	50 min.
Yllehandtvätt 30 °C	2,0 kg *	0,2 kWh	35 l	50 min.

* Förbrukningsdata enligt EN 60 456: 1999 och IEC 60456 Ed. 3 1998: 02

** Förbrukningsvärdena varierar beroende på vattentrycket, vattnets hårdhetsgrad, temperatur på inkommande vatten, temperaturen i det rum där maskinen står, typ av tvätt, tvättmängd, tvättmedel, variationer i nätspänningen och eventuella tillval.

Placering, anslutning och transport

Säkerhetsanvisningar

⚠ Risk för skador!

Tvättmaskinen är tung. Var försiktig när maskinen ska lyftas/flyttas så att du inte skadar dig.

Obs!

Frostrisk föreligger i ouppvärmda utrymmen. Tänk på att fuktig och salthaltig miljö kan påverka produkten negativt. Slangar som frusit kan gå sönder. Kontrollera maskinen innan den tas i bruk på nytt.

Lyft aldrig maskinen i utskjutande delar. Använd gärna handskar för att skydda dig.

Följ noga våra säkerhetsanvisningar, varningar och allmänna anvisningar för placering och anslutning, eventuella lokala föreskrifter från vatten- och elverk, fastighetsägare samt försäkringsvillkor.

Låt en fackman utföra arbetet om du känner dig tveksam.

Medföljer tvättmaskinen

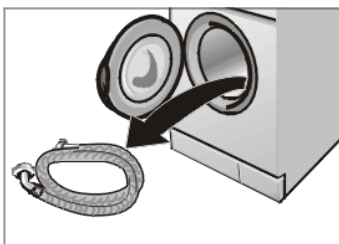

I tvättrumman finns:

- skruvnyckel,

Varje maskin testas innan den lämnar fabriken. Rester av fukt och vatten kan därför eventuellt finnas kvar inuti maskinen eller i avloppsslangen.



På maskinens baksida finns:

- avloppsslang för vatten,
- bøj att fästa avloppsslangen i, t.ex. när vattnet ska rinna ut i ett handfat,
- anslutningskabel med stickkontakt.

Beroende på förhållandena för anslutning just hos dig kan dessutom följande krävas:

- 1 slangklämma Ø 24–40 mm (finns att köpa i fackhandeln) om vattnet ska anslutas via en pip på avloppsröret.

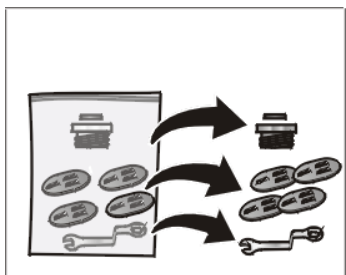

I påsen:

- skruvnyckel,
- adapter 1/2" –3/4",
- täcklock till de hål där transportsäkringarna suttit.

Verktyg som behövs

Följande verktyg är bra att ha till hands:

- ringnyckel SW 13,
- vattenpass.

Mått

Bredd:	600 mm
Djup:	590 mm
Höjd:	852 mm
Vikt:	ca. 69 kg

Placering

Det är viktigt att tvättmaskinen står stabilt så att den inte börjar glida under centrifugeringen.

Uppställningsplatsen måste vara stabil och plan, t.ex. betonggolv. Mjuka golv, t.ex. heltäckande matta eller skumplastmatta, är inte lämpliga som underlag.

Om tvättmaskinen ska placeras på ett trägolv:

1. Placera helst tvättmaskinen i ett hörn.
2. Skruva fast en vattentålig träskiva (minst 30 mm tjock) i golvet.
3. Fäst tvättmaskinens fötter i golvet med fästjärn*.

Om tvättmaskinen ska placeras på en sockel/fundament:

4. Fäst tvättmaskinens fötter i golvet med fästjärn*.

* Fästjärn finns att köpa i fackhandeln eller hos service. Best.nr. WMZ 2200.

Inbyggnad

Inbyggnaden ska göras före elanslutningen.

Maskinen kan byggas in under arbetsbänk i kök. Nischen måste vara 60 cm bred.

- Tvättmaskinen får endast placeras under hel arbetsbänk som är fast monterad i omgivande skåp.

Obs!

Låt fackman utföra inbyggnad. Detta av säkerhetsskäl.

* Skivorna finns att köpa i fackhandeln och hos service. Best.nr. WMZ 2390.

Transportsäkringar

Innan transportsäkringarna avlägsnas

Ta bort transportsäkringarna

Obs!

Innan maskinen tas i bruk måste du ta bort transportsäkringarna. Spara dem. Om maskinen ska transporteras, t.ex. vid flytt, måste nämligen alltid transportsäkringarna åter sättas på plats.

1. Lossa slangarna.
2. Lossa böjen.
3. Lossa samtliga fyra skruvar som hör till transportsäkringarna med skruvnyckeln SW 13 till att de kan röra sig fritt.
4. Förvara transportsäkringarna. Stick in ena handen genom den öppna luckan på framsidan och dra samtidigt tvättrumman mot dig. Bort transportsäkringarna.

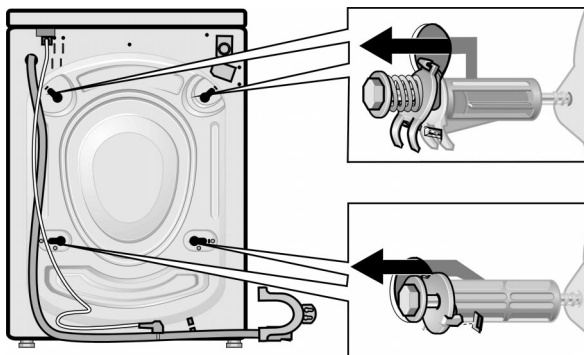

5. Täck hålen med de täcklock som följer med maskinen.

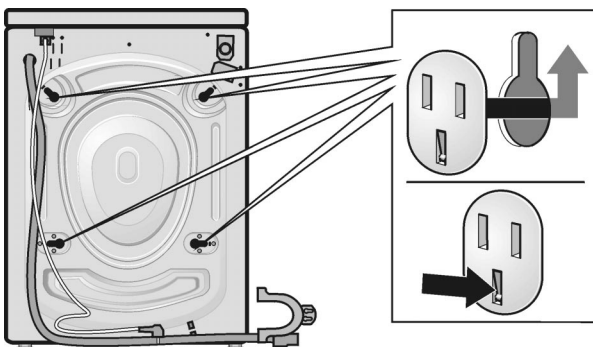

Förvaring av transportsäkringarna

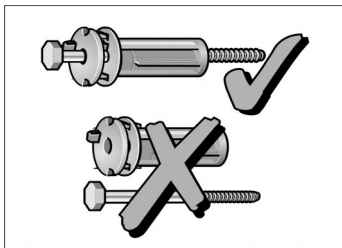

Det är viktigt att spara transportsäkringarna för ev. senare transport (t.ex. flytt).

- Förvara transportsäkringarna kompletta (bricka och hylsa ihop med skruv).

Vattenslangar och elkabel

Anslutning på tvättmaskinens vänstra sida

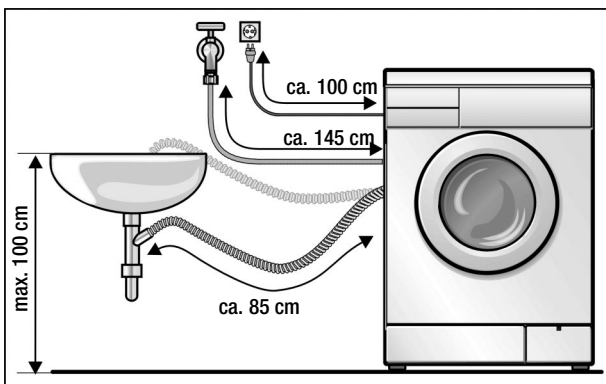

Anslutning på tvättmaskinens högra sida

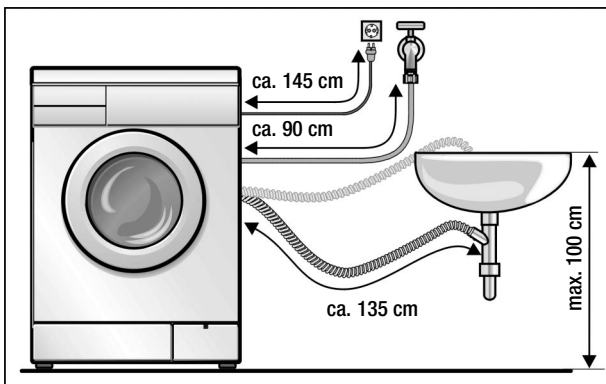

Andra slangar

Finns att köpa i fackhandeln:

- anslutningssats med plastslang (längd ca. 2,50 m), Best.nr. WMZ 2380,
- längre tillloppsslang (längd ca. 2,20 m).

Vattenanslutning

Vattenanslutning

Följ noggrant anvisningarna i detta kapitel för att undvika läckage resp. vattenskador!

Obs!

Tvättmaskinen får endast anslutas till kallt dricksvatten. Tvättmaskinen får inte anslutas till blandaren på en varmvattenberedare utan tryck.

Låt en fackman utföra arbetet om du känner dig tveksam.

Tilloppsslangen får inte

- vikas eller klämmas
- förändras på något sätt eller kapas (då kan man nämligen inte längre vara säker på att den håller).

Dra åt förskruvningar av plast. Ta inte ut silarna i vattenanslutningen.

- Vattentrycket bör vara mellan 1 – 10 bar (det innebär att vid helt öppen kran måste minst 8 liter per minut hinna rinna ut).
- Om vattentrycket är högre måste en reduceringsventil inkopplas.

Anslut tilloppsslangen för vatten:

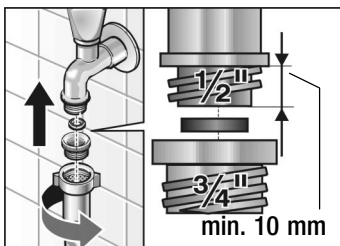
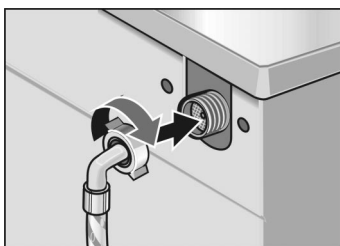

Efter anslutningen:

1. på tvättmaskinens baksida och ...

2. vid vattenkranen.

3. Öppna kranen helt och kontrollera att det är absolut tätt.

Avlopp

Om vattnet ska anslutas via en pip på avloppsröret:

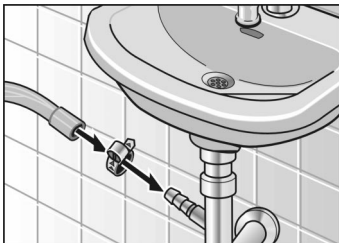

Om vattnet ska rinna ut i ett handfat:

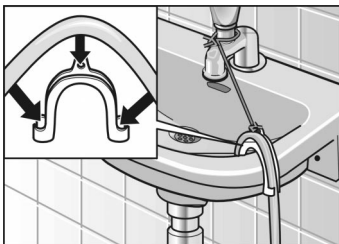

Obs!

Vik inte och dra inte i slangen under monteringen.

Skillnad i höjd mellan uppställningsplats och avlopp: max. 100 cm.

1. Fäst med slangklämma \varnothing 24–40 mm (finns att köpa i fackhandeln).

Obs!

Glöm inte att ta bort proppen i handfatet.

1. Sätt fast avloppsslangen ordentligt så att den inte lossnar.
2. Kontrollera att vattnet kan rinna fritt ner i avloppet när det pumpas ut ur tvättmaskinen.

Justera så att tvättmaskinen står vågrätt

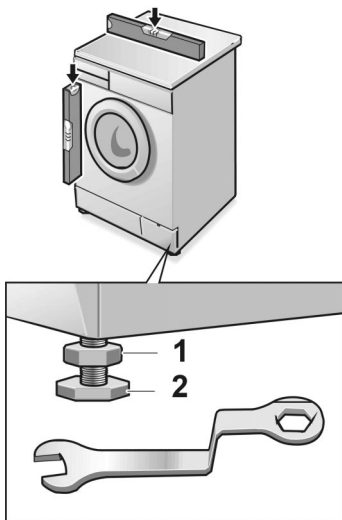

Kontrollera att tvättmaskinen står vågrätt med hjälp av ett vattenpass. Justera vid behov de fyra ställbara fötterna.

1. Lossa stoppmutter **1** genom att vrida den medurs med en skruvnyckel.
2. Justera höjden genom att vrida på foten **2**.
3. Dra åt stoppmuttern **1** ordentligt. Håll då fast foten så att den inte ändras i höjdled.

Tvättmaskinen måste stå vågrätt och alla fyra fötterna måste vara i god kontakt med golvet så att maskinen står stabilt. Maskinen får inte stå ostadigt.

Stoppmuttrarna på samtliga fyra fötter måste vara ordentligt åtskruvade.

Obs!

Högt ljud, vibrationer och "vandrande" kan ha sin orsak i att maskinen inte står helt vågrätt.

Elektrisk anslutning

Obs!

Tvättmaskinen får endast anslutas till växelström via ett jordat vägguttag.

Spänningen i vägguttaget måste vara densamma som anges på typskylten.

Anslutningseffekt och säkringens storlek finns också angivna på typskylten.

Kontrollera, att:

- stickkontakt och vägguttag passar ihop,
- att ledningens area räcker till,
- att uttaget är jordat enligt gällande föreskrifter.

Byte av nätsladd (vid behov) ska utföras av behörig elektriker.

Nya nätsladdar finns att köpa hos service.

Grenuttag och förlängningssladdar får inte användas.

Om tvättmaskinen ansluts till en jordfelsbrytare måste den vara märkt med symbolen .

Endast denna typ uppfyller gällande bestämmelser.

Stick inte in kontakten i vägguttaget/dra inte ut den med fuktiga händer.

Dra alltid i själva stickkontakten och inte i sladden när du ska dra ut sladden ur vägguttaget.

Transport

Innan du transporterar tvättmaskinen (t ex vid en flytt):

1. stäng vattenkranen/vattentillförseln till maskinen,
2. reducera vattentrycket i slangen (se sidan 30 och framåt),
3. töm maskinen på allt kvarvarande vatten (se sidan 29 och framåt),
4. dra ut stickkontakten ur vägguttaget/slå ifrån huvudströmbrytaren,
5. lossa slangarna för tillopp och avlopp,
6. ta bort täcklocken från hålen.
7. Vrid ut skruven så långt ur hylsan att skruvens slut är jäms med hylsans slut.

Så sätter du tillbaka transportsäkringarna

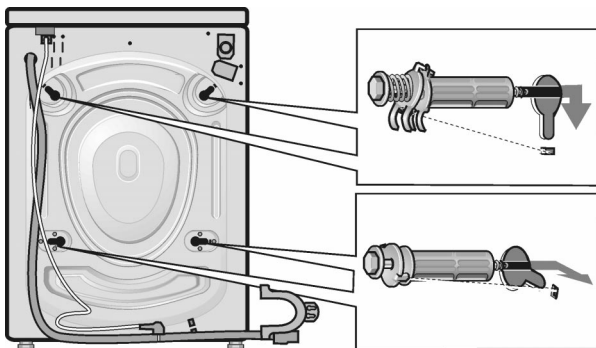

8. Sätt i skruvarna och dra åt dem. Kontrollera att piggen i brickan sitter i springan på maskinens baksida.

i Efter det att man har transporterat tvättmaskinen och sett till att den ställts upp och anslutits fackmässigt samt tagit bort transportsäkringarna, ska man först köra tillvalsprogrammet **Urpumpning**, innan det första tvättprogrammet startas.

